

Vous devez configurer le matériel et installer les pilotes avant de pouvoir utiliser votre DCP.

Pour vous aider à débiter la configuration de l'appareil et l'installation du pilote et du logiciel, veuillez lire ce "Guide de configuration" et suivez les instructions faciles.

Étape 1



Configuration de l'appareil

Étape 2



Installation du pilote et du logiciel



Configuration terminée!

Pour obtenir le pilote le plus récent et trouver les meilleures solutions à vos questions ou problèmes d'ordre technique, accédez au Centre de solutions Brother directement depuis le pilote ou visitez le site Web <http://solutions.brother.com>

Conservez le "Guide de configuration rapide", le Guide de l'utilisateur et le CD-ROM fourni dans un lieu facile d'accès pour une consultation rapide à tout moment.

Configuration
de l'appareil

Windows®
USB

Windows®
Parallèle

Windows
NT® 4.0
Parallèle

Windows®
Réseau



Installation du pilote et du logiciel

Macintosh®
USB

Macintosh®
Réseau

Pour les
Administrateurs

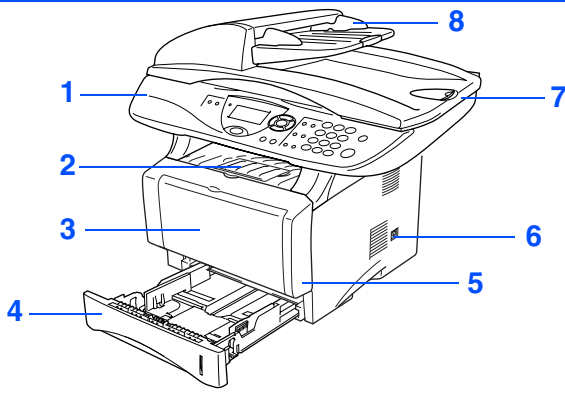
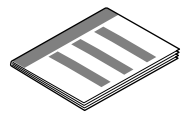
Contenu de l'emballage

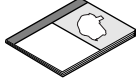
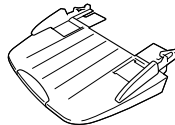
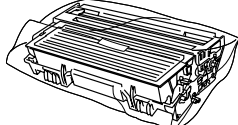
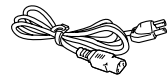
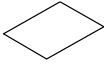
<p>DCP</p>  <p>1. Panneau de commande 2. Rabat du bac de sortie papier (impression non visible) avec rallonge (Rabat de support) 3. (Pour DCP-8040) Bac d'introduction manuelle (Pour DCP-8045D) Bac multi-usage (Bac MF) 4. Bac à papier 5. Couvercle avant 6. Interrupteur d'alimentation 7. Couvercle de document 8. Chargeur automatique de documents (ADF)</p>		 <p>Guide d'installation rapide</p>	
		 <p>CD-ROM Pour Windows® Pour Macintosh®</p>	
		 <p>Guide de l'utilisateur</p>	
 <p>Chargeur automatique de documents</p>	 <p>Bloc tambour (y compris la cartouche d'encre)</p>	 <p>Cordon d'alimentation CA</p>	 <p>Bon de commande des accessoires (États-Unis/ Canada seulement)</p>

Le contenu de l'emballage peut différer d'un pays à l'autre.
Conservez l'ensemble du carton et tout le matériel d'emballage.



- *Le câble d'interface n'est pas un accessoire standard. Procurez-vous le câble d'interface approprié pour l'interface que vous prévoyez utiliser (parallèle ou USB).*
- *Dans le cas d'une interface parallèle, utilisez un câble d'interface bidirectionnel blindé répondant à la norme IEEE 1284 et ne dépassant pas 6 pi (2 mètres).*
- *Dans le cas d'une interface USB, utilisez un câble d'interface "Hi-Speed USB 2.0" (interface à haute vitesse) dont la longueur ne dépasse pas 6 pi (2 mètres).*
- *Veuillez vous assurer que vous possédez un câble homologué "Hi-Speed USB 2.0" si votre ordinateur utilise une interface "Hi-Speed USB 2.0" (interface à haut débit de transmission).*
- *Vous pouvez connecter le DCP à votre ordinateur même si ce dernier ne dispose que d'une interface USB 1.1.*

Avertissement

Lorsque vous déplacez le DCP, saisissez les alvéoles situées sous le numériseur. Ne transportez PAS le DCP en le tenant par le fond.

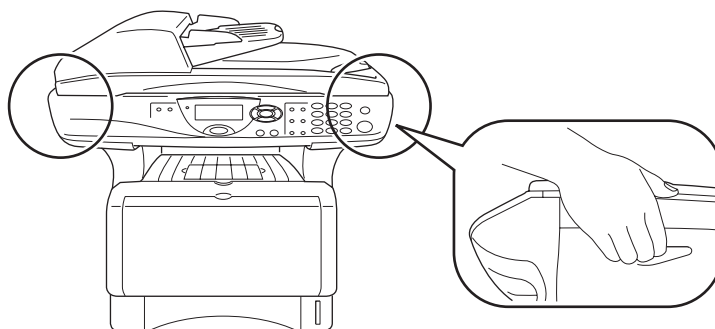

Panneau de commande



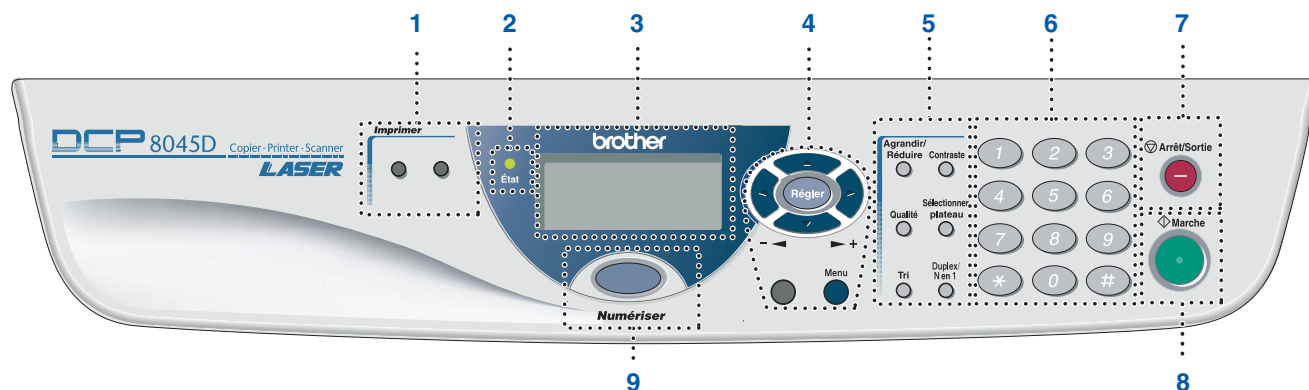

DCP-8040 et DCP-8045D partagent presque les mêmes touches du panneau de commande.



1. Touches d'impression	4. Touches de navigation	7. Stop/Exit
2. Status LED (Diode électroluminescente)	5. Touches de copie (réglages temporaires)	8. Start
3. Affichage à cristaux liquides (LCD) 5 lignes	6. Touches numériques	9. Scan key



Pour connaître le fonctionnement du panneau de commande, reportez-vous à la section "Description du panneau de commande" au chapitre 1 du Guide de l'utilisateur.

 <p>Avertissement</p>		 <p>Astuce</p>	 <p>Guide de l'utilisateur</p>
<p>Signale les avertissements à observer afin d'écartier tout risque de blessure corporelle.</p>	<p>Signale les précautions à observer pour assurer une utilisation correcte et éviter toute détérioration du DCP.</p>	<p>Indique des remarques et des conseils utiles à se rappeler lors de l'utilisation du DCP.</p>	<p>Indique des références au Guide de l'utilisateur.</p>

Étape 1

Configuration de l'appareil

1. Installation du support du Chargeur automatique de documents 2
2. Installez le bloc tambour 2
3. Chargez le papier dans le bac à papier 3
4. Déverrouillage du numériseur 4
5. Installez le cordon d'alimentation 5
6. Sélection de votre langue (Canada uniquement) 5

Étape 2

Installation du pilote et du logiciel

Windows®

- CD-ROM "MFL-Pro Suite" fourni 6
- Pour les utilisateurs d'un câble d'interface USB**
(Pour Windows® 98/98SE/Me/2000 Professional/XP) 8
 - Pour les utilisateurs de Windows® 98/98SE/Me uniquement 10
 - Pour les utilisateurs de Windows® 2000 Professional uniquement 11
 - Pour les utilisateurs de Windows® XP uniquement 14
- Pour les utilisateurs d'un câble d'interface parallèle**
(Pour Windows® 98/98SE/Me/2000 Professional/XP) 17
 - Pour les utilisateurs de Windows® 98/98SE/Me uniquement 19
 - Pour les utilisateurs de Windows® 2000 Professional uniquement 20
 - Pour les utilisateurs de Windows® XP uniquement 24
- Pour les utilisateurs de Windows NT® Workstation version 4.0** 27
- Pour les utilisateurs d'un câble d'interface réseau**
(Pour Windows® 98/98SE/Me/NT/2000 Professional/XP) 29

Macintosh®

- Por les utilisateurs d'un câble d'interface USB** 32
 - Pour Mac OS® 8.6 à 9.2 32
 - Pour Mac OS® X 10.1/10.2.1 ou d'une version supérieure 34
- Pour les utilisateurs d'un câble d'interface réseau** 36
 - Pour Mac OS® 8.6 à 9.2 36
 - Pour Mac OS® X 10.1/10.2.1 ou d'une version supérieure 38

■ Pour les Administrateurs

- Organisation des chapitres du Guide de l'utilisateur réseau (NC-9100h) 40
- Installation de l'utilitaire de configuration de BRAdmin Professional
(Windows® uniquement) 41
- Configuration de votre adresse IP, du masque sous-réseau et
de la passerelle à l'aide de BRAdmin Professional
(Utilisateurs de Windows® uniquement) 42
- Options 43
- Consommables de rechange 43

Étape 1 Configuration de l'appareil

1

Installation du support du Chargeur automatique de documents



Ne branchez PAS le câble d'interface.
Le branchement du câble d'interface s'effectue lors de l'installation du pilote.

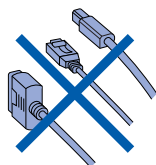

- 1 Ouvrez le couvercle du chargeur automatique de documents.

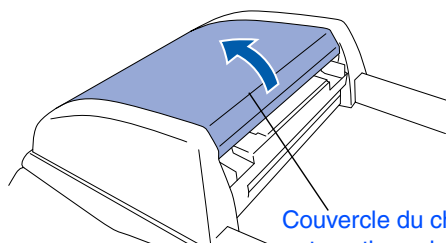

Couvercle du chargeur automatique de documents

- 2 Insérez les languettes du chargeur automatique de documents dans les orifices prévus à cet effet. Procédez en insérant une languette à la fois.

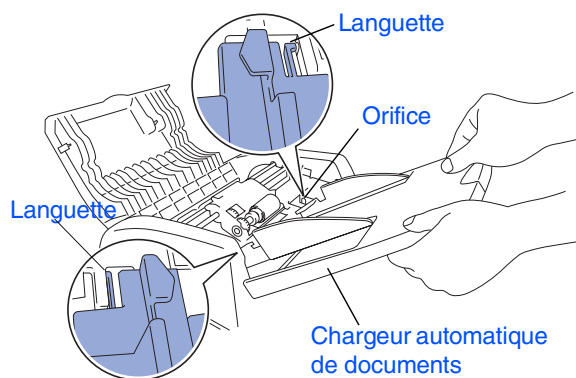

- 3 Appuyez sur le chargeur automatique de documents jusqu'à ce qu'il soit bien enclenché.

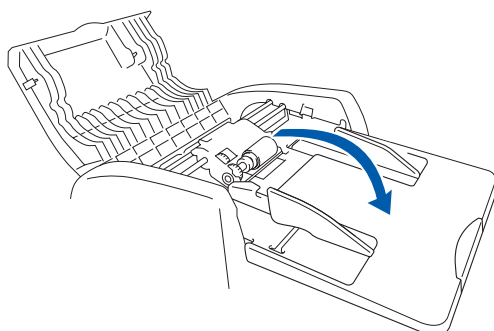

- 4 Refermez le couvercle du chargeur automatique de documents.

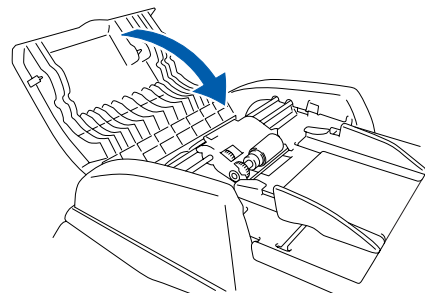

2 Installez le bloc tambour

- 1 Ouvrez le couvercle avant en appuyant sur le bouton de libération du couvercle avant.

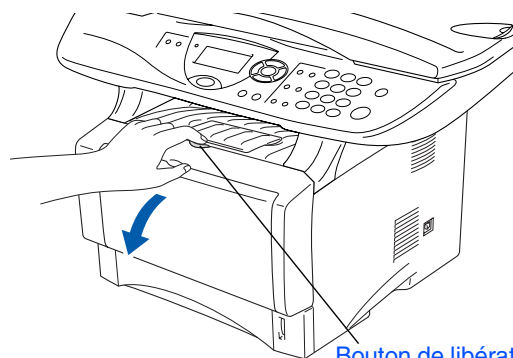

Bouton de libération du couvercle avant

Couvercle avant

- 2 Déballez le bloc tambour. Retirez les éléments de protection.

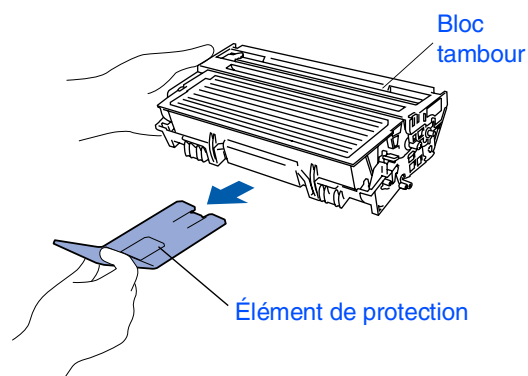

- 3 Basculez-le d'un côté à l'autre quelques fois pour répartir également la poudre imprimante à l'intérieur du bloc.

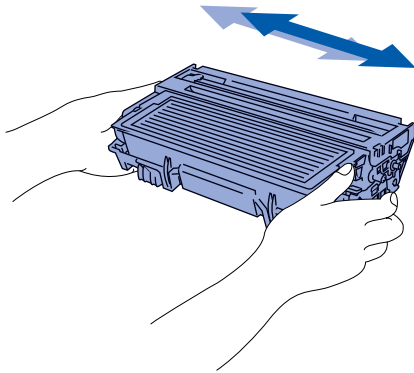

- 4 Introduisez le bloc tambour dans le DCP (jusqu'à ce qu'il s'enclenche).

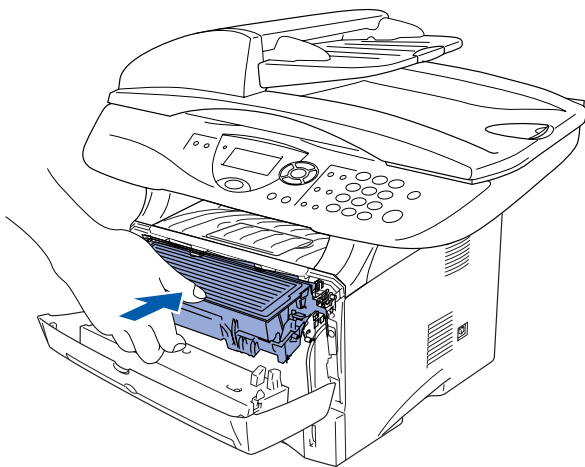

- 5 Fermez le couvercle avant du DCP.

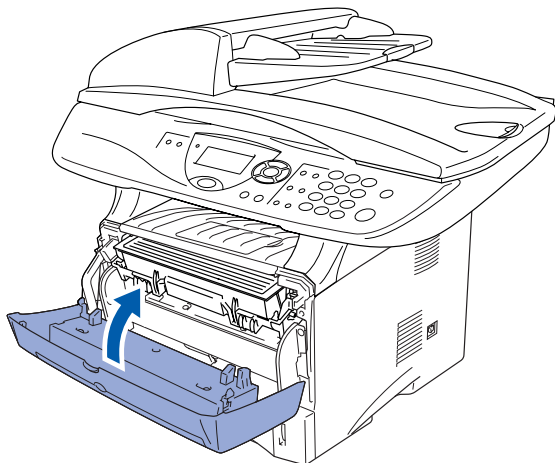

3 Chargez le papier dans le bac à papier

- 1 Retirez complètement le bac à papier du DCP.

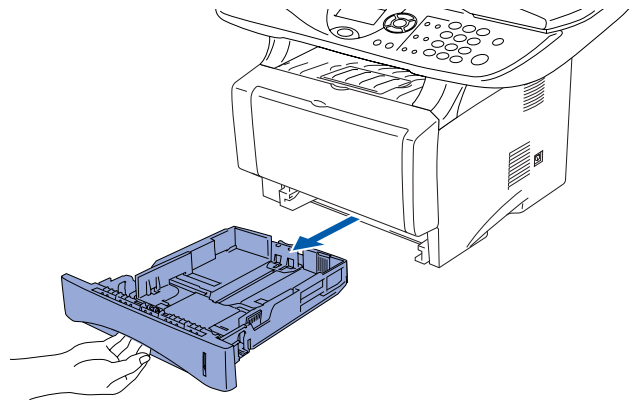

- 2 Tout en appuyant sur le levier de déverrouillage du guide-papier, faites coulisser les régulateurs pour ajuster au format de papier. Vérifiez que les guides sont fermement positionnés dans les fentes du bac.

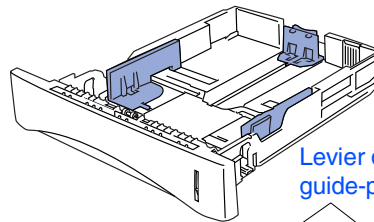

Levier de déverrouillage du guide-papier

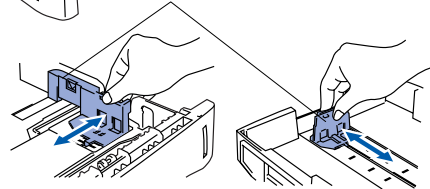

Pour le papier au format Légal, appuyez sur le bouton universel de déverrouillage des guide-papier et tirez sur la partie arrière du bac à papier.

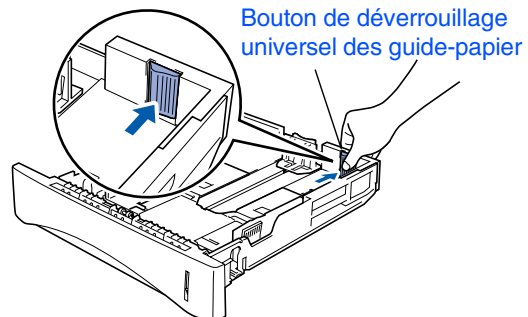

Bouton de déverrouillage universel des guide-papier

Étape 1 Configuration de l'appareil

- 3 Déramez les feuilles afin d'éviter les bourrages et les défauts d'alimentation.

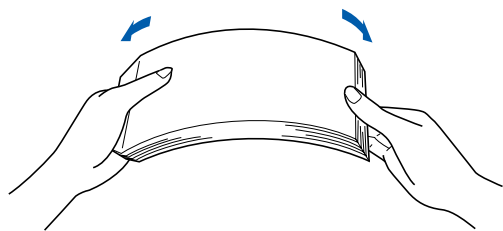

- 4 Placez le papier dans le bac à papier. Vérifiez que le papier est bien à plat dans le bac et qu'il est en dessous du repère maximum du papier.

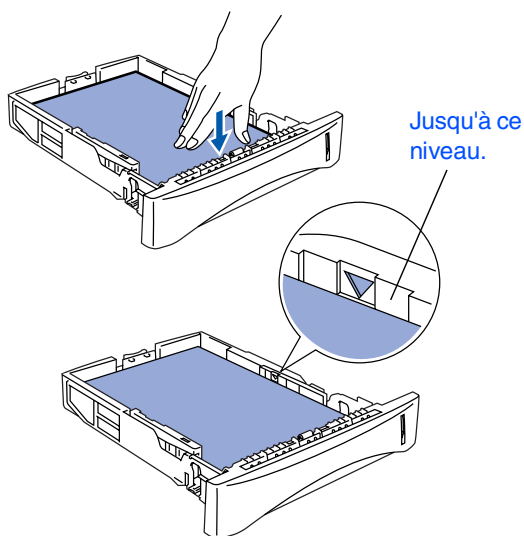

- 5 Introduisez le bac à papier fermement dans le DCp et déployez le rabat de support avant d'utiliser le DCP.

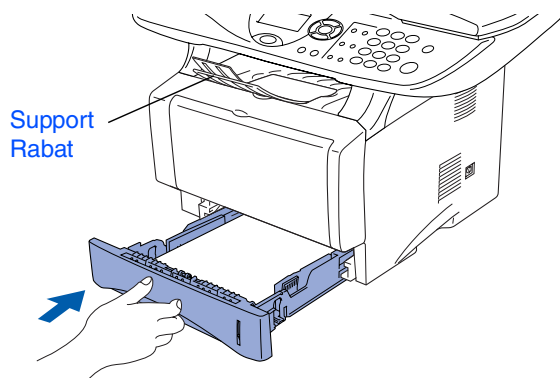

Pour plus de détails sur les caractéristiques du papier prises en charge, consultez la section "Papier" au chapitre 2 du Guide de l'utilisateur.

4 Déverrouillage du numériseur

- 1 Poussez le levier vers le haut pour déverrouiller le numériseur. (Le levier gris de déverrouillage du numériseur est situé à l'arrière gauche sous le couvercle de document.)

Levier de déverrouillage du numériseur

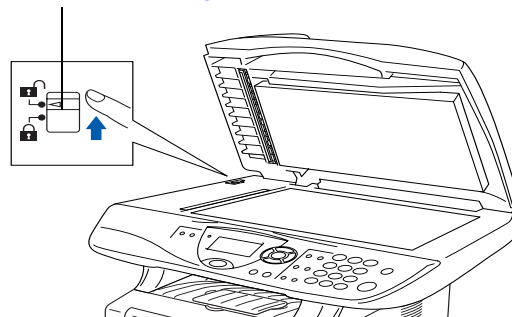

5

Installez le cordon d'alimentation



Ne branchez pas le câble parallèle ou USB à ce stade.

- 1 Assurez-vous que l'interrupteur d'alimentation est désactivé. Branchez le cordon d'alimentation CA sur le DCP.

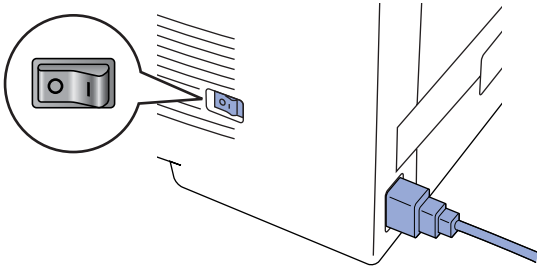

- 2 Branchez le cordon d'alimentation CA dans une prise murale CA. Mettez l'appareil sous tension.

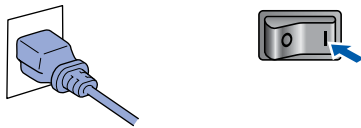

Si **Vérif verr scan** apparaît à l'afficheur ACL, déverrouillez immédiatement le numériseur et appuyez sur **Arrêt/Sortie**.

6

Sélection de votre langue (Canada uniquement)

- 1 Appuyez sur la touche **Menu**.
- 2 Appuyez sur la touche **1**.
- 3 Appuyez sur la touche **0**.
- 4 Sélectionnez votre langue (anglais ou français) en utilisant ou . Cela fait, appuyez sur la touche **Régler**.



- 5 Appuyez sur la touche **Arrêt/Sortie**.

Passez à la page suivante pour installer le pilote

CD-ROM "MFL-Pro Suite" fourni

Vous trouverez sur le CD-ROM les éléments suivants:

Windows®



MFL-Pro Suite comprend le pilote de l'imprimante, le pilote du numériseur, ScanSoft® PaperPort® 9.0SE, ScanSoft® OmniPage® et les polices True Type®. PaperPort® 9.0SE est une application de gestion de documents permettant de visualiser les documents numérisés. ScanSoft® OmniPage® est intégré dans PaperPort® 9.0SE. Il s'agit d'un logiciel de reconnaissance optique des caractères (OCR), capable de convertir des images en texte afin de les insérer dans votre logiciel de traitement de texte par défaut.



Installez le logiciel MFL-Pro

Vous pouvez installer le MFL-Pro Suite et des pilotes multifonctions.



Installez les applications en option

Vous pouvez installer des utilitaires supplémentaires de logiciel MFL-Pro Suite.



Documentation*1

Consultez le Guide de l'utilisateur et d'autres documents en format PDF (Visualiseur compris).



Enregistrement en ligne

Vous serez dirigés vers la page Web d'enregistrement des produits Brother pour un enregistrement convivial de votre appareil.



Soutien Brother

Regardez l'information de contact pour le service à la clientèle Brother et comment localiser le centre d'entretien agréé Brother.



Réparer MFL-Pro Suite

Si une erreur se produit lors de l'installation du MFL-Pro Suite, utilisez cette sélection pour réparer et réinstaller automatiquement MFL-Pro Suite.

Macintosh®



Start Here OS 8.6-9.2 (Démarrer Ici)

Vous pouvez installer le pilote d'imprimante, le pilote du numériseur et Presto!® PageManager® pour Mac OS® 8.6 à 9.2.



Start Here OSX (Commencer ici OSX)

Vous pouvez installer le pilote d'imprimante, le pilote et du numériseur, le programme de configuration à distance et Presto!® PageManager® pour Mac OS® 10.1/10.2.1 ou version supérieure.



ReadMe! (Lisez-moi !)

Ce fichier contient des renseignements importants et des conseils de dépannage.



Documentation*1

Consultez le Guide de l'utilisateur et d'autres documents en format PDF.



Brother Solutions Center

Vous pouvez accéder au Brother Solutions Center qui est un site Web donnant des informations sur les produits Brother, y compris une réponse à la foire aux questions (FAQ), des guides de l'utilisateur, des mises à jour de pilotes et des conseils pour l'utilisation du DCP.



On-Line Registration

Vous serez dirigés vers la page Web d'enregistrement des produits Brother pour un enregistrement convivial de votre DCP.

*1 Le guide de l'utilisateur sur le CD-ROM comprend les guides de l'utilisation du logiciel et de l'utilisateur en réseau pour les fonctions disponibles lors du raccordement à un ordinateur (par exemple, Impression et numérisation).



Suivez les instructions présentées sur cette page pour installer le système d'exploitation et le câble d'interface.

Configuration
de l'appareil

Windows®



Utilisateurs d'un câble d'interface USB Reportez-vous à la page 8
(Pour Windows® 98/98SE/Me/2000 Professional/XP)

Windows®
USB



Utilisateurs d'un câble d'interface parallèle Reportez-vous à la page 17
(Pour Windows® 98/98SE/Me/2000 Professional/XP)

Windows®
Parallèle



Utilisateurs de Windows NT® Workstation version 4.0 Reportez-vous à la page 27
(Pour les utilisateurs d'un câble d'interface parallèle)

Windows
NT® 4.0
Parallèle



Utilisateurs d'un câble d'interface réseau Reportez-vous à la page 29
(Pour Windows® 98/98SE/Me/NT/2000 Professional/XP)

Windows®
Réseau

Macintosh®



Utilisateurs d'un câble d'interface USB

- Pour Mac OS® 8.6 à 9.2 Reportez-vous à la page 32
- Pour Mac OS® X 10.1/10.2.1 ou d'une version supérieure..... Reportez-vous à la page 34

Macintosh®
USB



Utilisateurs d'un câble d'interface réseau

- Pour Mac OS® 8.6 à 9.2 Reportez-vous à la page 36
- Pour Mac OS® X 10.1/10.2.1 ou d'une version supérieure..... Reportez-vous à la page 38

Macintosh®
Réseau

Pour les Administrateurs Reportez-vous à la page 40

Pour les
Administrateurs

Pour les utilisateurs d'un câble d'interface USB (Pour Windows® 98/98SE/Me/2000 Professional/XP)

Assurez-vous d'avoir bien suivi les instructions données à l'étape 1 de la section "Configuration de l'appareil" aux pages 2 - 5.

- 1 Mettez le DCP hors tension, débranchez-le de la prise murale CA et déconnectez-le de votre ordinateur, si le câble d'interface a été déjà installé.

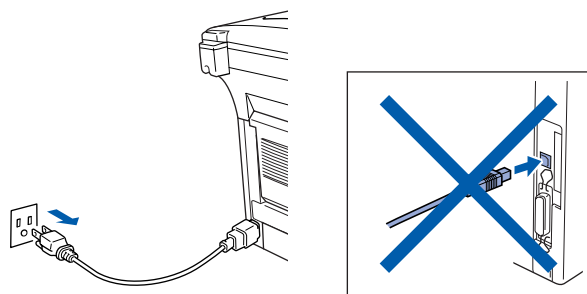



- 2 Allumez votre ordinateur. (Pour Windows® 2000 Professional/XP, vous devez ouvrir la session en tant qu'administrateur.)
- 3 Insérez le CD-ROM fourni dans votre lecteur de CD-ROM. Si l'écran du nom du modèle apparaît, sélectionnez votre appareil. Si l'écran des langues apparaît, sélectionnez votre langue.



- 4 Le menu principal du CD-ROM s'affiche. Cliquez sur **Installez le logiciel MFL-Pro**.



 Si cette fenêtre n'apparaît pas, servez-vous de l'Explorateur Windows® pour exécuter le programme **setup.exe** depuis le répertoire racine du CD-ROM de Brother.

 Lorsque l'écran suivant apparaît, cliquez sur **OK** pour installer les mises à jour de Windows®. Vous pourrez être amené à redémarrer votre PC après l'installation des mises à jour. Ensuite, l'installation se poursuit automatiquement.

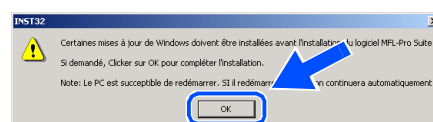

Si l'installation ne se poursuit pas automatiquement, ouvrez à nouveau le menu principal en éjectant puis en réinsérant le disque CD-ROM ou en double cliquant sur le programme **setup.exe** depuis le répertoire racine, et continuez à partir de l'étape 4 pour installer le MFL-Pro Suite.

- 5 Après avoir lu et accepté l'accord de licence de ScanSoft® PaperPort® 9.0SE, cliquez sur **Oui**.

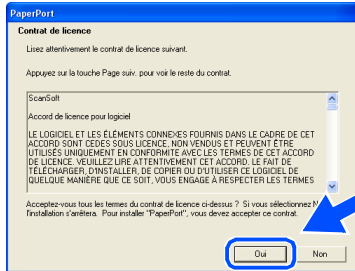

- 6 L'installation de PaperPort® 9.0SE commencera automatiquement et sera suivie de l'installation du MFL-Pro Suite.

 Si un message d'erreur apparaît pendant le processus d'installation, vous pouvez réparer et réinstaller le logiciel. À partir du menu CD, sélectionnez **Réparer MFL-Pro Suite** et suivez les instructions qui s'affichent à l'écran.

- 7 Lorsque la fenêtre de l'accord de licence du logiciel MFL-Pro Suite de Brother apparaît, lisez l'accord, puis cliquez sur **Oui** si vous acceptez ses termes.

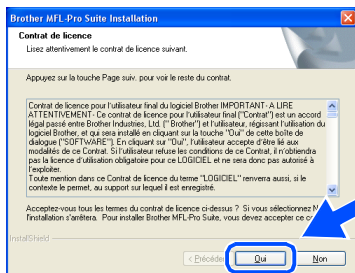

- 8 Sélectionnez **Branchement local**, et puis cliquez sur **Suivant**. L'installation se poursuivra.



Pour installer le pilote PS, sélectionnez **Installation personnalisée** puis suivez les instructions à l'écran. Lorsque l'écran **Sélection des composants** apparaît, cochez **Pilote d'imprimante PS**, puis continuez de suivre les instructions à l'écran.

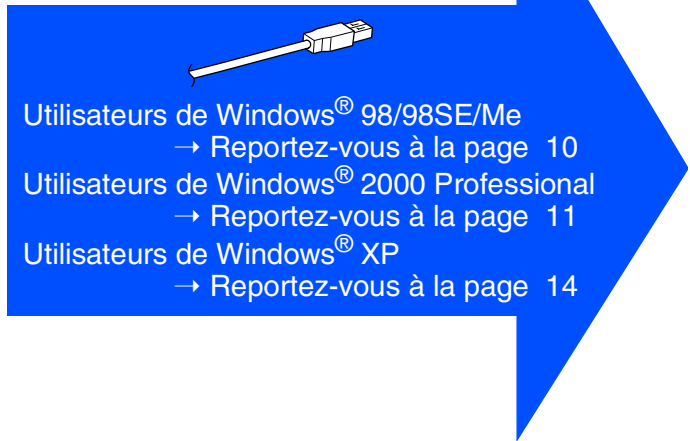

 Pour les utilisateurs d'un câble d'interface USB
(Pour Windows® 98/98SE/Me/2000 Professional/XP)

Pour les utilisateurs de Windows® 98/98SE/Me uniquement

Assurez-vous d'avoir bien suivi les étapes 1 à 8 aux pages 8 - 9.

- 9 À l'affichage de l'écran, branchez le câble d'interface USB d'abord sur votre PC, puis sur le DCP.

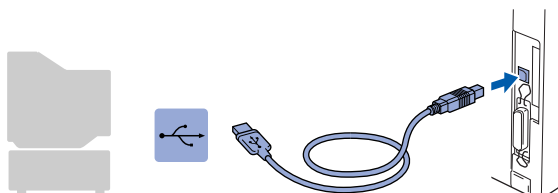
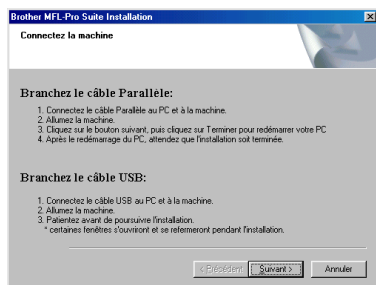

- 10 Branchez le cordon d'alimentation et activez le DCP.

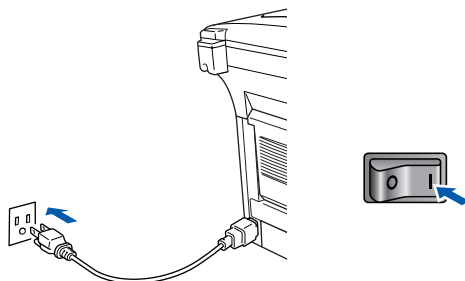

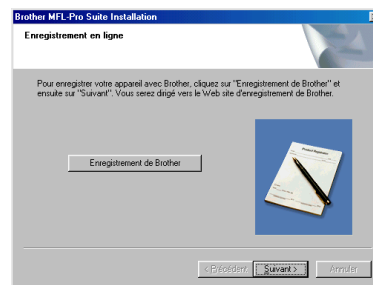

Il faudra quelques secondes pour que l'écran d'installation s'affiche.
L'installation des pilotes Brother démarre automatiquement. Les écrans d'installation apparaissent les uns après les autres, veuillez patienter quelques instants.

- 11 Lorsque l'écran d'enregistrement en ligne de Brother s'affiche, faites votre sélection et suivez les instructions données à l'écran.

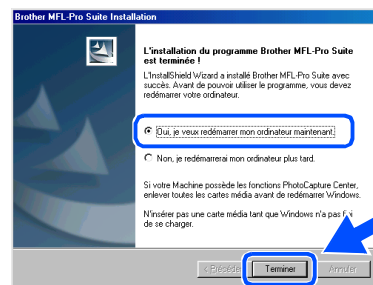

- 12 Lorsque l'écran suivant apparaît, cliquez sur **Terminer**, et patientez pendant que le PC redémarre Windows et continue l'installation.



 Si l'installation est refusée, essayez à nouveau d'installer à l'aide de l'option **Réparez MFL-Pro Suite** dans le menu principal. Sélectionnez **Réparez MFL-Pro Suite** et suivez les instructions données à l'écran.

 **OK!** Le MFL-Pro Suite, PC-FAX, le pilote d'imprimante et le pilote du numériseur viennent d'être installés. L'installation est maintenant terminée.

Pour les utilisateurs de Windows® 2000 Professional uniquement

Assurez-vous d'avoir bien suivi les étapes ① à ⑧ aux pages 8 - 9.

- ⑨ À l'affichage de cet écran, branchez le câble d'interface USB d'abord sur votre PC, et puis sur le DCP. Branchez le cordon d'alimentation et activez le DCP.

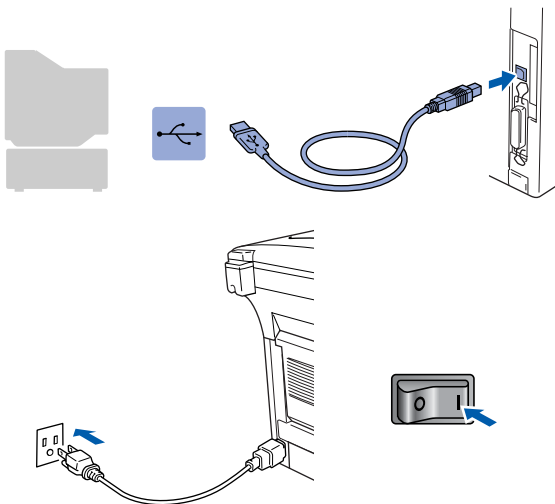
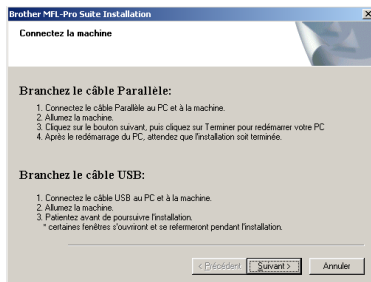

L'écran d'installation apparaît au bout de quelques secondes.

L'installation des pilotes Brother se lance automatiquement. Suivez les instructions données à l'écran.

- ⑩ Lorsque l'écran d'enregistrement en ligne de Brother s'affiche, faites votre sélection et suivez les instructions données à l'écran.

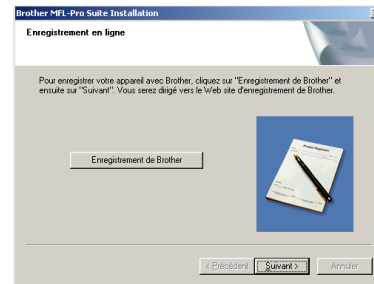

- ⑪ Lorsque l'écran suivant apparaît, cliquez sur **Terminer**, et patientez pendant que le PC redémarre Windows et continue l'installation.

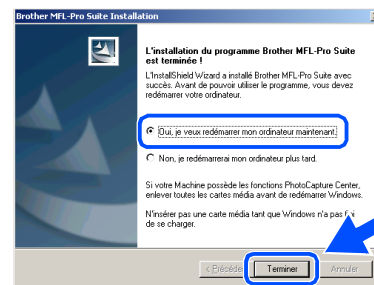

- OK!** Un pilote d'imprimante universel de base a été installé avec le MFL-Pro Suite certifiée pour l'utilisation avec les systèmes d'exploitation Windows®.

Brother offre également un pilote d'imprimante complet (pilote natif) qui contient plus de fonctions qu'un pilote universel de base. Par contre, ce pilote ne comprend pas un certificat Windows®. Pour installer le pilote natif de Brother, passez à l'étape ⑫.



Pour plus de détails sur les fonctions disponibles, reportez-vous au chapitre 2 du Guide d'utilisation du logiciel.

Suite ...



Pour les utilisateurs d'un câble d'interface USB
(Pour Windows® 98/98SE/Me/2000 Professional/XP)

Installation du pilote natif de Brother

- 12 Cliquez sur **Démarrer** et sélectionnez **Paramètres** et puis **Imprimante**. Cliquez sur **Ajouter une Imprimante** et l'Assistant d'ajout d'imprimante démarre. À l'affichage de cet écran, cliquez sur **Suivant**.

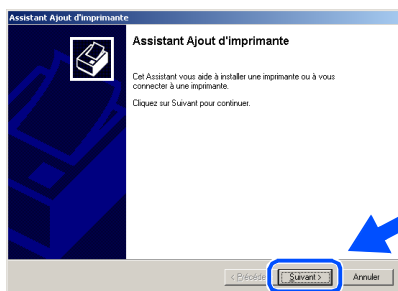

- 13 Désélectionnez **Détection automatique et installation de l'imprimante Plug-and-Play** et puis cliquez sur **Suivant**.

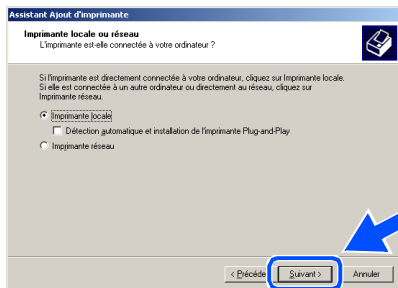

- 14 Sélectionnez **USBXXX** sur la fenêtre déroulante comme port d'imprimante, puis cliquez sur **Suivant**.

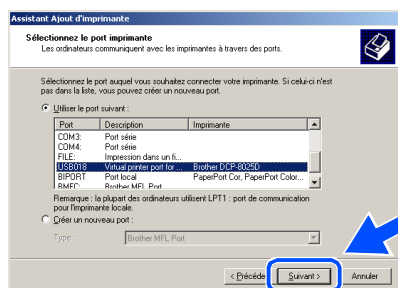

- 15 Cliquez sur **Disque fourni...**

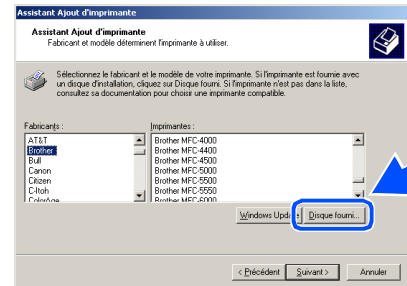

- 16 Parcourez le CD-ROM, sélectionnez le dossier de votre langue puis cliquez sur **Ouvrir**. Sélectionnez le dossier **W2K** et cliquez sur **Ouvrir**. Sélectionnez le dossier **Addprt** et cliquez sur **Ouvrir**.

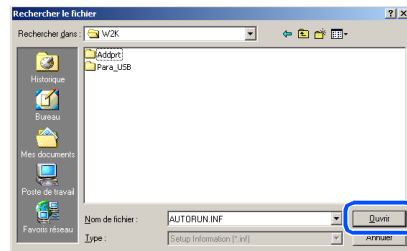

- 17 Cliquez sur **Ouvrir**.

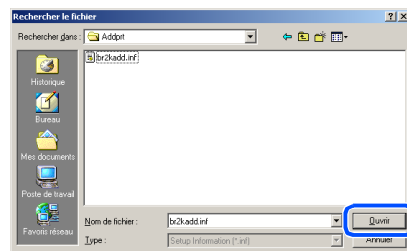

- 18 Assurez-vous que **X:\CANFREW2K\Addprt** est affiché dans la fenêtre, puis cliquez sur **OK** (X:\ représente la lettre du lecteur de votre CD-ROM).

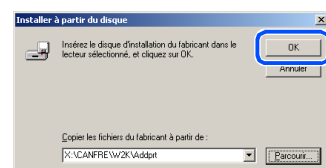

- 19 Sélectionnez le modèle que vous souhaitez installer dans la liste de l'appareil et cliquez sur **Suivant**.

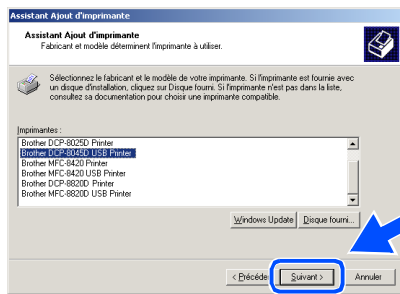

 Assurez-vous de sélectionner une imprimante USB.

- 20 Le modèle en cours d'installation apparaîtra dans la fenêtre. Sélectionnez **Oui** ou **Non** si vous souhaitez que ce pilote devienne votre imprimante par défaut.

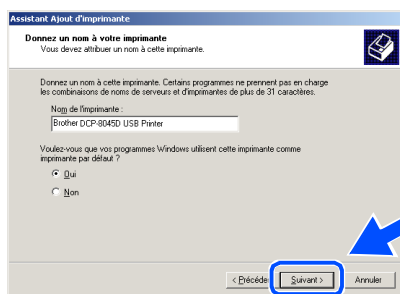

- 21 Lorsque cet écran apparaît, cliquez sur **Ne pas partager cette imprimante** et **Suivant**.

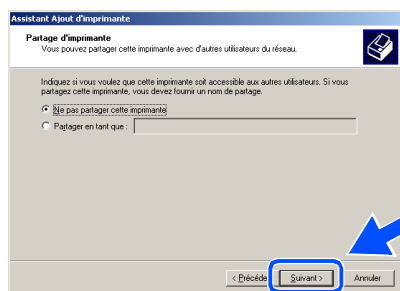

- 22 Sélectionnez **Oui** et **Suivant** pour imprimer une page d'essai.

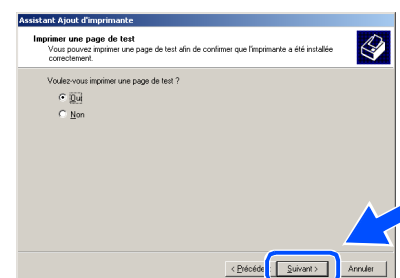

- 23 Lorsque cet écran apparaît, cliquez sur **Terminer**.

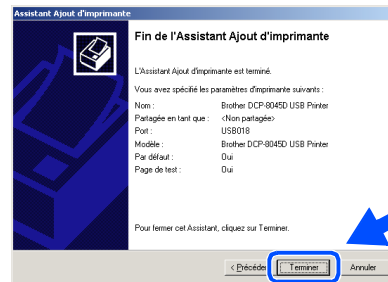

- 24 Lorsque la boîte de dialogue Signature numérique non trouvée s'affiche, cliquez sur **Oui**.

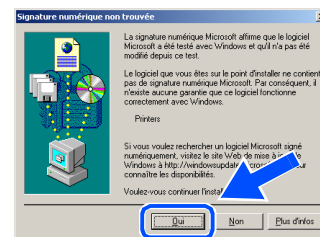

- 25 Si l'essai d'impression est satisfaisant, cliquez sur **OK**.

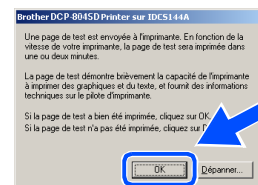

 Deux pilotes d'imprimante Brother seront indiqués dans la liste de sélection d'imprimantes.

Le pilote dont le nom de modèle est suivi du terme "Imprimante" (par exemple Brother DCP-8045D Imprimante) correspond au pilote natif de Brother.

- OK!** Les pilotes natifs de Brother ont été installés. La procédure d'installation est ainsi terminée.

 Pour les utilisateurs d'un câble d'interface USB
(Pour Windows® 98/98SE/Me/2000 Professional/XP)

Pour les utilisateurs de Windows® XP uniquement

Assurez-vous d'avoir bien suivi les étapes 1 à 8 aux pages 8 - 9.

- 9 À l'affichage de cet écran, branchez le câble d'interface USB d'abord sur votre PC, et puis sur le DCP. Branchez le cordon d'alimentation et activez le DCP.

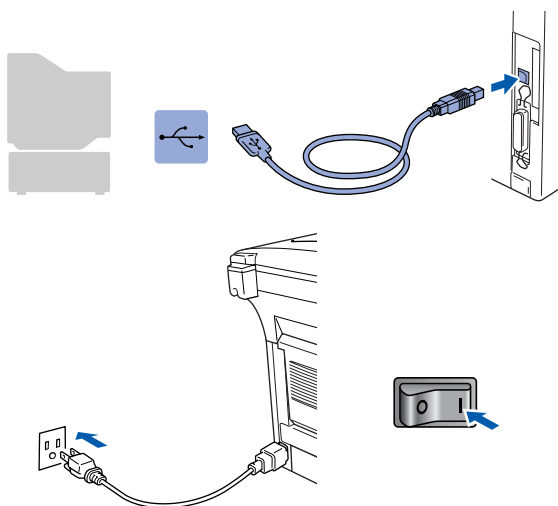
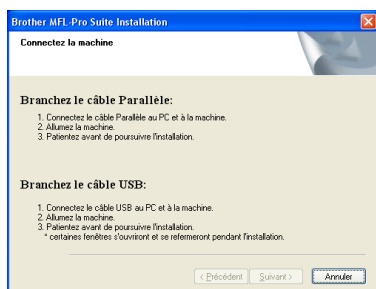

Il faudra quelques secondes pour que l'écran d'installation s'affiche. L'installation des pilotes Brother démarre automatiquement. Les écrans apparaissent les uns après les autres, veuillez patienter quelques instants.

- 10 Lorsque l'écran d'enregistrement en ligne de Brother s'affiche, faites votre sélection et suivez les instructions données à l'écran.



- 11 Lorsque l'écran suivant apparaît, cliquez sur **Terminer**, et patientez pendant que le PC redémarre Windows et continue l'installation.

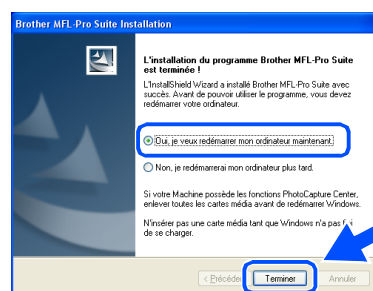

- OK!** Un pilote d'imprimante universel de base a été installé avec le MFL-Pro Suite certifiée pour l'utilisation avec les systèmes d'exploitation Windows®.

Brother offre également un pilote d'imprimante complet (pilote natif) qui contient plus de fonctions qu'un pilote universel de base. Par contre, ce pilote ne comprend pas un certificat Windows®. Pour installer le pilote natif de Brother, passez à l'étape 12.



Pour plus de détails sur les fonctions disponibles, reportez-vous au chapitre 2 du Guide d'utilisation du logiciel.

Installation du pilote natif de Brother

- 12 Cliquez sur **Démarrer** et sélectionnez **Imprimantes et télécopieurs**. Cliquez sur **Ajouter une Imprimante** et l'Assistant d'ajout d'imprimante démarre. À l'affichage de cet écran, cliquez sur **Suivant**.



- 13 Désélectionnez **Détection automatique et installation de l'imprimante Plug-and-Play** et puis cliquez sur **Suivant**.

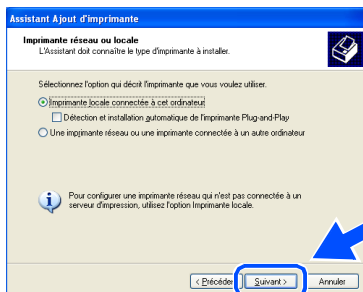

- 14 Sélectionnez **USBXXX** sur la fenêtre déroulante comme port d'imprimante, puis cliquez sur **Suivant**.

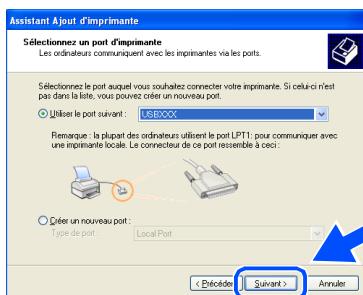

- 15 Cliquez sur **Disque fourni....**

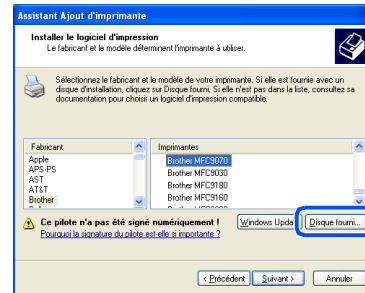

- 16 Parcourez le CD-ROM, sélectionnez le dossier de votre langue puis cliquez sur **Ouvrir**. Sélectionnez le dossier **WXP** et cliquez sur **Ouvrir**. Sélectionnez le dossier **Addprt** et cliquez sur **Ouvrir**.

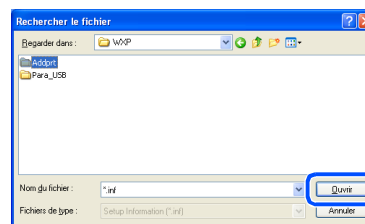

- 17 Cliquez sur **Ouvrir**.

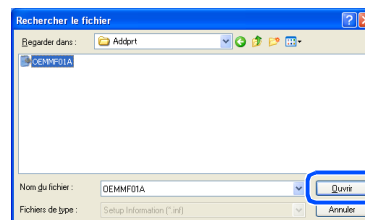

- 18 Assurez-vous que **X:\CANFREWXP\Addprt** est affiché dans la fenêtre, puis cliquez sur **OK** (X:\ représente la lettre du lecteur de votre CD-ROM).

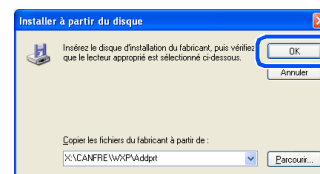

Suite ...



Pour les utilisateurs d'un câble d'interface USB (Pour Windows® 98/98SE/Me/2000 Professional/XP)

- 19 Sélectionnez le modèle que vous souhaitez installer dans la liste de l'appareil et cliquez sur **Suivant**.

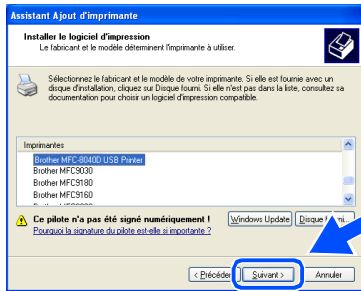

Assurez-vous de sélectionner une imprimante USB.

- 20 Le modèle en cours d'installation apparaîtra dans la fenêtre. Sélectionnez **Oui** ou **Non** si vous souhaitez que ce pilote devienne votre imprimante par défaut.

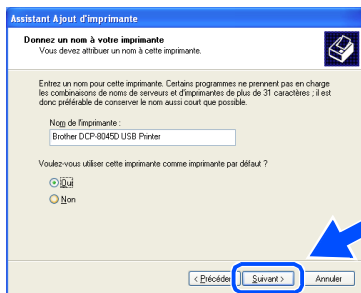

- 21 Lorsque cet écran apparaît, cliquez sur **Ne pas partager cette imprimante** et **Suivant**.

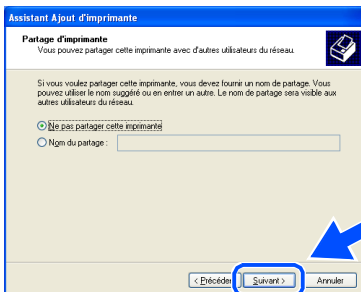

- 22 Sélectionnez **Oui** et **Suivant** pour imprimer une page d'essai.

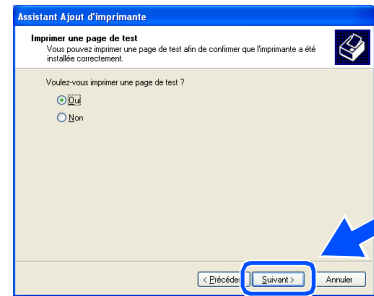

- 23 Lorsque cet écran apparaît, cliquez sur **Terminer**.

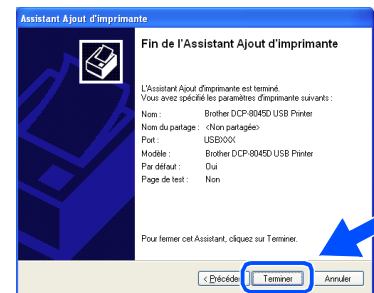

- 24 Lorsque l'écran de test du logo Windows apparaît, cliquez sur **Continuer**.

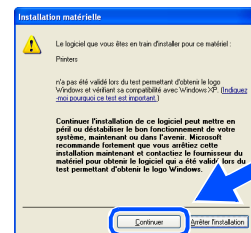

Deux pilotes d'imprimante Brother seront indiqués dans la liste de sélection d'imprimantes. Le pilote dont le nom de modèle est suivi du terme "Imprimante" (par exemple Brother DCP-8045D Imprimante) correspond au pilote natif de Brother.

- OK!** Les pilotes natifs de Brother ont été installés. La procédure d'installation est ainsi terminée.

Pour les utilisateurs d'un câble d'interface parallèle (Pour Windows® 98/98SE/Me/2000 Professional/XP)

Assurez-vous d'avoir bien suivi les instructions données à l'étape 1 de la section "Configuration de l'appareil" aux pages 2 - 5.

- 1 Mettez le DCP hors tension et débranchez-le de la prise murale CA et déconnectez-le de votre ordinateur si vous avez déjà déconnecté le câble d'interface.

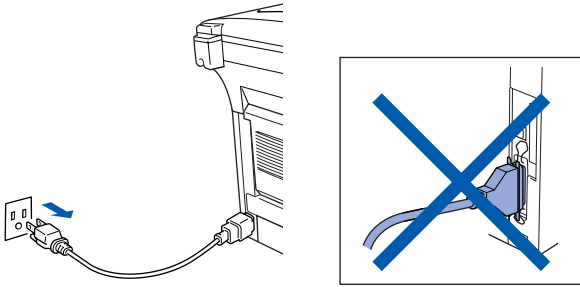

- 2 Allumez votre ordinateur.
(Pour Windows® 2000 Professional/XP, vous devez ouvrir la session en tant qu'administrateur.)
- 3 Insérez le CD-ROM fourni pour Windows® dans le lecteur de CD-ROM. Si l'écran du nom du modèle apparaît, sélectionnez le DCP. Si l'écran des langues apparaît, sélectionnez votre langue.



- 4 Le menu principal du CD-ROM s'affiche. Cliquez sur **Installez le logiciel MFL-Pro**.



*Si cette fenêtre n'apparaît pas, utilisez l'Explorateur Windows® pour exécuter le programme **setup.exe** à partir du répertoire racine du CD-ROM fourni par Brother.*



*Lorsque l'écran suivant apparaît, cliquez sur **OK** pour installer les mises à jour de Windows®. Vous pourrez être amené à redémarrer votre PC après l'installation des mises à jour. Remarque: Si c'est le cas, l'installation se poursuivra automatiquement.*

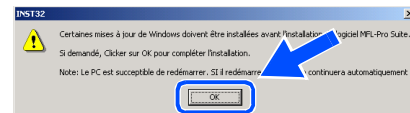

*Si l'installation ne continue pas automatiquement, rouvrez le menu d'installation en cliquant deux fois sur le programme **setup.exe** à partir du répertoire racine du CD-ROM, et continuez à partir de l'étape 4.*

Suite ... 

Pour les utilisateurs d'un câble d'interface parallèle (Pour Windows® 98/98SE/Me/2000 Professional/XP)

- 5 Après avoir lu et accepté l'accord de licence de ScanSoft® PaperPort® 9.0SE, cliquez sur **Oui**.

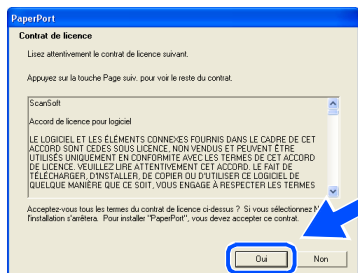

- 6 L'installation de PaperPort® 9.0SE commencera automatiquement et sera suivie de l'installation du MFL-Pro Suite.



*Si un message d'erreur apparaît pendant le processus d'installation, vous pouvez réparer et réinstaller le logiciel. À partir du menu CD, sélectionnez **Réparer MFL-Pro Suite** et suivez les instructions qui s'affichent à l'écran.*

- 7 Lorsque la fenêtre de l'accord de licence du logiciel MFL-Pro Suite de Brother apparaît, lisez l'accord, puis cliquez sur **Oui** si vous acceptez ses termes.

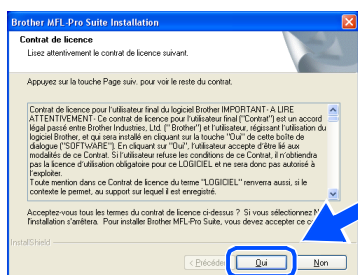

- 8 Sélectionnez **Branchement local**, et puis cliquez sur **Suivant**. L'installation se poursuivra.

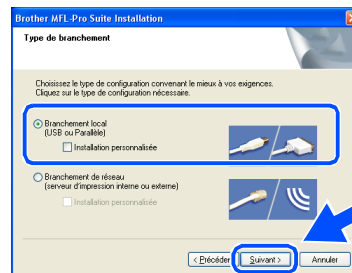

*Pour installer le pilote PS, sélectionnez **Installation personnalisée** puis suivez les instructions à l'écran. Lorsque l'écran **Sélection des composants** apparaît, cochez **Pilote d'imprimante PS**, puis continuez de suivre les instructions à l'écran.*

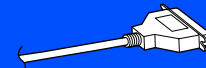
Utilisateurs de Windows® 98/98SE/Me
→ Reportez-vous à la page 19
Utilisateurs de Windows® 2000 Professional
→ Reportez-vous à la page 20
Utilisateurs de Windows® XP
→ Reportez-vous à la page 24

Pour les utilisateurs de Windows® 98/98SE/Me uniquement

Assurez-vous d'avoir bien suivi les étapes 1 à 8 aux pages 17 - 18.

- 9 À l'affichage de l'écran, branchez le câble d'interface parallèle d'abord sur votre PC, puis sur le DCP. Branchez le cordon d'alimentation et activez le DCP.

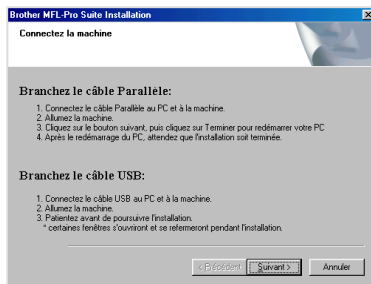

- 10 Cliquez sur **Suivant**.

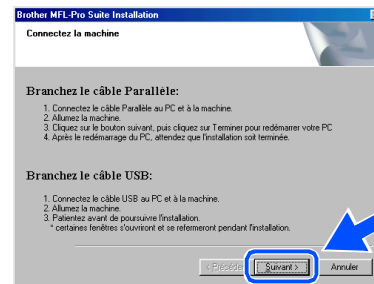

- 11 Lorsque l'écran d'enregistrement en ligne de Brother s'affiche, faites votre sélection et suivez les instructions données à l'écran.

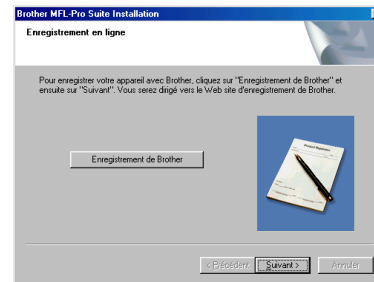

- 12 Lorsque l'écran suivant apparaît, cliquez sur **Terminer**, et patientez pendant que le PC redémarre Windows et continue l'installation.

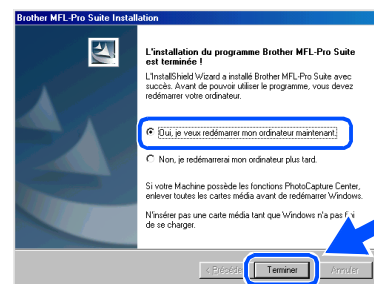

- 13 Une fois l'ordinateur redémarré, l'installation du pilote Brother se lance automatiquement. Suivez les instructions données à l'écran.

- OK!** Le MFL-Pro Suite, le pilote d'imprimante et le pilote du numériseur viennent d'être installés. L'installation est maintenant terminée.

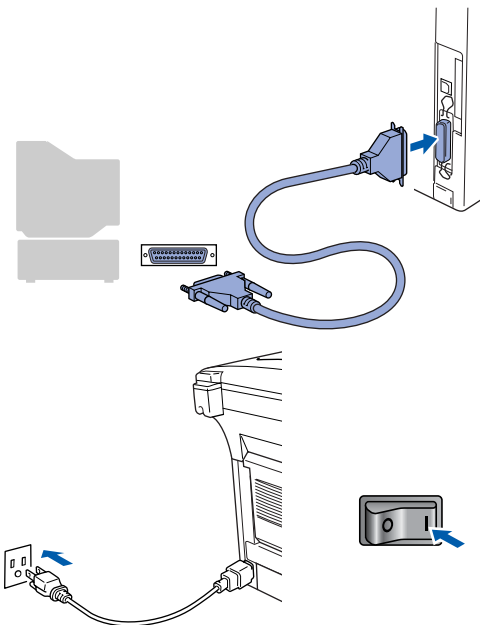

Étape 2 Installation du pilote et du logiciel

 Pour les utilisateurs d'un câble d'interface parallèle
(Pour Windows® 98/98SE/Me/2000 Professional/XP)

Pour les utilisateurs de Windows® 2000 Professional uniquement

Assurez-vous d'avoir bien suivi les étapes 1 à 8 aux pages 17 - 18.

- 9 À l'affichage de l'écran, branchez le câble d'interface parallèle d'abord sur votre PC, puis sur le DCP.
Branchez le cordon d'alimentation et activez le DCP.

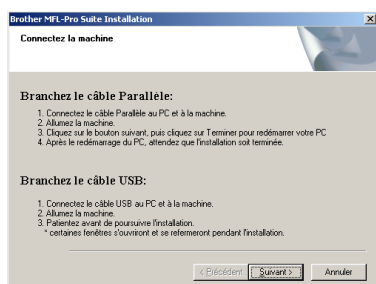

- 10 Cliquez sur **Suivant**.

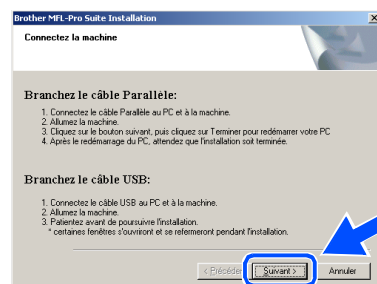

- 11 Lorsque l'écran d'enregistrement en ligne de Brother s'affiche, faites votre sélection et suivez les instructions données à l'écran.

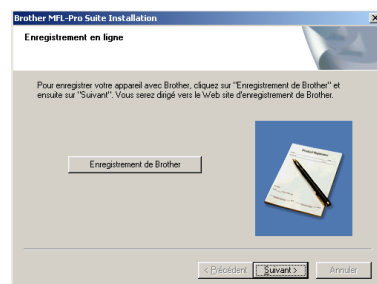

- 12 Lorsque l'écran suivant apparaît, cliquez sur **Terminer**, et patientez pendant que le PC redémarre Windows et continue l'installation.

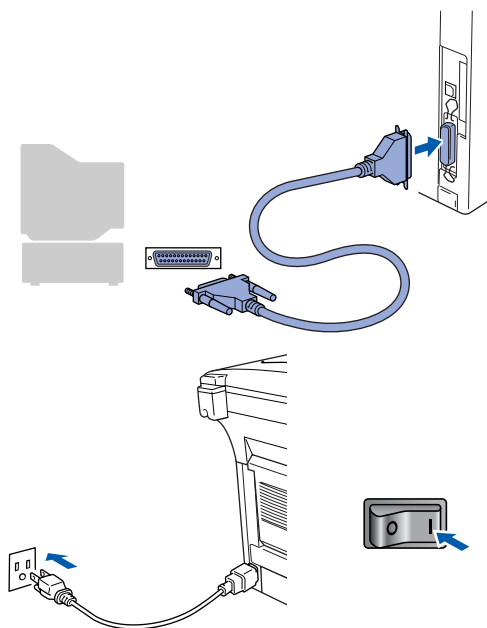
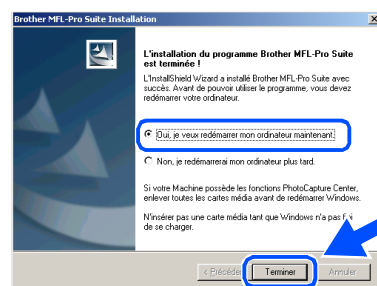

- 13 Une fois l'ordinateur redémarré, l'installation des pilotes Brother se lance automatiquement. Suivez les instructions données à l'écran.
- 14 Si les boîtes de dialogue **Signature numérique non trouvée** apparaissent, cliquez sur **Oui** pour installer le pilote.

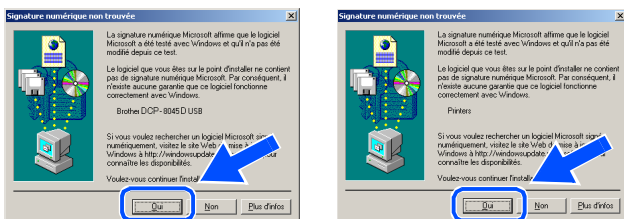

- OK!** Un pilote d'imprimante universel de base a été installé avec le MFL-Pro Suite certifiée pour l'utilisation avec les systèmes d'exploitation Windows®.

Brother offre également un pilote d'imprimante complet (pilote natif) qui contient plus de fonctions qu'un pilote universel de base. Par contre, ce pilote ne comprend pas un certificat Windows®. Pour installer le pilote natif de Brother, passez à l'étape 15.



Pour plus de détails sur les fonctions disponibles, reportez-vous au chapitre 2 du Guide d'utilisation du logiciel.

Installation du pilote natif de Brother

- 15 Cliquez sur **Démarrer** et sélectionnez **Paramètres** et puis **Imprimante**. Cliquez sur **Ajouter une Imprimante** et l'Assistant d'ajout d'imprimante démarre. À l'affichage de cet écran, cliquez sur **Suivant**.

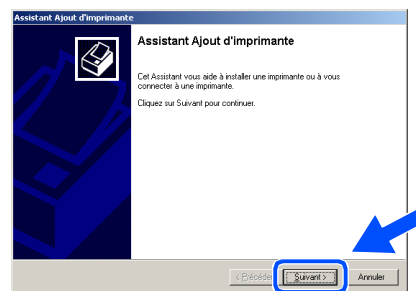

- 16 Désélectionnez **Détection automatique et installation de l'imprimante Plug-and-Play** et puis cliquez sur **Suivant**.

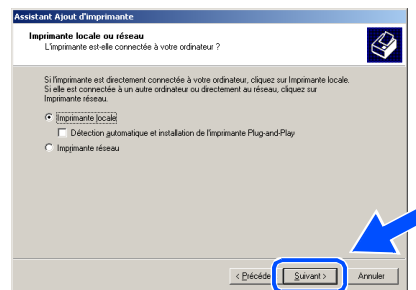

- 17 Sélectionnez **BMFC (Brother MFL Port)** sur la fenêtre déroulante comme port d'imprimante, puis cliquez sur **Suivant**.

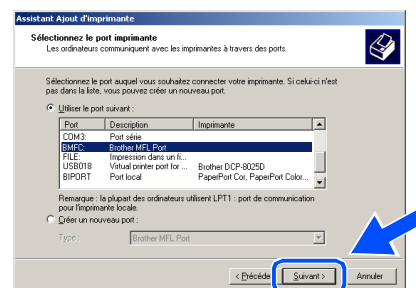

Suite ...

Pour les utilisateurs d'un câble d'interface parallèle (Pour Windows® 98/98SE/Me/2000 Professional/XP)

- 18 Cliquez sur **Disque fourni...**

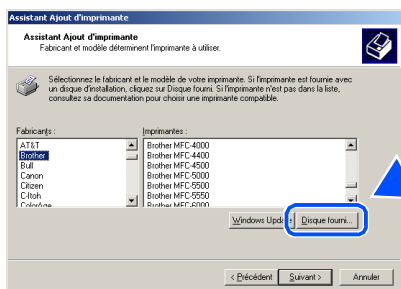

- 19 Parcourez le CD-ROM, sélectionnez le dossier de votre langue puis cliquez sur **Ouvrir**. Sélectionnez le dossier **W2K** et cliquez sur **Ouvrir**. Sélectionnez le dossier **Addprt** et cliquez sur **Ouvrir**.

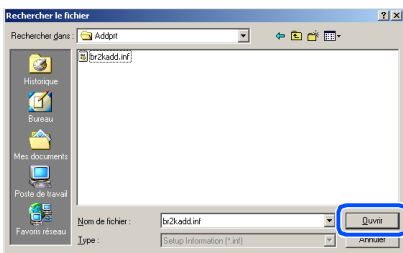

- 20 Cliquez sur **Ouvrir**.

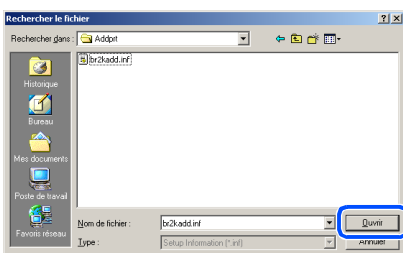

- 21 Assurez-vous que **X:\CANFREW2K\Addprt** est affiché dans la fenêtre, puis cliquez sur **OK** (X:\ représente la lettre du lecteur de votre CD-ROM).

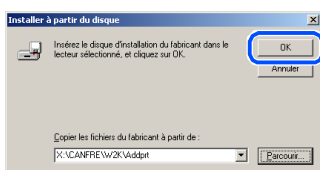

- 22 Sélectionnez le modèle que vous souhaitez installer dans la liste de l'appareil et cliquez sur **Suivant**.

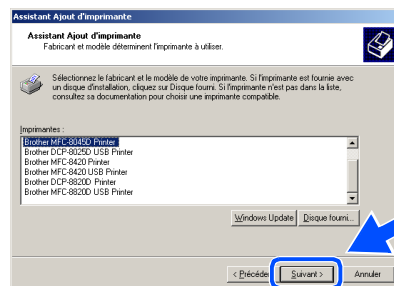

 Assurez-vous de **ne pas** sélectionner une imprimante USB.

- 23 Le modèle en cours d'installation apparaîtra dans la fenêtre. Sélectionnez **Oui** ou **Non** si vous souhaitez que ce pilote devienne votre imprimante par défaut.

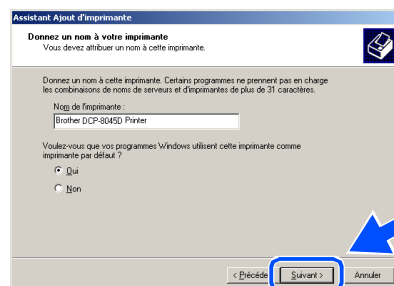

- 24 Lorsque cet écran apparaît, cliquez sur **Ne pas partager cette imprimante** et **Suivant**.

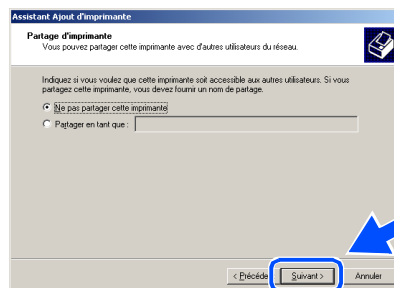

- 25 Sélectionnez **Oui** et **Suivant** pour imprimer une page d'essai.

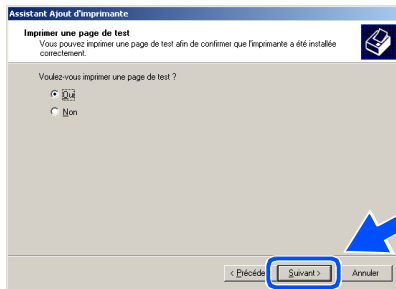

- 26 Lorsque cet écran apparaît, cliquez sur **Terminer**.



- 27 Lorsque la boîte de dialogue Signature numérique non trouvée s'affiche, cliquez sur **Oui**.

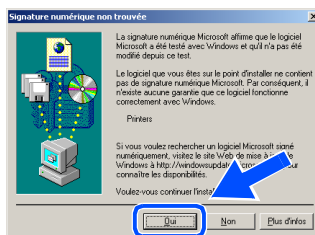

- 28 Si l'essai d'impression est satisfaisant, cliquez sur **OK**.

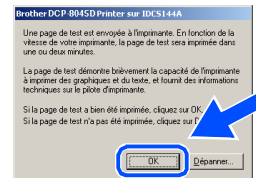

Deux pilotes d'imprimante Brother seront indiqués dans la liste de sélection d'imprimantes.

Le pilote dont le nom de modèle est suivi du terme "Imprimante" (par exemple Brother DCP-8045D Imprimante) correspond au pilote natif de Brother.

- OK!** Les pilotes natifs de Brother ont été installés. La procédure d'installation est ainsi terminée.

 Pour les utilisateurs d'un câble d'interface parallèle
(Pour Windows® 98/98SE/Me/2000 Professional/XP)

Pour les utilisateurs de Windows® XP uniquement

Assurez-vous d'avoir bien suivi les étapes 1 à 8 aux pages 17 - 18.

- 9 À l'affichage de l'écran, branchez le câble d'interface parallèle d'abord sur votre PC, puis sur le DCP.
Branchez le cordon d'alimentation et activez le DCP.

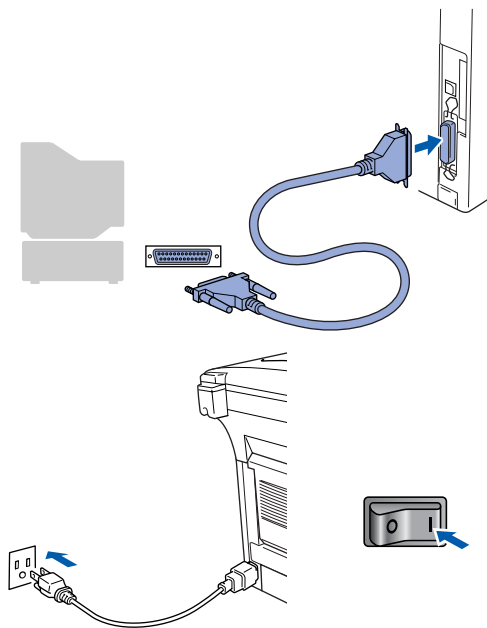
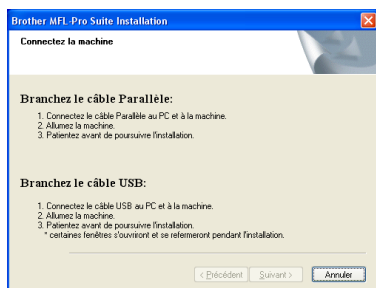

L'installation des pilotes Brother se lance automatiquement. Les écrans apparaissent les uns après les autres, veuillez patienter quelques instants.

- 10 Lorsque l'écran d'enregistrement en ligne de Brother s'affiche, faites votre sélection et suivez les instructions données à l'écran.



- 11 Lorsque l'écran suivant apparaît, cliquez sur **Terminer**, et patientez pendant que le PC redémarre Windows et continue l'installation.

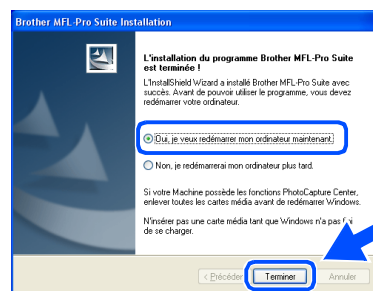

- OK!** Un pilote d'imprimante universel de base a été installé avec le MFL-Pro Suite certifiée pour l'utilisation avec les systèmes d'exploitation Windows®.

Brother offre également un pilote d'imprimante complet (pilote natif) qui contient plus de fonctions qu'un pilote universel de base. Par contre, ce pilote ne comprend pas un certificat Windows®. Pour installer le pilote natif de Brother, passez à l'étape 12.



Pour plus de détails sur les fonctions disponibles, reportez-vous au chapitre 2 du Guide d'utilisation du logiciel.

Installation du pilote natif de Brother

- 12 Cliquez sur **Démarrer** et sélectionnez **Imprimantes et télécopieurs**. Cliquez sur **Ajouter une Imprimante** et l'Assistant d'ajout d'imprimante démarre. À l'affichage de cet écran, cliquez sur **Suivant**.

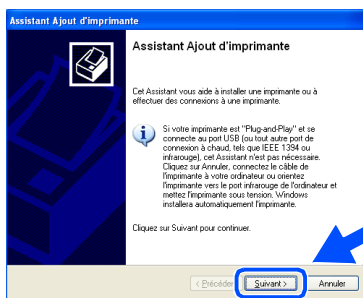

- 13 Désélectionnez **Détection automatique et installation de l'imprimante Plug-and-Play** et puis cliquez sur **Suivant**.

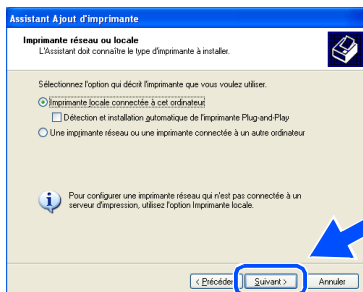

- 14 Sélectionnez **BMFC (Brother MFL Port)** sur la fenêtre déroulante comme port d'imprimante, puis cliquez sur **Suivant**.

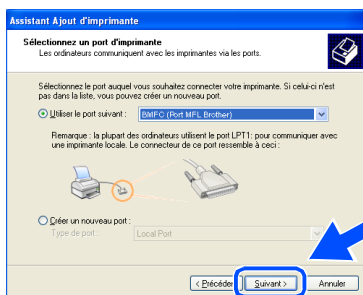

- 15 Cliquez sur **Disque fourni....**

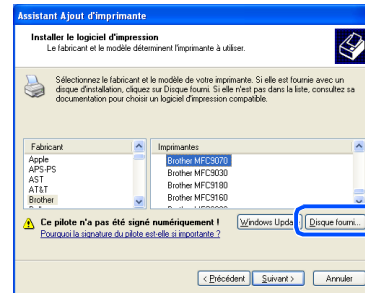

- 16 Parcourez le CD-ROM, sélectionnez le dossier de votre langue puis cliquez sur **Ouvrir**. Sélectionnez le dossier **WXP** et cliquez sur **Ouvrir**. Sélectionnez le dossier **Addprt** et cliquez sur **Ouvrir**.

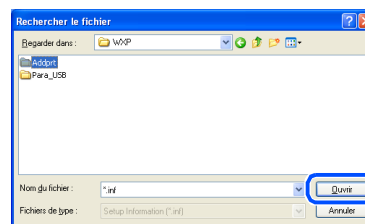

- 17 Cliquez sur **Ouvrir**.

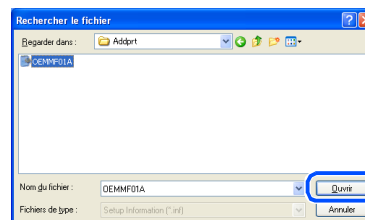

- 18 Assurez-vous que **X:\CANFREWXP\Addprt** est affiché dans la fenêtre, puis cliquez sur **OK** (X:\ représente la lettre du lecteur de votre CD-ROM).

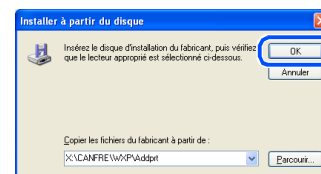

Suite ...

Pour les utilisateurs d'un câble d'interface parallèle (Pour Windows® 98/98SE/Me/2000 Professional/XP)

- 19 Sélectionnez le modèle que vous souhaitez installer dans la liste de l'appareil et cliquez sur **Suivant**.

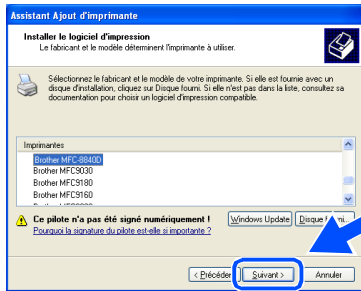

 Assurez-vous de **ne pas** sélectionner une imprimante USB.

- 20 Le modèle en cours d'installation apparaîtra dans la fenêtre. Sélectionnez **Oui** ou **Non** si vous souhaitez que ce pilote devienne votre imprimante par défaut.

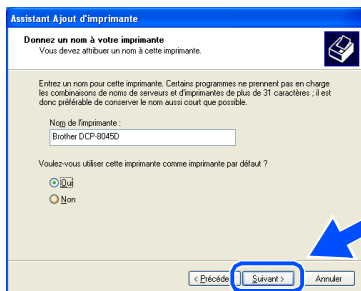

- 21 Lorsque cet écran apparaît, cliquez sur **Ne pas partager cette imprimante** et **Suivant**.

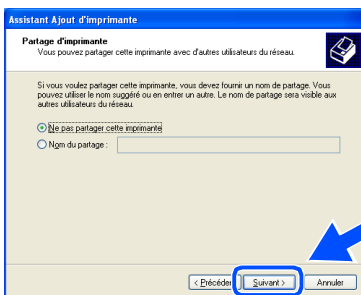

- 22 Sélectionnez **Oui** et **Suivant** pour imprimer une page d'essai.

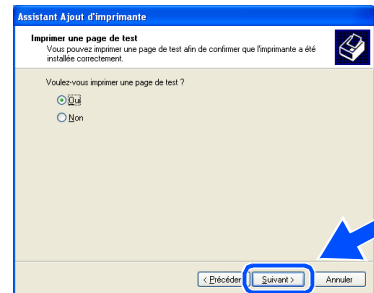

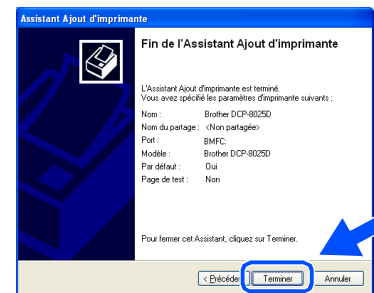

- 23 Lorsque cet écran apparaît, cliquez sur **Terminer**.

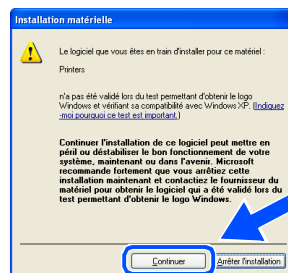

- 24 Lorsque l'écran de test du logo Windows apparaît, cliquez sur **Continuer**.



 Deux pilotes d'imprimante Brother seront indiqués dans la liste de sélection d'imprimantes. Le pilote dont le nom de modèle est suivi du terme "Imprimante" (par exemple Brother DCP-8045D Imprimante) correspond au pilote natif de Brother.

 **OK!** Les pilotes natifs de Brother ont été installés. La procédure d'installation est ainsi terminée.

Pour les utilisateurs de Windows NT® Workstation version 4.0

Assurez-vous d'avoir bien suivi les instructions données à l'étape 1 de la section "Configuration de l'appareil" aux pages 2 - 5.

- 1 Allumez votre ordinateur. Vous devez ouvrir la session en tant qu'administrateur.
- 2 Branchez un câble d'interface parallèle sur votre ordinateur et l'autre sur le DCP.

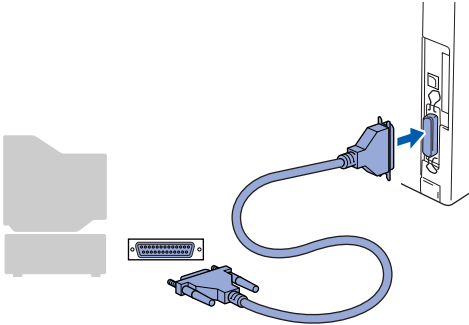

- 3 Branchez le cordon d'alimentation et activez le DCP.

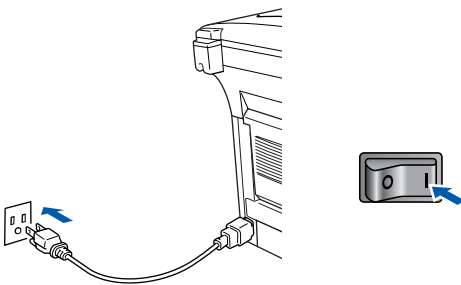

- 4 Insérez le CD-ROM fourni pour Windows® dans le lecteur de CD-ROM. Si l'écran du nom du modèle apparaît, sélectionnez votre appareil. Si l'écran des langues apparaît, sélectionnez votre langue.



- 5 Le menu principal du CD-ROM s'affiche. Cliquez sur **Installez le logiciel MFL-Pro**.

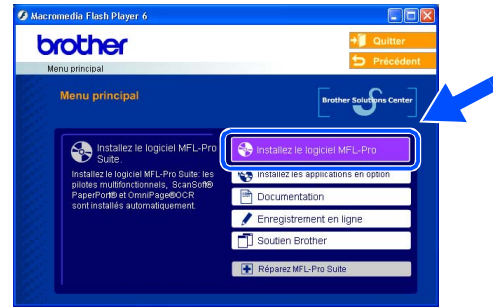

Si cette fenêtre n'apparaît pas, utilisez l'Explorateur Windows® pour exécuter le programme **setup.exe** à partir du répertoire racine du CD-ROM fourni par Brother.



Lorsque l'écran suivant apparaît, cliquez sur **OK** pour installer les mises à jour de Windows®. Vous pourrez être amené à redémarrer votre PC après l'installation des mises à jour. Remarque: Si c'est le cas, l'installation se poursuivra automatiquement.

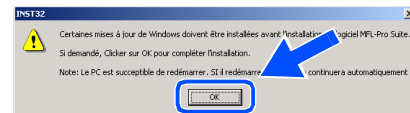

Si l'installation ne continue pas automatiquement, rouvrez le menu d'installation en cliquant deux fois sur le programme **setup.exe** sur le CD-ROM de Brother, et continuez à partir de l'étape 5.

Suite ... 



Pour les utilisateurs de Windows NT® Workstation version 4.0

- 6 Après avoir lu et accepté l'accord de licence de ScanSoft® PaperPort® 9.0SE, cliquez sur **Oui**.

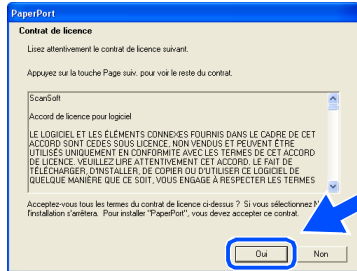

- 7 L'installation de PaperPort® 9.0SE commencera automatiquement et sera suivie de l'installation du MFL-Pro Suite.



*Si un message d'erreur apparaît pendant le processus d'installation, vous pouvez réparer et réinstaller le logiciel. À partir du menu CD, sélectionnez **Réparer MFL-Pro Suite** et suivez les instructions qui s'affichent à l'écran.*

- 8 Lorsque la fenêtre de l'accord de licence du logiciel MFL-Pro Suite de Brother apparaît, lisez l'accord, puis cliquez sur **Oui** si vous acceptez ses termes.

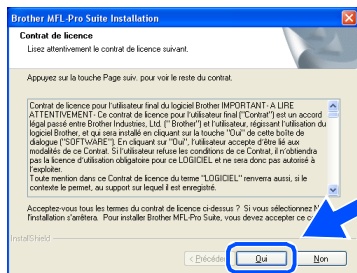

- 9 Sélectionnez **Branchement local**, et puis cliquez sur **Suivant**. L'installation se poursuivra.



*Pour installer le pilote PS, sélectionnez **Installation personnalisée** puis suivez les instructions à l'écran. Lorsque l'écran **Sélection des composants** apparaît, cochez **Pilote d'imprimante PS**, puis continuez de suivre les instructions à l'écran.*

- 10 Lorsque l'écran d'enregistrement en ligne de Brother s'affiche, faites votre sélection et suivez les instructions données à l'écran.

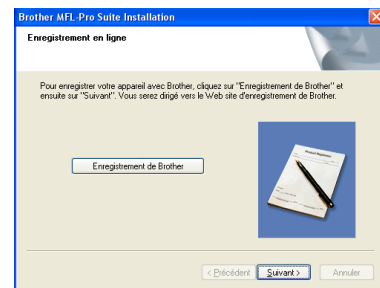

- 11 Lorsque l'écran suivant apparaît, cliquez sur **Terminer**, et patientez pendant que le PC redémarre Windows et continue l'installation.

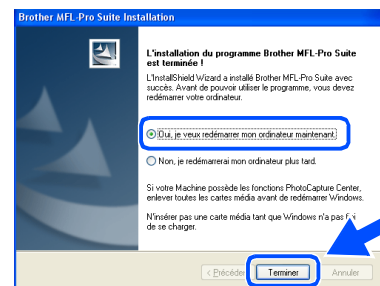

- OK!** Le MFL-Pro Suite, PC-FAX, le pilote d'imprimante et le pilote du numériseur viennent d'être installés. L'installation est maintenant terminée.

Pour les utilisateurs d'un câble d'interface réseau (Pour Windows® 98/98SE/Me/NT/2000 Professional/XP)

Assurez-vous d'avoir bien suivi les instructions données à l'étape 1 de la section "Configuration de l'appareil" aux pages 2 - 5.

Avant l'installation, il faut désactiver le logiciel pare-feu personnel, si vous l'utilisez. Quand vous êtes sûr que vous pouvez imprimer, redémarrez votre logiciel pare-feu personnel.

- 1 Vérifiez que la carte NC-9100h (serveur d'imprimante/télécopieur réseau) est installée dans le DCP. (Consultez la section *Accessoires optionnels* au chapitre 8 du Guide de l'utilisateur.)

- 2 Reliez le câble réseau au DCP, puis connectez-le à un port libre sur le concentrateur.

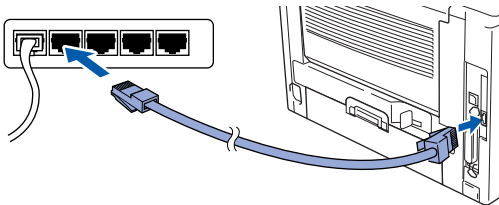

- 3 Branchez le cordon d'alimentation et activez le DCP.

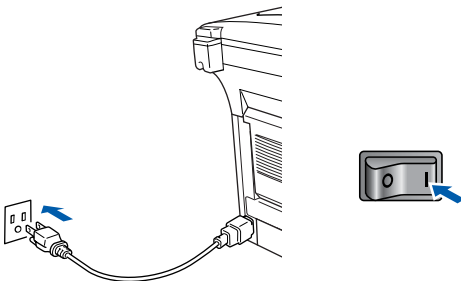

- 4 Allumez votre ordinateur. (Pour Windows® 2000 Professional/XP/Windows NT® 4.0, vous devez ouvrir la session en tant qu'administrateur.)

- 5 Insérez le CD-ROM fourni dans votre lecteur de CD-ROM. Si l'écran du nom du modèle apparaît, sélectionnez le DCP. Si l'écran des langues apparaît, sélectionnez votre langue.



- 6 Le menu principal du CD-ROM s'affiche. Cliquez sur **Installez le logiciel MFL-Pro**.

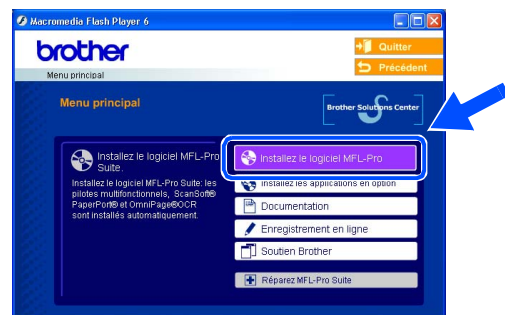

Si cette fenêtre n'apparaît pas, utilisez l'Explorateur Windows® pour exécuter le programme **setup.exe** à partir du répertoire racine du CD-ROM fourni par Brother.



Lorsque l'écran suivant apparaît, cliquez sur **OK** pour installer les mises à jour de Windows®. Vous pourrez être amené à redémarrer votre PC après l'installation des mises à jour. Ensuite, l'installation se poursuit automatiquement.

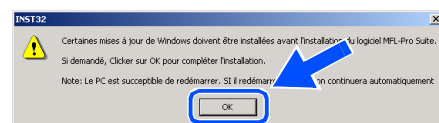

Si l'installation ne se poursuit pas automatiquement, ouvrez à nouveau le menu principal en éjectant puis en réinsérant le disque CD-ROM ou en double cliquant sur le programme **setup.exe** depuis le répertoire racine, et continuez à partir de l'étape 6 pour installer le MFL-Pro Suite.

Suite ... 

Pour les utilisateurs d'un câble d'interface réseau (Pour Windows[®] 98/98SE/Me/NT/2000 Professional/XP)

- 7 Après avoir lu et accepté l'accord de licence de ScanSoft[®] PaperPort[®] 9.0SE, cliquez sur **Oui**.

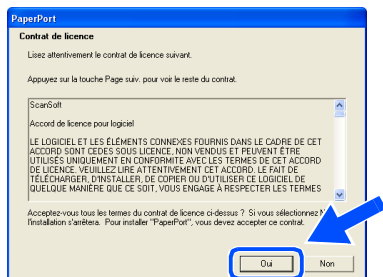

- 8 L'installation de PaperPort[®] 9.0SE commencera automatiquement et sera suivie de l'installation du MFL-Pro Suite.



*Si un message d'erreur apparaît pendant le processus d'installation, vous pouvez réparer et réinstaller le logiciel. À partir du menu CD, sélectionnez **Réparer MFL-Pro Suite** et suivez les instructions qui s'affichent à l'écran.*

- 9 Lorsque la fenêtre de l'accord de licence du logiciel MFL-Pro Suite de Brother apparaît, lisez l'accord, puis cliquez sur **Oui** si vous acceptez ses termes.

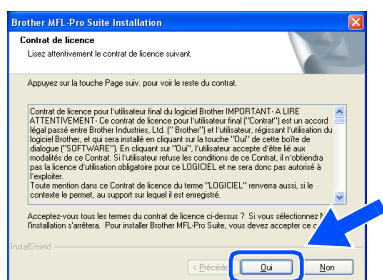

- 10 Sélectionnez **Branchement de réseau**, et puis cliquez sur **Suivant**.

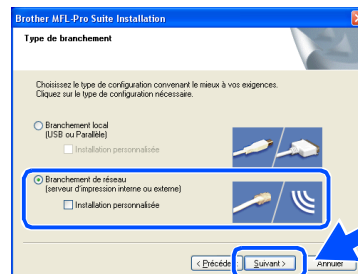

*Pour installer le pilote PS, sélectionnez **Installation personnalisée** puis suivez les instructions à l'écran. Lorsque l'écran **Sélection des composants** apparaît, cochez **Pilote d'imprimante PS**, puis continuer de suivre les instructions à l'écran.*

- 11 L'installation des pilotes Brother se lance automatiquement. Les écrans d'installation apparaissent les uns après les autres, veuillez patienter quelques instants.

- 12 Si le DCP a été configuré pour votre réseau, sélectionnez le DCP sur la liste, puis cliquez sur **Suivant**.



Cette fenêtre ne s'affichera pas s'il y a seulement un appareil qui est raccordé sur le réseau. Dans ce cas, il est sélectionné automatiquement.

Si le DCP n'a pas encore été configuré pour l'utilisation sur votre réseau, la fenêtre **Configurer l'adresse IP** apparaîtra. Saisissez l'adresse IP appropriée pour votre réseau en suivant les instructions qui s'affichent à l'écran.

- 13 Lorsque l'écran d'enregistrement en ligne de Brother s'affiche, faites votre sélection et suivez les instructions données à l'écran.

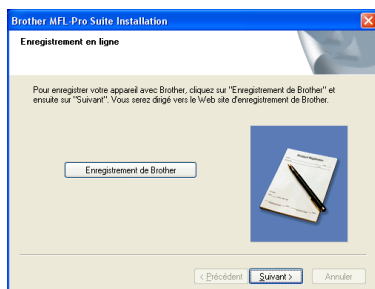

- 14 Lorsque l'écran suivant apparaît, cliquez sur **Terminer**, et patientez pendant que le PC redémarre Windows et continue l'installation.

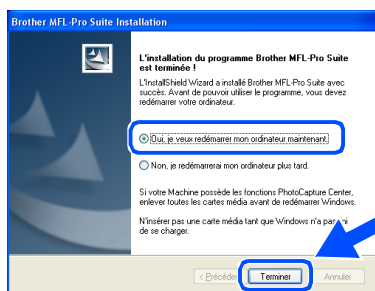

- OK!** Le MFL-Pro Suite, le pilote d'imprimante réseau, le pilote du numériseur réseau viennent d'être installés. L'installation est maintenant terminée.



Numérisation réseau n'est pas prise en charge sous Windows NT® 4.0.

Por les utilisateurs d'un câble d'interface USB

Pour Mac OS® 8.6 à 9.2

Assurez-vous d'avoir bien suivi les instructions données à l'étape 1 de la section "Configuration de l'appareil" aux pages 2 - 5.

- 1 Mettez le DCP hors tension, débranchez-le de la prise murale CA et déconnectez-le de votre Macintosh® si vous avez déjà installé un câble d'interface.

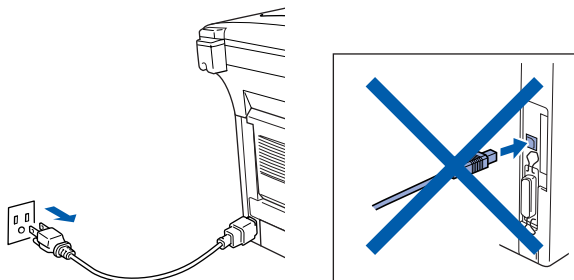

- 2 Mettez votre Macintosh® sous tension.
- 3 Insérez le CD-ROM fourni dans votre lecteur de CD-ROM.



- 4 Double-cliquez sur l'icône **Start Here OS 8.6-9.2 (Démarrer Ici)** pour installer les pilotes de l'imprimante et du numériseur. Si l'écran des langues apparaît, sélectionnez votre langue.

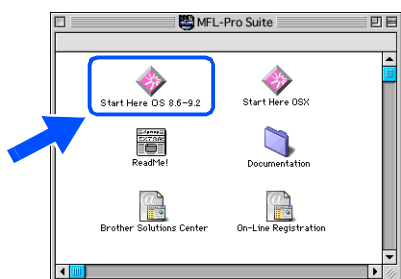

- 5 Cliquez sur **MFL-Pro Suite** pour installer.



- 6 Suivez les instructions à l'écran et redémarrez votre Macintosh®.
- 7 Branchez le câble d'interface USB sur votre Macintosh® et l'autre sur le DCP.

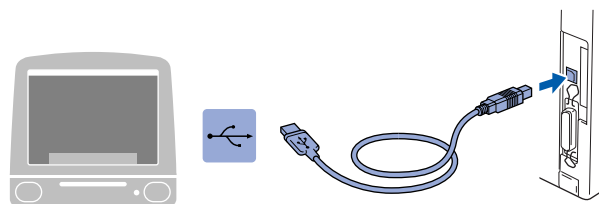

NE branchez PAS le DCP au port USB du clavier ni à un concentrateur USB non alimenté.

- 8 Branchez le cordon d'alimentation et activez le DCP.

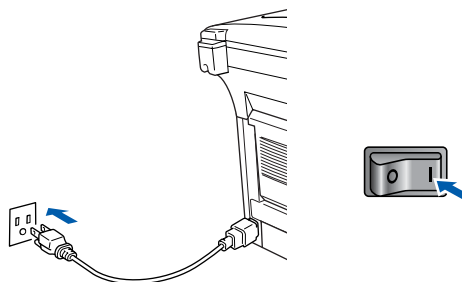

- 9 Dans le menu Apple®, ouvrez le **Sélecteur**.



- 10 Cliquez sur l'icône **Brother Laser**.
Sur la droite du **Sélecteur**, puis
sélectionnez l'appareil sur lequel vous
souhaitez imprimer.
Fermez le **Sélecteur**.

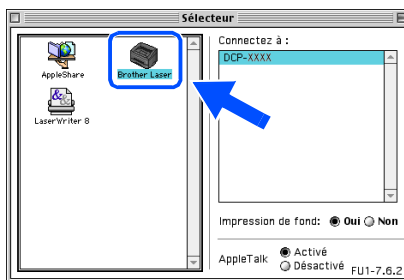

- OK! Le **MFL-Pro Suite**, le pilote
d'imprimante et le pilote de numériseur
ont été installés.



*Le ControlCenter2.0 n'est pas pris en charge
sous Mac OS® 8.6 à 9.2.*

- 11 Pour installer Presto!® PageManager®,
cliquez sur l'icône **Presto! PageManager** et
suivez les instructions à l'écran.

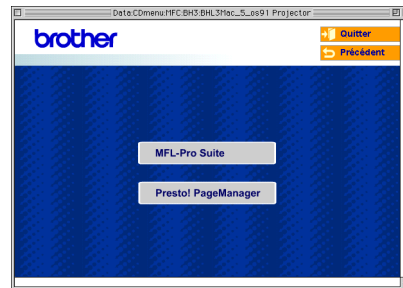

*Vous pouvez facilement numériser, partager
et classer des photos et des documents
grâce à Presto!® PageManager®.*

- OK! **Presto!® PageManager®** a été installé.
La procédure d'installation est ainsi
terminée.



Por les utilisateurs d'un câble d'interface USB

Pour Mac OS® X 10.1/10.2.1 ou d'une version supérieure

Assurez-vous d'avoir bien suivi les instructions données à l'étape 1 de la section "Configuration de l'appareil" aux pages 2 - 5.



Pour les utilisateurs de Mac OS® X 10.2.0, veuillez mettre à niveau la version Mac OS® X 10.2.1 ou supérieure. (Pour les dernières nouvelles sur Mac OS® X, veuillez-vous rendre à l'adresse Web: <http://solutions.brother.com>)

- 1 Mettez le DCP hors tension, débranchez-le de la prise murale CA et déconnectez-le de votre Macintosh® si vous avez déjà installé un câble d'interface.

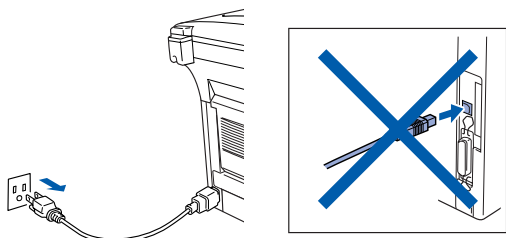

- 2 Mettez votre Macintosh® sous tension.
- 3 Insérez le CD-ROM fourni dans votre lecteur de CD-ROM.



- 4 Cliquez deux fois sur l'icône **Start Here OSX (Commencer ici OSX)** afin d'installer le pilote de l'imprimante, le pilote de numériseur et le programme de configuration à distance. Si l'écran des langues apparaît, sélectionnez votre langue.



- 5 Cliquez sur **MFL-Pro Suite** pour installer.



- 6 Suivez les instructions à l'écran et redémarrez votre Macintosh®.
- 7 Après la fenêtre **DeviceSelector** apparaît, branchez le câble d'interface USB à votre Macintosh® et puis à l'appareil.

La fenêtre **DeviceSelector** n'apparaîtra pas si le câble d'interface USB a été branché avant le redémarrage de votre Macintosh® ou si vous transcrivez précédemment une version installée de logiciels de Brother. Si vous vous affrontez à ce problème, continuez avec l'installation en sautant l'étape 10 et puis voir le chapitre 7 du guide d'utilisation du logiciel, pour plus détails en sélectionnant quel appareil sera relié par ControlCenter2.0.



- 8 Branchez un câble d'interface USB sur votre Macintosh® et l'autre sur le DCP.

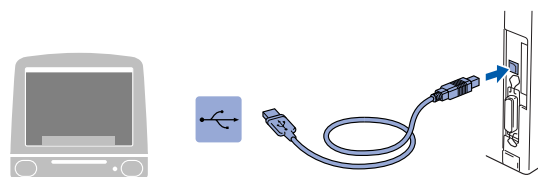

NE branchez PAS le DCP au port USB du clavier ni à un concentrateur USB non alimenté.

- 9 Branchez le cordon d'alimentation et activez le DCP.

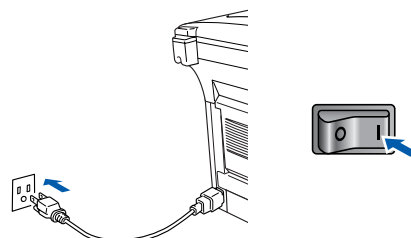

- 10 Sélectionnez **USB**, et puis cliquez sur **OK**.

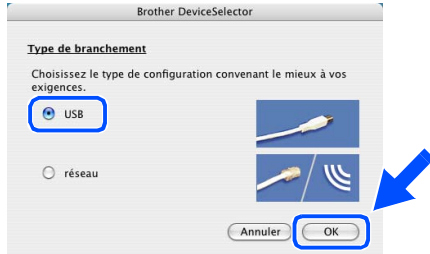

- 11 Sélectionnez **Applications** dans le menu **Aller**.

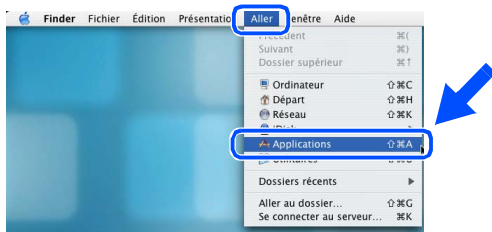

- 12 Ouvrez le dossier **Utilitaires**.

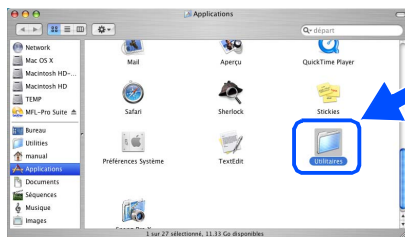

- 13 Ouvrez l'icône **Print Center**.

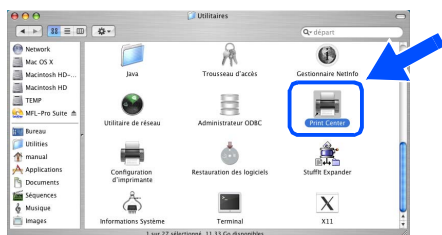

- 14 Cliquez sur **Ajouter**.

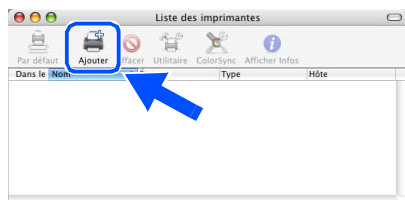

- 15 Sélectionnez **USB**.

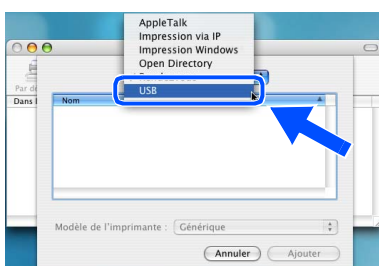

- 16 Sélectionnez **DCP-XXXX** (XXXX est le nom de votre modèle), puis cliquez sur **Ajouter**.

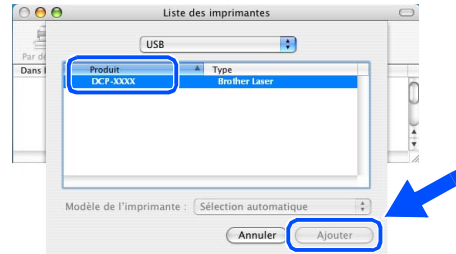

- 17 Sélectionnez **Quitter Configuration d'impression** dans le menu **Configuration d'impression**.

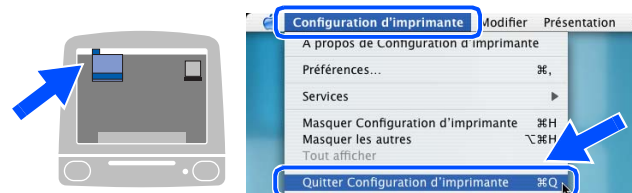

- OK!** Le **MFC-Pro Suite**, le **pilote d'imprimante**, le **pilote du numériseur** et le **programme de configuration à distance** viennent d'être installés. La **procédure de l'installation est ainsi terminée**.

Numérisation et ControlCenter2.0 ne sont pas pris en charge sous Mac OS® X 10.1.

- 18 Pour installer **Presto!® PageManager®**, cliquez sur l'icône **Presto! PageManager** et suivez les instructions à l'écran.



Vous pouvez facilement numériser, partager et classer des photos et des documents grâce à Presto!® PageManager®.

- OK!** **Presto!® PageManager®** a été installé. La **procédure d'installation est ainsi terminée**.

Pour les utilisateurs d'un câble d'interface réseau

Pour Mac OS® 8.6 à 9.2

Assurez-vous d'avoir bien suivi les instructions données à l'étape 1 de la section "Configuration de l'appareil" aux pages 2 - 5.

- 1 Vérifiez que la carte NC-9100h (serveur d'imprimante/télécopieur réseau) est installée dans le DCP. (Consultez la section *Accessoires optionnels* au chapitre 8 du Guide de l'utilisateur.)
- 2 Mettez le DCP hors tension, débranchez-le de la prise murale CA et déconnectez-le de votre Macintosh® si vous avez déjà installé un câble d'interface.

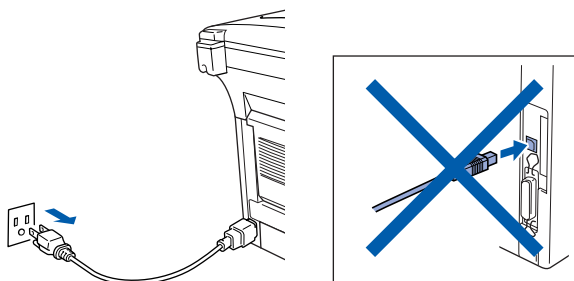

- 3 Mettez votre Macintosh® sous tension.
- 4 Insérez le CD-ROM fourni dans votre lecteur de CD-ROM.



- 5 Double-cliquez sur l'icône **Start Here OS 8.6-9.2 (Démarrer Ici)** pour installer les pilotes de l'imprimante et du numériseur. Si l'écran des langues apparaît, sélectionnez votre langue.

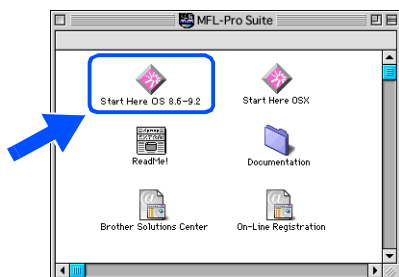

- 6 Cliquez sur **MFL-Pro Suite** pour installer.



- 7 Suivez les instructions à l'écran et redémarrez votre Macintosh®.
- 8 Reliez le câble d'interface réseau au DCP, puis connectez-le à un port libre sur le concentrateur.

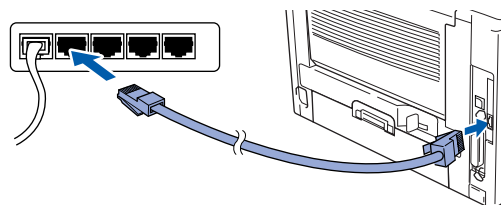

- 9 Branchez le cordon d'alimentation et activez le DCP.

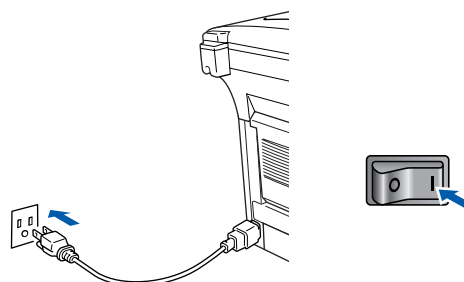

- 10 Ouvrez le **Sélecteur** du menu **Apple**.



- 11 Cliquez sur l'icône **Brother Laser (AT)**, et puis sélectionnez **BRN_XXXXXX_P1**. Fermez le **Sélecteur**.

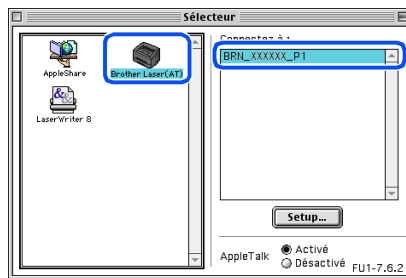

xxxxxx correspondent aux six derniers chiffres de l'adresse Ethernet.



Chapitre 7 du Guide de l'utilisateur réseau sur le CD-ROM.

- OK!** La configuration est maintenant terminée.

 Pour les utilisateurs d'un câble d'interface réseau

Pour Mac OS® X 10.1/10.2.1 ou d'une version supérieure

Assurez-vous d'avoir bien suivi les instructions données à l'étape 1 de la section "Configuration de l'appareil" aux pages 2 - 5.

- 1 Vérifiez que la carte NC-9100h (serveur d'imprimante/télécopieur réseau) est installée dans le DCP. (Consultez la section *Accessoires optionnels* au chapitre 8 du Guide de l'utilisateur.)
- 2 Mettez le DCP hors tension, débranchez-le de la prise murale CA et déconnectez-le de votre Macintosh® si vous avez déjà installé un câble d'interface.

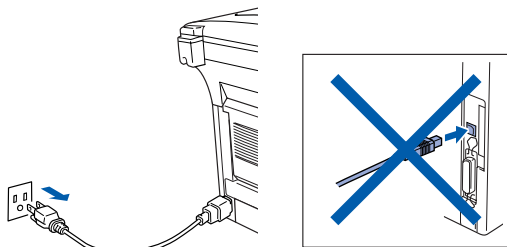

- 3 Mettez votre Macintosh® sous tension.
- 4 Insérez le CD-ROM fourni dans votre lecteur de CD-ROM.



- 5 Cliquez deux fois sur l'icône **Start Here OSX (Commencer ici OSX)** afin d'installer le pilote de l'imprimante et le programme de configuration à distance. Si l'écran des langues apparaît, sélectionnez votre langue.



- 6 Cliquez sur **MFL-Pro Suite** pour installer.

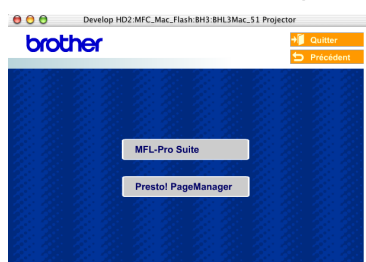

- 7 Suivez les instructions à l'écran et redémarrez votre Macintosh®.
- 8 Après la fenêtre **DeviceSelector** apparaît, branchez le câble d'interface réseau à votre Macintosh® et puis à l'appareil.

La fenêtre **DeviceSelector** n'apparaîtra pas si vous avez aussi branché un câble d'interface USB à l'appareil avant le redémarrage de votre Macintosh® ou si vous transcrivez précédemment une version installée de logiciels de Brother. Si vous vous affrontez à ce problème, continuez en sautant les étapes 11 à 13 et puis voir le chapitre 7 du guide d'utilisation du logiciel, pour plus détails en sélectionnant quel appareil sera relié par ControlCenter2.0.

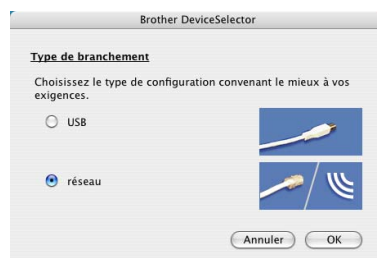

- 9 Reliez le câble d'interface réseau au DCP, puis connectez-le à un port libre sur le concentrateur.

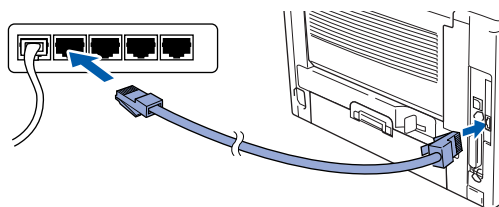

- 10 Branchez le cordon d'alimentation et activez le DCP.

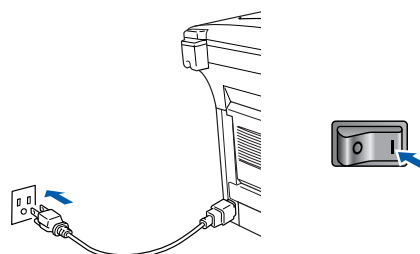

- 11 Sélectionnez **réseau**, et puis cliquez sur **OK**.

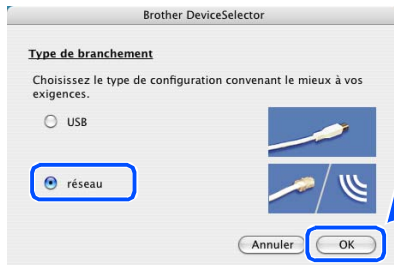

- 12 Cliquez **parcourir**.



- 13 Sélectionnez le nom de votre modèle, puis cliquez sur **OK**.
Alors cliquez à nouveau sur **OK** pour fermer **DeviceSelector**.

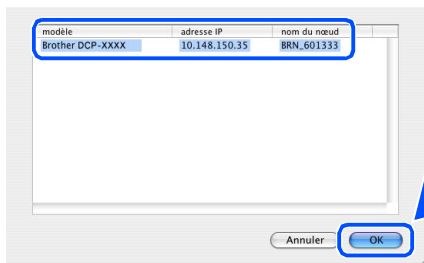

- 14 Sélectionnez **Applications** dans le menu **Aller**.

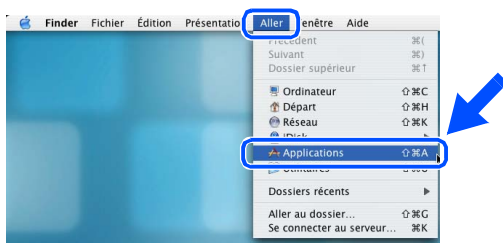

- 15 Ouvrez le dossier **Utilitaires**.

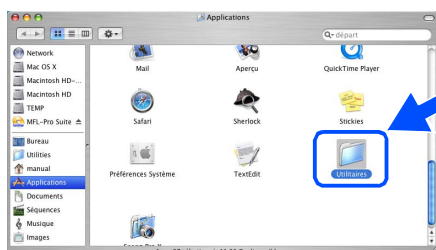

- 16 Ouvrez l'icône **Print Center**.



- 17 Cliquez sur **Ajouter**.

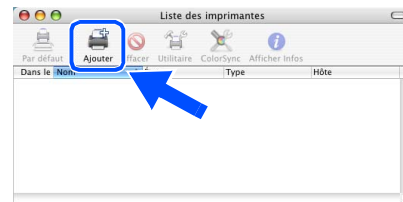

- 18 Sélectionnez **AppleTalk**.



- 19 Sélectionnez **BRN_xxxxxx_P1** et puis cliquez sur le bouton **Ajouter**.



- xxxxxx correspondent aux six derniers chiffres de l'adresse Ethernet.

- 20 Sélectionnez **Quitter Configuration d'impression** dans le menu **Configuration d'impression**.

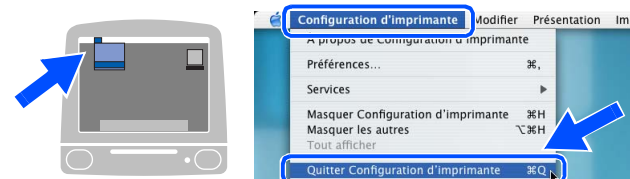

- OK!** La configuration est maintenant terminée.

Pour plus de détails comment utiliser la configuration réseau simple, veuillez consulter le chapitre 7 du Guide de l'utilisateur réseau sur le CD-ROM.

■ Pour les Administrateurs

Cette section concerne l'utilisation de l'imprimante sur un réseau. Un administrateur devra être responsable de la configuration de l'imprimante à l'aide des étapes suivantes.

Organisation des chapitres du Guide de l'utilisateur réseau (NC-9100h)

Windows®



Macintosh®



Windows® 98/Me	Poste-à-poste (Peer-to-Peer)	TCP/IP	Chapitre 3	Impression Poste-à-poste (Peer-to-Peer)
		NetBIOS	Chapitre 4	Impression Poste-à-poste (Peer-to-Peer) NetBIOS
	Impression Internet de Brother	TCP/IP	Chapitre 5	Configuration de l'impression Internet pour Windows®
	NetWare	IPX/SPX	Chapitre 6	Impression Novell NetWare
Windows NT®	Poste-à-poste (Peer-to-Peer)	TCP/IP	Chapitre 2	Impression TCP/IP
		NetBIOS	Chapitre 4	Impression Poste-à-poste (Peer-to-Peer) NetBIOS
		DLC/LLC	Chapitre 8	Impression DLC
	Impression Internet de Brother (NT® 4.0 uniquement)	TCP/IP	Chapitre 5	Configuration de l'impression Internet pour Windows®
	NetWare	IPX/SPX	Chapitre 6	Impression Novell NetWare
Windows® 2000/XP	Poste-à-poste (Peer-to-Peer)	TCP/IP	Chapitre 2	Impression TCP/IP
		NetBIOS	Chapitre 4	Impression Poste-à-poste (Peer-to-Peer) NetBIOS
	(Windows® 2000 uniquement)	DLC/LLC	Chapitre 8	Impression DLC
	IPP (Protocole d'impression Internet)	TCP/IP	Chapitre 2	Impression TCP/IP
	Impression Internet de Brother	TCP/IP	Chapitre 5	Configuration de l'impression Internet pour Windows®
	NetWare	IPX/SPX	Chapitre 6	Impression Novell NetWare
UNIX/Linux		TCP/IP	Chapitre 1	Impression UNIX
Macintosh®		AppleTalk	Chapitre 7	Apple talk (Impression Ether Talk TCP/IP)
		TCP/IP	Chapitre 7	Apple talk (Impression Ether Talk TCP/IP)
		Configuration réseau simple	Chapitre 7	Configuration réseau simple
Serveur OS2 Warp Serveur LAN		TCP/IP	Chapitre 2	Impression TCP/IP
		NetBIOS	Chapitre 4	Impression Poste-à-poste (Peer-to-Peer) NetBIOS

Installation de l'utilitaire de configuration de BRAdmin Professional (Windows® uniquement)

L'utilitaire de BRAdmin Professional est conçu pour gérer les périphériques de Brother connectés au réseau comme les périphériques multifonction adaptées à une utilisation en réseau et/ou les imprimantes adaptées à une utilisation en réseau pouvant être utilisés dans un environnement de réseau local d'entreprise (LAN).

BRAdmin Professional peut également être utilisé pour gérer les périphériques d'autres fabricants dont les produits prennent en charge le protocole SNMP (Simple Network Management Protocol).

Pour plus d'information sur BRAdmin Professional, visitez le site <http://solutions.brother.com>

- 1 Insérez le CD-ROM fourni dans votre lecteur de CD-ROM. L'écran d'accueil apparaîtra automatiquement. Suivez les instructions affichées à l'écran.



- 2 Cliquez sur l'icône **Installez les applications en option** à l'écran du menu principal.

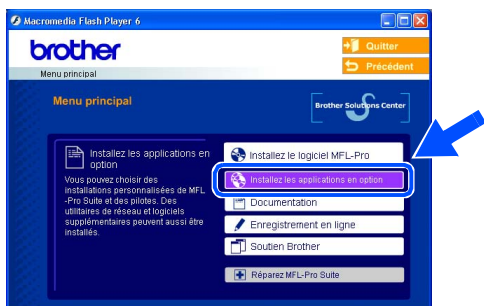

- 3 Cliquez sur **BRAdmin Professional** et suivez les instructions affichées à l'écran.

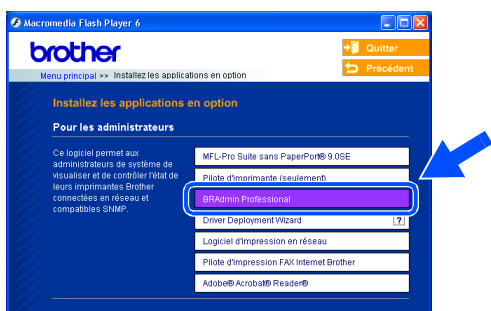

Le mot de passe par défaut pour le serveur d'impression est **"access"**. Vous pouvez utiliser BRAdmin Professional ou un navigateur web pour changer ce mot de passe.

Configuration de votre adresse IP, du masque sous-réseau et de la passerelle à l'aide de BRAdmin Professional (Utilisateurs de Windows[®] uniquement)

- 1 Démarrez BRAdmin Professional et sélectionnez **TCP/IP**.

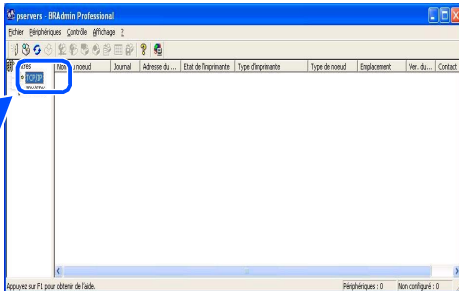

- 2 Sélectionnez **Rechercher les périphériques actifs** du menu **Périphériques**.
Le logiciel BRAdmin recherchera automatiquement les nouveaux périphériques.

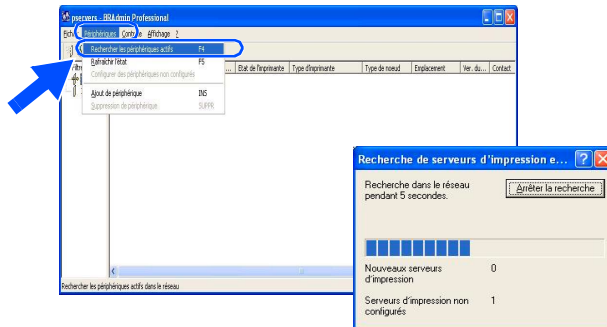

- 3 Cliquez deux fois sur le nouveau périphérique.

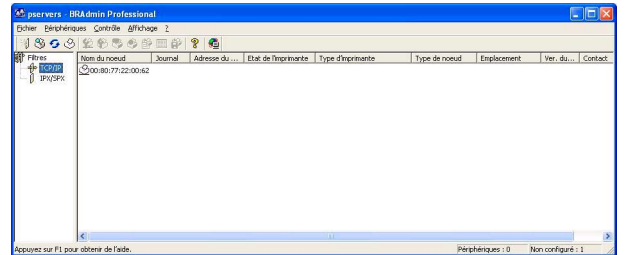

- 4 Entrez l'**Adresse IP**, le **Masque de sous-réseau** et la **Passerelle**, et puis cliquez sur le bouton **OK**.



- 5 L'information sur l'adresse sera sauvegardée sur l'imprimante.

Options

Le DCP possède les accessoires suivants en option. Ils vous permettent d'élargir les fonctionnalités du DCP en ajoutant ces articles.

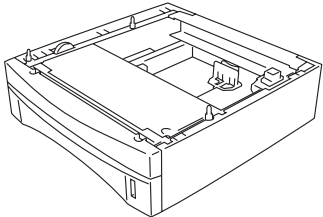
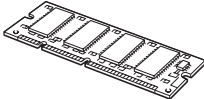
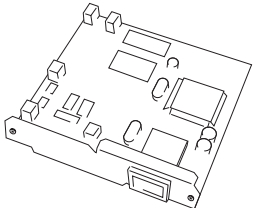
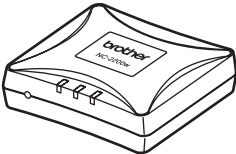
Ensemble du bac inférieur	Mémoire DIMM
LT-5000	
 <p>Le second bac à papier inférieur augmente la capacité d'entrée par jusqu'à les 250 feuilles additionnelles pour une capacité totale d'entrée jusqu'à 500 feuilles.</p>	 <p>Pour plus de détails, consultez la section "Carte mémoire" au chapitre 8 (Guide de l'utilisateur). (pas disponible du Brother)</p>
Serveur d'imprimante/télécopieur réseau	Serveur d'impression/numérisation sans fil externe
NC-9100h	NC-2200w
 <p>Le serveur d'imprimante réseau en option (NC-9100h) transforme votre DCP en un Centre multifonction réseau, offrant une capacité d'Impression réseau et de Numérisation réseau.</p>	 <p>Le serveur d'impression/numérisation sans fil externe en option (NC-2200w) offre le moyen d'impression réseau et de numérisation réseau sans fil (IEEE 802.11b).</p>

Consommables de rechange

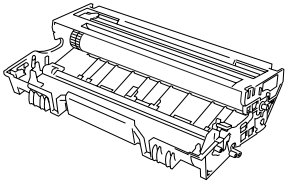
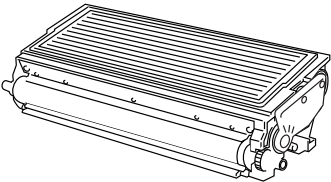
Bloc tambour	Poudre imprimante
DR-510	TN-540/TN-570
 <p>Jusqu'à 20.000 pages A4/Lettre pour une couverture de 5%</p>	 <p>TN-540: Jusqu'à 3.300 pages A4/Lettre pour une couverture de 5% TN-570: Jusqu'à 6.500 pages A4/Lettre pour une couverture de 5%</p>

Marques de commerce

Le logo Brother est une marque déposée de Brother Industries, Ltd.

Brother est une marque déposée de Brother Industries, Ltd.

Multi-Function Link est une marque déposée de Brother International Corporation.

© Copyright 2004 Brother Industries, Ltd. Tous droits réservés.

Windows, Microsoft et Windows NT sont des marques déposées de Microsoft aux États-Unis et dans d'autres pays.

Macintosh, QuickDraw, iMac et iBook sont des marques de commerce ou des marques déposées d'Apple Computer, Inc.

Postscript et Postscript Niveau 3 sont des marques déposées ou des marques de commerce d'Adobe Systems Incorporated.

PaperPort et OmniPage sont des marques déposées de ScanSoft, Inc.

Presto! PageManager est une marque déposée de NewSoft Technology Corporation.

Toutes les sociétés dont le logiciel est cité dans ce guide disposent un accord de licence de logiciel spécifique à leurs programmes propriétaires.

Tous les autres noms de marques et de produits cités dans ce guide sont des marques déposées de leurs sociétés respectives.

Avis de rédaction et de publication

Le présent guide décrivant le produit et ses fonctionnalités les plus récentes a été rédigé et publié sous la supervision de Brother Industries Ltd.

Le contenu du guide et les caractéristiques du produit peuvent faire l'objet de modification sans préavis.

La société Brother se réserve le droit d'apporter des modifications sans préavis aux caractéristiques et aux informations contenues dans les présentes. Elle ne saurait être tenue responsable de quelque dommage que ce soit (y compris des dommages consécutifs) résultant de la confiance accordée aux informations présentées, y compris, mais sans limitation, aux erreurs typographiques ou autre par rapport à la publication.

Ce produit est prévu pour une utilisation dans un environnement professionnel.

brother®



CAN-FRE
LF6356001①