

Pour pouvoir tirer parti des multiples fonctionnalités de votre nouvelle machine, il est nécessaire de configurer quelques paramètres au préalable. Veuillez lire attentivement les instructions d'installation présentées dans ce « Guide de configuration rapide ».

Étape 1



Configuration de la machine













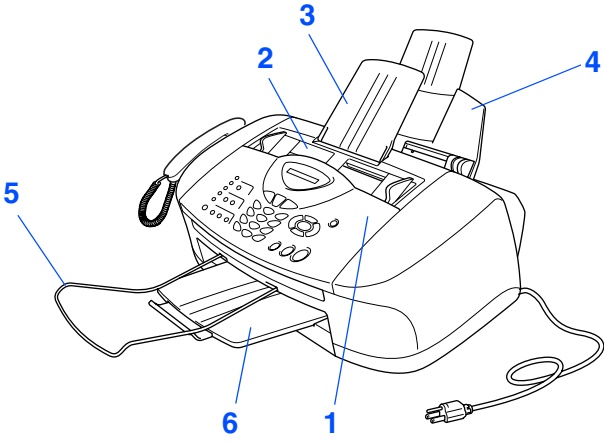
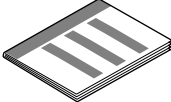
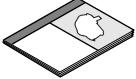
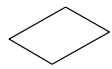

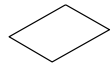
Configuration terminée !

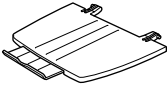
Pour obtenir des réponses à vos questions et les meilleures solutions à vos problèmes, visitez le Centre de solutions Brother à l'adresse web suivante :





<http://solutions.brother.com>

Conservez ce « Guide de configuration rapide » et le Guide de l'utilisateur dans un lieu facile d'accès pour une consultation rapide à tout moment.

Contenu de l'emballage

<p>MFC</p>  <p>1. Panneau de commande 2. Capot supérieur</p>		 <p>Guide de configuration rapide</p>	
		 <p>Guide de l'utilisateur</p>	
		 <p>Accessoire Bon de commande</p>	
<p>3</p>  <p>Support du automatique de documents</p>	<p>4</p>  <p>Bac à papier</p>	 <p>Feuille de test (États-Unis seulement)</p>	
<p>5</p>  <p>Bac de sortie de l'alimentateur automatique de documents</p>	<p>6</p>  <p>Bac de sortie</p>	 <p>Cordon du téléphone</p>	
 <p>Combiné du téléphone</p>	 <p>Cordon en spirale du combiné</p>	 <p>Aide-mémoires monotouches pour le modèle FAX-1820CN</p>	
<div style="display: flex; justify-content: space-around; align-items: center;"> <div style="text-align: center;">  <p>Noir (LC31BK)</p> </div> <div style="text-align: center;">  <p>Magenta (LC31M)</p> </div> <div style="text-align: center;">  <p>Jaune (LC31Y)</p> </div> <div style="text-align: center;">  <p>Cyan (LC31C)</p> </div> </div> <p style="text-align: center;">Cartouches d'encre</p>			

Le contenu de l'emballage peut différer d'un pays à l'autre.
Conservez l'ensemble du carton et tout le matériel d'emballage.

 <p>Avertissement</p>		 <p>Astuce</p>	 <p>Guide de l'utilisateur</p>
<p>Signale les avertissements à observer afin d'écartier tout risque de blessure corporelle.</p>	<p>Signale les précautions à observer pour assurer une utilisation correcte et éviter toute détérioration de la machine.</p>	<p>Indique des remarques et des astuces utiles à se rappeler lors de l'utilisation de la machine.</p>	<p>Indique des renvois au Guide de l'utilisateur.</p>

Panneau de commande

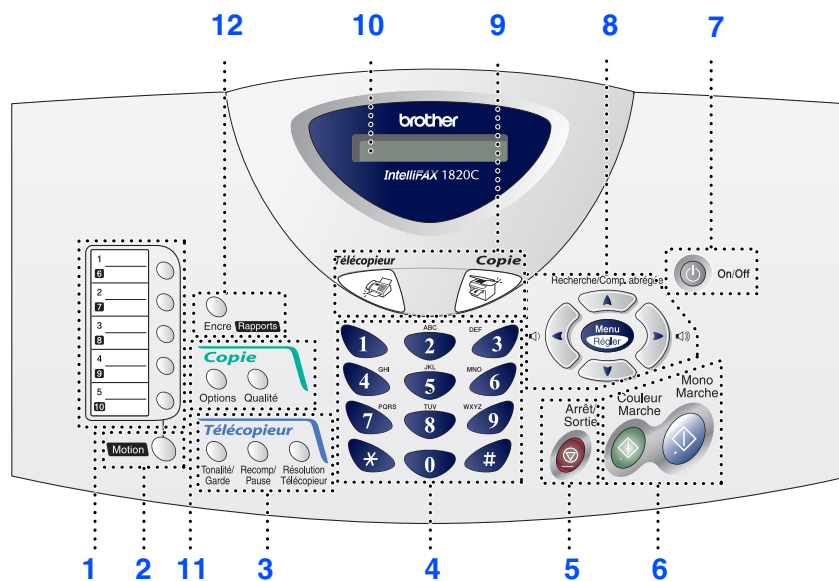

1. Monotouches	5. Arrêt/Sortie	9. Touches de mode
2. Motion	6. Touches Marche	10. Écran à cristaux liquides (ACL)
3. Touches de télécopie et de téléphone	7. Touches On/Off	11. Touches Copie (réglages temporaires)
4. Clavier de composition	8. Touches de navigation	12. Touche d'impression



Pour connaître le fonctionnement du panneau de commande, reportez-vous à la section « Description du panneau de commande » dans le chapitre 1 du Guide de l'utilisateur.

1. Retrait des éléments de protection	4
2. Installation du combiné	4
3. Fixation du bac à papier et des supports du papier	5
4. Alimentation du papier	5
5. Branchement des cordons téléphoniques et d'alimentation	6
6. Installation des cartouches d'encre	7
7. Contrôle de la qualité de l'alignement et des blocs couleur	9
8. Définition de la date et de l'heure	11
9. Configuration de l'identifiant du poste	12
10. Sélection du mode de réception	13
11. Sélection de la langue de préférence (Canada uniquement)	13
12. Transmission du formulaire d'enregistrement du produit et de la feuille d'essai (États-Unis seulement)	14
13. Utilisation du télécopieur comme imprimante	14

Étape 1 Configuration de la machine

1 Retrait des éléments de protection

- 1 Retirez le ruban de protection.
- 2 Ouvrez le couvercle du panneau de commande en le tirant vers vous (①), puis soulevez le capot supérieur vers l'arrière (②).

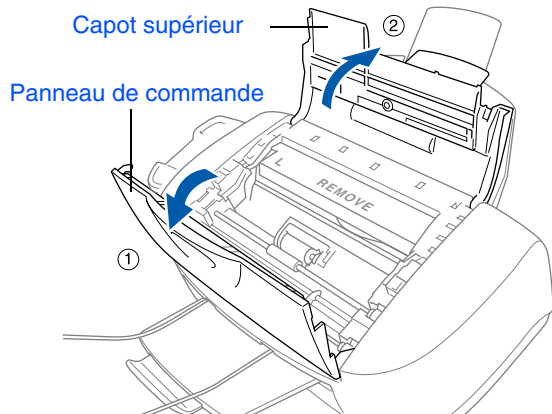

- 3 Retirez la barre de protection jaune de la machine.

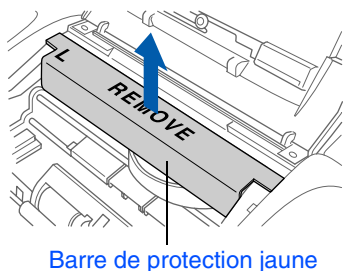

Ne jetez pas la barre de protection jaune. Vous en aurez besoin ultérieurement lorsque vous devrez déplacer l'appareil.

- 4 Fermez le capot supérieur, puis fermez le couvercle du panneau de commande.

2 Installation du combiné

- 1 Branchez une extrémité du cordon en spirale sur la machine et l'autre sur combiné.

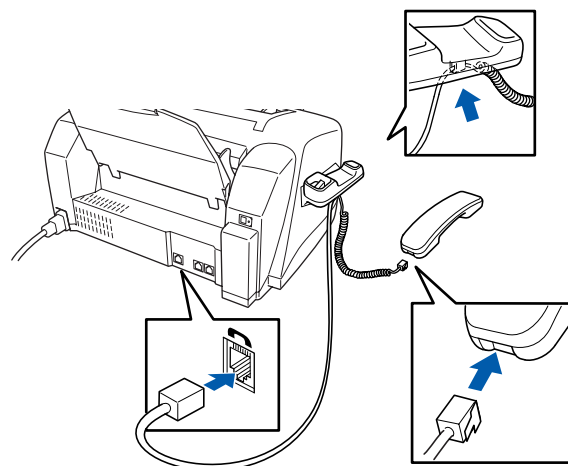

3 Fixation du bac à papier et des supports du papier

- 1 Fixez le bac à papier au dos de la machine en l'insérant par le haut.

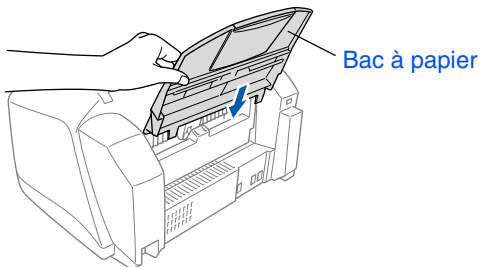

- 2 Mettez en place l'alimentateur automatique de documents.

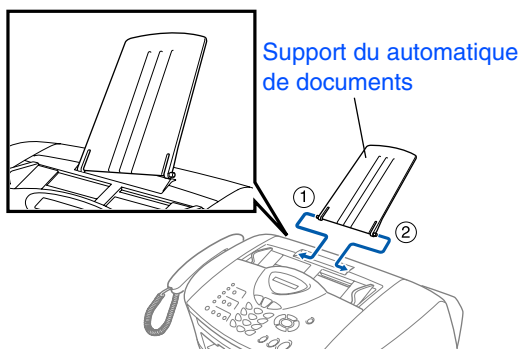

- 3 Insérez le bac de sortie dans la fente de sortie du papier. Ensuite, sortez la rallonge.

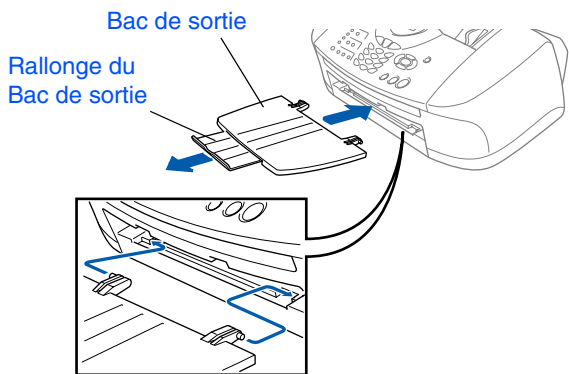

- 4 Mettez en place le support de sortie de l'alimentateur automatique de documents.

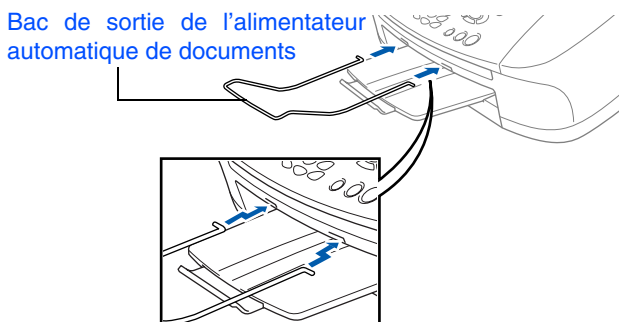

4 Alimentation du papier



Vous pouvez alimenter jusqu'à 100 feuilles de 9,07 kg (20 lb) (80 g/m²).

Pour plus de détails, consultez la section « Capacité du bac à papier » du chapitre 2 dans le Guide de l'utilisateur.

- 1 Déramez les feuilles afin d'éviter les bourrages et les défauts d'alimentation.

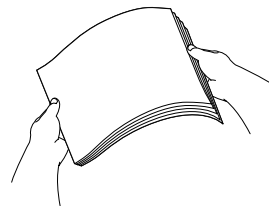

- 2 Dépliez le support à papier, puis appuyez sur le guide-papier et faites-le coulisser pour l'ajuster à la largeur de la feuille.

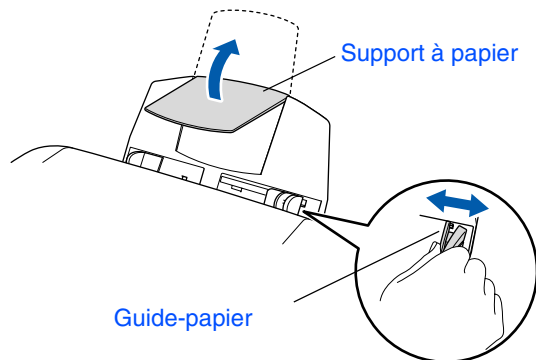

- 3 Insérez les feuilles délicatement. Assurez-vous que la face d'impression est orientée vers vous et que la pile de feuilles ne dépasse pas le marquage de niveau maximum du papier.

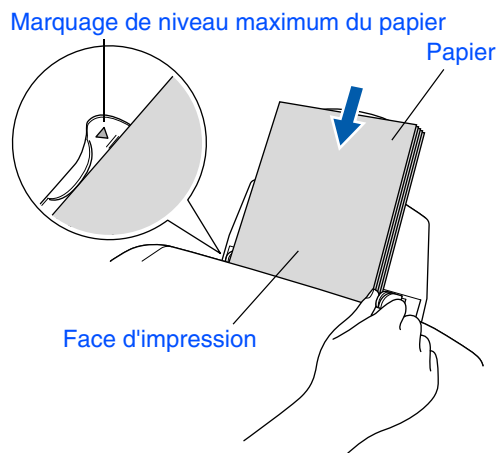

5

Branchement des cordons téléphoniques et d'alimentation

- 1 Branchez le cordon d'alimentation.

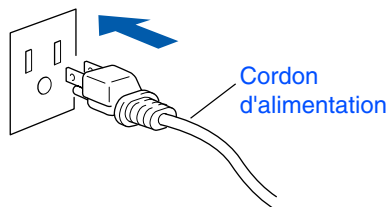

- 2 Branchez le cordon téléphonique. Branchez une extrémité du cordon téléphonique sur la prise de la machine repérée par **LINE** et l'autre sur une prise murale modulaire.

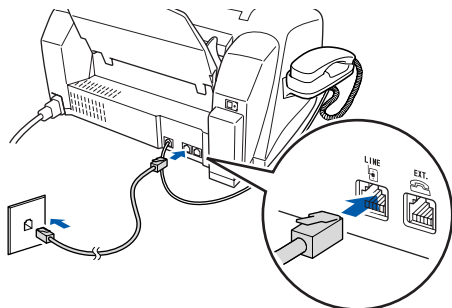

⚠ Avertissement

- La machine doit être mise à la terre à l'aide d'une prise triphasée (à trois broches).
- La mise à la terre étant assurée par la prise d'alimentation, laissez votre machine sous tension au moment de la brancher sur une ligne téléphonique afin de vous protéger contre tout risque d'électrocution. De même, avant de déplacer la machine, protégez-vous contre les décharges électriques en débranchant d'abord la ligne téléphonique, puis le cordon d'alimentation.



Si votre machine partage une ligne téléphonique avec un téléphone externe, établissez le branchement comme illustré ci-dessous.

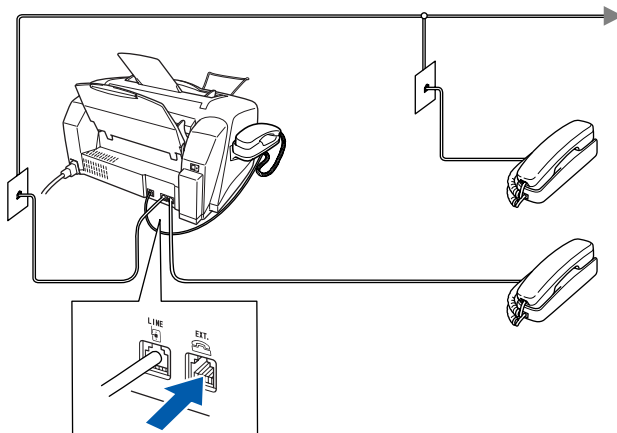

Si votre machine partage une ligne téléphonique avec un répondeur téléphonique externe, établissez le branchement comme illustré ci-dessous.



Veillez régler le Mode de réception sur « TEL EXT/RÉP » si vous disposez d'un répondeur téléphonique externe. Pour plus de détails, consultez la section « Branchement de la machine » du chapitre 1 dans le Guide de l'utilisateur.

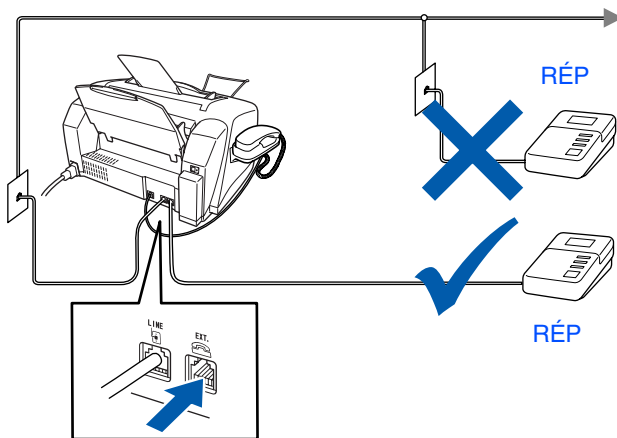

Installation des cartouches d'encre

Avertissement

En cas de contact de l'encre avec les yeux, rincez-les immédiatement et abondamment à l'eau. En cas d'irritation, consultez un médecin.

- 1 Assurez-vous que l'appareil est sous tension.
L'afficheur à cristaux liquides affiche :

Vérif cartouche

- 2 Ouvrez le couvercle du panneau de commande en le tirant vers vous (①), puis soulevez le capot supérieur vers l'arrière (②).
Les têtes d'impression se déplacent et s'arrêtent à la position de remplacement des cartouches d'encre.

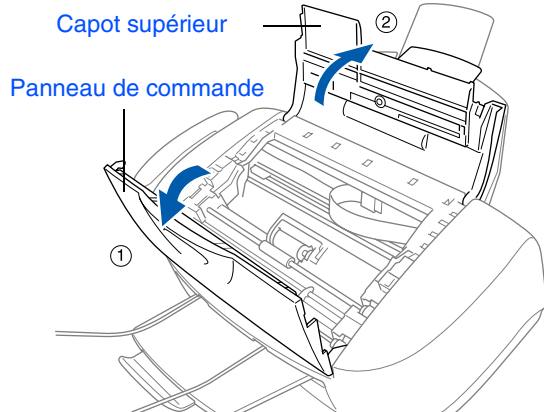

- 3 Pour ouvrir le couvercle de chacune des quatre cartouches d'encre couleur, poussez simplement dessus.

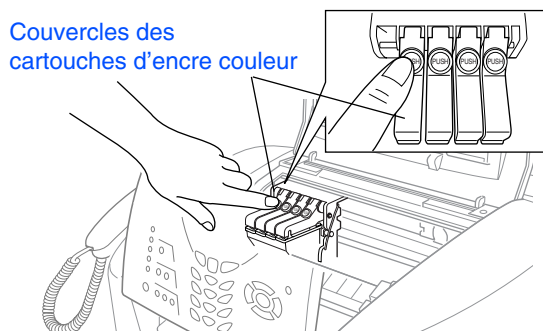

- 4 Retirez le couvercle de transport blanc en le tirant vers vous.

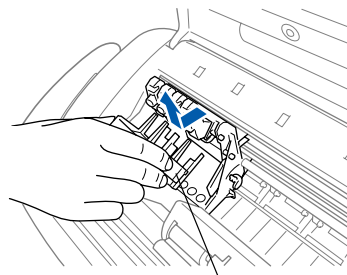

Couvercle de transport blanc



- Le dessous du couvercle de transport blanc est imbibé d'encre et peut vous tacher. Pensez à le nettoyer.
- Ne jetez pas le couvercle de transport blanc. Vous en aurez besoin pour protéger la cartouche d'encre lorsque vous devrez transporter l'appareil.

- 5 Retirez la cartouche d'encre noire.

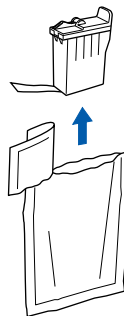

- 6 Retirez délicatement la bande d'étanchéité située sur le dessus de la cartouche. Afin d'éviter que l'encre ne coule et ne tache vos mains et vos vêtements, retirez la bande lentement et délicatement.



- Ne touchez pas l'orifice de sortie d'encre ni la bande d'étanchéité.

Suite...

Étape 1 Configuration de la machine

- 7 Insérez délicatement la cartouche d'encre noire dans son emplacement.

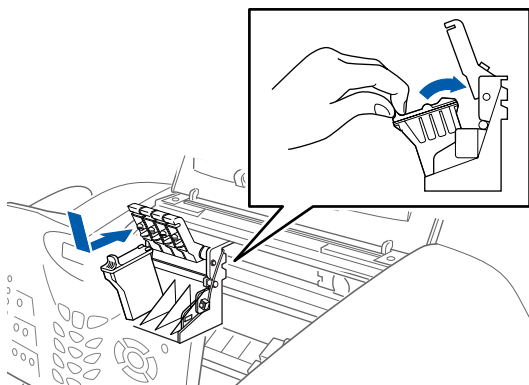

- 8 Appuyez sur le couvercle jusqu'à ce que vous entendiez un clic.

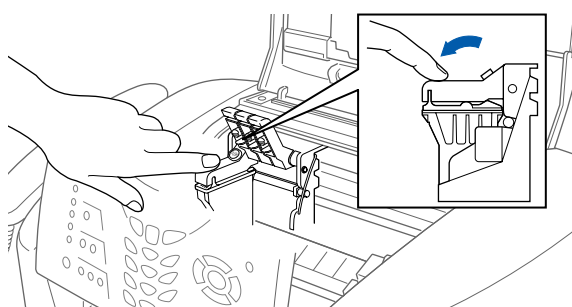

- 9 Répétez les étapes 5 à 8 pour installer chacune des cartouches d'encre couleur. Assurez-vous que la couleur correspond au couvercle de la cartouche d'encre couleur.

- 10 Refermez le capot supérieur et le couvercle du panneau de commande. La machine passera en mode de nettoyage des têtes d'impression pendant environ quatre minutes.

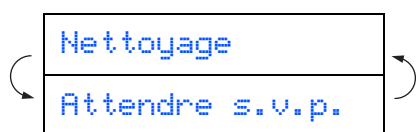

- **NE retirez PAS les cartouches d'encre si vous n'avez pas besoin de les remplacer. Sinon, vous risquez de réduire la quantité d'encre disponible. De plus, la machine ne pourra plus détecter la quantité d'encre restante.**
- **NE secouez PAS les cartouches d'encre. Si l'encre venait à éclabousser vos mains ou vos vêtements, lavez-vous ou vos vêtements immédiatement avec du savon ou du détergent.**
- **Brother vous recommande vivement de ne pas recharger les cartouches d'encre fournies avec votre machine. Nous vous conseillons également de ne remplacer les cartouches d'encre que par des cartouches de marque Brother. Si vous utilisez des cartouches rechargeables ou des encres non compatibles, vous risquez d'endommager votre machine et sa qualité d'impression pourra de ne plus être satisfaisante. Les dégâts et les problèmes d'ordre technique dus à l'utilisation d'une encre ou de cartouches d'encre provenant d'un autre fabricant ne sont pas couverts par la garantie. Afin de protéger votre investissement et de garantir une qualité d'impression égale, remplacez les cartouches d'encre épuisées uniquement par des cartouches d'encre de marque Brother.**



- *Si vous installez une cartouche d'encre au mauvais emplacement, corrigez l'erreur et nettoyez la tête d'impression plusieurs fois avant d'effectuer une impression. (Reportez-vous à la section « Nettoyage des têtes d'impression » dans le chapitre 12-10 du Guide de l'utilisateur.)*
- *Après avoir ouvert une cartouche d'encre, installez-la immédiatement dans la machine et utilisez-la dans les six mois qui suivent. Les cartouches d'encre non ouvertes doivent être utilisées avant leur date d'expiration indiquée sur l'emballage.*
- *Si le message ENCRE VIDE apparaît à l'afficheur CL après que vous avez installé les cartouches d'encre, vérifiez que vous les avez bien mises en place.*

Contrôle de la qualité de l'alignement et des blocs couleur

- 1 Une fois le cycle de nettoyage terminé, l'afficheur CL présente les messages suivants :

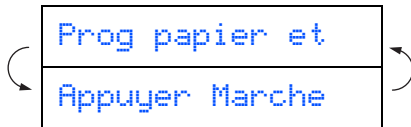

- 2 Assurez-vous que le bac contient du papier. Appuyez sur **Couleur Marche**.
- 3 La machine commence à imprimer la FEUILLE DE CONTRÔLE DE LA QUALITÉ D'IMPRESSION (seulement à l'occasion de l'installation initiale des cartouches).

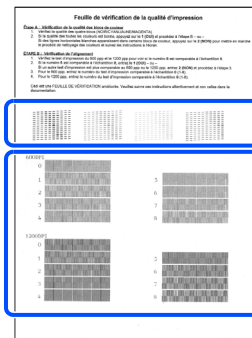

Vérification – **Étape A**

Vérification – **Étape B**

Étape A : Contrôle de la qualité des blocs couleur

- 1 L'afficheur CL présente les messages suivants :

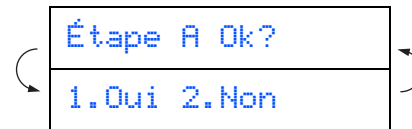

Vérifiez la qualité des quatre blocs de couleur en forme de lignes courtes imprimées sur la feuille.
(NOIR/CYAN/JAUNE/MAGENTA)

- 2 Si toutes les lignes sont bien visibles, appuyez sur **1** du clavier de composition pour passer à l'**ÉTAPE B : Contrôle de l'alignement**

---OU---

Si les lignes courtes ne sont pas complètes, appuyez sur **2** du clavier de composition et passez à l'étape **3**.

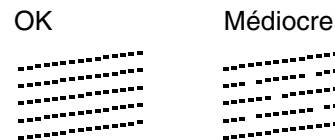

- 3 Un message sur l'afficheur CL vous demande si la qualité d'impression est satisfaisante pour chacune des couleurs. Appuyez sur **1** ou **2** du clavier de composition.

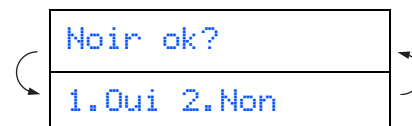

Après avoir choisi entre la touche **1** (OUI) ou la touche **2** (NON) pour chaque couleur, l'afficheur CL indique :

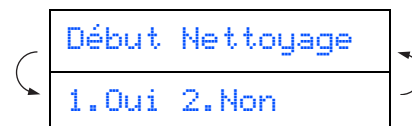

Appuyez sur **1** (OUI) pour que la machine lance le cycle de nettoyage des couleurs.

Une fois le nettoyage terminé, appuyez sur **Couleur Marche**. La machine imprime à nouveau la FEUILLE DE CONTRÔLE DE LA QUALITÉ D'IMPRESSION, après quoi elle revient à l'ÉTAPE A.

Étape 1 Configuration de la machine

Étape B : Contrôle de l'alignement

- 1 L'afficheur CL présente les messages suivants :

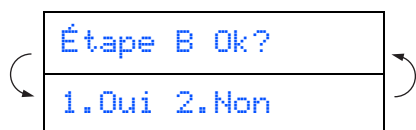

Examinez les essais d'impression à 600 PPP et à 1200 PPP pour vérifier si la qualité du bloc n° 5 se rapproche le plus possible de celle de l'échantillon type « OK » (n° 0). Appuyez sur **1** si la qualité du bloc n° 5 est satisfaisant.

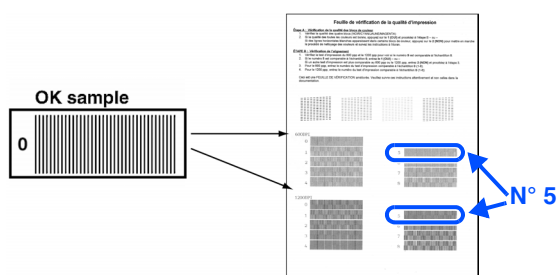

600 PPP

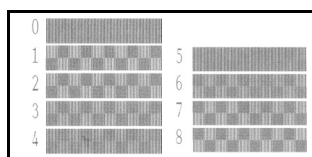

1200 PPP

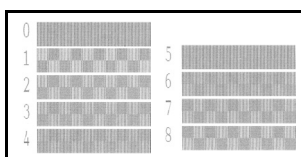

Si un autre essai donne un meilleur résultat pour les résolutions à 600 PPP ou à 1200 PPP, appuyez sur **2** pour sélectionner NON et passer à l'étape **2**.

- 2 Pour la résolution à 600 PPP, choisissez le numéro de l'essai d'impression (compris entre 1 et 8) le plus proche de l'échantillon type n° 0. Entrez ce numéro à l'aide du clavier de composition.



- 3 Pour la résolution à 1200 PPP, choisissez le numéro de l'essai d'impression (compris entre 1 et 8) le plus proche de l'échantillon type n° 0.



Le contrôle de la qualité est terminé.

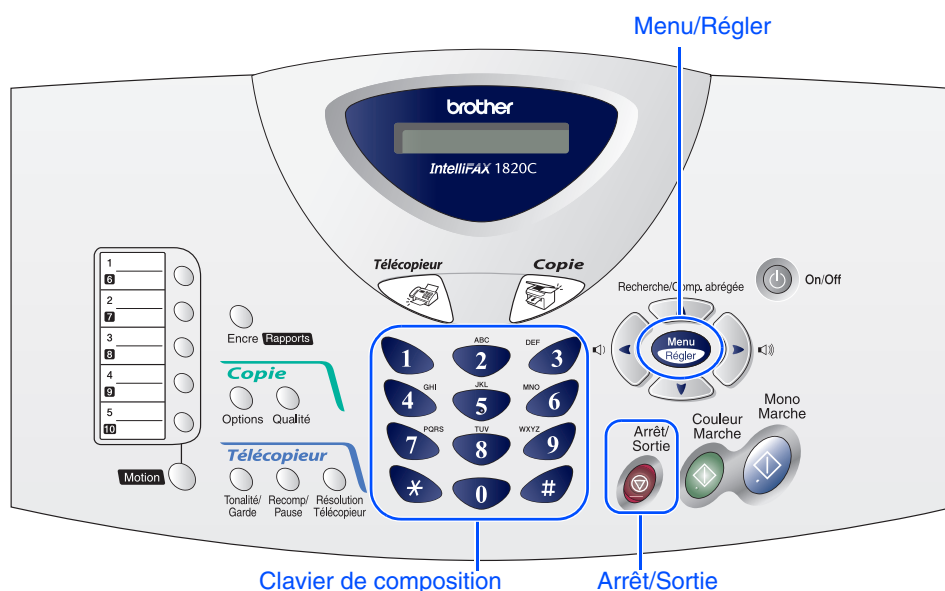

8 Définition de la date et de l'heure

La machine affiche la date et l'heure et les imprime sur toutes les télécopies sortantes.

- 1 Appuyez sur **Menu/Régler**.
- 2 Appuyez sur **0**.
- 3 Appuyez sur **2**.
- 4 Saisissez les deux derniers chiffres de l'année à l'aide du clavier, puis appuyez sur **Menu/Régler**.

Année: 2004

(p. ex., entrez **0, 4** pour l'année 2004.)

- 5 Saisissez les deux chiffres du mois à l'aide du clavier, puis appuyez sur **Menu/Régler**.

Mois: 03

(p. ex., entrez **0, 3** pour le mois de mars.)

- 6 Saisissez les deux chiffres du jour à l'aide du clavier numérique, puis appuyez sur **Menu/Régler**.

Jour: 01

(p. ex., entrez **0, 1**.)

- 7 Saisissez l'heure au format de 24 heures à l'aide du clavier, puis appuyez sur **Menu/Régler**.

Heure: 15:25

(p. ex., entrez **1, 5, 2, 5** pour indiquer 3 : 25 de l'après-midi)

- 8 Appuyez sur **Arrêt/Sortie**.



*Si vous souhaitez répéter la procédure à partir de l'étape 1, appuyez sur **Arrêt/Sortie**.*

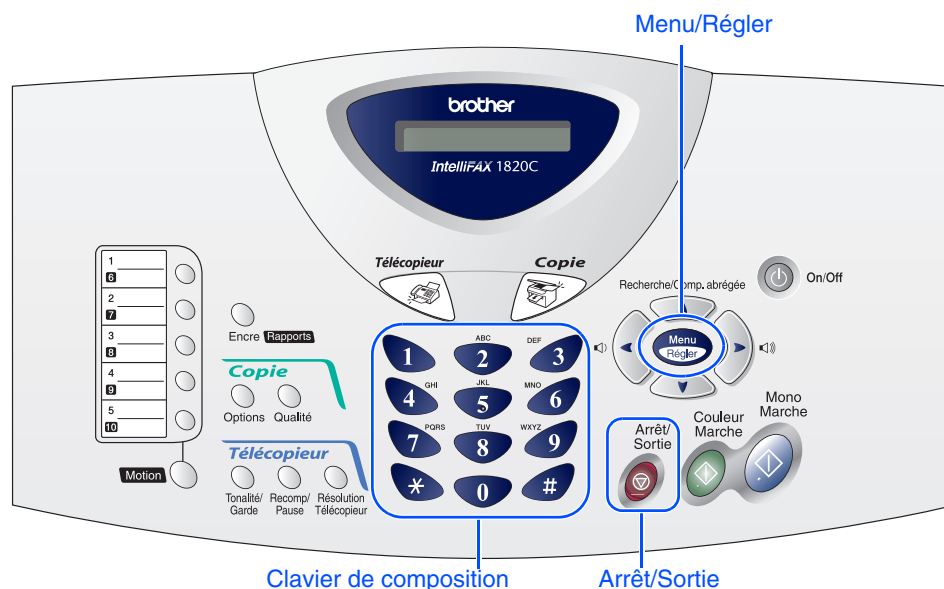

9 Configuration de l'identifiant du poste

Vous pouvez enregistrer vos nom et numéro de télécopieur pour les faire imprimer sur toutes les pages de vos télécopies.

- 1 Appuyez sur **Menu/Régler**.
- 2 Appuyez sur **0**.
- 3 Appuyez sur **3**.
- 4 Entrez votre numéro de télécopieur (20 chiffres max.) à l'aide du clavier. Ensuite, appuyez sur **Menu/Régler**.

Fax: _

- 5 Tapez votre nom (20 lettres max.) au moyen du clavier, puis appuyez sur **Menu/Régler**.

Nom: _



- Reportez-vous au tableau suivant pour la saisie de votre nom.
- Si vous voulez entrer un caractère qui se trouve sur la même touche que le caractère précédemment entré, appuyez sur  pour déplacer le curseur vers la droite.

Appuyez sur la touche	Une fois	Deux fois	Trois fois	Quatre fois
2	A	B	C	2
3	D	E	F	3
4	G	H	I	4
5	J	K	L	5
6	M	N	O	6
7	P	Q	R	7
8	T	U	V	8
9	W	X	Y	9



Pour plus de détails à ce sujet, reportez-vous à la section « Configuration de l'identifiant du poste » du chapitre 4 dans le Guide de l'utilisateur.

- 6 Appuyez sur **Arrêt/Sortie**.



Si vous souhaitez répéter la procédure à partir de l'étape 1, appuyez sur **Arrêt/Sortie**.

10 Sélection du mode de réception

Un téléphone externe ou un répondeur téléphonique externe est-il connecté à votre télécopieur ?

Oui

Non

Utilisez-vous la fonction de messagerie vocale de votre répondeur téléphonique externe ?

Fax seulement

Non

Le télécopieur traite automatiquement chaque appel comme une télécopie entrante.

Voulez-vous que le télécopieur ne réponde qu'aux télécopies entrantes ?

Oui

Fax/Tél

Le télécopieur contrôle la ligne et répond automatiquement à tous les appels. Si l'appel n'est pas une télécopie, le téléphone sonnera pour vous inviter à prendre l'appel.

Non

Manuel

L'utilisateur contrôle la ligne téléphonique et répond à tous les appels.

Oui

Tél ext/rép

Le répondeur téléphonique externe (RÉP) répond automatiquement à tous les appels. Les messages vocaux sont enregistrés sur le répondeur externe. Les télécopies sont imprimées.

Il existe quatre modes de réception possibles : Fax seulement, Fax/Tél, Manuel et Tél ext/rép.

- 1 Appuyez sur **Menu/Régler**.
- 2 Appuyez sur **0**.
- 3 Appuyez sur **1**.
- 4 Appuyez sur **▲** ou **▼** pour sélectionner le mode souhaité.
- 5 Appuyez sur **Menu/Régler**.
- 6 Appuyez sur **Arrêt/Sortie**.



Pour plus de détails, consultez la section « Paramètres du mode de réception » du chapitre 5 dans le Guide de l'utilisateur.

11 Sélection de la langue de préférence (Canada uniquement)

- 1 Appuyez sur **Menu/Régler**.
- 2 Appuyez sur **0**.
- 3 Appuyez sur **0**.
- 4 Sélectionnez votre langue de préférence (FRANÇAIS ou ANGLAIS) en utilisant **▲** ou **▼**, puis appuyez sur **Menu/Régler**.

Langue: anglais
- 5 Appuyez sur **Arrêt/Sortie**.

12

Transmission du formulaire d'enregistrement du produit et de la feuille d'essai (États-Unis seulement)

- 1 Remplissez le formulaire d'enregistrement du produit et la feuille d'essai.



- 2 Placez la feuille face imprimée dessous dans l'alimentateur automatique de documents.

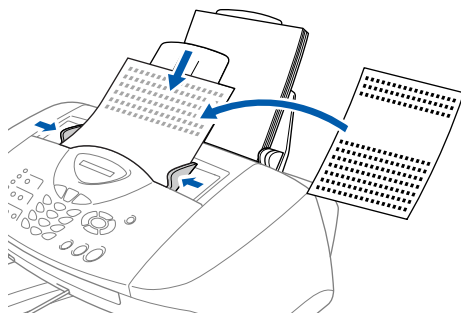

-  Assurez-vous que le voyant vert (Télécopieur) est bien allumé.

- 3 Entrez le numéro de télécopieur : 1-877-268-9575.

- 4 Appuyez sur la touche **Mono Marche**.

-  Vous recevrez une télécopie d'accusé de réception.

-  Vous pouvez, si vous le préférez, enregistrer votre produit par l'entremise d'Internet. Pour ce faire, visitez le site web suivant : www.registermybrother.com

13

Utilisation du télécopieur comme imprimante

Vous avez la possibilité de convertir le modèle FAX-1820C en imprimante, en imprimante réseau. Pour ce faire, il suffit d'accéder au Centre de solutions Brother et de télécharger le pilote Brother correspondant. Visitez-nous à :

<http://solutions.brother.com>



- Veuillez d'abord télécharger le pilote d'imprimante avant de raccorder la machine à votre ordinateur au moyen d'un câble USB.
- Assurez-vous d'utiliser le câble USB approprié. Si vous n'avez pas de câble USB, procurez-vous-en un d'une longueur maximale de 2 mètres (6 pi).

brother[®]