

RE
FU
AS
S
L
E
D
E
W
D
W
S
S
G

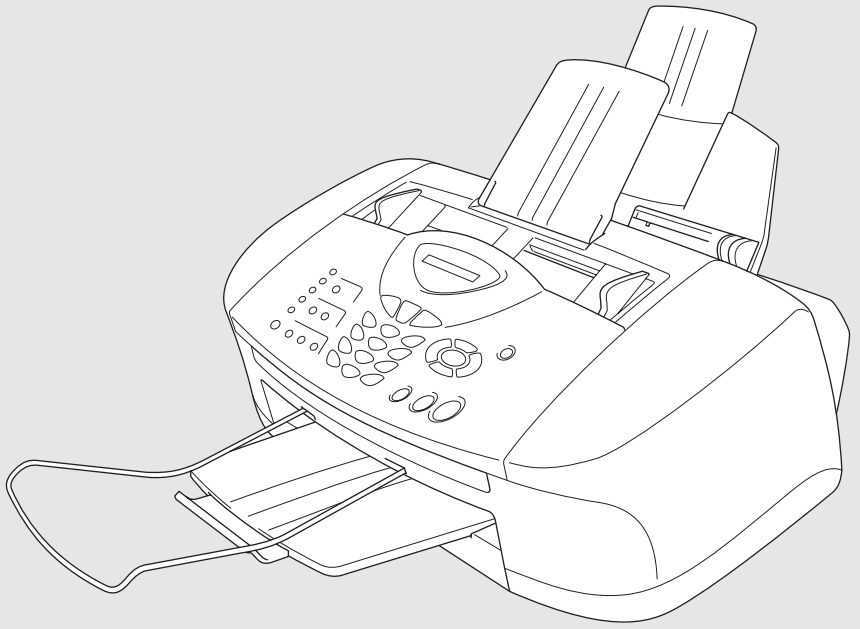

FAX-1820C MFC-3220C

brother®

Pour appeler le service clientèle

Veillez entrer les informations suivantes pour référence :

Numéro de modèle : FAX-1820C et MFC-3220C

Numéro de série :* _____

Date d'achat : _____

Lieu d'achat : _____

*** Le numéro de série se trouve à l'arrière de l'unité. Conservez votre *reçu d'achat* avec ce manuel comme preuve en cas de vol, d'incendie ou pour l'application de la garantie.**

Enregistrez votre garantie en ligne à

www.registermybrother.com

Si vous enregistrez votre produit auprès de la Corporation Internationale Brother, vous serez inscrit comme propriétaire d'origine. L'inscription vous procure les avantages suivants :

- elle tient lieu de pièce justificative de la date d'achat du produit dans l'éventualité où vous perdriez votre reçu d'achat ;
- elle tient lieu de pièce justificative si vous déposez une réclamation d'assurance en cas de perte de produit couverte par votre assurance ;
- elle nous servira de fiche de rappel, nous permettant de vous informer des promotions et des mises à jour pour votre produit.

Pour votre commodité, nous vous offrons un service d'inscription de votre nouveau produit en ligne à www.registermybrother.com

Cet appareil est un modèle bilingue ; vous pouvez donc le faire fonctionner en français ou en anglais. L'anglais est réglé en usine. Pour le faire fonctionner en français, procédez comme suit :

- 1) Veuillez coller les étiquettes incluses dans la boîte sur les noms correspondants du panneau de contrôle.

FAX-1820C

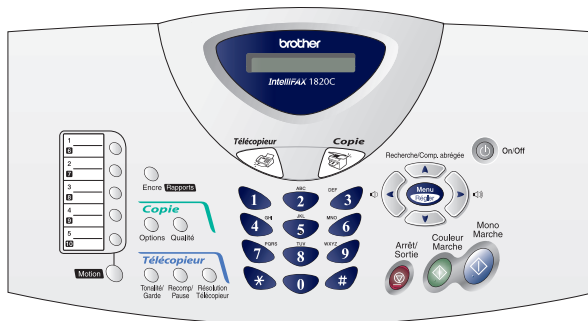

MFC-3220C



- 2) Les messages de l'écran ACL peuvent apparaître en français. Pour changer de langue :

1 Appuyez sur **Menu/Régler, 0, 0**.
L'écran affiche

Language : French

2 Appuyez sur  ou  pour sélectionner French.

3 Appuyez sur **Menu/Régler**.

Numéros de Brother

IMPORTANT

Pour obtenir une aide technique, veuillez appeler le service à la clientèle dans le pays où vous avez acheté votre machine. Tous les appels doivent être effectués **dans** ce pays.

Foire aux questions (FAQ)

Le Centre de solutions Brother (Brother Solutions Center) est votre guichet unique pour tous vos besoins concernant le télécopieur et le centre multifonctions. Vous pouvez télécharger les logiciels et les utilitaires les plus récents, consulter la foire aux questions (FAQ), les conseils de dépannage et la section « Solutions » pour apprendre à tirer le meilleur parti de votre produit Brother.

<http://solutions.brother.com>



Vous pouvez également télécharger les mises à niveau des pilotes Brother dont vous avez besoin.

Babillard Brother

Le numéro de babillard de Brother est

Depuis le Canada : 1-514-685-2040

Service clientèle

Depuis le Canada : 1-877-BROTHER (vocal)
1-514-685-4898 (télécopie)

Depuis Montréal : 1-514-685-6464 (vocal)

Commande d'accessoires et de consommables

Pour obtenir les meilleurs résultats possible, n'utilisez que des accessoires de marque Brother en vente chez la plupart des revendeurs agréés. Si vous ne trouvez pas l'accessoire recherché, nous vous invitons à le commander directement chez Brother si vous disposez d'une carte de crédit Visa, MasterCard, Discover ou American Express. (Les résidents des États-Unis peuvent visiter notre site Web pour consulter la gamme complète des accessoires et consommables de marque Brother.)

Au Canada : 1-877-BROTHER (vocal)

Description	Article
Cartouche d'encre <noire>	LC31BK (capacité d'impression jusqu'à 500 pages)
Cartouche d'encre <cyan>(bleu)	LC31C (capacité d'impression jusqu'à 400 pages)
Cartouche d'encre <magenta>(rouge)	LC31M (capacité d'impression jusqu'à 400 pages)
Cartouche d'encre <jaune>	LC31Y (capacité d'impression jusqu'à 400 pages)
Cordon téléphonique	LG3077001
Combiné du téléphone	LE0446011 (FAX-1820C uniquement)
Cordon en spirale du combiné	LE6681001 (FAX-1820C uniquement)
Alimentateur automatique de documents	LE6396002 (pour le modèle FAX-1820C) LE6396003 (pour le modèle MFC-3220C)
Bac de sortie de l'alimentateur automatique de documents	LE3305001
Bac de sortie	LE9840002 (pour le modèle FAX-1820C) LE9840001 (pour le modèle MFC-3220C)
Parasurtenseur protégeant les lignes téléphoniques en courant alternatif contre les surtensions (2 prises)	QPD120
Parasurtenseur protégeant les lignes téléphoniques en courant alternatif contre les surtensions (8 prises)	FX120
Guide de l'utilisateur	LE9859001 (anglais pour les États-Unis et le Canada anglais) LF4002001 (français pour le Canada français)

Avis d'exonération de garanties (États-Unis et Canada)

LE OU LES BAILLEURS DE LICENCES DE BROTHER NI LEURS DIRECTEURS, REPRÉSENTANTS, EMPLOYÉS OU AGENTS (COLLECTIVEMENT DÉSIGNÉS « BAILLEURS DE LICENCES DE BROTHER ») N'ASSURENT AUCUNE GARANTIE, EXPRESSE OU TACITE, Y COMPRIS, MAIS NON DE FAÇON LIMITATIVE, LES GARANTIES TACITES DE QUALITÉ MARCHANDE ET D'APTITUDE À UN USAGE DONNÉ, À L'ÉGARD DU LOGICIEL. LE OU LES BAILLEURS DE LICENCES DE BROTHER N'ASSURENT AUCUNE GARANTIE NI NE FONT AUCUNE DÉCLARATION À L'ÉGARD DE L'UTILISATION OU DES RÉSULTATS DÉCOULANT DE L'UTILISATION DU LOGICIEL POUR CE QUI EST DE L'EXACTITUDE, DE LA FIABILITÉ, DE LA MISE À NIVEAU OU AUTRE DE CE DERNIER. TOUT RISQUE LIÉ AUX RÉSULTATS ET AUX PERFORMANCES DU LOGICIEL EST INTÉGRALEMENT ASSUMÉ PAR VOUS. L'EXCLUSION DES GARANTIES TACITES N'EST PAS AUTORISÉE DANS CERTAINS TERRITOIRES, ÉTATS OU DANS CERTAINES PROVINCES. L'EXCLUSION CI-DESSUS PEUT NE PAS S'APPLIQUER À VOTRE CAS.

EN AUCUN CAS, LE OU LES BAILLEURS DE LICENCES DE BROTHER NE SAURAIENT ÊTRE TENUS RESPONSABLES DES DOMMAGES ACCESSOIRES, ACCIDENTELS OU INDIRECTS (Y COMPRIS LES DOMMAGES-INTÉRÊTS POUR LA PERTE DE BÉNÉFICES, L'INTERRUPTION DES AFFAIRES, LA PERTE D'INFORMATIONS COMMERCIALES OU AUTRE) DÉCOULANT DE L'UTILISATION OU DE L'IMPOSSIBILITÉ D'UTILISATION DE CE LOGICIEL MÊME SI LES BAILLEURS DE LICENCES DE BROTHER ONT ÉTÉ AVISÉS DE LA POSSIBILITÉ DE CES DOMMAGES. CERTAINS TERRITOIRES, ÉTATS OU CERTAINES PROVINCES N'AUTORISANT PAS L'EXCLUSION OU LA LIMITATION DES RESPONSABILITÉS POUR LES DOMMAGES ACCESSOIRES OU ACCIDENTELS, LES LIMITATIONS CI-DESSUS PEUVENT NE PAS S'APPLIQUER À VOTRE CAS. DANS TOUS LES CAS, LA RESPONSABILITÉ DES BAILLEURS DE LICENCES DE BROTHER ENVERS VOUS À L'ÉGARD DES DOMMAGES RÉELS, QUELLE QU'EN SOIT L'ORIGINE, QU'IL S'AGISSE D'UNE INEXÉCUTION DE CONTRAT, D'UNE ACTION DÉLICTEUELLE (Y COMPRIS LA NÉGLIGENCE), DE LA RESPONSABILITÉ DU FAIT DU PRODUIT OU AUTRE, SE LIMITE À 50 \$.

Avis de rédaction et de publication

Le présent guide décrivant le produit et ses fonctionnalités les plus récentes a été rédigé et publié sous la supervision de Brother Industries Ltd.

Le contenu du guide et les caractéristiques du produit peuvent faire l'objet de modification sans préavis.

La société Brother se réserve le droit d'apporter des modifications sans préavis aux caractéristiques et aux informations contenues dans les présentes. Elle ne saurait être tenue responsable de quelque dommage que ce soit (y compris des dommages consécutifs) résultant de la confiance accordée aux informations présentées, y compris, mais sans limitation, aux erreurs typographiques ou autre par rapport à la publication.

CENTRE MULTIFONCTIONS/TÉLÉCOPIEUR DE BROTHER GARANTIE LIMITÉE (Canada seulement)

En vertu de la présente garantie limitée d'un (1) an, à compter de la date d'achat, visant la main-d'œuvre et les pièces détachées, La Corporation Internationale Brother (Canada) Ltée (ci-après désignée "Brother") ou ses centres d'entretien agréés s'engagent à réparer cette machine MFC/télécopieur gratuitement en cas de vices de fabrication ou de main-d'œuvre. La présente garantie limitée ne s'étend pas à ce qui suit : le nettoyage ; les consommables (y compris mais non de façon limitative les cartouches d'impression, les têtes d'impression, la poudre imprimante et le tambour) ; les dommages découlant d'un accident, d'une négligence, d'une mauvaise utilisation, d'une installation ou d'une utilisation incorrectes ; les dommages résultant de la réparation, de l'entretien, des modifications ou des manipulations effectuées par une personne autre qu'un représentant agréé de Brother, ou encore résultant d'une utilisation de consommables ou de fournitures d'une marque autre que celle de Brother. L'utilisation du MFC/télécopieur en dépassement des spécifications ou sans l'étiquette du numéro de série ou de la plaque signalétique est considérée comme une utilisation à mauvais escient, et toutes les réparations qui en résultent s'effectuent à la charge de l'acheteur/utilisateur final. Pour bénéficier du service de garantie, l'acheteur/utilisateur final doit livrer ou expédier port payé le MFC/télécopieur à un centre d'entretien agréé "Brother", accompagné d'une pièce justificative de l'achat sous la forme du reçu de caisse.

Produits laser : Le fait de ne pas retirer la cartouche d'encre (ainsi que le tambour dans le cas de certains modèles) avant le transport du MFC/télécopieur aura pour effet de gravement endommager ce dernier et entraînera l'ANNULATION de la garantie. (Reportez-vous au guide d'utilisation pour les instructions d'emballage.)

Produits à jet d'encre : Ne retirez pas les cartouches d'encre avant ou durant le transport du produit. Les dégâts que subiront les têtes d'impression en raison du retrait des cartouches d'encre avant l'emballage du produit entraîneront l'ANNULATION de la garantie. (Reportez-vous au guide d'utilisation pour les instructions d'emballage.)

BROTHER EXCLUT TOUTE AUTRE GARANTIE EXPRESSE OU IMPLICITE, Y COMPRIS MAIS NON DE FAÇON LIMITATIVE, TOUTE GARANTIE CONCERNANT LA QUALITÉ MARCHANDE ET L'ADEQUATION À UNE UTILISATION PARTICULIÈRE, À L'EXCEPTION DES GARANTIES IMPLICITES INSTAURÉES PAR LA LOI ET DONC IRREVOCABLES.

Aucune information ou déclaration, aucun avis, que ce soit sous forme orale ou écrite, fournis par Brother, ses centres d'entretien agréés, distributeurs, revendeurs, agents ou employés ne saurait tenir lieu d'une autre garantie ou modifier la présente garantie. La présente garantie énonce l'ensemble des obligations de Brother et votre unique recours à l'encontre de Brother dans l'éventualité où le MFC/télécopieur ne fonctionnerait pas correctement.

Ni Brother, ni quiconque impliqué dans la conception, la production ou la livraison du MFC/télécopieur ne sauraient être tenus responsables des dommages indirects, accidentels, particuliers, consécutifs, exemplaires, ni des dommages-intérêts punitifs, y compris la perte de profits en raison de l'utilisation ou de l'impossibilité d'utiliser le produit, même si l'acheteur/utilisateur final a signalé la possibilité de tels dommages aux parties ci-haut mentionnées. Certaines provinces n'autorisant pas cette restriction de responsabilité, elle peut ne pas s'appliquer à votre cas.

La présente garantie limitée vous donne des droits spécifiques. Il se peut que vous bénéficiiez d'autres droits susceptibles de varier d'une province à l'autre.

Le service de garantie est disponible dans tous les centres d'entretien agréés de Brother au Canada. Pour bénéficier du support technique ou connaître le nom et l'adresse du centre d'entretien agréé le plus proche, composez le 1-877-BROTHER. A Montréal, composez le (514) 685-6464.

Support Internet : support@brother.ca ou consultez le site Web : www.brother.com

La Corporation Internationale Brother (Canada) Ltée
1, rue Hôtel-de-Ville
Dollard-des-Ormeaux (QC) H9B 3H6







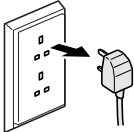

At your side.
brother®

Consignes de sécurité

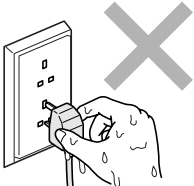
Utilisation sécuritaire de la machine

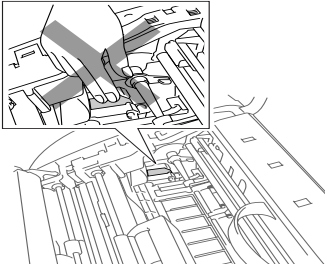
Nous vous recommandons de lire attentivement les consignes de sécurité et de vous y reporter avant l'entretien de votre machine.

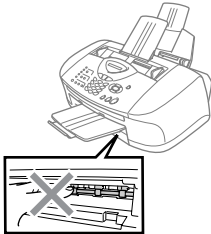
AVERTISSEMENT

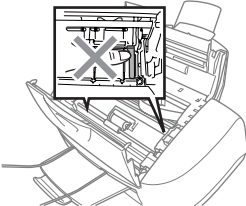
	<p>La machine renferme des électrodes soumises à la haute tension. Avant de procéder au nettoyage de la machine ou à l'élimination de bourrages de papier, assurez-vous que le cordon d'alimentation est débranché de la prise murale.</p> 		<p>Ne manipulez jamais la fiche avec des mains mouillées. Cela pourrait vous exposer à des décharges électriques.</p> 
	<p>Après avoir mise la machine en service, la zone indiquée dans l'illustration devient extrêmement CHAUDE ! Afin de prévenir les blessures, veillez à ne pas toucher cette zone de vos doigts.</p>		
	<p>Afin d'écarter tout risque de blessure, faites attention à ne pas toucher la zone grise illustrée dans le pictogramme.</p> 		<p>Afin d'écarter tout risque de blessure, faites attention à ne pas toucher le rebord de la pièce métallique illustrée dans le pictogramme.</p> 

- Faites attention lors de l'installation ou de la modification des lignes téléphoniques. Ne touchez jamais une borne ni un fil téléphonique non isolés, à moins que le cordon téléphonique n'ait été débranché de la prise murale. Ne posez jamais des fils téléphoniques pendant un orage ni une prise murale dans un endroit humide.
- Installez ce produit près d'une prise électrique en courant alternatif facile d'accès. En cas d'urgence, il faut que vous puissiez y accéder rapidement pour retirer le cordon d'alimentation et couper complètement le courant.
- Pour limiter les risques d'électrocution ou d'incendie, veillez à utiliser uniquement un cordon de ligne téléphonique de calibre 26 (AWG) ou supérieur.

 **Attention**

- La foudre et les surtensions risquent d'endommager ce produit ! Nous vous conseillons d'utiliser un dispositif de protection contre les surtensions de qualité pour le cordon d'alimentation CA et le cordon téléphonique. Sinon, débranchez les cordons pendant les orages.

CONSIGNES DE SÉCURITÉ IMPORTANTES

Lors de l'utilisation du matériel téléphonique, assurez-vous de suivre les consignes de sécurité essentielles afin de réduire les risques d'incendie, de décharges électriques et de blessures corporelles. Évitez d'utiliser un téléphone notamment dans les circonstances suivantes :

1. Près de l'eau (baignoire, bassin à lessive, évier de cuisine, bac à laver, sous-sol humide ou piscine).
2. Pendant un orage. S'il vous faut utiliser un téléphone, assurez-vous qu'il s'agit d'un téléphone sans fil. Sinon, vous vous exposez au risque d'électrocution par la foudre.
3. Près d'une fuite de gaz pour signaler la fuite aux autorités.
4. Avec un cordon d'alimentation ou de piles non recommandés. Prenez soin d'utiliser uniquement le type de cordon et le type de piles indiqués dans ce guide. Ne jetez jamais de piles dans le feu, car elles pourraient exploser. Vérifiez les codes d'électricité en vigueur dans votre localité pour connaître les directives d'élimination des piles usées.

VEUILLEZ CONSERVER CES CONSIGNES DE SÉCURITÉ DANS UN LIEU SÛR POUR CONSULTATION ULTÉRIEURE.

Choix de l'emplacement de votre machine

Placez votre machine sur une surface plane et stable, comme, par exemple, un bureau, à l'abri de chocs et de vibrations. Placez-la près d'une prise téléphonique et d'une prise d'alimentation standard CA avec mise à la terre. Choisissez un endroit où la température ambiante est comprise entre 10 °C et 35 °C (50 °F et 95 °F).

! Attention

- Évitez de placer la machine dans un endroit de passage fréquent.
- Éloignez la machine des appareils de chauffage, des climatiseurs, de l'eau, des produits chimiques et des réfrigérateurs.
- N'exposez pas la machine à la lumière directe du soleil, à la chaleur intense, à l'humidité ou à la poussière.
- Ne branchez jamais la machine sur une prise électrique commandée par un interrupteur mural ou un minuteur automatique.
- Une coupure du courant risque d'effacer toutes les données enregistrées dans la mémoire de la machine.
- Ne branchez jamais la machine sur une prise électrique reliée au même circuit que les prises électriques d'appareils de forte puissance ou d'autres équipements susceptibles de perturber l'alimentation.
- Évitez les sources d'interférence, comme les haut-parleurs ou les socles de téléphones sans fil.



Guide de référence rapide



Envoi de télécopies

Transmission automatique

- 1 Si le témoin vert n'est pas allumé, appuyez sur  (**Télécoeur**).
- 2 Mettez votre document en place. (Voir *Chargement de documents* à la page 2-1.)
- 3 Entrez le numéro de télécopieur à l'aide d'un numéro à composition immédiate (monotouche), d'un numéro à composition abrégée ou encore manuellement à l'aide du clavier.
- 4 Appuyez sur **Mono Marche** ou **Couleur Marche**.

Réception de télécopies

Sélection du mode de réception

- 1 Appuyez sur **Menu/Régler**, **0**, **1**.
- 2 Appuyez sur  ou  afin de sélectionner Fax seulement, Manuel, Fax/Tél ou Tél ext/rép, puis appuyez sur **Menu/Régler**.

Enregistrement de numéros

Enregistrement des numéros à composition immédiate (monotouche)

- 1 Appuyez sur **Menu/Régler**, **2**, **3**, **1**.
- 2 Appuyez sur la touche à composition immédiate où vous souhaitez enregistrer un numéro à monotouche.
- 3 Entrez un numéro (max. 20 chiffres), puis appuyez sur **Menu/Régler**.
- 4 Entrez un nom (facultatif, max. 15 caractères), puis appuyez sur **Menu/Régler**.
- 5 Appuyez sur **Arrêt/Sortie**.

Enregistrement des numéros abrégés



- 1 Appuyez sur **Menu/Régler**, **2**, **3**, **2**.
- 2 À l'aide du clavier, entrez un numéro abrégé à deux chiffres, puis appuyez sur **Menu/Régler**.
- 3 Entrez un numéro (max. 20 chiffres), puis appuyez sur **Menu/Régler**.
- 4 Entrez un nom (facultatif, max. 15 caractères), puis appuyez sur **Menu/Régler**.
- 5 Appuyez sur **Arrêt/Sortie**.

Composition des numéros de télécopieur

Composition immédiate (monotouche) et composition abrégée

- 1 Si le témoin vert n'est pas allumé, appuyez sur  (**Télécopieur**).
- 2 Mettez votre document en place. (Voir *Chargement de documents* à la page 2-1.)
- 3 Pour la composition immédiate, appuyez sur la monotouche assignée au correspondant que vous souhaitez joindre.
—OU—
Appuyez sur **Recherche/Comp. abrégée**. Ensuite, appuyez sur # et composez le numéro abrégé à deux chiffres.
- 4 Appuyez sur **Mono Marche** ou **Couleur Marche**.

Utilisation de la fonction Recherche





- 1 Si le témoin vert n'est pas allumé, appuyez sur  (**Télécopieur**).
- 2 Appuyez sur **Recherche/Comp. abrégée**, puis entrez la première lettre du nom recherché.
- 3 Appuyez sur  ou  pour interroger la mémoire.
- 4 Appuyez sur **Mono Marche** ou **Couleur Marche**.

Fonctions de photocopies

Production d'une photocopie simple

- 1 Appuyez  (**Copie**) pour allumer le témoin vert.
- 2 Mettez votre document en place. (Voir *Chargement de documents* à la page 2-1.)
- 3 Appuyez sur **Mono Marche** ou **Couleur Marche**.

Tri des photocopies multiples (à l'aide de l'alimentateur automatique de documents)

- 1 Appuyez  (**Copie**) pour allumer le témoin vert.
- 2 Introduisez le document dans l'alimentateur automatique de documents
- 3 À l'aide du clavier de composition, entrez le nombre de copies voulu (jusqu'à 99).
- 4 Appuyez sur **Options**.
- 5 Appuyez sur  ou  sélectionnez **Emp/Trier**, puis appuyez sur **Menu/Régler**.
- 6 Appuyez sur  ou  sélectionnez **Trier**, puis appuyez sur **Menu/Régler**.
- 7 Appuyez sur **Mono Marche** ou **Couleur Marche**.

Site Web international de Brother :

<http://www.brother.com>

Foire aux questions (FAQ) et

assistance technique :

<http://solutions.brother.com>

Accessoires et consommables de

marque Brother :

Au Canada : 1-877-BROTHER (vocal)

<http://www.brothermall.com>

Comment accéder au Guide de l'utilisateur (MFC-3220C uniquement)

Ce Guide de l'utilisateur présente de façon sommaire les fonctionnalités de la machine, comme l'utilisation de l'imprimante, du numériseur et du télécopieur PC. Une fois que vous êtes prêt à apprendre en détail le fonctionnement de ces composants, nous vous suggérons de lire attentivement le Guide de l'utilisateur du logiciel fourni sur le CD-ROM.

Pour afficher la documentation sur un PC tournant sous Windows® : (MFC-3220C uniquement)

- 1 Mettez votre PC sous tension. Insérez le CD-ROM destiné à Windows® dans le lecteur de CD-ROM.
- 2 Si l'écran de sélection des langues apparaît, cliquez sur la langue de votre préférence.
- 3 Si l'écran du nom du modèle apparaît, cliquez sur votre nom de modèle. Si l'écran des langues apparaît, cliquez sur la langue de votre préférence. Le menu principal du CD-ROM apparaît alors.



- 4 Cliquez sur **Documentation**.
 - 5 Cliquez sur la documentation que vous souhaitez lire.
-  Si cette fenêtre n'apparaît pas, utilisez l'Explorateur Windows® pour exécuter le programme setup.exe à partir du répertoire racine du CD-ROM fourni par Brother.

Pour afficher la documentation sur un ordinateur Macintosh® : (MFC-3220C uniquement)

- 1 Mettez votre Macintosh sous tension. Insérez le CD-ROM destiné au Macintosh® dans le lecteur de CD-ROM. La fenêtre suivante s'affiche.



- 2 Cliquez deux fois sur l'icône **Documentation**.
- 3 L'écran de sélection des langues apparaît. Cliquez deux fois sur la langue de votre préférence.
- 4 Cliquez deux fois sur l'icône pour obtenir la documentation que vous souhaitez lire.

Comment accéder à l'assistance technique offerte par Brother (Windows® MFC-3220C uniquement)

Cette option vous permet de trouver toutes les ressources nécessaires, comme le soutien technique en ligne (le Centre de solutions Brother), le Service à la clientèle et les Centres d'entretien agréés.

- Cliquez sur l'option **Soutien Brother** du menu principal. La fenêtre suivante s'affiche alors :



- Pour accéder à notre site Web (www.brother.com), cliquez sur **Page d'accueil Brother**.
- Pour consulter tous les numéros de téléphone de Brother, y compris les numéros du Service à la clientèle pour les États-Unis et le Canada, cliquez sur **Information sur le soutien**.
- Pour accéder aux toutes dernières nouvelles et obtenir une assistance pour les produits (<http://solutions.brother.com>), cliquez sur **Brother Solutions Center**.
- Pour revenir à la page principale, cliquez sur **Précédent**— **OU** — Si vous avez terminé, cliquez sur **Quitter**.

Table des matières

1

Introduction	1-1
Comment se servir du Guide de l'utilisateur	1-1
Recherche d'informations.....	1-1
Symboles utilisés dans ce guide	1-1
Feuille d'essai du télécopieur et enregistrement du produit (États-Unis seulement)	1-2
Enregistrement en ligne (États-Unis et Canada)	1-2
Description du panneau de commande.....	1-3
Activation et désactivation de la machine.....	1-6
Désactivation de la machine	1-6
Activation de la machine	1-6
À propos du télécopieur.....	1-7
Services personnalisés.....	1-7
Votre ligne téléphonique est-elle dotée d'une messagerie vocale ?	1-7
Pourquoi y aurait-il un problème ?	1-7
Comment éviter ce type de problème ?	1-7
Tonalités et mise en communication	1-8
Mode de correction d'erreurs (MCE)	1-9
Branchement de la machine.....	1-9
Branchement d'un téléphone externe.....	1-9
Branchement d'un répondeur téléphonique externe (RÉP).....	1-10
Séquence des opérations.....	1-10
Branchement	1-11
Enregistrement du message d'accueil sur un répondeur externe	1-12
Considérations à propos des lignes téléphoniques spéciales	1-13
Lignes téléphoniques de substitution	1-13
Système téléphonique à deux lignes.....	1-13
Transformation d'une prise téléphonique murale .	1-14
Installation de la machine, d'un téléphone à deux lignes et d'un répondeur téléphonique à deux lignes	1-15
Connexions multilignes (PBX).....	1-16
Installation de la machine sur un PBX.....	1-16
Services téléphoniques personnalisés	1-16

2

Chargement de documents et de papier	2-1
Chargement de documents	2-1

Utilisation de l'alimentateur automatique de documents	2-1
Environnement de fonctionnement recommandé ...	2-1
À propos du papier	2-3
Utilisation et manipulation de papiers spéciaux	2-3
Papier recommandé.....	2-3
Capacité du bac à papier	2-4
Caractéristiques du papier destiné au bac.....	2-4
Capacité du bac de sortie	2-5
Zone imprimable	2-6
Comment charger le papier et les enveloppes	2-7
Pour charger le papier ou d'autres supports d'impression.....	2-7
Pour charger le papier glacé.....	2-8
Pour charger les enveloppes	2-8

3

Programmation à l'aide de l'afficheur	3-1
Programmation conviviale	3-1
Tableau des menus	3-1
Mise en mémoire	3-1
Touches de navigation	3-2

4

Démarrage	4-1
Paramétrage initial	4-1
Réglage de la date et de l'heure	4-1
Configuration de l'identifiant du poste	4-2
Saisie de texte	4-3
Insertion d'espaces	4-3
Corrections.....	4-3
Répétition des caractères alphabétiques.....	4-3
Symboles et caractères spéciaux	4-4
Paramétrage du mode de numérotation : composition par tonalité et composition par impulsions.....	4-4
Programmation générale.....	4-5
Réglage du minuteur (MFC-3220C uniquement)	4-5
Programmation générale.....	4-5
Réglage du minuteur (FAX-1820C uniquement).....	4-5
Réglage du type de papier.....	4-6
Réglage de la taille ou du format du papier	4-6
Réglage du volume de la sonnerie	4-7
Réglage de l'avertisseur sonore	4-7
Réglage du volume du haut-parleur.....	4-8
Réglage du volume du combiné (FAX-1820C uniquement).....	4-8

Sélection du volume du combiné (Amplification du volume) (FAX-1820C uniquement)	4-9
Réglage de la fonction Amplification du volume (FAX-1820C uniquement)	4-10
Activation du mode Heure avancée automatique.....	4-10
Réglage On/Off.....	4-11

5

Paramètres du mode de réception	5-1
Opérations de base	5-1
Sélection du mode de réception	5-1
Pour sélectionner ou modifier le mode de réception.....	5-2
Réglage de la sonnerie différée	5-2
Réglage de la durée de sonnerie (Mode Fax/Tél uniquement)	5-3
Mode Réception facile (MFC-3220C uniquement)	5-4
Mode Réception facile (FAX-1820C uniquement).....	5-5
Impression en réduction d'une télécopie entrante (Réduction automatique)	5-6
Réception d'une télécopie à la fin d'une conversation téléphonique (FAX-1820C uniquement).....	5-6
Impression de télécopies depuis la mémoire	5-6
Options de réception avancées	5-7
Opérations depuis un téléphone supplémentaire	5-7
Mode Fax/Tél uniquement.....	5-7
Utilisation d'un téléphone sans fil externe	5-8
Modification des codes d'accès à distance	5-8
Invitation à émettre ou à recevoir	5-9
Configuration de l'invitation à émettre	5-9
Configuration de l'invitation à émettre séquentielle	5-9
Services téléphoniques	5-10
Sonnerie spéciale	5-10
Quels sont les avantages d'une « sonnerie spéciale » ?	5-10
Quels sont les avantages de la fonction « sonnerie spéciale » offerte par Brother ?	5-10
Utilisez-vous le service de messagerie vocale ? ..	5-11
Avant de choisir le type de sonnerie à enregistrer	5-11
Enregistrement du type de sonnerie spéciale	5-12
Pour désactiver la sonnerie spéciale.....	5-13
Identification du correspondant	5-14

Consultation de la liste d'identification des correspondants.....	5-14
Impression de la liste d'identification des correspondants.....	5-15
Appels en attente/ Identification du correspondant (FAX-1820C uniquement).....	5-15

6

Paramètres du mode d'envoi	6-1
Comment envoyer une télécopie	6-1
Activer le mode Télécopieur	6-1
Comment composer un numéro	6-1
Composition manuelle	6-1
Composition immédiate (monotouche)	6-2
Composition abrégée.....	6-2
Recherche	6-3
Message de mémoire saturée	6-3
Transmission automatique (MFC-3220C uniquement).....	6-4
La transmission automatique est la méthode la plus facile d'envoyer des télécopies.	6-4
Transmission automatiquement (FAX-1820C uniquement).....	6-4
La transmission automatique est la méthode la plus facile d'envoyer des télécopies.....	6-4
Transmission manuelle (MFC-3220C uniquement)	6-5
Transmission manuelle (FAX-1820C uniquement).....	6-5
Envoi d'une télécopie à la fin d'une conversation téléphonique (FAX-1820C uniquement)	6-6
Opérations d'envoi de base	6-7
Envoi de télécopies – Paramètres multiples.....	6-7
Contraste	6-7
Résolution télécopieur	6-8
Recomposition manuelle ou automatique du numéro de télécopieur	6-9
Transmission de télécopies couleur	6-9
Double accès (Mode non disponible pour les télécopies couleur)	6-10
Transmission en temps réel.....	6-10
Vérification des tâches programmées en mémoire ..	6-11
Annulation d'une tâche lors de la numérisation d'un document, la composition d'un numéro, la transmission d'une télécopie	6-12
Annulation d'une tâche programmée.....	6-12
Opérations d'envoi avancées	6-13

Diffusion (fonction non disponible pour les télécopies couleur)	6-13
Mode Outre-mer	6-14
Envoi différé de télécopies (Option non disponible pour les télécopies couleur).....	6-15
Transmissions par invitation à émettre (Option non disponible pour les télécopies couleur)	6-16
Transmission différée par lots (Opération non disponible pour les télécopies couleur)	6-17

7

Numéros à composition automatique et options de numérotation	7-1
Enregistrement des numéros pour faciliter la composition	7-1
Enregistrement des numéros à monotouche.....	7-1
Enregistrement des numéros abrégés	7-3
Modification des numéros à monotouche et des numéros abrégés	7-4
Configuration de groupes pour la diffusion.....	7-5
Options de numérotation	7-7
Codes d'accès et numéros de cartes de crédit	7-7
Pause	7-8
Recomposition du numéro de télécopieur	7-8
Tonalité ou impulsions.....	7-8
Utilisation du téléphone (MFC-1820C uniquement)	7-9
Comment composer un numéro	7-9
Comment effectuer des appels téléphoniques	7-9
Garde.....	7-9

8

Options de télécopies à distance	8-1
Réacheminement de télécopies/Téléappel	8-1
Programmation d'un numéro de réacheminement de télécopie	8-1
Programmation de votre numéro de téléavertisseur ..	8-2
Réglage du mode Mise en mémoire de télécopies	8-3
Impression de copies de sauvegarde.....	8-3
Configuration du code d'accès à distance.....	8-4
Extraction de télécopies à distance	8-5
Utilisation du code d'accès à distance.....	8-5
Commandes à distance.....	8-6
Extraction de messages de télécopie.....	8-7
Modification du numéro de réacheminement de télécopies	8-7

Impression de rapports 9-1

Paramètres et activités de la machine	9-1
Personnalisation du rapport Vérification des transmissions.....	9-1
Configuration de la périodicité du journal	9-2
Impression de rapports (FAX-1820C uniquement)	9-3
Imprimer un rapport	9-3
Impression de rapports (MFC-3220C uniquement)	9-4
Imprimer un rapport	9-4

Fonctions de photocopies 10-1

Utilisation de la machine comme photocopieur	10-1
Activer le mode Photocopieur.....	10-1
Production d'une photocopie simple.....	10-2
Production de photocopies multiples.....	10-2
Message de mémoire saturée	10-2
Utilisation des touches Copie (Paramétrage provisoire)	10-3
Qualité	10-4
Options	10-5
Agrandir/Réduire	10-6
Type de papier.....	10-7
Taille du papier	10-7
Luminosité	10-8
Contraste	10-9
Tri des photocopies	10-9
Deux ou quatre photocopies en une page (visualisation des pages).....	10-10
Modification des paramètres de copie par défaut.....	10-12
Qualité	10-12
Luminosité	10-12
Contraste	10-12
Ajustement de la couleur	10-13
Restrictions juridiques.....	10-14

Renseignements importants 11-1

Avis régissant les postes de téléphone et énoncé de la FCC	
L'avis sur les postes téléphoniques et l'énoncé de la FCC ne s'appliquent qu'aux modèles commercialisés et mis en service aux États-Unis.	11-1
Énoncé de conformité FCC (Federal Communications Commission, États-Unis seulement)	11-3

Important	11-4
Avis de conformité aux normes d'Industrie Canada (Canada uniquement)	11-4
Connexion LAN	11-4
Avis de conformité internationale ENERGY STAR®	11-4
Consignes de sécurité importantes	11-5
Marques de commerce	11-7

12

Dépannage et entretien régulier	12-1
Dépannage	12-1
Messages d'erreur	12-1
Bourrage de documents	12-4
Le document est coincé à l'intérieur de l'appareil, à l'avant du panneau de commande.	12-4
Le document est coincé à l'intérieur de l'appareil, à l'arrière du panneau de commande.	12-4
Bourrage d'imprimante ou bourrage de papier	12-5
Le papier est coincé à l'intérieur de la machine, dans la partie avant.	12-5
Le papier dans le bac à papier est coincé.	12-5
Le papier est coincé à l'intérieur du bac à papier.	12-6
Le papier est coincé dans la machine.	12-7
La machine présente des problèmes de fonctionnement	12-8
Comment améliorer la qualité d'impression	12-11
Nettoyage des têtes d'impression	12-11
Contrôle de la qualité d'impression	12-11
Vérification du volume d'encre	12-14
Emballage et transport de la machine	12-15
Entretien périodique	12-18
Nettoyage du numériseur	12-18
Nettoyage du cylindre d'impression de la machine	12-19
Remplacement des cartouches d'encre	12-20

G**Glossaire G-1****S****Caractéristiques techniques S-1**

Description du produit S-1

Généralités S-1

Support d'impression S-3

Copie S-3

Télécopies S-4

Numériseur (MFC-3220C uniquement) S-5

Imprimante S-6

Interfaces S-7

Configuration de l'ordinateur S-7

Consommables S-8

Indice I-1**Fiche d'accès à distance R-1**

1 Introduction

Comment se servir du Guide de l'utilisateur

Nous vous remercions d'avoir choisi le télécopieur ou le centre multifonction (MFC) de Brother. Votre machine est conviviale et facile d'utilisation grâce aux instructions apparaissant à l'afficheur à cristaux liquides (CL), destinées à vous guider à travers les diverses fonctionnalités. Afin de tirer le meilleur parti de votre machine, veuillez consacrer quelques minutes à la lecture de ce guide.

Recherche d'informations

Les titres et les sous-titres des chapitres sont répertoriés dans la table des matières. Vous trouverez des informations sur une fonction ou une caractéristique spécifique en consultant l'index à la fin de ce guide.

Symboles utilisés dans ce guide

Vous verrez dans ce guide des symboles signalant des remarques et des avertissements importants, ainsi que des actions à entreprendre. Dans le souci de vous faciliter la tâche et de vous aider à choisir les touches appropriées, nous avons utilisé des polices spéciales et intégré des messages à l'afficheur CL.

Caractères gras

Les caractères gras identifient une touche spécifique sur le panneau de commande de la machine.

Caractères en italique

Les caractères en italique mettent en valeur un point important ou signalent un sujet connexe.

Courier New

La police Courier New correspond aux messages sur l'afficheur CL de la machine.



Les avertissements vous informent des mesures à prendre pour éviter tout risque de blessure corporelle.



Les mises en garde signalent des procédures à suivre pour éviter toute détérioration de la machine.



Les remarques indiquent la marche à suivre dans une situation donnée et offrent des conseils sur l'opération en cours en combinaison avec d'autres options proposées par la machine.



Les alertes de configuration fautive vous signalent que l'opération ou le dispositif n'est pas compatible avec la machine.

Feuille d'essai du télécopieur et enregistrement du produit (États-Unis seulement)

Après avoir programmé votre identifiant de poste, veuillez remplir la feuille d'essai fournie avec votre machine et télécopiez-la au système de réponse automatique par télécopie de Brother en vue de confirmer l'installation correcte de votre machine.

Pour vous assurer de bien recevoir une réponse, n'oubliez pas de configurer votre identifiant de poste.

(Voir *Configuration de l'identifiant du poste* à la page 4-2.)

Aux États-Unis seulement : 1-877-268-9575

Une fois que Brother aura reçu la feuille d'essai, vous recevrez sur votre machine un accusé de réception et un formulaire d'enregistrement du produit. Veuillez remplir ce formulaire et le renvoyer à Brother pour valider votre enregistrement.

Enregistrement en ligne (États-Unis et Canada)

- 1** Insérez le CD-ROM de la suite de logiciels MFL-Pro (MFL-Pro Suite) dans le lecteur de CD-ROM.
- 2** Cliquez sur **Inscription en ligne** pour enregistrer votre produit.

Description du panneau de commande

FAX-1820C

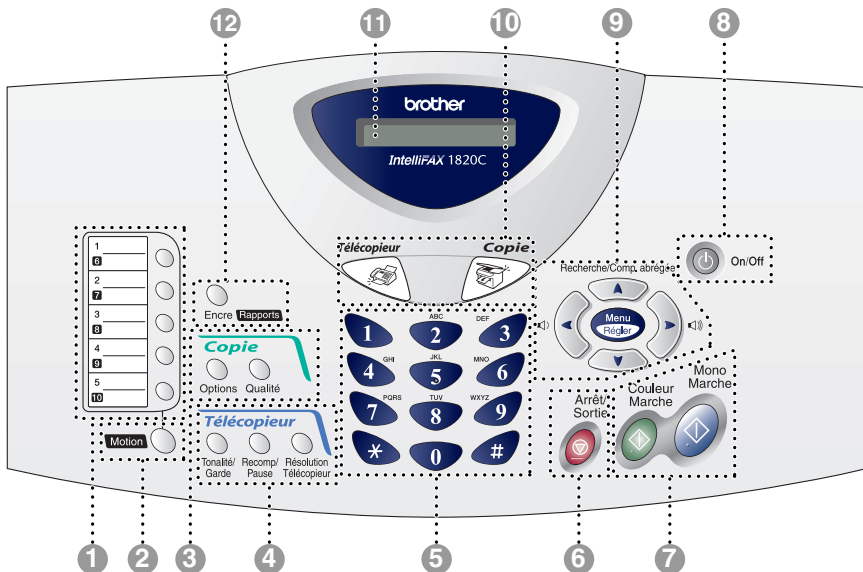

MFC-3220C

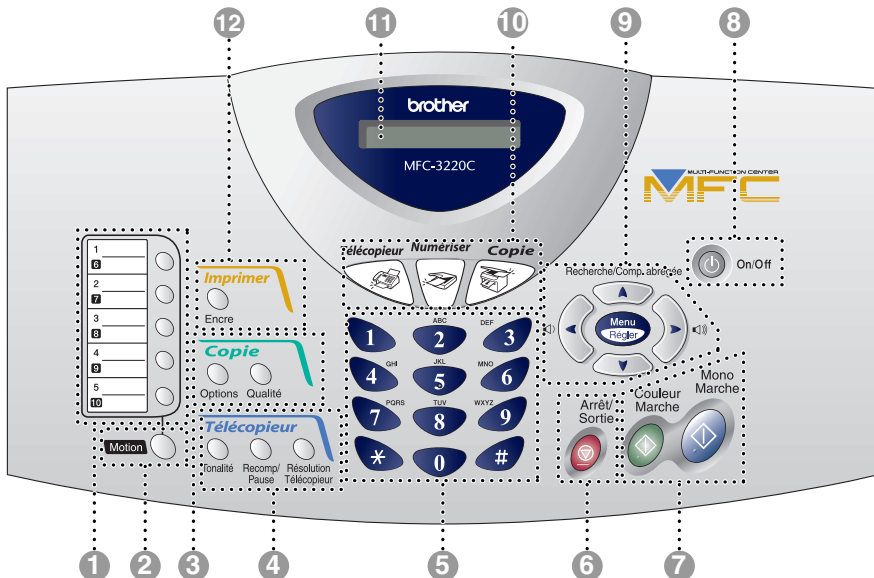

1 Touches à composition immédiate

Les cinq touches à composition immédiate (monotouches) vous donnent un accès instantané à dix numéros de télécopieur que vous aurez stockés dans la mémoire.

2 Motion (MFC-3220C uniquement)

Pour accéder aux emplacements de mémoire nos 6 à 10 à l'aide des touches à composition immédiate, enfoncez la Motion.

2 Motion (FAX-1820C uniquement)

Pour accéder aux emplacements de mémoire nos 6 à 10 à l'aide des touches à composition immédiate, ou pour accéder au menu des rapports à l'aide de la touche **Encre/Rapports**, enfoncez la **Motion**.

3 Touches de photocopie (Réglages temporaires) :

Options

Appuyez sur cette touche pour sélectionner rapidement et facilement des réglages temporaires afin d'effectuer des photocopies.

Qualité

Utilisez cette touche pour changer provisoirement la qualité des télécopies.

4 Touches de télécopie et de téléphone : Recomp/Pause

Recompose le dernier numéro. Insère également une pause dans les numéros abrégés.

Crochet (MFC-3220C uniquement)

Appuyez sur cette touche avant la composition du numéro si vous souhaitez vous obtenir la réponse d'un télécopieur, puis appuyez sur la touche **Mono Marche** ou **Couleur Marche**.

Crochet/Garde (FAX-1820C uniquement)

Vous permet de composer des numéros de téléphone ou de télécopieur sans avoir à soulever le combiné.

—OU—

Sert à mettre les appels téléphoniques en attente.

Résolution Télécopieur

Sert à paramétrer la résolution d'une télécopie à envoyer.

5 Clavier de composition

Utilisez ce clavier pour composer les numéros de téléphone ou de télécopieur et pour saisir des informations dans la mémoire de la machine.

La touche # (dièse) vous permet de passer provisoirement de la numérotation par impulsion à la numérotation par tonalité au cours d'un appel téléphonique.

6 Arrêt/Sortie



Annule l'opération en cours ou permet de quitter le menu.

7 Mono Marche



Permet d'effectuer des télécopies ou des photocopies noir et blanc. Dans le cas des modèles MFC, permet de démarrer la numérisation. (En couleur ou en noir et blanc selon les paramètres du numériseur sur le PC.)



Couleur Marche

Permet d'effectuer des télécopies ou des photocopies en couleur. Dans le cas des modèles MFC, permet de démarrer la numérisation. (En couleur ou en noir et blanc selon les paramètres du numériseur sélectionnés sur le PC.)

8 On/Off

Permet d'activer ou de désactiver la machine.

9 Touches de navigation :

Menu/Régler

Permet d'accéder au Menu pour effectuer des réglages et pour stocker ceux-ci dans la mémoire de la machine.

Volume

Lors de l'utilisation du haut-parleur ou de la sonnerie en mode Télécopieur, appuyez sur ces touches pour ajuster le volume. Dans le cas du télécopieur, vous pouvez aussi ajuster le volume du combiné.

Recherche/Comp. abrégée

Permet de rechercher des numéros de télécopieur enregistrés dans la mémoire des numéros abrégés et de composer un numéro enregistré en appuyant sur # et sur deux touches numériques.



Appuyez sur ces touches pour vous déplacer vers l'arrière afin de sélectionner un menu.

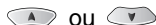

Appuyez sur ces touches pour faire défiler les menus et les options.

Dans le mode Télécopieur, ces touches vous permettent également d'effectuer des recherches numériques dans la mémoire des numéros enregistrés pour trouver le nom associé au numéro recherché.

10 Touches Mode :



Télécopieur

Permet d'activer le mode Télécopieur.



Copie

Permet d'activer le mode Photocopieur.



Numériser

(MFC-3220C uniquement)

Permet d'activer le mode Numériseur.

11 Afficheur à cristaux liquides (CL)

Affiche des messages pour vous guider dans la configuration et l'utilisation correctes de la machine.

12 Encre/Rapports (FAX-1820C uniquement)

Permet de nettoyer les têtes d'impression, de vérifier le niveau d'encre et de remplacer des cartouches.

—OU—

Permet d'accéder au menu Rapports. Pour ce faire, appuyez sur cette touche tout en maintenant enfoncée la **Motion**.

Encre (MFC-3220C uniquement)

Permet de nettoyer les têtes d'impression, de vérifier le niveau d'encre et de remplacer les cartouches.

Activation et désactivation de la machine

Lorsque la machine est en état de repos (inactive), il est possible de l'activer ou de la désactiver en appuyant sur la touche **On/Off**. En mode ARRÊT, la machine n'effectue aucune opération, à l'exception du nettoyage régulier des têtes d'impression pour leur préserver la bonne qualité d'impression.

Désactivation de la machine

Appuyez sur la touche **On/Off** et maintenez-la enfoncée jusqu'à ce que l'afficheur CL présente le message suivant :

Fermer

L'afficheur CL s'éteint alors.

Activation de la machine

Appuyez sur la touche **On/Off** et maintenez-la enfoncée jusqu'à ce que l'afficheur CL présente le message suivant :

Attendre s.v.p.

La date et l'heure apparaissent alors à l'afficheur CL (en mode Télécopieur).



Même en état d'arrêt, il est toujours possible de recevoir des télécopies et des appels téléphoniques en programmant la touche **On/Off** ainsi qu'il est expliqué ci-dessous. (Voir *Réglage On/Off* à la page 4-11.)

P. Réglage Marche/Arrêt (On/Off)	Mode Réception	Opérations disponibles
Recept fax:Off (réglage par défaut)	—	La machine ne pourra effectuer aucune opération.
Recept fax:On	Fax seulement Fax/Tél Tél ext/rép	Réception de télécopies, Réception facile, Envoi différé de télécopies, Options de récupération de télécopies à distance, Récupération à distance. <ul style="list-style-type: none">■ Dans ce mode, la réception de télécopies à l'aide des options Mono Marche ou Couleur Marche n'est pas possible.■ La fonction d'envoi différé de télécopies et les options de récupération de télécopies à distance doivent être paramétrées avant la mise hors tension de la machine.
	Manuel	Envoi différé de télécopies, Réception facile <ul style="list-style-type: none">■ Dans ce mode, la réception de télécopies à l'aide des options Mono Marche ou Couleur Marche n'est pas possible.■ La fonction d'envoi différé de télécopies et les options de récupération de télécopies à distance doivent être paramétrées avant la mise hors tension de la machine .

À propos du télécopieur

Services personnalisés

Votre ligne téléphonique est-elle dotée d'une messagerie vocale ?

Si la ligne sur laquelle vous désirez installer votre nouvelle machine est munie d'une messagerie vocale, *il y a de forts risques que celle-ci et la machine entrent en conflit lors de la réception d'appels.*

Pourquoi y aurait-il un problème ?

Votre machine et la messagerie vocale étant tous deux programmés pour s'enclencher après un certain nombre de sonneries prédéfini, l'une empêchera l'autre de recevoir les appels.

Par exemple, si la messagerie vocale est réglée de façon à répondre après deux sonneries alors que la machine est paramétrée pour répondre après quatre sonneries, la messagerie vocale empêchera cette dernière de recevoir les télécopies.

Si la messagerie vocale et la machine de Brother sont configurées pour s'enclencher après le même nombre de sonneries, il vous sera impossible de prévoir laquelle des deux machines répondra en premier. Il est important de se rappeler que ni la messagerie vocale ni la machine ne pourront effectuer de transferts d'appel une fois que l'un ou l'autre aura répondu à un appel.

Comment éviter ce type de problème ?

Une excellente façon de contourner ce genre de problèmes est d'*obtenir un deuxième numéro de téléphone pour la ligne téléphonique existante.*

Un grand nombre d'utilisateurs de messagerie vocale choisissent un service appelé « sonnerie spéciale », et s'en déclarent très satisfaits. (Voir *Sonnerie spéciale* à la page 5-10.)

Une autre façon d'éviter des problèmes éventuels est de remplacer la messagerie vocale par un répondeur téléphonique. Brother a conçu votre machine de sorte qu'elle puisse prendre en charge un répondeur téléphonique (RÉP).

(Voir *Branchement d'un répondeur téléphonique externe (RÉP)* à la page 1-10.)

Tonalités et mise en communication

À l'envoi d'une télécopie, la machine émet une tonalité d'appel spéciale dite CNG. Il s'agit de bips discrets, à intervalles de quatre secondes, qui se font entendre pendant un délai 60 secondes lorsque vous composez un numéro et appuyez sur la touche **Mono Marche** or **Couleur Marche**. Durant ce délai, le télécopieur de l'expéditeur amorce la « mise en communication », c'est-à-dire la connexion, avec le télécopieur du destinataire.

À chaque envoi d'une télécopie à l'aide des procédures automatiques, votre télécopieur transmettra sur la ligne téléphonique la tonalité CNG. Vous n'aurez aucune difficulté à reconnaître cette tonalité (bips discrets) chaque fois que vous répondrez à un appel sur la ligne de votre télécopieur. Ainsi, vous saurez d'emblée que vous êtes en train de recevoir une télécopie.

Le télécopieur du destinataire répond en émettant un signal de réception (sons aigus et stridents). Il émettra ce signal sur la ligne téléphonique pendant environ 40 secondes, et le message *Réception* apparaîtra à l'afficheur CL.

Si votre machine est en mode *Fax seulement*, elle répondra à chaque appel automatiquement en émettant le signal de réception de télécopie. Même si le correspondant raccroche, votre machine continuera à envoyer ce signal pendant environ 40 secondes tout en affichant le message *Réception*. Pour annuler la réception de télécopie, appuyez sur **Arrêt/Sortie**.

La « mise en communication » correspond au moment précis où la tonalité CNG du télécopieur de l'expéditeur et les sons aigus du télécopieur du destinataire se chevauchent. Ce moment doit durer d'au moins deux à quatre secondes de sorte que les appareil puissent prendre contact l'un avec l'autre pour effectuer correctement l'envoi et la réception de la télécopie. La mise en communication ne pourra se produire tant que le télécopieur du destinataire n'aura pas répondu. Rappelons que la tonalité CNG ne dure que 60 secondes une fois le numéro composé. C'est pourquoi il est primordial que le télécopieur du destinataire réponde rapidement à l'appel.



Si vous ajoutez à la ligne du télécopieur un répondeur téléphonique externe, vous devez programmer le nombre de sonneries en fonction du répondeur.

Lisez soigneusement les directives dans ce chapitre concernant le branchement d'un répondeur téléphonique externe. (Voir *Branchement d'un répondeur téléphonique externe (RÉP)* à la page 1-10.)

Mode de correction d'erreurs (MCE)

Le mode de correction d'erreurs (MCE) permet à la machine de vérifier l'état de la transmission d'une télécopie. Si la machine détecte des erreurs durant la transmission, elle retransmet les pages erronées de la télécopie. La transmission MCE n'est possible qu'entre télécopieurs dotés de la fonction MCE. Si tel est le cas, vous serez en mesure de recevoir et d'envoyer des télécopies dont la transmission est vérifiée en continu par votre machine.

Pour que la fonction MCE soit prise en charge par votre machine, il faut qu'elle possède suffisamment d'espace mémoire.

Branchement de la machine

Branchement d'un téléphone externe

Si votre machine n'est pas pourvue d'un combiné, vous avez la possibilité d'y brancher un téléphone distinct (ou un répondeur téléphonique).

Insérez la fiche modulaire du cordon téléphonique dans la prise téléphonique marquée EXT. située à l'arrière de la machine.

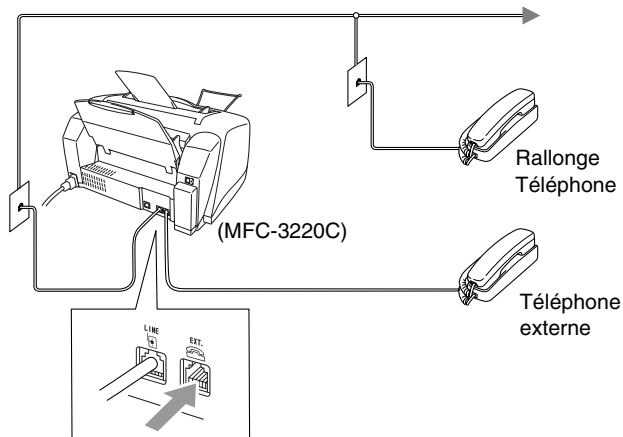

Chaque fois que vous utilisez le téléphone (ou le RÉP) branché sur votre machine, le message Téléphone apparaît à l'afficheur CL.

Branchement d'un répondeur téléphonique externe (RÉP)

Séquence des opérations

Si vous le souhaitez, vous pouvez brancher un répondeur téléphonique sur votre machine. Cependant, lorsque la machine partage la ligne téléphonique avec un répondeur **externe**, ce dernier répond à tous les appels, tandis que la machine scrute la ligne pour détecter la tonalité CNG d'une télécopie entrante. S'il s'agit d'une télécopie, la machine prend la relève pour recevoir la télécopie. Dans le cas contraire, la machine permet au répondeur de passer votre message d'accueil, invitant l'appelant à laisser un message.

Le répondeur téléphonique externe doit répondre aux appels dans un délai maximum de quatre sonneries. Toutefois, nous vous recommandons que régler le délai de réponse sur deux sonneries, car la machine ne peut capter la tonalité d'appel CNG qu'une fois que le répondeur téléphonique a répondu à l'appel. Si elle est réglée sur quatre sonneries, il ne reste qu'un délai de huit à dix secondes d'émission de tonalité CNG durant lesquelles la « mise en communication » des télécopieurs doit avoir lieu. Veuillez à bien suivre les consignes de ce guide concernant l'enregistrement de votre message d'accueil. Nous ne recommandons pas d'activer la fonction d'économiseur d'appels interurbains sur votre répondeur externe s'il y a plus de cinq sonneries.



Si vous éprouvez des difficultés à recevoir des télécopies, réduisez le nombre de sonneries (sonnerie différée ou longueur de sonnerie) sur votre répondeur externe.



Si vous êtes abonné au service de sonnerie spéciale de votre compagnie de téléphone :

Vous avez la possibilité de brancher un répondeur externe sur une prise murale distincte. Pour ce faire, vous devez réunir les conditions suivantes : être abonné au service de sonnerie spéciale de votre compagnie de téléphone, avoir enregistré le type de sonnerie spéciale sur la machine et avoir assigné à celle-ci le numéro associé à cette sonnerie comme numéro de télécopieur. Le service de sonnerie spéciale étant activé sur la machine, il est préférable de régler le répondeur externe sur au moins quatre sonneries. La sonnerie spéciale ne vous permet toutefois pas d'utiliser la fonction Économie d'énergie



Si vous n'êtes pas abonné au service de sonnerie spéciale :

Vous devez brancher votre répondeur externe sur la prise téléphonique marquée EXT. de votre machine. Si votre répondeur est branché sur une prise murale, ce dernier et la machine essaieront tous deux de contrôler la ligne téléphonique. (Voir l'illustration ci-dessous.)

- ⊘ **À moins que vous n'utilisiez la sonnerie spéciale, ne branchez pas le répondeur téléphonique externe sur une prise distincte de la même ligne téléphonique.**

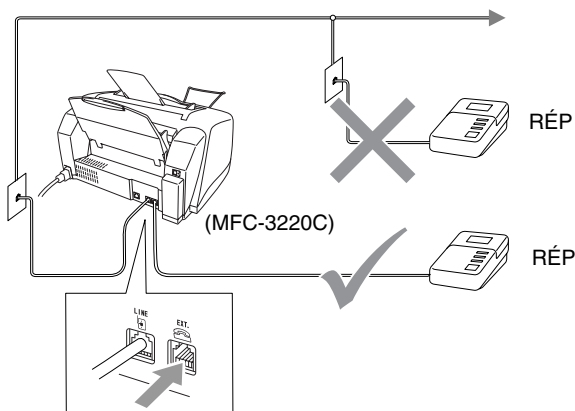

Chaque fois que vous utilisez le répondeur téléphonique, le message Téléphone apparaît à l'afficheur CL.

Branchement

Assurez-vous de brancher le répondeur externe sur la prise téléphonique marquée EXT. situé à l'arrière de la machine. Si vous branchez le répondeur externe sur une prise murale, votre machine ne pourra pas fonctionner correctement (à moins que vous ne possédiez la sonnerie spéciale).

- 1** Branchez le cordon téléphonique provenant de la prise murale sur la prise marquée LINE à l'arrière de la machine.
- 2** Branchez le cordon téléphonique du répondeur externe sur la prise marquée EXT. situé à l'arrière de la machine. (Assurez-vous que ce cordon est branché sur le répondeur téléphonique au moyen de la prise réservée au répondeur téléphonique et non sur celle réservée au téléphone.)
- 3** Réglez le répondeur externe sur quatre sonneries ou moins. (La configuration de la sonnerie différée [longueur de sonnerie] de la machine n'est pas prise en compte.)
- 4** Enregistrez le message d'accueil sur votre répondeur externe.
- 5** Mettez le répondeur externe en mode Réception d'appels.
- 6** Réglez le mode Réponse sur Tél ext/rép.
(Voir *Sélection du mode de réception* à la page 5-1.)

Enregistrement du message d'accueil sur un répondeur externe

Les contraintes de durée sont un facteur important pour l'enregistrement réussi du message d'accueil. La durée du message détermine les modes de réception manuelle et automatique des télécopies.

- 1** Enregistrez un silence de cinq secondes au début du message. (Ce délai permet à votre machine de capter la tonalité CNG des transmissions automatiques, avant que votre message ne débute.)
- 2** Assurez-vous que le message ne dépasse pas les 20 secondes.
- 3** À la fin de votre message d'une durée maximale de 20 secondes, indiquez votre code de réception de télécopies à l'intention des correspondants qui souhaitent vous envoyer une télécopie manuellement. Par exemple :
« *Après le bip, veuillez laisser un message ou envoyer une télécopie en composant le * 51 et en appuyant sur Marche.* »



Votre machine étant incapable de déceler la tonalité de télécopie en présence de voix fortes ou résonnantes, nous vous recommandons de commencer votre message d'accueil par un silence de cinq secondes. Vous pouvez, si vous le préférez, ne pas enregistrer cette pause. Cependant, si votre machine ne reçoit pas de télécopies, réenregistrez le message d'accueil en la commençant par cette pause.

Considérations à propos des lignes téléphoniques spéciales

Lignes téléphoniques de substitution

Un système téléphonique de substitution consiste en un groupe de deux lignes téléphoniques distinctes ou plus, capable de passer l'appel entrant à l'autre ligne si la première est occupée. En règle générale, les appels sont transmis de façon descendante à la ligne la plus proche qui n'est pas occupée, dans un ordre préétabli.

Votre machine a été conçue pour fonctionner sur un système de substitution, pourvu que le numéro de la dernière ligne du groupe de lignes lui ait été assigné. Ainsi, l'appel entrant ne puisse plus « descendre », c'est-à-dire qu'il ne puisse pas être transféré vers une autre ligne. Voilà pourquoi il est important de ne pas configurer la machine sur le numéro d'une ligne autre que la dernière : si la ligne à laquelle le télécopieur est relié était occupée et qu'une deuxième télécopie arrivait, cette télécopie serait transférée vers une ligne téléphonique ordinaire. **Pour optimiser le fonctionnement de votre machine, branchez-la sur une ligne distincte.**

Système téléphonique à deux lignes

Un système téléphonique à deux lignes consiste en deux numéros de téléphone distincts qui partagent la même prise murale. Chacun des deux numéros peut posséder sa propre prise téléphonique (RJ11) ou être relié à une seule prise (RJ14). Votre machine, quant à elle, nécessite une prise de type RJ11. Il se peut que les deux types de prises (RJ11 et RJ14) aient l'air de se ressembler et qu'elles soient toutes les deux pourvues de quatre fils (noir, rouge, vert, jaune). Pour savoir de quelle prise il s'agit, branchez un téléphone à deux lignes sur l'une d'elles et vérifiez s'il est possible d'accéder à l'une et à l'autre des deux lignes. Si tel est le cas, vous devez réserver une ligne distincte à votre machine. (Voir *Mode Réception facile (MFC-3220C uniquement)* à la page 5-4.)

Transformation d'une prise téléphonique murale

Il existe trois méthodes de transformer une prise ordinaire en une prise de type RJ11. Les deux premières méthodes nécessitent fort probablement l'intervention de votre compagnie de téléphone : transformer une prise murale unique de type RJ14 en une prise murale duplex de type RJ11 ; poser une prise murale RJ11 et y associer un numéro de téléphone.

La troisième méthode est la plus simple : acheter un adaptateur triplex qu'il suffit de brancher sur une prise RJ14. L'adaptateur triplex divise les fils en trois prises distinctes : deux prises de type RJ11 (ligne 1, ligne 2) et une prise de type RJ14 (lignes 1 et 2). Si votre machine est reliée à la ligne 1, branchez-la sur L1 de l'adaptateur triplex. Si elle est sur la ligne 2, branchez-la sur L2.

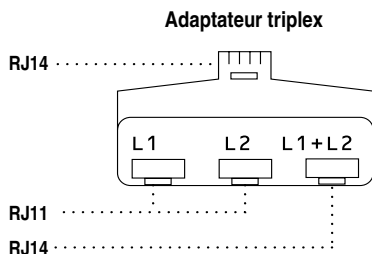

Installation de la machine, d'un téléphone à deux lignes et d'un répondeur téléphonique à deux lignes

Lorsque vous installez un téléphone à deux lignes, ainsi qu'un répondeur téléphonique externe à deux lignes, assurez-vous que votre machine est reliée au répondeur par un cordon distinct et qu'elle est raccordée à la prise murale par un cordon distinct. Pour rendre le branchement le plus simple possible, raccordez la machine à la ligne 2 en suivant les étapes énumérées ci-dessous. Le panneau arrière du répondeur à deux lignes doit être muni de deux prises téléphoniques : l'une marquée L1 ou L1/L2 ; l'autre, L2. Il vous faut au moins trois cordons téléphoniques : celui livré avec votre machine et deux pour votre répondeur téléphonique externe à deux lignes. Si vous ajoutez un téléphone à deux lignes, il vous en faudra un quatrième.

- 1** Placez le répondeur à deux lignes et le téléphone à deux lignes près de votre machine.
- 2** Branchez une extrémité du cordon téléphonique destiné à votre machine sur la prise L2 de l'adaptateur triplex et l'autre extrémité sur la prise LINE situé à l'arrière de la machine.
- 3** Branchez une extrémité du premier cordon téléphonique destiné au répondeur sur la prise L1 de l'adaptateur triplex et l'autre extrémité sur la prise L1 ou L1/L2 du répondeur.
- 4** Branchez une extrémité du deuxième cordon téléphonique destiné au répondeur sur la prise L2 du répondeur et l'autre extrémité sur la prise EXT. situé du côté gauche de la machine.

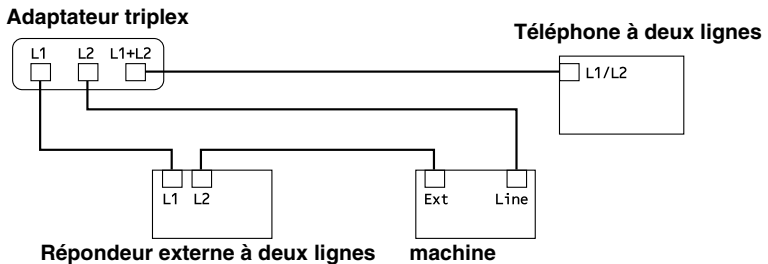

Vous pouvez continuer à utiliser les autres téléphones à deux lignes branchés sur les autres prises murales. Pour ce faire, choisissez une des deux méthodes d'ajouter un téléphone à deux lignes à la prise murale de la machine : branchez le cordon du téléphone à deux lignes soit sur la prise L1/L2 de l'adaptateur triplex, soit sur la prise TÉL du répondeur téléphonique à deux lignes.

Connexions multilignes (PBX)

La plupart des bureaux ont recours à un système téléphonique centralisé. Même si la connexion de votre machine à un système téléphonique à touches ou à un autocommutateur privé (PBX) est relativement simple, nous vous recommandons de communiquer avec l'installateur de votre système téléphonique pour faire établir cette connexion. Nous vous conseillons également de prévoir une ligne distincte pour la machine. Vous pourrez ainsi laisser cette dernière en mode Réponse ou la régler sur Fax seulement pour recevoir des télécopies à toute heure du jour et de la nuit.

Si vous souhaitez relier la machine à un système multiligne, demandez à l'installateur d'établir la connexion à la dernière ligne. Cette précaution évitera l'activation du télécopieur chaque fois que vous recevrez un appel téléphonique.

Installation de la machine sur un PBX

- 1** Dans le cas d'un PBX, le bon fonctionnement de votre machine dans toutes les circonstances n'est pas garanti. Si vous éprouvez des problèmes techniques, prenez d'abord contact avec la compagnie gestionnaire de votre PBX.
- 2** Si tous les appels entrants sont pris en charge par un standardiste, il est conseillé de configurer le mode de réception sur *Manuel*, étant donné chaque appel doit d'abord être traité comme un appel téléphonique.

Services téléphoniques personnalisés

Si la ligne téléphonique, sur laquelle vous avez raccordé le MFC-3220C, est munie d'un ou plusieurs services personnalisés (messagerie vocale, appels en attente, identification du correspondant, sonnerie spéciale, permanence téléphonique, système d'alarme, etc.), il se peut que votre machine ne fonctionne pas comme il le faut. (Voir *Services personnalisés* à la page 1-7 et voir *Services personnalisés sur une seule ligne*. à la page 12-9.)

2

Chargement de documents et de papier

Chargement de documents

Vous avez la possibilité de photocopier ou de numériser vos documents à partir de l'alimentateur automatique de documents.

Utilisation de l'alimentateur automatique de documents

- Les documents à photocopier ou à numériser doivent mesurer de 8,9 cm à 21,6 cm (3,5 po à 8,5 po) de large et de 12,7 cm à 35,6 cm (5 po à 14 po) de long.
- Prenez soin de placer les documents **face imprimée dessous, tête de page** orientée vers le bas.
- Adaptez les guide-papier à la largeur des documents.

Environnement de fonctionnement recommandé

Température : 20 °C à 30 °C (68 °F à 86 °F)

Taux d'humidité : 50 % à 70 %

- Papier : 9,07 kg (20 lb) format lettre

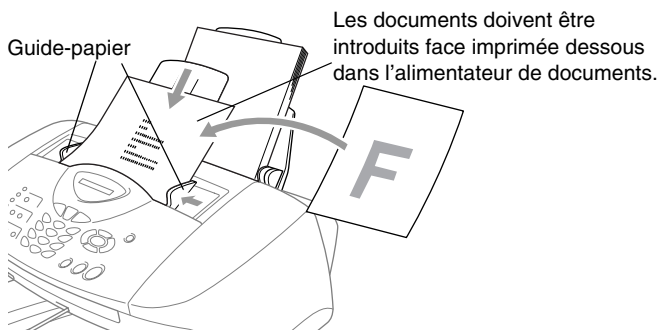

- L'alimentateur automatique de documents possède une capacité maximum de 20 pages. Chaque page est introduite individuellement dans la machine. Choisissez le grammage de papier standard (75 g/m² ou 20 lb²) lorsque vous utilisez l'alimentateur automatique de documents.

Déramez les feuilles avant de les placer dans l'alimentateur comme illustré :

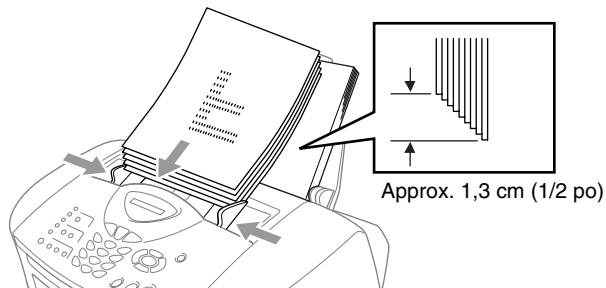

- ⊘ **N'utilisez PAS** de papier gondolé, froissé, plié, déchiré, garni d'agrafes, de trombones, de la colle ou du ruban adhésif. **N'utilisez PAS** de carton, de papier journal ou de tissu.

Assurez-vous que l'encre des documents est parfaitement sèche.

- ⊘ **NE tirez PAS** sur le document lorsqu'il est en train d'être traité.

À propos du papier

La qualité d'impression de vos documents dépend, entre autres, du type de papier mis dans la machine.

Pour obtenir la meilleure qualité possible, assurez-vous que le réglage Type de papier correspond au papier placé dans le bac.

Vous pouvez utiliser du papier ordinaire, du papier jet d'encre (papier couché), du papier glacé, des transparents, voire des enveloppes.

Nous vous conseillons d'essayer divers types de papier avant d'en acheter en grande quantité.

Pour de meilleurs résultats, n'utilisez que le papier recommandé.



Lorsque vous imprimez sur du papier jet d'encre (papier couché), des transparents et du papier glacé, n'oubliez pas de sélectionner le support convenable dans l'onglet « Paramètres de base » du pilote d'imprimante. De même, pour éviter tout risque de bourrage ou de maculage, retirez les feuilles une à une à mesure qu'elles sortent de la machine.

Utilisation et manipulation de papiers spéciaux

- Entrez le papier dans son emballage d'origine bien fermé. Conservez-le à plat, à l'abri de l'humidité, de la lumière directe du soleil et de la chaleur.
- Le côté couché du papier glacé est doté d'une finition brillante. Évitez de toucher ce côté. Introduisez le papier glacé, finition brillante dessus, dans l'alimentateur.
- Veillez à ne toucher ni l'un ni l'autre côté des transparents qui absorbent facilement l'eau ou la transpiration, ce qui pourrait dégrader la qualité des impressions. Les transparents conçus spécifiquement pour les imprimantes/télécopieurs laser peuvent salir le document suivant. N'utilisez que les transparents recommandés.

Papier recommandé



La qualité d'impression dépend du type de papier et de la marque. Rendez-nous visite sur le site <http://solutions.brother.com> pour vous tenir au courant des toutes dernières recommandations relatives au type de papier convenant à votre machine.

Capacité du bac à papier

Type papier	Format	Nombre de feuilles
Papier ordinaire (Feuille volante)	Lettre, Exécutif, A4, A5, A6, B5 (JIS)	100 feuilles de 9,07 kg (20 lb) max. 9,9 mm (0,39 po)
	Légal	50 feuilles de 9,07 kg (20 lb)
Papier jet d'encre	Lettre, A4	20
Papier glacé	Lettre, A4	20
Transparents	Lettre, A4	10
Enveloppes	DL, COM-10, C5, Monarch, JE4	10
Carte photo	4 x 6 po, L (3,5 x 5 po), 2L (5 x 7 po)	30
Fiche	5 x 8 po	30

* Vous ne pouvez effectuer des photocopies que sur du papier au format lettre, légal (juridique) ou carte photo (4 po de large sur 6 po de haut).

* Vous ne pouvez recevoir des télécopies que sur du papier au format lettre ou juridique.

Caractéristiques du papier destiné au bac

Grammage (feuilles volantes)	Papier ordinaire : 7,7 à 14,5 kg (17 à 32 lb) Papier jet d'encre : 7,7 à 24 kg (17 à 53 lb) Papier glacé : jusqu'à 26,3 kg (58 lb) Fiches : jusqu'à 14,5 kg (32 lb)
Épaisseur	Papier ordinaire : 0,076 à 0,152 mm (0,003 à 0,006 po) Papier jet d'encre : 0,076 à 0,25 mm (0,003 à 0,01 po) Papier glacé : jusqu'à 0,25 mm (0,01 po) Enveloppes : jusqu'à 0,5 mm (0,02 po) Cartes photos : jusqu'à 0,432 mm (0,017 po) Fiches : jusqu'à 0,15 mm (0,006 po)

Capacité du bac de sortie

Bac de sortie	<p>jusqu'à 50 feuilles 9,07 kg (20 lb) format lettre</p> <ul style="list-style-type: none">■ Les transparents et le papier glacé doivent être retirés du bac une page à la fois pour éviter tout risque de maculage.■ Les feuilles de format juridique ne peuvent pas être empilées sur le bac de sortie.
---------------	--

- ⊘ N'utilisez pas de papier ou d'enveloppes :
- endommagé(es), gondolé(es), froissé(es) ou de forme irrégulière ;

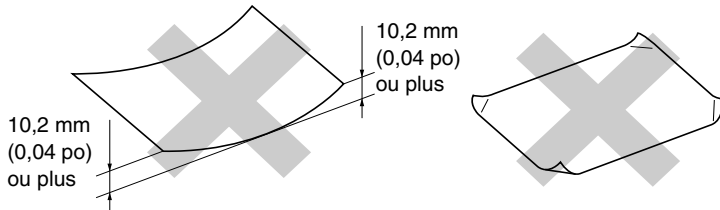

- de surface extrêmement brillante ou de texture épaisse ;
- déjà imprimé(es) ;
- impossible à empiler uniformément ;
- constitué(es) de grain fin (papier sens travers).

- ⊘ N'utilisez pas d'enveloppes :
- gonflées ;
 - en relief (gaufrées) ;
 - à agrafe ;
 - mal pliées ;
 - préimprimées à l'intérieur.

Zone imprimable

La taille de la zone imprimable dépend des paramètres du logiciel en cours. Les chiffres ci-dessous présentent les zones non imprimables sur les enveloppes et les feuilles ordinaires.

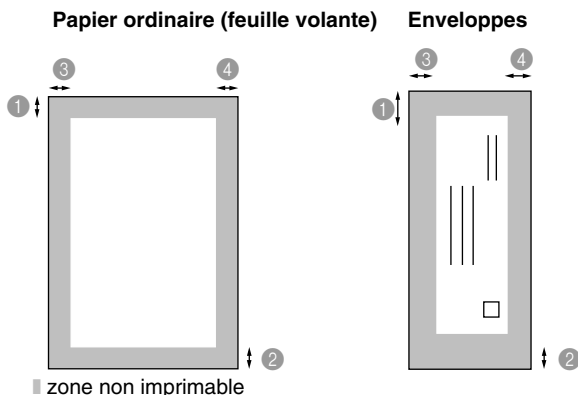

Papier	Format		① Haut	② Bas	③ Gauche	④ Droite
Papier ordinaire (feuille volante)	Lettre, Légal	Télécopies	3,05 mm (0,12 po)	11,93mm (0,47 po)	5,84 mm (0,23 po)	5,84 mm (0,23 po)
		Photocopies	3,05 mm (0,12 po)	3,05 mm (0,12 po)	3,05 mm (0,12 po)	3,05 mm (0,12 po)
		Imprimante	3,05 mm (0,12 po)	3,05 mm (0,12 po)	5,84 mm (0,23 po)	5,84 mm (0,23 po)
	A4, A5, A6, JIS, B5, Exécutif	Imprimante	3,05 mm (0,12 po)	3,05 mm (0,12 po)	3,05 mm (0,12 po)	3,05 mm (0,12 po)
Cartes photos	10,2 cm x 15,2 cm (4 po x 6 po)	Imprimante	3,05 mm (0,12 po)	3,05 mm (0,12 po)	3,05 mm (0,12 po)	3,05 mm (0,12 po)
		Photocopies	3,05 mm (0,12 po)	3,05 mm (0,12 po)	3,05 mm (0,12 po)	3,05 mm (0,12 po)
	L (3,5 x 5 po), 2L (5 x 7 po)	Imprimante	3,05 mm (0,12 po)	3,05 mm (0,12 po)	3,05 mm (0,12 po)	3,05 mm (0,12 po)
Fiches	5 x 8 po	Imprimante	3,05 mm (0,12 po)	3,05 mm (0,12 po)	3,05 mm (0,12 po)	3,05 mm (0,12 po)
Enveloppes	DL, C5, COM10, Monarch, JE4	Imprimante	9,91 mm (0,39 po)	20,07mm (0,79 po)	3,05 mm (0,12 po)	3,05 mm (0,12 po)



La taille de la zone imprimable dépend des paramètres du pilote de l'imprimante.

Les chiffres ci-dessus sont approximatifs, la zone imprimable pouvant varier en fonction du type de papier utilisé.

Comment charger le papier et les enveloppes

Pour charger le papier ou d'autres supports d'impression

- 1 Déramez bien les pages pour éviter les bourrages et les mauvais entraînements du papier.

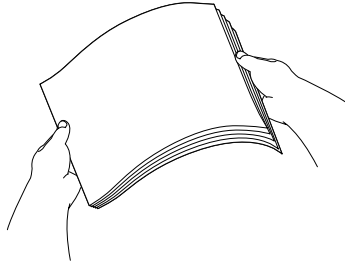

- 2 Dépliez le support à papier, puis appuyez sur le guide-papier et faites-le coulisser pour l'adapter à la taille du papier.

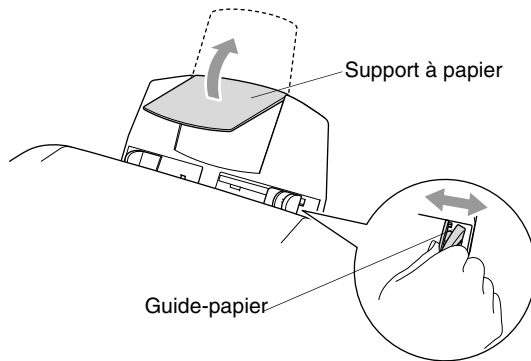

- 3 Insérez délicatement le papier. Assurez-vous que la face d'impression est orientée vers vous et que la pile de papier ne dépasse pas le repère de hauteur maximale.

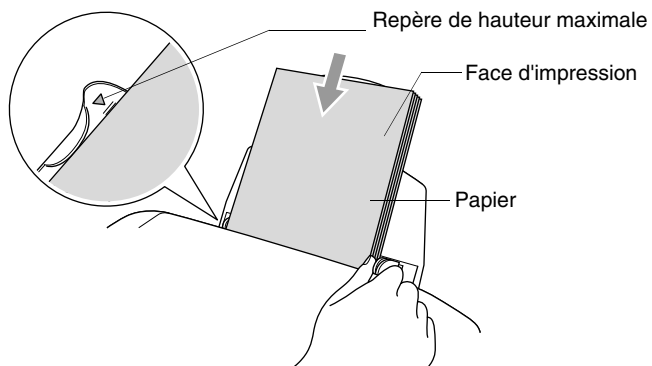

Pour charger le papier glacé

- 1 Déramez bien les feuilles de papier glacé.
 - 2 Placez d'abord dans le bac à papier une feuille de papier ordinaire et posez les feuilles de papier glacé dessus.
-  S'il arrive que la machine entraîne deux pages en même temps, placez une feuille à la fois dans le bac.

Pour charger les enveloppes

- 1 Avant d'introduire des enveloppes dans l'alimentateur, aplatissez autant que possible les coins et les côtés.
-  S'il arrive que la machine entraîne deux enveloppes en même temps, placez une enveloppe à la fois dans le bac.

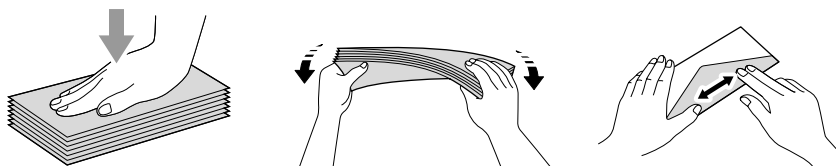

- 2 Appuyez sur le guide-papier et faites-le coulisser pour l'adapter à la largeur des enveloppes. Insérez les enveloppes dans le bac à papier en les orientant dans le sens de la flèche (voir ci-dessous), le côté où imprimer l'adresse vers le haut.

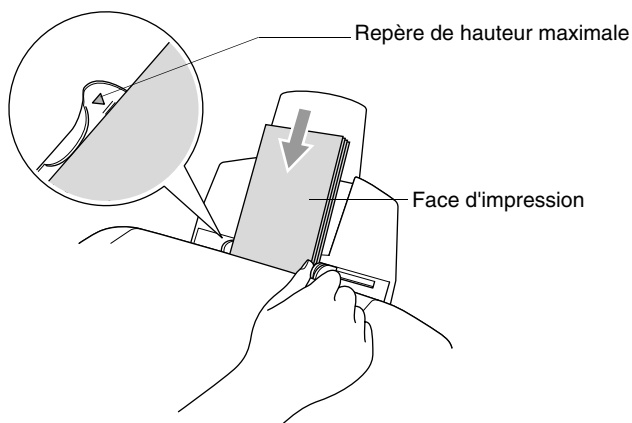

3 Programmation à l'aide de l'afficheur

Programmation conviviale

Votre machine a été conçue pour une programmation conviviale grâce à l'interface visuelle à cristaux liquides (afficheur CL) et aux touches de navigation. La programmation conviviale vous aide à tirer pleinement parti de toutes les fonctionnalités de votre machine .

Comme la programmation s'effectue à l'aide de l'afficheur CL, nous avons créé des messages pilotes dans le but de vous aider, pas à pas, à programmer votre machine. Il vous suffit donc de suivre les instructions à l'afficheur ; elles vous guident dans le choix des menus et des options de programmation.



Tableau des menus

Grâce au tableau détaillant les divers menus à la page 3-3, vous serez sans doute en mesure de programmer votre machine sans avoir à recourir au Guide de l'utilisateur. Dans les pages qui suivent, vous trouverez une aide précieuse dans la sélection des menus et des options de programmation proposées par votre machine.



Pour programmer votre machine, il vous suffit d'appuyer sur la touche **Menu/Régler** et de choisir les numéros des menus et des sous-menus souhaités.

Par exemple, pour régler *Résolution Fax* (résolution d'impression des télécopies) sur *Fin* (bonne qualité) :

Appuyez sur **Menu/Régler**, **2**, **2**, **2** et sur  ou sur  pour sélectionner *Fin*.

Appuyez sur **Menu/Régler**.

Mise en mémoire

Dans l'éventualité d'une panne d'électricité, vous ne risquerez pas de perdre vos réglages de menu. Votre machine étant dotée d'une mémoire, ces réglages y sont conservés en permanence. Toutefois, les réglages provisoires (contraste, mode Outre-mer, etc.) seront effacés, ainsi que la date et l'heure que vous aurez à définir à nouveau.

Touches de navigation

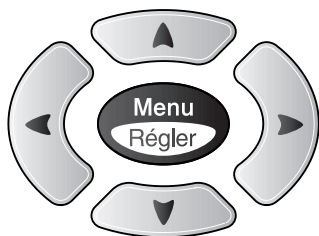

- * Permet d'avoir accès au menu
- * Permet de passer au niveau de menu suivant



- * Permet d'accepter une option



- * Permet de parcourir le niveau du menu en cours



- * Permet de revenir au niveau de menu précédent

Arrêt/
Sortie



- * Permet de quitter le menu

Vous pouvez accéder au mode Menu en appuyant sur **Menu/Régler**.
Quand vous accédez au menu, les sélections de menu se mettent à défiler à l'afficheur CL.

Appuyez sur **1** pour faire apparaître le menu Programmation générale

1.Prog. Général

—OU—

Appuyez sur **2** pour faire apparaître le menu Fax (Télécopies)

2.Fax

—OU—



Appuyez sur **3** pour faire apparaître le menu Copie

3.Copie

⋮



Appuyez sur **0** pour revenir aux réglages d'origine

0.Réglage init.

Vous pouvez faire défiler chaque niveau de menu plus rapidement en appuyant sur les touches fléchées, soit  ou .

Vous pouvez ensuite définir une option en appuyant sur **Menu/Régler** lorsque l'option voulue apparaît à l'afficheur CL.

Le niveau de menu suivant apparaît alors.

Appuyez sur  ou sur  pour faire défiler l'affichage jusqu'à la sélection de menu suivante.

Appuyez sur **Menu/Régler**.

Quand vous avez terminé la configuration de l'option souhaitée, le message **Confirmé** apparaît à l'afficheur CL.



Appuyez sur  pour remonter dans la sélection si vous avez passé vos choix ou pour réduire le nombre de frappes.

Sélectionnez les numéros des menus souhaités.
(par exemple, appuyez sur **1, 2** pour définir le type de papier)

—OU—



Menu principal	Sous-menu	Sélections par menu	Options	Descriptions	Page
1.Prog. Général	1.Mode Minuterie	—	5 Min 2 Min 1 Min 30 Sec (MFC-3220C uniquement) 0 Sec (FAX-1820C uniquement) Off	Permet de définir le délai après lequel la machine revient au mode Télécopieur.	4-5
	2.Type papier	—	Ordinaire Jet d'en Glacé (4-Coul ou 3-Coul) Transp.	Permet de configurer le type de papier dans le bac.	4-6
	3.Taille papier	—	Lettre Légal	Permet de configurer la taille (format) du papier dans le bac.	4-6
	4.Volume	1.Sonnerie	Haut Moyen Bas Off	Permet de régler le volume de la sonnerie (fort, moyen, faible, sonnerie désactivée).	4-7
		2.Bip sonore	Haut Moyen Bas Off	Permet de régler le volume de l'avertisseur sonore (fort, moyen, faible, désactivé).	4-7
		3.Haut-parleur	Haut Moyen Bas Off	Permet de régler le volume du haut-parleur (fort, moyen, faible, désactivé).	4-8
		4.Combiné (FAX-1820C uniquement)	Haut Bas	Permet de régler le volume du combiné.	4-8



Les réglages du fabricant sont affichés en caractères gras.

Sélectionnez les numéros des menus souhaités.
(par exemple, appuyez sur 1, 2 pour définir le type de papier)

—OU—



Menu principal	Sous-menu	Sélections par menu	Options	Descriptions	Page
1. Prog. Général (suite)	4. Volume (suite)	5. Amplif volume (FAX-1820C uniquement)	On (Permanent/ Temporaire) Off	Permet aux personnes malentendantes d'amplifier le volume temporairement ou de le laisser amplifié en tout temps. Pour ce faire, il suffit d'activer la fonction Amplif volume:On.	4-10
	5. H avancée auto	—	On Off	Permet de décaler automatiquement l'horloge de la machine d'une heure en fonction de l'heure d'été.	4-10
	6. Réglage On/Off	—	Récept fax On Off	Permet de personnaliser la touche On/Off et de recevoir des télécopies même en mode Arrêt.	4-11
2. Fax	1. Réglage récep. (Mode Télécopieur uniquement)	1. Long. Sonnerie	04 03 02 01 00	Permet de configurer le nombre de sonneries émises avant la prise d'appel par la machine en mode Télécopieur ou en mode Télécopieur/Téléphone.	5-2
		2. Durée sonn F/T	70 Sec 40 Sec 30 Sec 20 Sec	Permet de définir la durée de la pseudo/double sonnerie en mode Télécopieur/Téléphone.	5-3
		3. Récep facile	On semi (FAX-1820C uniquement) Off	Permet de recevoir des télécopies sans qu'il soit nécessaire d'appuyer sur la touche Mono Marche ou Couleur Marche .	5-4 et 5-5
		4. Code distance	On (* 51, #51) Off	Permet de répondre aux appels sur un poste téléphonique supplémentaire ou un téléphone externe et d'entrer des codes d'accès à distance pour activer ou désactiver la machine. Vous avez la possibilité de personnaliser ces codes.	5-8



Les réglages du fabricant sont affichés en caractères gras.

Sélectionnez les numéros des menus souhaités.
(par exemple, appuyez sur **1, 2** pour définir le type de papier)

—OU—



Menu principal	Sous-menu	Sélections par menu	Options	Descriptions	Page
2.Fax (suite)	1.Réglage récep. (Mode Télécopieur uniquement) (suite)	5.Autoréduction	On Off	Permet de réduire la taille des télécopies entrantes.	5-6
		6.Relevé RC		Permet à la machine d'accéder à un autre télécopieur pour l'inviter à émettre une télécopie.	5-9
	2.Réglage envoi (Mode Télécopieur uniquement)	1.Contraste	Auto Clair Foncé	Permet de modifier la clarté ou la noirceur des télécopies sortantes.	6-7
		2.Résolution Fax	Standard Fin S.Fine Photo	Permet de régler la résolution par défaut des télécopies sortantes.	6-8
		3.Envoi différé	—	Permet d'envoyer des télécopies à une heure ultérieure configurée au format de 24 heures.	6-15
		4.Transm lot	On Off	Envoie en différé toutes les télécopies destinées au même numéro, à la même heure, en une seule transmission.	6-17
		5.TX Immédiat	Off On Fax suivant uniq	Permet d'envoyer une télécopie sans qu'il soit nécessaire de l'enregistrer dans la mémoire.	6-10
		6.Relevé TX	On Off	Permet de configurer la machine de sorte qu'un autre télécopieur puisse interroger celle-ci et en extraire des télécopies.	6-16
		7.Mode Outre-mer	On Off	Permet de renforcer les performances de l'appareil pour contrer les erreurs de transmission lors d'envois de télécopies à l'étranger.	6-14



Les réglages du fabricant sont affichés en caractères gras.

Sélectionnez les numéros des menus souhaités.
(par exemple, appuyez sur **1, 2** pour définir le type de papier)

—OU—



Menu principal	Sous-menu	Sélections par menu	Options	Descriptions	Page
2.Fax (suite)	3.Régl comp auto	1.Num Monotouche		Permet d'enregistrer les numéros à composition immédiate (monotouche). Pour composer un tel numéro, l'utilisateur n'a qu'à appuyer sur une seule touche numérique, ainsi que sur la touche Marche.	7-1
		2.Comp. abrégée	—	Permet d'enregistrer les numéros à composition abrégée. Pour composer un tel numéro, l'utilisateur n'a qu'à appuyer sur quelques touches numériques, ainsi que la touche Marche.	7-3
		3.Groupe	—	Permet de créer un numéro de groupe à des fins de diffusion d'une seule télécopie à plus d'un correspondant.	7-5
	4.Réglage rapp	1.Transmission	On On+Image Off Off+Image	Permet d'établir les paramètres initiaux du rapport de vérification des transmissions et du journal d'activité.	9-1
		2.Intervalle act	Tous les 7 jours Tous les 2 jours Toutes les 24hrs Toutes les 12hrs Toutes les 6hrs Ch 50 télécop Intervalle : Off		9-2



Les réglages du fabricant sont affichés en caractères gras.

Sélectionnez les numéros des menus souhaités.
(par exemple, appuyez sur **1**, **2** pour définir le type de papier)

—OU—



Menu principal	Sous-menu	Sélections par menu	Options	Descriptions	Page
2.Fax (suite)	5.Opt. acc. Dist	1.Réach/Téléap	Off RE-TX Fax Téléappel	Permet de configurer la machine pour le réadressage de télécopies et l'acheminement de messages au téléavertisseur.	8-1 8-2
		2.Mémoriser fax	On Off	Permet de mettre en mémoire les télécopies entrantes pour une extraction ultérieure depuis un endroit éloigné de la machine.	8-3
		3.Accès à dist	---*	Permet de programmer un code personnalisé pour l'extraction des télécopies à distance.	8-4
		4.Impr. Document (Impression de sauvegarde)	—	Permet d'imprimer les télécopies reçues et stockées dans la mémoire.	5-6 8-3
	6.Trav. en att.	—	—	Permet de vérifier les tâches enregistrées dans la mémoire et de les annuler ; p. ex., une télécopie différée ou une invitation à émettre des télécopies (demande d'un relevé).	6-11
	0.Divers	1.Spéciale	Off Régler (On)	Permet d'utiliser le service de sonnerie spéciale de la compagnie de téléphone et d'enregistrer le type de sonnerie sur la machine.	5-10
		2.ID Appellant	Afficher no Imp.rapport	Permet d'afficher ou d'imprimer la liste des 30 derniers numéros d'identification des correspondants conservés dans la mémoire.	5-14
		3.IS appel att (FAX-1820C uniquement)	Appel attente : On App attente : Off	Permet d'activer ou de désactiver le service d'appels en attente/identification du correspondant.	5-15



Les réglages de fabricant sont affichés en caractères gras.

Sélectionnez les numéros des menus souhaités.
(par exemple, appuyez sur 1, 2 pour définir le type de papier)

—OU—



Menu principal	Sous-menu	Sélections par menu	Options	Descriptions	Page	
3.Copie	1.Qualité		Meilleur Normal Rapide	Permet de sélectionner la qualité d'impression des photocopies.	10-12	
	2.Luminosité	—	- o o o o ■ + - o o o o ■ + - o o ■ o o + - o ■ o o o + - ■ o o o o +	Permet de rajuster la luminosité.	10-12	
	3.Contraste	—	- o o o o ■ + - o o o o ■ + - o o ■ o o + - o ■ o o o + - ■ o o o o +	Permet de rajuster le contraste des photocopies.	10-12	
	4.Réglage coul	1.Rouge		R :- o o o o ■ + R :- o o o o ■ + R :- o o o o ■ + R :- o ■ o o o + R :- ■ o o o o +	Permet de rajuster la quantité de rouge.	10-13
		2.Vert		V :- o o o o ■ + V :- o o o o ■ + V :- o o o o ■ + V :- o ■ o o o + V :- ■ o o o o +	Permet de rajuster la quantité de vert.	
3.Bleu			B :- o o o o ■ + B :- o o o o ■ + B :- o o o o ■ + B :- o ■ o o o + B :- ■ o o o o +	Permet de rajuster la quantité de bleu.		
4.Test imp.				Permet d'effectuer un essai d'impression pour vérifier la qualité de l'impression et d'ajuster l'alignement vertical.	12-11	



Les réglages du fabricant sont affichés en caractères gras.

Sélectionnez les numéros des menus souhaités.
(par exemple, appuyez sur **1, 2** pour définir le type de papier)

—OU—



Menu principal	Sous-menu	Sélections par menu	Options	Descriptions	Page
5.Imp. Rapports	1.Liste d'aide	—	—	Permet d'imprimer ces listes et ces rapports.	9-3
	2.Comp abrégée	—	—		
	3.Journal fax	—	—		
	4.Transmission	—	—		
	5.Réglages util	—	—		
0.Réglage init.	1.Mode réponse	—	Fax seulement Fax/Tél Tél ext/rép Manuel	Permet de choisir le mode de réception convenant le mieux à vos besoins.	5-1 5-2
	2.Date/Heure	—	—	Permet de programmer l'affichage de la date et de l'heure et de les imprimer sur l'en-tête des télécopies envoyées.	4-1
	3.Id station	—	Fax Nom	Permet de programmer vos nom et numéro de télécopieur pour impression sur chaque page transmise.	4-2
	4.Tonal/Impuls.	—	Tonal. Impuls.	Permet de choisir le mode de composition.	4-4
	0. Langue locale (Canada uniquement)	—	anglais français	Permet de changer la langue d'affichage selon le pays de l'utilisateur.	i



Les réglages du fabricant sont affichés en caractères gras.

4 Démarrage

Paramétrage initial

Réglage de la date et de l'heure

Votre machine affiche la date et l'heure et les imprime sur toutes les télécopies sortantes, à condition que l'identifiant du poste ait été configuré. En cas de coupure de courant, seules la date et l'heure doivent être reconfigurées ; les autres réglages demeurent intacts.

1 Appuyez sur **Menu/Régler, 0, 2.**

Date/Heure

2 Insérez les deux derniers chiffres de l'année.

Année:20XX

Appuyez sur **Menu/Régler.**

3 Insérez les deux chiffres représentant le mois.

Mois:XX

Appuyez sur **Menu/Régler.**

(Par exemple, pour le mois de Septembre, tapez 09 ; pour Octobre, 10.)

4 Insérez deux chiffres pour indiquer le jour.

Jour:XX

Appuyez sur **Menu/Régler.**

(Par ex., entrez 06 pour le 6e jour du mois.)

5 Insérez l'heure (au format 24 heures).

Heure:XX:XX

Appuyez sur **Menu/Régler.**

(Par exemple, entrez 15:25 pour indiquer 3:25 min de l'après-midi.)

6 Appuyez sur **Arrêt/Sortie.**

La date et l'heure apparaissent désormais à l'afficheur CL chaque fois que la machine est mise en mode Télécopieur.

Configuration de l'identifiant du poste

Assurez-vous d'enregistrer vos coordonnées (votre nom, le nom de votre entreprise, le numéro de votre télécopieur) pour qu'elles apparaissent sur toutes les pages des télécopies sortantes.

1 Appuyez sur **Menu/Régler, 0, 3.**

3.Id station

2 Insérez votre numéro de télécopieur (max. 20 chiffres).

Fax:

Appuyez sur **Menu/Régler.**



Les traits d'union ne sont pas autorisés.

3 Utilisez le clavier pour taper votre nom (max. 20 caractères).

Nom:

Appuyez sur **Menu/Régler.**

4 Appuyez sur **Arrêt/Sortie.**

L'affichage CL revient automatiquement en mode Veille.



Si l'identifiant du poste est déjà programmé, l'afficheur CL vous invite à appuyer sur **1** pour effectuer une modification ou sur **2** pour sortir sans apporter de modification.

Saisie de texte

Il arrive parfois que vous deviez ajouter du texte lors du paramétrage de certaines fonctions, comme, par exemple, l'identifiant du poste. La plupart des touches numériques sont dotées de trois ou quatre caractères alphabétiques. Seules les touches **0**, **#** et ***** ne possèdent pas de caractères alphabétiques. Elles sont réservées à des fonctions spéciales.

Pour taper les caractères composant l'information que vous souhaitez insérer dans la machine, appuyez plusieurs fois sur chacune des touches numériques appropriées.

Touche numérique	1 pression	2 pressions	3 pressions	4 pressions
2	A	B	C	2
3	D	E	F	3
4	G	H	I	4
5	J	K	L	5
6	M	N	O	6
7	P	Q	R	S
8	T	U	V	8
9	W	X	Y	Z

Insertion d'espaces

Appuyez une fois sur  pour insérer un espace entre les chiffres. Appuyez deux fois sur la même touche pour insérer un espace entre les caractères alphabétiques.



Corrections

Si vous avez commis une faute de frappe, corrigez-la en appuyant sur  afin de placer le curseur en dessous du premier caractère erroné. Appuyez ensuite sur **Arrêt/Sortie**. La machine supprime alors automatiquement tous les caractères situés au-dessus et à droite du curseur. Une fois la suppression terminée, insérez les bons caractères. Si vous le préférez, vous pouvez reculer et écraser manuellement les caractères fautifs.

Répétition des caractères alphabétiques

Pour entrer un caractère affecté à la même touche que le caractère précédent, appuyez sur  afin de déplacer le curseur vers la droite avant d'appuyer à nouveau sur la touche en question.

Symboles et caractères spéciaux

Appuyez sur *****, **#** ou **0**, puis appuyez sur  ou  pour placer le curseur sous le symbole ou le caractère spécial souhaité. Ensuite, enfoncez la touche **Menu/Régler** pour sélectionner le symbole ou le caractère voulu.

Appuyez sur ***** pour obtenir : (espace) ! " # \$ % & ' () * + , - . / €

Appuyez sur **#** pour obtenir : ; < = > ? @ [] ^ _

Appuyez sur **0** pour obtenir : É À È Ê Î Ç Ë Ö 0

AVIS à l'intention des résidents des États-Unis

Selon la loi américaine (*Telephone Consumer Protection Act de 1991*), il est interdit à quiconque d'utiliser un ordinateur ou tout autre appareil électronique, y compris les télécopieurs, pour envoyer quelque message que ce soit, à moins que le message n'indique clairement dans la marge supérieure ou inférieure de chaque page transmise, ou sur la première page de la transmission, la date et l'heure d'envoi, l'identifiant de l'entreprise, de l'organisme ou du particulier émetteur du message, ainsi que le numéro de télécopieur de la machine émettrice de cette entreprise, de cet organisme ou de ce particulier.

Pour insérer ces renseignements dans votre machine, suivez les étapes énumérées à la page 4-2.

Paramétrage du mode de numérotation : composition par tonalité et composition par impulsions

- 1 Appuyez sur **Menu/Régler, 0, 4.**
- 2 Appuyez sur  ou  afin de sélectionner **Impuls.** (ou **Tonal.**).
Appuyez sur **Menu/Régler.**
- 3 Appuyez sur **Arrêt/Sortie.**



4.Tonal/Impuls.

Programmation générale

Réglage du minuteur (MFC-3220C uniquement)

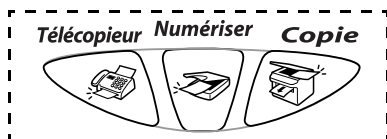
Le panneau de commande de la machine comporte trois touches permettant de passer temporairement aux modes suivants : Télécopieur, Photocopieur et Numériseur. Vous avez la possibilité de programmer l'intervalle (en secondes ou minutes) pendant lequel la machine demeure dans le mode Photocopieur ou Numériseur avant de basculer sur le mode Télécopieur. Si vous sélectionnez *Off*, la machine demeure dans le dernier mode utilisé.



- 1 Appuyez sur **Menu/Régler**, 1, 1.
- 2 Appuyez sur  ou  afin de sélectionner
0 Sec, 30 Sec, 1 Min, 2 Min, 5 Min ou Off.
- 3 Appuyez sur **Menu/Régler**.



1.Mode Minuterie

Programmation générale

Réglage du minuteur (FAX-1820C uniquement)

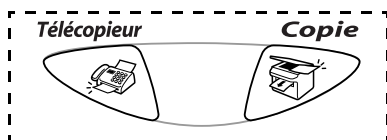
Le panneau de commande de la machine comporte deux touches permettant de passer temporairement aux modes suivants : Télécopieur et Photocopieur. Vous avez la possibilité de programmer l'intervalle (en secondes ou minutes) pendant lequel la machine demeure dans le mode Photocopieur avant de basculer sur le mode Télécopieur. Si vous sélectionnez *Off*, la machine demeure dans le dernier mode utilisé.



- 1 Appuyez sur **Menu/Régler**, 1, 1.
- 2 Appuyez sur  ou  afin de sélectionner
0 Sec, 30 Sec, 1 Min, 2 Min, 5 Min ou Off.
- 3 Appuyez sur **Menu/Régler**.

1.Mode Minuterie

Réglage du type de papier



Pour obtenir la meilleure qualité d'impression possible, réglez la machine sur le type de papier utilisé.

1 Appuyez sur **Menu/Régler, 1, 2.**

2.Type papier

2 Appuyez sur  ou  pour sélectionner **Ordinaire, Jet d'en, Glacé ou Transp..**

Appuyez sur **Menu/Régler.**

3 Si vous avez choisi **Glacé**, appuyez sur  ou  pour sélectionner **Glacé:4-Coul ou Glacé:3-Coul.**

Appuyez sur **Menu/Régler.**

 La qualité d'impression de l'encre noire varie en fonction du type de papier glacé utilisé. L'encre noire est utilisée pour les impressions réglées sur **Glacé:4-Coul**. Si le papier glacé refuse l'encre noire, sélectionnez l'option **Glacé:3-Coul** qui simule l'encre noire en associant les trois encres couleur.

4 Appuyez sur **Arrêt/Sortie.**

 La machine éjecte le papier, face imprimée dessus, et le dépose sur le bac avant. Si vous imprimez des transparents ou du papier glacé, enlevez chaque feuille immédiatement pour éviter tout bourrage ou maculage.

Réglage de la taille ou du format du papier

Pour l'impression de vos télécopies et photocopies, la machine vous offre deux choix de format : lettre et juridique (légal). Chaque fois que vous changez de format des feuilles, n'oubliez pas de régler le format d'impression de la machine sur celui des feuilles chargées dans le bac en vue d'éviter des erreurs d'impression des télécopies entrantes.

1 Appuyez sur **Menu/Régler, 1, 3.**

3.Taille papier

2 Appuyez sur  ou  pour sélectionner **Lettre ou Légal.**

Appuyez sur **Menu/Régler.**

3 Appuyez sur **Arrêt/Sortie.**

 Les options de copie vous permettent également de changer la taille du papier au format carte photo (4 po x 6 po) uniquement pour la photocopie suivante.

(Voir *Taille du papier* à la page 10-7.)

Réglage du volume de la sonnerie

Vous avez la possibilité de régler le volume de la sonnerie pendant que la machine est au repos (état inactif). Vous pouvez également désactiver la sonnerie (Off), si besoin est.

1 Appuyez sur **Menu/Régler, 1, 4, 1.**

1.Sonnerie



2 Appuyez sur  ou  afin de sélectionner

(Bas, Moyen, Haut ou Off).

Appuyez sur **Menu/Régler.**

3 Appuyez sur **Arrêt/Sortie.**

—OU—

Dans le mode Télécopieur, appuyez sur  ou  pour rajuster le niveau du volume. Chaque fois que vous enfoncez l'une ou l'autre des deux touches, la machine émet une sonnerie pour que vous puissiez entendre le réglage actuellement affiché à l'afficheur CL. À chaque pression, le niveau du volume augmente ou baisse et est conservé dans la mémoire jusqu'à ce que vous appuyiez à nouveau sur une des deux touches.

Réglage de l'avertisseur sonore

La machine vous permet de modifier le volume de l'avertisseur sonore. À la livraison, elle est réglée par défaut sur Bas (réglage du fabricant). L'avertisseur sonore étant activé, la machine émet un bip sonore à chaque pression sur une touche, en cas d'erreur et lors de l'envoi et de la réception de télécopies.

1 Appuyez sur **Menu/Régler, 1, 4, 2.**

2.Bip sonore

2 Appuyez sur  ou  afin de sélectionner l'option souhaitée.

(Bas, Moyen, Haut ou Off)

Appuyez sur **Menu/Régler.**

3 Appuyez sur **Arrêt/Sortie.**

Réglage du volume du haut-parleur

La machine vous permet de rajuster le volume du haut-parleur unidirectionnel.

1 Appuyez sur **Menu/Régler, 1, 4, 3.**

3.Haut-parleur

2 Appuyez sur  ou  afin de sélectionner



(Bas, Moyen, Haut ou Off).

Appuyez sur **Menu/Régler.**

3 Appuyez sur **Arrêt/Sortie.**

—OU—

Dans le mode Télécopieur, rajustez le volume du haut-parleur en appuyant sur **Crochet**. Ensuite, choisissez le volume souhaité.

Appuyez sur  ou  pour rajuster le volume du haut-parleur. L'afficheur CL indique alors le réglage sélectionné. À chaque pression sur une touche, le réglage du volume est modifié et conservé en mémoire jusqu'à ce vous le rajustiez à nouveau.

Réglage du volume du combiné (FAX-1820C uniquement)

1 Appuyez sur **Menu/Régler, 1, 4, 4.**

4.Combiné



2 Appuyez sur  ou  afin de sélectionner (Haut ou Bas).

Appuyez sur **Arrêt/Sortie.**

3 Appuyez sur **Arrêt/Sortie.**

—OU—



Vous pouvez régler le volume du combiné à tout moment, que vous parliez au téléphone ou non. Vous avez le choix entre deux niveaux, soit Bas et Haut. Le réglage par défaut est Bas.

Appuyez sur  ou  pour modifier le niveau du volume. L'afficheur CL indique alors le nouveau réglage qui est conservé en mémoire jusqu'à ce vous le modifiez à nouveau.



Sélection du volume du combiné (Amplification du volume) (FAX-1820C uniquement)

Avant d'utiliser la machine pour la première fois, vous devez décider si vous avez besoin de régler le volume du combiné sur `Amplif vol:On` pour un utilisateur malentendant. Le niveau d'amplification du volume est conforme aux normes FCC.



`Amplif vol:Off`

`Amplif vol:Off` est le réglage par défaut qui est approprié si *aucun* des utilisateurs n'est malentendant. Au cours d'une conversation, l'utilisateur peut appuyer sur la touche Volume  ou  du panneau de commande pour régler le volume sur `Bas` ou `Haut`. Dès que le combiné est remplacé, le volume restera le même jusqu'à ce qu'il soit modifié à nouveau.



`Amplif vol:On—Temporaire`

Ce réglage est approprié si *certains* des utilisateurs sont malentendants. Lors d'une conversation, l'utilisateur peut appuyer sur la touche Volume  ou  du panneau de commande pour régler le volume sur `Bas`, `Haut` ou `Amplif`. Lorsque le combiné est remplacé, le volume du combiné revient à son réglage par défaut de `Bas`.

`Amplif vol:On—Permanent`

Choisissez `Amplif vol:On—Permanent` si *tous* les utilisateurs sont malentendants. Lors d'une conversation, l'utilisateur peut appuyer sur la touche Volume  ou  du panneau de commande pour régler le volume sur `Bas`, `Haut` ou `Amplif`. Lorsque le combiné est remplacé, le volume du combiné revient à son réglage par défaut de `Amplif`.



Chaque fois que vous appuyez sur la touche Volume  ou  du panneau de commande pour régler le volume, le réglage sélectionné apparaît à l'afficheur CL. À chaque pression sur l'une ou l'autre des deux touches, le volume passe au niveau suivant.







AVERTISSEMENT

Il est important de **NE PAS sélectionner** `Permanent` à moins que **TOUS les utilisateurs ne soient malentendants**. Sinon, le réglage par défaut `Amplif` risque d'endommager le système auditif de certains utilisateurs.



Réglage de la fonction Amplification du volume (FAX-1820C uniquement)

Veillez lire attentivement la section *Sélection du volume du combiné* à la page 4-9 avant de procéder aux étapes suivantes :

- 1 Appuyez sur **Menu/Régler**, **1**, **4**, **5**. 5.Amplif volume
- 2 Si *aucun* des utilisateurs n'est malentendant, appuyez sur  ou  pour sélectionner **Off**, puis appuyez sur **Menu/Régler** et passez à l'étape 4. Amplif vol: Off
—OU—
Si *certain*s ou *tous* les utilisateurs sont malentendants, sélectionnez **On**, puis appuyez sur **Menu/Régler**.
- 3 Si tous les utilisateurs sont malentendants, appuyez sur  ou  pour sélectionner **Permanent**, puis appuyez sur **Menu/Régler**. Permanent
—OU—
Si seulement *certain*s utilisateurs sont malentendants, sélectionnez **Temporaire**, puis appuyez sur **Menu/Régler**. Temporaire
- 4 Appuyez sur **Arrêt/Sortie**.



Activation du mode Heure avancée automatique

Vous avez la possibilité de configurer la machine de sorte qu'elle passe automatiquement à l'heure d'été. Son horloge sera réinitialisée automatiquement de façon à avancer d'une heure au printemps et à revenir en arrière d'une heure en automne. Assurez-vous que la date et l'heure ont bien été réglées dans l'option *Date/Heure*.

- 1 Appuyez sur **Menu/Régler**, **1**, **5**. 5.H avancée auto
- 2 Enfoncez la touche  ou  afin de sélectionner **On** (ou **Off**).
Appuyez sur **Menu/Régler**.
- 3 Appuyez sur **Arrêt/Sortie**.

Réglage On/Off

Vous avez la possibilité de personnaliser la fonction de la touche **On/Off**. Le réglage par défaut est **Off**. La touche étant réglée sur Arrêt, la machine n'effectuera aucune opération, sauf le nettoyage régulier des têtes d'impression. Mais si la touche est réglée sur **On**, vous recevrez des appels et des télécopies même si la machine est mise sur Arrêt.

- 1 Appuyez sur **Menu/Régler, 1, 6**.
- 2 Appuyez sur  ou  afin de sélectionner **On** (ou **Off**).
- 3 Appuyez sur **Menu/Régler**.

6.Réglage On/Off

5

Paramètres du mode de réception

Opérations de base

Sélection du mode de réception

Votre machine dispose de quatre modes de réception (Mode réponse). Choisissez le mode qui convient le mieux à vos besoins.



ACL	Fonctionnement	Utilisation
Fax seulement (réception automatique)	La machine traite chacun des appels entrants comme s'il s'agit d'une télécopie et y répond.	Utilisez ce mode si le télécopieur dispose de sa propre ligne.
Fax/Tél* (télécopieur et téléphone) (avec téléphone supplémentaire ou externe)	La machine vérifie la ligne en continu et répond automatiquement à tous les appels entrants. S'il s'agit d'une télécopie, il passe au mode Réponse. Dans le cas contraire, il vous prévient à l'aide d'une sonnerie distincte (pseudo/double sonnerie) pour que vous répondiez à l'appel.	Réglez l'appareil sur ce mode si vous pensez recevoir plus de télécopies que d'appels téléphoniques. Dans ce mode, vous ne pouvez pas relier un répondeur téléphonique à la même ligne que celle affectée à votre machine, même si le répondeur est branché sur une prise téléphonique distincte. Ce mode ne vous permet pas non plus d'utiliser la messagerie vocale de votre compagnie de téléphone.
Tél ext/rép (avec répondeur téléphonique externe)	Le répondeur téléphonique externe (RÉP) répond automatiquement à tous les appels. Les messages vocaux sont enregistrés sur le répondeur, et les télécopies sont imprimées.	Utilisez ce mode si un répondeur externe est relié à votre ligne téléphonique. Le réglage RÉP ne fonctionne qu'avec un récepteur externe. Les paramètres Sonnerie différée (« longueur de sonnerie ») et Durée de la sonnerie du télécopieur/téléphone (« Durée sonn F/T ») n'ont pas d'effet dans ce mode.
Manuel (réception manuelle) (avec téléphone supplémentaire ou externe ou avec sonnerie spéciale)	Vous surveillez la ligne téléphonique et répondez vous-même à tous les appels.	Utilisez ce mode si un modem d'ordinateur partage la ligne avec la machine, si vous ne recevez que rarement de télécopies ou si vous êtes abonné au service de sonnerie spéciale de votre compagnie de téléphone. Lorsque vous répondez à un appel et que vous entendez la tonalité du télécopieur, attendez que la machine se charge de l'appel, puis raccrochez le combiné.

* Dans le mode Fax/Tél, il vous faudra régler les paramètres Sonnerie différée (« longueur sonnerie ») et Durée de sonnerie du télécopieur/téléphone (« durée sonn F/T »).

Pour sélectionner ou modifier le mode de réception

1 Appuyez sur **Menu/Régler, 0, 1.**

1.Mode réponse

2 Appuyez sur  ou  afin de sélectionner Fax seulement, Fax/Tél, Tél ext/rép ou Manuel.
Appuyez sur **Menu/Régler.**

3 Appuyez sur **Arrêt/Sortie.**



Si vous modifiez le réglage de votre mode de réception (Mode réponse) pendant qu'une autre opération est en cours, l'afficheur CL reviendra à cette opération une fois le réglage terminé.

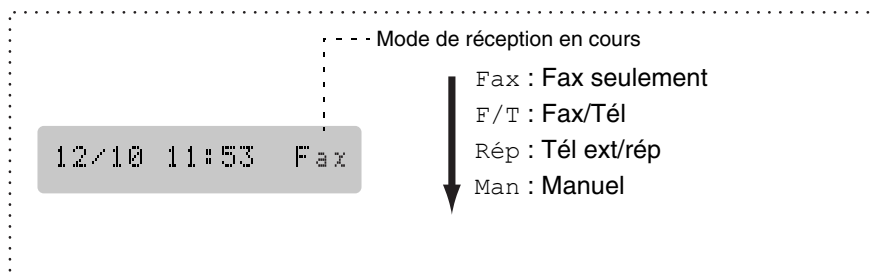

Réglage de la sonnerie différée



La sonnerie différée (« longueur de sonnerie ») détermine le nombre de sonneries émises par la machine avant que celle-ci ne réponde en mode Fax seulement ou en mode Fax/Tél. Si plusieurs postes de téléphone supplémentaires partagent la ligne avec la machine ou si vous êtes abonné au service de sonnerie spéciale de votre compagnie de téléphone, laissez le réglage de la sonnerie différée sur quatre coups.

(Voir *Mode Réception facile (MFC-3220C uniquement)* à la page 5-4 ou *Mode Réception facile (FAX-1820C uniquement)* à la page 5-5.)

1 Si le témoin vert n'est pas allumé, appuyez sur  (**Télécopieur**).

2 Appuyez sur **Menu/Régler, 2, 1, 1.**

1.Long.Sonnerie

3 Appuyez sur  ou  afin de sélectionner le nombre de sonneries souhaité avant que la machine n'intercepte l'appel (00, 01, 02, 03 ou 04).

Appuyez sur **Menu/Régler.**





(Si vous choisissez 00, aucune sonnerie se fera entendre.)

4 Appuyez sur **Arrêt/Sortie.**

Réglage de la durée de sonnerie (Mode Fax/Tél uniquement)

Avant de régler le mode de réception (Mode réponse) de la machine sur Fax/Tél, vous devez d'abord déterminer la durée d'émission de la pseudo/double sonnerie qui signalera la réception des appels *vocaux*. (Dans le cas de télécopies, la machine imprimera celles-ci automatiquement.)

La pseudo/double sonnerie intervient après la sonnerie traditionnelle du téléphone. Seule la machine sonnera ; aucun autre appareil sur la même ligne n'émettra cette pseudo/double sonnerie. Vous pouvez néanmoins répondre à l'appel sur la même ligne que celle de la machine (modèle Fax-1820C uniquement) ou sur n'importe quel autre poste supplémentaire relié (par une prise murale distincte) à cette ligne. (Voir *Opérations depuis un téléphone supplémentaire* à la page 5-7.)

- 1 Si le témoin vert n'est pas allumé, appuyez sur  (Télécopieur).
 - 2 Appuyez sur **Menu/Régler**, **2**, **1**, **2**.
 - 3 Appuyez sur  ou  afin de sélectionner le nombre de sonneries que devra émettre la machine pour vous prévenir d'un appel vocal (20, 30, 40 ou 70 secondes).
Appuyez sur **Menu/Régler**.
 - 4 Appuyez sur **Arrêt/Sortie**.
-  Même si votre correspondant raccroche pendant la pseudo/double sonnerie, la machine continue d'émettre le signal pendant la durée programmée.

2.Durée sonn F/T

Mode Réception facile (MFC-3220C uniquement)



Dans le mode Réception facile, il n'est pas nécessaire d'appuyer sur la touche **Mono Marche**, **Couleur Marche** ou les touches du code de réception de télécopies *51 lorsque vous recevez une télécopie. Le fait de sélectionner **On** permet à la machine de recevoir automatiquement toutes les télécopies, même si vous décrochez le combiné d'un téléphone supplémentaire ou externe.

Lorsque Réception apparaît sur l'afficheur CL ou que des sons stridents se font entendre dans le combiné d'un poste supplémentaire relié à une prise murale distincte, vous n'avez qu'à raccrocher. La machine s'occupe du reste. Si, par contre, vous sélectionnez **Off**, il vous faudra activer par vous-même la machine en décrochant le combiné d'un téléphone supplémentaire ou externe et en appuyant sur **Mono Marche** ou **Couleur Marche** de la machine—**OU**—en composant le code de réception de télécopies *51 si vous ne vous trouvez pas à proximité de la machine. (Voir *Opérations depuis un téléphone supplémentaire* à la page 5-7.)



Si le mode Réception facile est réglé sur **On**, mais que votre machine ne réceptionne pas de télécopie lorsque vous décrochez le combiné d'un téléphone supplémentaire ou externe, composez le code de réception de télécopies *51.

Si vous envoyez des télécopies depuis un ordinateur branché sur la même ligne téléphonique que celle de la machine et que cette dernière intercepte vos télécopies, mettez Réception facile sur **Off**.

- 1 Si le témoin vert n'est pas allumé, appuyez sur  (Télécopieur).
- 2 Appuyez sur **Menu/Régler**, 2, 1, 3.
- 3 Appuyez sur  ou  afin de sélectionner **On** (ou **Off**).
- 4 Appuyez sur **Menu/Régler**.

3. Récep facile

Mode Réception facile (FAX-1820C uniquement)

Dans le mode Réception facile, il n'est pas nécessaire d'appuyer sur la touche **Mono Marche**, **Couleur Marche** ou sur les touches du code de réception de télécopies * 5 1 lorsque vous recevez une télécopie et que vous entendez les bips d'appel. Il vous suffit de tenir le combiné et d'attendre quelques secondes. Lorsque le message *Réception* apparaît à l'afficheur CL ou que des sons stridents se font entendre dans le combiné d'un téléphone supplémentaire relié à une prise murale distincte, raccrochez simplement le combiné. Votre machine s'occupe du reste. Si vous sélectionnez *On*, la machine recevra automatiquement toutes les télécopies, et ce, même si vous décrochez le combiné d'un téléphone supplémentaire ou externe. Toutefois, si vous sélectionnez *semi*, la machine ne recevra l'appel qu'après vous aurez répondu à l'appel depuis le poste téléphonique de l'appareil. Si vous sélectionnez *Off*, vous devez activer par vous-même la machine en appuyant sur **Mono Marche** ou **Couleur Marche** ou encore en appuyant sur * 5 1 si vous n'êtes pas à proximité de la machine.

(Voir *Opérations depuis un téléphone supplémentaire* à la page 5-7 et *Mode Fax/Tél uniquement* à la page 5-7.)



Si le mode Réception facile est réglé sur *On*, mais que votre machine ne prend pas en charge la réception automatique de la télécopie lorsque vous décrochez le combiné d'un téléphone supplémentaire ou externe, composez le code de réception de télécopies * 5 1. Décrochez le combiné de la machine et appuyez sur **Mono Marche** ou **Couleur Marche**.



Si vous envoyez des télécopies depuis un ordinateur branché sur la même ligne téléphonique que celle de la machine et que cette dernière intercepte vos télécopies, réglez Réception facile sur *Off*.

1

Si le témoin vert n'est pas allumé, appuyez sur





(Télécopieur).

2

Appuyez sur **Menu/Régler**, 2, 1, 3.

3

Appuyez sur  ou  afin de sélectionner *On*, *semi* ou *Off*.

3.Récep facile



4

Appuyez sur **Menu/Régler**.

Appuyez sur **Arrêt/Sortie**.

Impression en réduction d'une télécopie entrante (Réduction automatique)

Si vous sélectionnez l'option **On**, la machine réduit automatiquement le format d'impression de la télécopie entrante pour que celle-ci puisse tenir sur une feuille au format lettre ou au format juridique (légal). La machine calcule le taux de réduction selon la taille du document d'origine et le format papier choisi (**Menu/Régler, 1, 3**).

- 1 Si le témoin vert n'est pas allumé, appuyez sur  (**TélécoPIEUR**).
- 2 Appuyez sur **Menu/Régler, 2, 1, 5**. 5. Autoréduction
- 3 Appuyez sur  ou  pour sélectionner **On** (ou **Off**).
Appuyez sur **Menu/Régler**.
- 4 Appuyez sur **Arrêt/Sortie**.

 Activez ce réglage pour les télécopies entrantes qui comportent deux pages, mais, dans le cas de tout document dépassant une page, la machine les imprime automatiquement sur deux pages ou plus.

Réception d'une télécopie à la fin d'une conversation téléphonique (FAX-1820C uniquement)

À la fin d'une conversation, vous pouvez demander à votre correspondant de vous télécopier des données avant que vous ne raccrochiez tous les deux.

- 1 Demandez à votre correspondant de placer le document dans son télécopieur et d'appuyer sur **Démarrer**. Demandez-lui de ne pas quitter jusqu'à ce que votre machine émette des signaux stridents.
- 2 Dès que vous entendez la tonalité CNG (bips) de l'autre machine, appuyez sur **Mono Marche** ou **Couleur Marche**.
- 3 Si vous avez décroché le combiné du téléphone, raccrochez-le.

Impression de télécopies depuis la mémoire

Si la fonction de mise en mémoire de télécopies (Mémoriser fax) est réglée sur **ON** pour une extraction à distance, vous pouvez tout de même imprimer une télécopie depuis la mémoire lorsque vous êtes à proximité de la machine. (Voir *Réglage du mode Mise en mémoire de télécopies* à la page 8-3.)

- 1 Appuyez sur **Menu/Régler, 2, 5, 4**. 4. Impr. Document
- 2 Appuyez sur **Mono Marche** ou **Couleur Marche**.
- 3 À la suite de l'impression de toutes les données stockées dans la mémoire de l'appareil, appuyez sur **Arrêt/Sortie**.

Options de réception avancées

Opérations depuis un téléphone supplémentaire

Si vous interceptez une télécopie sur un téléphone supplémentaire ou externe branché sur la prise EXT. de la machine, vous pouvez faire basculer la télécopie sur cette dernière à l'aide du code de réception de télécopies. Dès que vous aurez composé le code de réception de télécopies * 51, la machine s'enclenchera pour recevoir la télécopie.

(Voir *Mode Réception facile (MFC-3220C uniquement)* à la page 5-4 ou *Mode Réception facile (FAX-1820C uniquement)* à la page 5-5.)

Si la machine reçoit un appel vocal et émet la pseudo/double sonnerie pour vous demander d'y répondre, composez le code de réponse par téléphone # 51 pour basculer l'appel sur un téléphone supplémentaire. (Voir *Réglage de la durée de sonnerie (Mode Fax/Tél uniquement)* à la page 5-3.)

Si vous répondez à un appel et vous n'entendez personne, il doit sans doute s'agir d'une télécopie.

- Composez le code de réception de télécopies * 51 et attendez la tonalité de réception de télécopies (sons stridents) ou le message Réception sur l'afficheur CL de la machine, puis raccrochez.

Le correspondant devra appuyer sur **Marche** pour envoyer la télécopie.

Mode Fax/Tél uniquement

Lorsque la machine est en mode Fax/Tél, elle émet la pseudo/double sonnerie (durée de sonnerie du télécopieur/téléphone) pour vous inviter à répondre à un appel vocal.

Si vous vous trouvez près de la machine, il vous suffit de décrocher le combiné. (FAX-1820C uniquement)

Décrochez le combiné du téléphone externe, puis appuyez sur **Crochet** pour répondre à l'appel.

Si vous répondez depuis un téléphone supplémentaire, vous devrez décrocher le combiné durant la pseudo/double sonnerie et composer le code de réponse par téléphone # 51 entre deux coups de sonnerie. Si personne n'est en ligne ou si le correspondant souhaite vous envoyer une télécopie, réacheminez l'appel à la machine en composant le code de réception de télécopies * 51.

Utilisation d'un téléphone sans fil externe



Si le socle de votre téléphone sans fil est branché sur la prise EXT. de la machine et que vous vous déplacez souvent avec le combiné, il serait plus facile de répondre aux appels durant la sonnerie différée. Si vous laissez la machine répondre en premier, vous serez obligé de vous déplacer jusqu'à la machine afin de pouvoir appuyer sur **Crochet** pour transférer l'appel vers votre sans fil.

Modification des codes d'accès à distance

Il se peut que certains appareils téléphoniques ne prennent pas en charge les codes d'accès à distance. Le code de réception de télécopies préprogrammé est le *51. Le code de réponse par téléphone préprogrammé est le #51.



Si votre communication est constamment coupée lorsque vous interrogez votre répondeur téléphonique externe depuis un poste distant, remplacez vos codes de réception de télécopies et de réponse par téléphone par des codes à trois chiffres (p. ex., ### et 999).

- 1 Si le témoin vert n'est pas allumé, appuyez sur  (Télécopieur).
- 2 Appuyez sur **Menu/Régler, 2, 1, 4.**
- 3 Appuyez sur  ou  afin de sélectionner On (ou Off).
Appuyez sur **Menu/Régler.**
- 4 Entrez, si vous le souhaitez, un nouveau code de réception de télécopies.
Appuyez sur **Menu/Régler.**
- 5 Entrez, si vous le souhaitez, un nouveau code de réponse par téléphone.
Appuyez sur **Menu/Régler.**
- 6 Appuyez sur **Arrêt/Sortie.**



(Télécopieur).

4.Code distance

Invitation à émettre ou à recevoir

La fonction d'invitation à émettre consiste à aller chercher une télécopie sur un autre télécopieur. Vous pouvez envoyer une « invitation à émettre » à partir de votre machine ou, à l'inverse, un autre télécopieur peut interroger la vôtre (invitation à recevoir) pour en extraire une télécopie.

Pour assurer le bon déroulement du processus d'invitation à émettre ou à recevoir, tous les correspondants doivent d'abord avoir configuré leurs appareils pour la prise en charge de cette fonction. Lorsqu'un correspondant appelle votre machine pour venir y chercher une télécopie, les frais de transmission lui sont imputés. Dans le cas contraire, c'est-à-dire que vous appelez le télécopieur d'un correspondant pour en extraire une télécopie, les frais de transmission sont à votre charge.



Certains télécopieurs ne prennent pas en charge la fonction d'invitation à émettre ou à recevoir.

Configuration de l'invitation à émettre

L'invitation à émettre (« relevé RC » à l'afficheur CL) vous permet d'appeler un autre télécopieur pour en extraire une télécopie.

- 1 Si le témoin vert n'est pas allumé, appuyez sur  **(Télécopieur)**.
- 2 Appuyez sur **Menu/Régler, 2, 1, 6**.
- 3 Entrez le numéro du télécopieur que vous souhaitez appeler pour en extraire un document.
- 4 Appuyez sur **Mono Marche** ou **Couleur Marche**.

6.Relevé RC

Le message **Compos.** apparaît à l'afficheur CL.

Configuration de l'invitation à émettre séquentielle

Votre machine peut demander des documents à plusieurs télécopieurs émetteurs en une seule opération. Ensuite, l'appareil imprime un relevé des invitations à émettre séquentielles.

- 1 Si le témoin vert n'est pas allumé, appuyez sur  **(Télécopieur)**.
- 2 Appuyez sur **Menu/Régler, 2, 1, 6**.
- 3 Introduisez les numéros des télécopieurs que vous souhaitez appeler pour en extraire des documents en utilisant la composition immédiate (monotouche), la composition abrégée, le numéro d'un groupe ou composez au long le numéro sur le clavier. Après la saisie de chaque numéro, appuyez sur **Menu/Régler**.
- 4 Appuyez sur **Mono Marche** ou **Couleur Marche**. Votre machine appelle, tour à tour, chaque numéro individuel ou numéro de groupe pour en extraire des télécopies.

6.Relevé RC

Services téléphoniques

Votre machine peut prendre en charge le service de sonnerie spéciale offert par certaines compagnies de téléphone.



Si vous êtes abonné à un ou plusieurs services personnalisés (messagerie vocale, sonnerie spéciale, permanence téléphonique, système d'alarme, etc.) qui partagent la ligne téléphonique avec votre machine, il se peut que le fonctionnement de cette dernière en soit altéré. (Voir *Services personnalisés* à la page 1-7 et *Services personnalisés sur une seule ligne*. à la page 12-9.)

Si vous êtes abonné à un service de messagerie vocale, lisez attentivement les instructions suivantes.

Sonnerie spéciale

Brother se sert du terme « Sonnerie spéciale » pour désigner le type de sonnerie associée à chaque numéro de téléphone distinct sur une seule ligne téléphonique. Les compagnies de téléphone y font allusion en utilisant des termes comme « sonnerie distinctive », « sonnerie personnalisée » ou « sonnerie distincte ».

Quels sont les avantages d'une « sonnerie spéciale » ?

Le service de sonnerie spéciale offert par votre compagnie de téléphone vous permet d'assigner plusieurs numéros de téléphone à une ligne unique. **Si vous avez besoin de plus d'un numéro de téléphone, l'abonnement à la sonnerie spéciale vous revient moins cher que la pose d'une nouvelle ligne téléphonique.** Chaque numéro de téléphone possède son propre type de sonnerie spéciale, ce qui vous permet d'identifier le téléphone qui sonne. C'est aussi le moyen le plus pratique d'affecter un numéro distinct à votre machine.



Communiquez avec votre compagnie de téléphone pour connaître les tarifs et la disponibilité de ce service dans votre localité.

Quels sont les avantages de la fonction « sonnerie spéciale » offerte par Brother ?

La machine de Brother possède une fonctionnalité de sonnerie spéciale afin que vous puissiez bénéficier du service de la sonnerie spéciale de votre compagnie de téléphone. Le nouveau numéro assigné à votre ligne téléphonique existante est réservé exclusivement à la réception de télécopies.



Avant de pouvoir configurer la sonnerie spéciale sur votre machine, vous devez d'abord vous abonner au service de sonnerie spéciale de votre compagnie de téléphone.

Utilisez-vous le service de messagerie vocale ?

Si la ligne téléphonique sur laquelle vous désirez installer votre nouvelle machine est munie d'une messagerie vocale, *il y a de forts risques que celle-ci et la machine entrent en conflit lors de la réception d'appels.* **Comme la sonnerie spéciale vous permet d'utiliser plus d'un numéro sur une ligne téléphonique, vous pouvez assigner un numéro distinct tout aussi bien à la machine qu'à la messagerie vocale pour écarter tout problème d'interférence.** De cette façon, ni l'une ni l'autre ne se disputent les appels.





Si vous choisissez le service de sonnerie spéciale de votre compagnie téléphonique, vous devrez suivre les étapes ci-dessous pour « enregistrer » le type de sonnerie associé au nouveau numéro. Ainsi, votre machine sera capable de distinguer les appels téléphoniques des télécopies.



Vous avez la possibilité de modifier ou d'annuler le type de sonnerie spéciale à tout moment ou encore le désactiver temporairement pour le réactiver ultérieurement. Lorsque vous changez de numéro de télécopieur, n'oubliez pas de réinitialiser le type de sonnerie spéciale.

Avant de choisir le type de sonnerie à enregistrer

Votre machine n'accepte qu'une seule sonnerie spéciale. Certains types de sonnerie ne sont pas pris en charge. Le tableau ci-dessous illustre les types de sonnerie spéciale que votre machine de Brother peut prendre en charge. Enregistrez le type de sonnerie que votre compagnie de téléphone vous a attribué.

Type de sonnerie	Description	
1	long-long	
2	court-long-court	
3	court-court-long	
4	très long (type usuel)	



Si le type de sonnerie de votre nouveau numéro ne figure pas dans ce tableau, **prenez contact avec votre compagnie de téléphone et demandez-lui de vous attribuer un type qui convienne à votre appareil.**

- La machine ne répondra qu'aux appels destinés au numéro qui lui a été assigné.
- Les deux premiers coups de sonneries sont silencieux. C'est que le télécopieur cherche à identifier le type de sonnerie en le comparant au type « enregistré ». (Contrairement à votre machine, les autres téléphones reliés à la même ligne émettent une sonnerie.)
- Si vous programmez la machine correctement, celle-ci reconnaîtra le type de sonnerie de son « numéro de télécopieur » en l'espace de deux coups de sonnerie spéciale et répondra au troisième coup par la tonalité de télécopie. Si la machine découvre qu'il s'agit d'un « numéro vocal », elle ne répondra pas.

Enregistrement du type de sonnerie spéciale

IMPORTANT !



Lorsque vous réglez votre machine sur la fonction de sonnerie spéciale (position « On »), le mode de réception bascule automatiquement sur Manuel. À moins que le numéro de la sonnerie spéciale ne soit assigné à votre répondeur ou à votre messagerie vocale, Manuel signifie que vous devez répondre manuellement à chaque appel. Il n'est pas possible de changer de mode de réception tant que la sonnerie spéciale est activée.

1 Appuyez sur **Menu/Régler, 2, 0, 1.**

1. Spéciale

2 Appuyez sur  ou  afin de sélectionner Régler.

Appuyez sur **Menu/Régler.**

3 Appuyez sur  ou  afin de sélectionner dans la mémoire le type de sonnerie souhaité.

Appuyez sur **Menu/Régler.**

(Vous entendez tour à tour chacun des types de sonnerie à mesure que vous les faites défiler. Assurez-vous de choisir le type que votre compagnie de téléphone vous a attribué.)

4 Appuyez sur **Arrêt/Sortie.**

La fonction de sonnerie spéciale est maintenant activée.

Pour désactiver la sonnerie spéciale

1 Appuyez sur **Menu/Régler, 2, 0, 1.**

1.Spéciale

2 Appuyez sur  ou  afin de sélectionner **Off.**

Appuyez sur **Menu/Régler.**

3 Appuyez sur **Arrêt/Sortie.**



Lorsque vous désactivez la sonnerie spéciale, la machine demeure dans le mode de réception **Manuel**. Vous devez donc configurer à nouveau le mode de réception souhaité. (Voir *Pour sélectionner ou modifier le mode de réception* à la page 5-2.)

Identification du correspondant



La fonction d'identification du correspondant vous permet d'utiliser le service d'identification de l'appelant offert par un grand nombre de compagnies de téléphone. Grâce à ce service, l'afficheur présente le numéro de téléphone ou le nom (le cas échéant) de votre correspondant pendant que la ligne émet une sonnerie.

Après un ou deux coups de sonnerie, l'afficheur CL présente le numéro de téléphone du correspondant ou son nom, le cas échéant. Dès que vous décrochez le combiné, ces coordonnées disparaissent de l'afficheur, mais demeurent stockées dans la mémoire des données d'identification des correspondants.

- Les 16 premiers caractères/chiffres du numéro ou du nom seront présentés.
- La mention `Indisponible` signifie que l'appel a été émis en dehors de la zone de service d'identification du correspondant.
- La mention `ID non transmise` signifie que le correspondant a bloqué de façon intentionnelle toute transmission d'informations.

Si à la fois le nom et le numéro sont transmis, l'afficheur CL ne présente que le nom. Vous pouvez imprimer une liste contenant les renseignements d'identification des correspondants reçus par votre machine. (Voir *Impression de la liste d'identification des correspondants* à la page 5-15.)

Le service d'identification du correspondant varie selon les différents fournisseurs de télécommunications. Contactez votre compagnie de téléphone pour connaître le type de service disponible dans votre localité.

Consultation de la liste d'identification des correspondants

La fonction de mise en mémoire des données d'identification des correspondants conserve les données d'un maximum de trente appels. Lorsque le trente et unième appel vous parvient, les données du premier appel sont effacées. Vous pouvez parcourir la mémoire des données d'identification des correspondants pour revoir les appels adressés à votre machine.



1 Appuyez sur **Menu/Régler**, **2**, **0**, **2**.



2.ID Appellant

2 Appuyez sur  ou  afin de sélectionner `Afficher no.`



Appuyez sur **Menu/Régler**.

Si le nom n'a pas été reçu, il ne pourra pas être affiché.

3 Appuyez sur  ou  pour parcourir la mémoire des données d'identification des correspondants pour sélectionner le correspondant qui vous intéresse, puis appuyez sur **Menu/Régler**. L'afficheur CL présente le nom du correspondant, son numéro de téléphone ainsi que la date et l'heure de l'appel.

- 4 Appuyez sur  ou  pour revenir à la liste d'identification des correspondants.
- OU—
- Appuyez sur **Arrêt/Sortie**.



Impression de la liste d'identification des correspondants

- 1 Appuyez sur **Menu/Régler, 2, 0, 2.** 2.ID Appelant
- 2 Appuyez sur  ou  afin de sélectionner
Imp.rapport.
Appuyez sur **Menu/Régler**.
- 3 Appuyez sur **Mono Marche** ou **Couleur Marche**.
- 4 Une fois l'impression terminée, appuyez sur **Arrêt/Sortie**.

Appels en attente/ Identification du correspondant (FAX-1820C uniquement)

La fonction Appels en attente/Identification du correspondant vous permet d'utiliser le service d'appels en attente/identification du correspondant offert par un grand nombre de compagnies de téléphone. Cette fonction vous permet de visualiser sur l'afficheur CL le numéro de téléphone ou le nom (le cas échéant) des correspondants mis en attente sur le télécopieur de votre machine.

Pour activer ou désactiver la fonction Appels en attente/identification du correspondant :

- 1 Appuyez sur **Menu/Régler, 2, 0, 3.** 3.IS appel att
- 2 Appuyez sur  ou  afin de sélectionner
On (ou Off).
Appuyez sur **Menu/Régler**.

Comment répondre à un appel mis en attente :

- 3 Lorsque, au cours d'une conversation, le signal de mise en attente se fait entendre, demandez à votre correspondant s'il vous permet de le mettre en attente pour répondre à l'autre appel. L'afficheur CL présente alors l'identifiant du correspondant.
- 4 Appuyez sur **Recherche/Comp. abrégée** pour joindre le deuxième appelant.
- 5 Pour rejoindre le premier appelant, appuyez à nouveau sur **Recherche/Comp. abrégée**.



L'un ou l'autre des correspondants peut raccrocher à tout moment. Si, par contre, c'est vous qui raccrochez, vous coupez la ligne des deux correspondants.

6

Paramètres du mode d'envoi

Comment envoyer une télécopie

Vous avez la possibilité d'envoyer des télécopies à partir de l'alimentateur automatique de documents.

Activer le mode Télécopieur

Avant d'envoyer des télécopies, assurez-vous que le témoin vert



(**Télécopieur**) est allumé. Sinon, appuyez sur  (**Télécopieur**) pour activer le mode Télécopieur. Le réglage par défaut est Télécopieur.

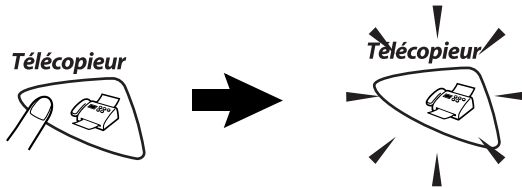

Comment composer un numéro

Un numéro peut être composé de quatre façons.

Composition manuelle

Appuyez sur tous les chiffres qui composent le numéro de téléphone ou de télécopie.



Composition immédiate (monotouche)

Appuyez sur la monotouche du correspondant que vous souhaitez appeler. (Voir *Enregistrement des numéros à monotouche* à la page 7-1.)

Pour utiliser les monotouches 6, 7, 8, 9 et 10, appuyez sur la touche **Motion** et maintenez-la enfoncée pendant que vous appuyez sur la monotouche concernée.

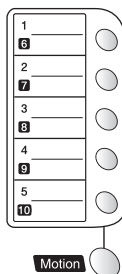

Composition abrégée

Appuyez sur **Recherche/Comp. abrégée**, #, puis composez le numéro abrégé à deux chiffres. (Voir *Enregistrement des numéros abrégés* à la page 7-3.)

Recherche/Comp. abrégée



numéro à deux

Recherche

La fonction Recherche vous permet de chercher des noms enregistrés dans la mémoire des numéros à monotouche et dans celle des numéros abrégés. Appuyez sur **Recherche/Comp. abrégée** et les touches de navigation pour effectuer la recherche. (Voir *Enregistrement des numéros à monotouche* à la page 7-1 et *Enregistrement des numéros abrégés* à la page 7-3.)

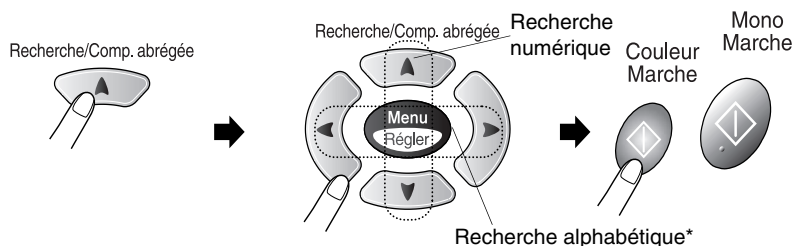

*Pour effectuer une recherche alphabétique, entrez la première lettre du nom recherché à l'aide du clavier de composition.

Message de mémoire saturée

Si le message *Mémoire épuisée* apparaît durant la numérisation de la première page d'une télécopie, appuyez sur **Arrêt/Sortie** pour annuler la numérisation. Si le message *Mémoire épuisée* s'affiche au cours de la numérisation d'une page ultérieure, vous pouvez soit appuyer sur **Mono Marche** pour transmettre les pages déjà numérisées, soit appuyer sur **Arrêt/Sortie** pour annuler la tâche.



Si la mémoire se sature pendant que vous télécopiez une seule page, celle-ci sera transmise en temps réel.

Transmission automatique (MFC-3220C uniquement)

La transmission automatique est la méthode la plus facile d'envoyer des télécopies.

 Ne décrochez en aucun cas le combiné du téléphone externe ni n'appuyez sur **Crochet** pour vérifier la tonalité de composition.

- 1** Si le témoin vert n'est pas allumé, appuyez sur  (**Télocopieur**).
- 2** Placez le document dans l'alimentateur. (Voir *Chargement de documents* à la page 2-1.)
- 3** Entrez le numéro de télécopieur à l'aide du clavier de composition, d'une monotouche, d'un numéro abrégé ou de la fonction Recherche. (Voir *Comment composer un numéro* à la page 6-1.)
- 4** Appuyez sur **Mono Marche** ou **Couleur Marche**.

Transmission automatiquement (FAX-1820C uniquement)

La transmission automatique est la méthode la plus facile d'envoyer des télécopies.

 Ne décrochez en aucun cas le combiné de la machine ou du téléphone externe ni n'appuyez sur **Crochet** pour vérifier la tonalité de composition.

- 1** Si le témoin vert n'est pas allumé, appuyez sur  (**Télocopieur**).
- 2** Placez le document dans l'alimentateur. (Voir *Chargement de documents* à la page 2-1.)
- 3** Entrez le numéro de télécopieur à l'aide du clavier de composition, d'une monotouche, d'un numéro abrégé ou de la fonction Recherche. (Voir *Comment composer un numéro* à la page 6-1.)
- 4** Appuyez sur **Mono Marche** ou **Couleur Marche**.

Transmission manuelle (MFC-3220C uniquement)

La transmission en mode Manuel vous permet d'entendre la tonalité de composition, la sonnerie et la tonalité d'appel (CNG) lors de l'envoi des télécopies.

- 1 Si le témoin vert n'est pas allumé, appuyez sur  (**Télécopieur**).
- 2 Placez le document dans l'alimentateur. (Voir *Chargement de documents* à la page 2-1.)
- 3 Décrochez le combiné du téléphone externe et vérifiez la tonalité de composition.
—OU—
Appuyez sur **Crochet** pour vérifier la tonalité de composition.
- 4 Composez le numéro du télécopieur souhaité sur le téléphone externe.
—OU—
Si vous appuyez sur **Crochet**, composez le numéro à l'aide du clavier de composition de la machine.
- 5 Lorsque vous entendez la tonalité de télécopie, appuyez sur **Mono Marche** ou **Couleur Marche**.
- 6 Si vous avez décroché le combiné du téléphone externe, raccrochez-le.

Transmission manuelle (FAX-1820C uniquement)

La transmission en mode Manuel vous permet d'entendre la tonalité de composition, la sonnerie et la tonalité d'appel (CNG) lors de l'envoi des télécopies.

- 1 Si le témoin vert n'est pas allumé, appuyez sur  (**Télécopieur**).
- 2 Placez le document dans l'alimentateur. (Voir *Chargement de documents* à la page 2-1.)
- 3 Décrochez le combiné de la machine et vérifiez la tonalité.
—OU—
Appuyez sur **Crochet** pour vérifier la tonalité de composition.
- 4 Composez le numéro du correspondant à qui vous souhaitez transmettre la télécopie.
- 5 Lorsque vous entendez la tonalité de télécopie, appuyez sur **Mono Marche** ou **Couleur Marche**.
- 6 Si vous avez décroché le combiné de la machine, raccrochez-le.

Envoi d'une télécopie à la fin d'une conversation téléphonique (FAX-1820C uniquement)

À la fin d'une conversation, vous avez la possibilité d'envoyer une télécopie à votre correspondant avant que vous et lui ne raccrochiez.

- 1** Demandez à votre correspondant d'attendre la tonalité de télécopie (bips), puis d'appuyer sur **Marche** avant de raccrocher.
- 2** Si le témoin vert n'est pas allumé, appuyez sur  (**Télécopieur**).
- 3** Placez le document dans l'alimentateur. (Voir *Chargement de documents* à la page 2-1.)
- 4** Appuyez sur **Mono Marche** ou **Couleur Marche**.
- 5** Raccrochez le combiné.

Opérations d'envoi de base

Envoi de télécopies – Paramètres multiples

Lors de la programmation de l'envoi d'une télécopie, vous pouvez choisir parmi n'importe quelle combinaison de paramètres : contraste, résolution, envoi outre-mer, envoi en différé, envoi en temps réel et transmission par invitation à émettre.

1 Si le témoin vert n'est pas allumé, appuyez sur  (**Télécopieur**) avant d'appuyer sur **Menu/Régler**. Après chaque validation d'un paramètre, l'afficheur CL vous demande si vous souhaitez entrer des paramètres supplémentaires :

2 Appuyez sur **1** si vous souhaitez sélectionner des paramètres supplémentaires. L'afficheur CL revient alors au menu *Réglage envoi*.

Autres réglages

1.Oui 2.Non

—OU—

Appuyez sur **2** si vous avez terminé le paramétrage et passez à l'étape suivante.

Contraste

Si votre document est très clair ou très foncé, réglez le contraste en conséquence. Utilisez *Clair* pour envoyer un document clair ou pour assombrir une télécopie.

Utilisez *Foncé* pour envoyer un document foncé ou pour éclaircir une télécopie.

1 Si le témoin vert n'est pas allumé, appuyez sur  (**Télécopieur**).

2 Placez le document dans l'alimentateur. (Voir *Chargement de documents* à la page 2-1.)

3 Appuyez sur **Menu/Régler, 2, 2, 1**.

4 Appuyez sur  ou  afin de sélectionner *Auto, Clair* ou *Foncé*.

1.Contraste

Appuyez sur **Menu/Régler**.

5 Appuyez sur **1** si vous souhaitez sélectionner des réglages supplémentaires. L'afficheur CL reviendra alors au menu *Réglage envoi*.



—OU—

Appuyez sur **2** si vous avez terminé le paramétrage.

6 Entrez le numéro de télécopieur.



Appuyez sur **Mono Marche** ou **Couleur Marche**.

Résolution télécopieur

Vous pouvez changer le réglage provisoirement (uniquement pour la télécopie en cours) en utilisant la touche **Résolution Télécopieur**. Appuyez sur **Résolution Télécopieur** et  ou  pour sélectionner la résolution souhaitée. Ensuite, appuyez sur **Menu/Régler**.

—OU—

Vous pouvez, si vous le souhaitez, changer le réglage par défaut.

- 1 Si le témoin vert n'est pas allumé, appuyez sur  (**Télécopieur**).
- 2 Placez le document dans l'alimentateur. (Voir *Chargement de documents* à la page 2-1.)
- 3 Appuyez sur **Menu/Régler, 2, 2, 2**.
- 4 Appuyez sur  ou  afin de sélectionner la résolution souhaitée.
Appuyez sur **Menu/Régler**.
- 5 Appuyez sur **Arrêt/Sortie**.

2.Résolution Fax

Standard	—————	Convient à la plupart des documents dactylographiés.
Fin	—————	Bonne qualité. Idéal pour les petits caractères. Vitesse de transmission légèrement inférieure au mode Standard.
S.Fine	—————	Très bonne qualité. Convient aux petits caractères et aux dessins. Vitesse de transmission plus lente qu'en mode Fin.
Photo	—————	À utiliser pour les documents comportant différents niveaux de gris. Vitesse de transmission très lente.

Recomposition manuelle ou automatique du numéro de télécopieur

Si vous envoyez une télécopie en mode Manuel et que la ligne est occupée, appuyez sur **Recomp/Pause**, puis sur **Mono Marche** ou **Couleur Marche** pour recomposer le numéro. De même, vous pouvez à tout moment recomposer automatiquement le dernier numéro appelé pour gagner du temps. Pour ce faire, appuyez sur **Recomp/Pause** et **Mono Marche** ou **Couleur Marche**.

La fonction **Recomp/Pause** ne fonctionne que si vous avez composé le numéro sur le panneau de commande.

Si vous envoyez une télécopie en mode Automatique et que la ligne est occupée, la machine recompose le numéro une fois au bout de cinq minutes.

Transmission de télécopies couleur

Votre machine vous permet de transmettre des télécopies couleur aux machines prenant en charge l'impression couleur.

Dans le cas des télécopies couleur, la fonction de stockage en mémoire n'est cependant pas disponible. Voilà pourquoi il vous est impossible d'effectuer des envois différés et des transmissions par invitation à émettre.

- 1** Si le témoin vert n'est pas allumé, appuyez sur  (**Télécopieur**).
- 2** Placez le document dans l'alimentateur. (Voir *Chargement de documents* à la page 2-1.)
- 3** Entrez le numéro de télécopieur à l'aide du clavier de composition, d'une monotouche, d'un numéro abrégé ou de la fonction Recherche.
- 4** Appuyez sur **Couleur Marche**.



La machine n'effectue l'envoi des télécopies couleur qu'en temps réel, même si l'option TX Immédiat est réglée sur Off.

Double accès (Mode non disponible pour les télécopies couleur)

Vous pouvez composer un numéro ou numériser une télécopie pour la stocker dans la mémoire de la machine, même si celle-ci est en train de recevoir une autre télécopie ou d'en envoyer une depuis la mémoire. L'afficheur CL indique le nouveau numéro de tâche et l'espace mémoire disponible.



En règle générale, votre machine effectue toutes les transmissions dans le mode Double accès. Cependant, dans le cas des télécopies couleur, la machine ne fonctionne qu'en mode Temps réel, que TX Immédiat soit réglée sur Off ou non.

Le nombre de pages pouvant être numérisées et mises en mémoire varie en fonction des données qu'elles contiennent.



Si le message *Mémoire épuisée* s'affiche pendant la numérisation de la première page d'une télécopie, appuyez sur **Arrêt/Sortie** pour annuler la tâche. Si le message *Mémoire épuisée* s'affiche au cours de la numérisation d'une page ultérieure, vous pouvez soit appuyer sur **Mono Marche** pour transmettre les pages déjà numérisées, soit appuyer sur **Arrêt/Sortie** pour annuler la tâche.

Transmission en temps réel

En règle générale, à chaque envoi d'une télécopie, la machine numérise le document et le met en mémoire avant de le transmettre au destinataire. Ensuite, dès que la ligne téléphonique est libre, la machine compose le numéro pour amorcer la transmission.

En cas de saturation de la mémoire, la machine transmet le document en temps réel (même si la fonction TX Immédiat est réglée sur Off).



Il se peut parfois que vous souhaitiez envoyer un document important immédiatement sans avoir à attendre la numérisation et la transmission depuis la mémoire. Pour ce faire, réglez TX Immédiat sur On pour toutes les télécopies ou uniquement pour la télécopie suivante.

Pour toutes les transmissions de télécopies comportant plusieurs pages, utilisez le mode Double accès.

(Voir *Double accès (Mode non disponible pour les télécopies couleur)* à la page 6-10.)

- 1 Si le témoin vert n'est pas allumé, appuyez sur  (**Télécopieur**).
- 2 Placez le document dans l'alimentateur. (Voir *Chargement de documents* à la page 2-1.)
- 3 Appuyez sur **Menu/Régler, 2, 2, 5**.

5.TX Immédiat



4 Pour modifier les réglages par défaut, appuyez sur  ou  afin de sélectionner **On** (ou **Off**).

Appuyez sur **Menu/Régler**.



Passez à l'étape 6.

—OU—

Pour la transmission de la télécopie suivante seulement, appuyez sur

 ou  afin de sélectionner **Fax suivant uniq.**

Appuyez sur **Menu/Régler**.

5 Appuyez sur  ou  afin de sélectionner **Fax suivant:On** (ou **Fax suivant:Off**).

Appuyez sur **Menu/Régler**.

6 Appuyez sur **1** si vous souhaitez sélectionner des réglages supplémentaires. L'afficheur CL reviendra alors au menu **Réglage envoi**.

—OU—

Appuyez sur **2** si vous avez terminé le paramétrage.

7 Entrez le numéro de télécopieur.

Appuyez sur **Mono Marche** ou **Couleur Marche**.



Dans le mode Transmission en temps réel, la fonction de recomposition n'est pas accessible.





La machine effectue toujours l'envoi des télécopies couleur en temps réel, et ce, même si l'option **TX Immédiat** est réglée sur **Off**.

Vérification des tâches programmées en mémoire

Vérifiez quelles sont les télécopies en attente d'envoi dans la mémoire de la machine. S'il n'y a aucune tâche en attente, le message **Auc trav attente** apparaît à l'afficheur CL.

1 Appuyez sur **Menu/Régler, 2, 6**.

6.Trav. en att.

2 Si plus d'une tâche est en attente, appuyez sur  ou  pour faire défiler la liste.

3 Appuyez sur **Arrêt/Sortie**.



Annulation d'une tâche lors de la numérisation d'un document, la composition d'un numéro, la transmission d'une télécopie

Vous avez la possibilité d'annuler une tâche lors de la numérisation d'une télécopie vers la mémoire en appuyant simplement sur **Arrêt/Sortie**

Vous avez également la possibilité d'annuler une tâche durant la composition d'un numéro ou la transmission d'un document en appuyant simplement sur **Arrêt/Sortie**.

Annulation d'une tâche programmée

Il vous est possible d'annuler une tâche mise en attente dans la mémoire.

- 1** Appuyez sur **Menu/Régler**, **2**, **6**. 6.Trav. en att.
Toutes les tâches en attente apparaissent à l'afficheur CL.
- 2** Si plus d'une tâche a été mise en attente, appuyez sur  ou  pour sélectionner celle que vous souhaitez annuler.
Appuyez sur **Menu/Régler**.
—OU—
S'il n'y a qu'une seule tâche en attente, passez à l'étape 3.
- 3** Appuyez sur **1** pour annuler la tâche.
—OU—
Appuyez sur **2** pour quitter cette fonction sans faire d'annulation.
Pour annuler une autre tâche, revenez à l'étape 2.
- 4** Appuyez sur **Arrêt/Sortie**.

Opérations d'envoi avancées

Diffusion (fonction non disponible pour les télécopies couleur)

La diffusion est un procédé qui consiste en l'envoi automatique d'un même message à plusieurs destinataires. En utilisant la touche **Menu/Régler**, vous pouvez programmer des numéros abrégés, des numéros à monotouche, des numéros de groupe, ainsi qu'un maximum de 50 numéros à composition manuelle. Si vous n'avez pas utilisé tout l'espace mémoire pour l'enregistrement de numéros de groupe, de codes d'accès et de numéros de cartes de crédit, vous avez la possibilité de « diffuser » des télécopies jusqu'à 100 destinataires. La mémoire disponible varie selon le type de tâches enregistrées et le nombre de numéros affecté à la diffusion. Si vous effectuez une diffusion à tous les numéros admissibles, vous ne pourrez plus accéder aux modes Transmission différée et Double accès.

Lorsque vous programmez des numéros en vue d'une diffusion, assurez-vous bien d'appuyer sur la touche **Menu/Régler** à la fin de chaque numéro. Utilisez **Recherche/Comp. abrégée** pour faciliter la sélection des numéros.

(Voir *Configuration de groupes pour la diffusion* à la page 7-5.)

Une fois la diffusion achevée, la machine imprime un Rapport de diffusion à des fins de vérification.



- Composez les numéros à longue séquence de numérotation comme vous le feriez normalement, mais sans oublier que chaque numéro abrégé et chaque numéro à monotouche compte pour un emplacement unique dans la mémoire. Plus vous enregistrez de numéros, moins vous disposez d'emplacements.
- Si la mémoire est saturée, appuyez sur **Arrêt/Sortie** pour annuler l'opération ou, en cas de numérisation de plus d'une page, appuyez sur **Mono Marche** pour transmettre la partie du document effectivement en mémoire.

- 1 Si le témoin vert n'est pas allumé, appuyez sur  (**Télécopieur**).
- 2 Placez le document dans l'alimentateur. (Voir *Chargement de documents* à la page 2-1.)
- 3 Entrez un numéro en utilisant la composition à monotouche, la numérotation abrégée, un numéro de groupe ou encore la fonction Recherche ou la composition manuelle à l'aide du clavier.
(P. ex. : numéro de groupe.)
- 4 Appuyez sur **Menu/Régler** lorsque l'afficheur CL présente le numéro de télécopie ou le nom du correspondant.
Ensuite, l'afficheur vous invite à insérer le numéro suivant.

- 5 Entrez le numéro suivant.
(P. ex. : numéro abrégé.)
- 6 Appuyez sur **Menu/Régler** lorsque l'afficheur CL présente le numéro de télécopie ou le nom du correspondant.
- 7 Entrez un autre numéro.
(P. ex. : composition manuelle à l'aide du clavier.)
- 8 Appuyez sur **Mono Marche**.

Mode Outre-mer

Si des interférences sur la ligne téléphonique rendent difficile l'envoi de télécopies à l'étranger, servez-vous du mode Outre-mer. À l'issue de chaque envoi, le mode Outre-mer se désactive automatiquement.

- 1 Si le témoin vert n'est pas allumé, appuyez sur  (**Télécopieur**).
- 2 Placez le document dans l'alimentateur. (Voir *Chargement de documents* à la page 2-1.)
- 3 Appuyez sur **Menu/Régler, 2, 2, 7**.
- 4 Appuyez sur  ou  afin de sélectionner On (ou Off).
Appuyez sur **Menu/Régler**.
- 5 Appuyez sur **1** si vous souhaitez sélectionner des réglages supplémentaires. L'afficheur CL reviendra alors au menu *Réglage envoi*.
—ou—
Appuyez sur **2** si vous avez terminé le paramétrage.
- 6 Entrez le numéro de télécopieur.
Appuyez sur **Mono Marche** ou **Couleur Marche**.

7.Mode Outre-mer

Envoi différé de télécopies (Option non disponible pour les télécopies couleur)

Votre machine vous permet de stocker dans la mémoire jusqu'à 50 télécopies en vue de les envoyer à un moment ultérieur (jusqu'à 24 heures plus tard). Pour définir l'heure d'envoi en différé, reportez-vous à l'étape 3. Ensuite, appuyez sur **Menu/Régler** afin de valider l'heure sélectionnée, ou modifiez votre sélection, le cas échéant.

1 Si le témoin vert n'est pas allumé, appuyez sur  (**Télécopieur**).

2 Placez le document dans l'alimentateur. (Voir *Chargement de documents* à la page 2-1.)

3 Appuyez sur **Menu/Régler, 2, 2, 3**.

3.Envoi différé

4 Entrez l'heure souhaitée pour envoyer la télécopie (au format 24 heures).

Appuyez sur **Menu/Régler**.

(Par ex., entrez 19:45 et non 7:45 pm.)

Appuyez sur **1** pour laisser les documents en attente d'envoi dans l'alimentateur automatique de documents.

1.Doc 2.Mémoire

—OU—

Appuyez sur **2** pour numériser les documents et les stocker en mémoire.

5 Appuyez sur **1** si vous souhaitez sélectionner des réglages supplémentaires. L'afficheur CL reviendra alors au menu Réglage envoi.

—OU—

Appuyez sur **2** si vous avez terminé le paramétrage.

6 Entrez le numéro de télécopieur.





Appuyez sur **Mono Marche**.



Le nombre de pages pouvant être numérisées et mises en mémoire varie en fonction des données qu'elles renferment.



Transmissions par invitation à émettre (Option non disponible pour les télécopies couleur)

La transmission par invitation à émettre (« Relevé TX ») vous permet de configurer votre machine de telle manière à ce qu'un autre télécopieur puisse venir chercher des documents placés dans l'alimentateur.

- 1 Si le témoin vert n'est pas allumé, appuyez sur  (**Télécopieur**).
 - 2 Placez le document dans l'alimentateur. (Voir *Chargement de documents* à la page 2-1.)
 - 3 Appuyez sur **Menu/Régler, 2, 2, 6**. 6.Relevé TX
 - 4 Appuyez sur  ou  afin de sélectionner **On** (ou **Off**).
Appuyez sur **Menu/Régler**. 1.Doc 2.Mémoire
 - 5 Appuyez sur **1** pour laisser le document en attente d'envoi dans l'alimentateur automatique de documents.
—ou—
Appuyez sur **2** pour numériser le document et le stocker dans la mémoire.
 - 6 Appuyez sur **1** si vous souhaitez sélectionner des réglages supplémentaires. L'afficheur CL reviendra alors au menu **Réglage envoi**.
—ou—
Appuyez sur **2** si vous avez terminé le paramétrage et passez à l'étape 7.
 - 7 Appuyez sur **Mono Marche**.
La machine se met à numériser le document.
 - 8 Après avoir placé le document dans l'alimentateur, attendez que votre télécopieur soit appelé.
-  Si, à l'étape **5**, vous appuyez sur **1**, le document demeure dans l'alimentateur automatique jusqu'à ce que votre machine reçoive l'invitation à émettre. Si vous avez besoin de la machine avant que le document n'ait été extrait, vous devez d'abord annuler la transmission.
-  Si, à l'étape **5**, vous appuyez sur **2**, le document sera mis en mémoire pour extraction par n'importe quel autre télécopieur jusqu'à ce que vous supprimiez le document à l'aide de la fonction **Annulation d'une tâche**. (Voir *Annulation d'une tâche programmée* à la page 6-12.)

Transmission différée par lots (Opération non disponible pour les télécopies couleur)

Avant la transmission différée par lots, votre machine effectue le tri des télécopies dans la mémoire par destination et par heure programmée, afin de vous faire gagner du temps. Ainsi, toutes les télécopies différées préprogrammées à la même heure et destinées au même numéro de télécopieur seront envoyées en une seule transmission.

- 1 Si le témoin vert n'est pas allumé, appuyez sur  (**Télécopieur**).
- 2 Placez le document dans l'alimentateur. (Voir *Chargement de documents* à la page 2-1.)
- 3 Appuyez sur **Menu/Régler, 2, 2, 4.**
- 4 Appuyez sur  ou  afin de sélectionner **On** (ou **Off**).
Appuyez sur **Menu/Régler**.
- 5 Appuyez sur **Arrêt/Sortie**.

4.Transm lot

7

Numéros à composition automatique et options de numérotation

Enregistrement des numéros pour faciliter la composition

Vous avez la possibilité de programmer la machine de façon à simplifier la numérotation : la composition immédiate (monotouche), la composition abrégée et les numéros de groupe pour la « diffusion » d'une seule télécopie à plusieurs correspondants.



En cas de coupure de courant, les numéros à composition automatique enregistrés dans la mémoire sont conservés.

Enregistrement des numéros à monotouche

Votre machine dispose de cinq touches à composition immédiate (monotouches) vous permettant d'enregistrer dix numéros de télécopieur ou de téléphone pour une composition accélérée. Pour utiliser les monotouches 6, 7, 8, 9 et 10, appuyez sur la touche **Motion** et maintenez-la enfoncée pendant que vous appuyez sur la monotouche concernée. Quand vous appuyez sur une touche à composition immédiate (monotouche), l'afficheur CL présente le nom (le cas échéant) ou le numéro de votre correspondant. (Voir *Composition immédiate (monotouche)* à la page 6-2.)

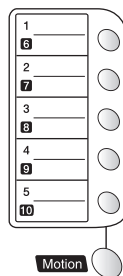

Les touches à composition immédiate sont au nombre de 5 (numérotées de 01 à 10) et situées du côté gauche sur le panneau de commande.

1 Appuyez sur **Menu/Régler**, **2**, **3**, **1**.

1.Num Monotouche

2 Appuyez sur la touche à composition immédiate où vous souhaitez enregistrer un numéro à monotouche.

3 Entrez le numéro (max. 20 chiffres).

Appuyez sur **Menu/Régler**.

- Si vous souhaitez insérer une pause dans la séquence de numérotation (p. ex., afin d'accéder à une ligne externe), appuyez sur **Recomp/Pause** à mesure que vous saisissez les chiffres. Chaque pression sur **Recomp/Pause** rajoute une pause de 3,5 secondes lors de la numérotation, et un tiret apparaît à l'afficheur CL.

- 4** Servez-vous du clavier pour entrer le nom (max. 15 caractères).
Appuyez sur **Menu/Régler**.
(Pour la saisie des caractères alphabétiques, reportez-vous au tableau à la page 4-3.)
—OU—
Appuyez sur **Menu/Régler** pour enregistrer le numéro sans lui associer un nom.
- 5** Retournez à l'étape 2 pour programmer un autre numéro à monotouche.
—OU—
Appuyez sur **Arrêt/Sortie**.
Quand vous composez un numéro à composition automatique, l'afficheur CL présente le nom enregistré ou, si le nom n'a pas été enregistré, le numéro de télécopieur.

Enregistrement des numéros abrégés

Vous avez la possibilité d'enregistrer des numéros abrégés que vous pouvez composer en appuyant sur seulement quelques touches (**Recherche/Comp. abrégée**, #, le code à deux chiffres et **Mono Marche** ou **Couleur Marche**). La machine possède 40 emplacements de mémoire destinés aux numéros abrégés.

1 Appuyez sur **Menu/Régler**, **2**, **3**, **2**.

2.Comp.abrégée

2 Servez-vous du clavier pour entrer un numéro abrégé à deux chiffres (de 01 à 40).

(Par exemple, appuyez sur **05**.)

Appuyez sur **Menu/Régler**.

3 Entrez le numéro de téléphone ou de télécopieur (max. 20 chiffres).

Appuyez sur **Menu/Régler**.

4 Servez-vous du clavier pour taper le nom (max. 15 caractères).

Appuyez sur **Menu/Régler**.

(Pour la saisie des caractères alphabétiques, reportez-vous au tableau à la page 4-3.)

—OU—

Appuyez sur **Menu/Régler** pour enregistrer le numéro sans lui associer un nom.

5 Retournez à l'étape 2 pour enregistrer un autre numéro abrégé.

—OU—

Appuyez sur **Arrêt/Sortie**.

Modification des numéros à monotouche et des numéros abrégés

Si vous tentez d'enregistrer un numéro abrégé ou à monotouche dans un emplacement de mémoire contenant déjà un numéro, l'afficheur CL présente le nom (ou le numéro) actuellement programmé à cet emplacement et vous invite à effectuer l'une des opérations suivantes :



1 Appuyez sur **1** pour modifier le numéro enregistré.

1.Chang 2.Quitt

—**OU**—

Appuyez sur **2** pour sortir du menu sans apporter de modification.

Comment modifier le numéro enregistré :

- Si vous souhaitez effacer le numéro ou le nom au complet, appuyez sur **Arrêt/Sortie** lorsque le curseur se trouve sous le premier chiffre ou la première lettre. Les caractères au-dessus et à droite du curseur seront effacés.
- Si vous souhaitez changer un chiffre ou une lettre, utilisez  ou  pour placer le curseur sous le caractère à supprimer ou à écraser par le caractère voulu.

2 Entrez un nouveau numéro.

Appuyez sur **Menu/Régler**.

3 Suivez les instructions, à partir de l'étape 4, données sous les rubriques Enregistrement des numéros à monotouche et Enregistrement des numéros abrégés. (Voir *Enregistrement des numéros à monotouche* à la page 7-1 et *Enregistrement des numéros abrégés* à la page 7-3.)

Configuration de groupes pour la diffusion

Les groupes, dont vous enregistrerez les numéros dans un emplacement à monotouche ou à composition abrégée, vous permettent de diffuser le même message à plusieurs télécopieurs en simplement appuyant sur la touche à composition immédiate (monotouche) du groupe voulu, puis sur **Mono Marche** ou **Recherche/Comp. abrégée**, #, ou, dans le cas d'un numéro à composition abrégée, en appuyant sur l'emplacement à deux chiffres, puis sur **Mono Marche**.

Pour créer un numéro de groupe, vous devez d'abord enregistrer les numéros de télécopieur de chaque membre du groupe dans des emplacements de numéro abrégé ou à monotouche prévus à cet effet. Ensuite, vous pouvez réunir ces numéros en un numéro de groupe unique. Il est à noter que *chaque groupe occupe soit un emplacement de mémoire réservé à un numéro à composition immédiate (monotouche) ou un emplacement de mémoire réservé à un numéro à composition abrégée*. Vous avez la possibilité de programmer jusqu'à six petits groupes ou de créer un seul grand groupe d'un maximum de 49 numéros.

(Voir *Enregistrement des numéros abrégés* à la page 7-3 et *Modification des numéros à monotouche et des numéros abrégés* à la page 7-4.)

1 Appuyez sur **Menu/Régler, 2, 3, 3**.

2 Choisissez l'emplacement où enregistrer le groupe.

—ET—

Appuyez sur une touche à composition immédiate (monotouche).

—OU—

Appuyez sur **Recherche/Comp. abrégée**. Programmez l'emplacement à deux chiffres, puis appuyez sur **Menu/Régler**.

3 Servez-vous du clavier de composition pour saisir le numéro du groupe.

Appuyez sur **Menu/Régler**.

(Par exemple, tapez **1** pour le groupe 1.)

- 4 Pour ajouter au groupe des numéros abrégés ou à monotouche additionnels, composez ces numéros comme vous le feriez normalement. Par exemple, si vous voulez ajouter le numéro à monotouche **05**, appuyez sur la touche à composition immédiate **05**. Si vous voulez ajouter un emplacement à composition abrégée « 09 », appuyez sur **Recherche/Comp. abrégée**, puis tapez **09** sur le clavier. L'afficheur CL indique alors * 05, #09.
 - 5 Appuyez sur **Menu/Régler** pour valider les numéros que vous venez d'ajouter au groupe.
 - 6 Servez-vous du clavier de composition et du tableau à la page 4-3 pour attribuer un nom au groupe.
Appuyez sur **Menu/Régler**.
(Par exemple, NOUVEAUX CLIENTS.)
 - 7 Appuyez sur **Arrêt/Sortie**.
-  Vous pouvez imprimer une liste de tous les numéros à monotouche et à composition abrégée. (Voir *Impression de rapports (FAX-1820C uniquement)* à la page 9-3.) Les numéros de groupe figurent dans la colonne intitulée GROUPE.

Options de numérotation

Codes d'accès et numéros de cartes de crédit

Parfois, dans le cas d'un appel interurbain, il se peut que vous vouliez choisir un autre fournisseur de télécommunications en vue de tirer parti d'un tarif plus intéressant, car les tarifs interurbains peuvent changer selon l'heure et la destination de l'appel. Pour ce faire, enregistrez les codes d'accès, les coordonnées des fournisseurs de télécommunications interurbaines et les numéros de cartes de crédit sous forme de numéros à monotouche ou à composition abrégée. Comme il s'agit normalement de séries de numéros très longues, il est conseillé de diviser chaque numéro en plusieurs segments, lesquels vous sauvegarderez sur des touches distinctes selon n'importe quelle combinaison. Vous pouvez même inclure des numéros à composition manuelle à l'aide du clavier.

La machine composera chaque segment du numéro, dans l'ordre d'entrée, dès que vous appuierez sur **Mono Marche** ou **Couleur Marche**.

(Voir *Enregistrement des numéros à monotouche* à la page 7-1.)

Par exemple, enregistrez « 555 » sur la touche à composition immédiate « 03 » ; « 7000 », sur la touche à composition immédiate « 02 ». Lorsque vous appuyez successivement sur **03** et **02**, puis sur **Mono Marche** ou **Couleur Marche**, la machine compose le numéro au complet, soit « 555-7000 ».

Pour modifier provisoirement un numéro, remplacez un segment du numéro par un numéro à composition manuelle sur le clavier.

Par exemple, pour changer le numéro à « 555-7001 », vous pourriez appuyer sur la touche à composition immédiate **03**, puis composer **7001** manuellement sur le clavier.



S'il vous faut attendre une autre tonalité ou un signal quelconque après n'importe quel segment de la numérotation séquentielle, enregistrez une pause après le segment concerné en appuyant sur **Recomp/Pause**. Chaque pression sur cette touche ajoute un délai de 3,5 secondes.

Pause

Appuyez sur **Recomp/Pause** pour insérer une pause de 3,5 secondes entre les segments de numéro. Si vous composez un numéro outre-mer, appuyez sur **Recomp/Pause** autant de fois qu'il est nécessaire pour augmenter la longueur de la pause.

Recomposition du numéro de télécopieur

Si vous envoyez une télécopie en mode Manuel et que la ligne est occupée, appuyez sur **Recomp/Pause** et réessayez de joindre votre correspondant. Vous pouvez également, pour gagner du temps, recomposer automatiquement le numéro du dernier correspondant joint en simplement appuyant sur **Recomp/Pause**.

Si vous envoyez une télécopie en mode Automatique et que la ligne est occupée, la machine recompose automatiquement le numéro une fois au bout de cinq minutes.

Tonalité ou impulsions

Si votre système téléphonique est installé sur un réseau de signalisation par impulsions, mais que vous avez besoin d'envoyer des signaux par fréquences vocales (pour donner des instructions bancaires par téléphone, par exemple), suivez la procédure ci-dessous. Si votre système est sur un réseau de signalisation par fréquences vocales, ces instructions ne s'appliquent pas à vous.

1 Si vous possédez le modèle FAX-1820C, décrochez le combiné.

—ou—

Si vous possédez le modèle MFC-3220C, décrochez le combiné du téléphone externe.

2 Appuyez sur **#**. Tous les chiffres composés ultérieurement émettront des signaux de type tonalité.

3 Une fois la communication terminée, la machine revient au mode de signalisation par impulsions.

Utilisation du téléphone (MFC-1820C uniquement)

Vous pouvez vous servir de la machine pour effectuer des appels téléphoniques normaux en composant le numéro manuellement, à l'aide de la fonction Recherche ou de la mémoire des numéros abrégés ou à monotouche. Vous pouvez vous servir du combiné pour passer et recevoir des appels. Quand vous composez un numéro à composition automatique, l'afficheur CL présente le nom enregistré ou, si ce n'est pas le cas, le numéro du correspondant.

Comment composer un numéro



Votre machine propose quatre façons de composer un numéro. Voir *Comment composer un numéro* à la page 6-1.

Comment effectuer des appels téléphoniques

1 Décrochez le combiné

—OU—

Appuyez sur **Crochet**.

2 Lorsque vous entendez la tonalité, composez le numéro en utilisant le clavier, la mémoire des numéros abrégés ou des numéros à monotouche ou encore la fonction Recherche. (Voir *Comment composer un numéro* à la page 6-1.)



Si vous avez appuyé sur **Crochet** pour composer le numéro, décrochez le combiné dès que le correspondant répond. (Le haut-parleur ne fonctionne que dans un seul sens, ce qui implique que votre correspondant ne vous entendra pas tant que vous n'aurez pas décroché le combiné.)

3 Pour mettre fin à une communication, raccrochez le combiné.

Garde

1 Appuyez sur **Garde** pour placer un appel en attente.

2 La fonction Mise en attente vous permet de raccrocher le combiné sans couper l'appel.

3 Décrochez le combiné de la machine pour libérer l'appel Garde. Le fait de décrocher le combiné d'un téléphone externe ne pourra pas libérer l'appel Garde.

8

Options de télécopies à distance

Réacheminement de télécopies/Téléappel



Les fonctions Réacheminement de télécopies et Téléappel ne peuvent pas être activées simultanément.

Le fait de sélectionner Téléappel ou Réacheminement de télécopies active le mode Mise en mémoire de télécopies. Si Réacheminement de télécopies ou Téléappel sont réglés sur OFF, le mode Mise en mémoire de télécopies demeure activée.

Programmation d'un numéro de réacheminement de télécopie

La fonction Réacheminement de télécopies étant réglée sur On, votre machine enregistre la télécopie reçue dans la mémoire et compose le numéro de télécopieur préprogrammé pour effectuer le réacheminement.

1 Appuyez sur **Menu/Régler**, **2**, **5**, **1**.

2 Appuyez sur  ou  afin de sélectionner RE-TX Fax.

Appuyez sur **Menu/Régler**.

L'afficheur CL vous invitera à saisir le numéro du télécopieur où envoyer les télécopies.

3 Saisissez le numéro de réacheminement (max. 20 chiffres).

Appuyez sur **Menu/Régler**.

4 Appuyez sur **Arrêt/Sortie**.

Programmation de votre numéro de téléavertisseur

La fonction Téléappel étant activée, votre machine compose le numéro de téléavertisseur préprogrammé, ainsi que votre numéro d'identification personnel (NIP). Cette opération active votre téléavertisseur qui émettra un bip à chaque réception d'une télécopie dans la mémoire.

1 Appuyez sur **Menu/Régler, 2, 5, 1.**

1. Réach/Téléap

2 Appuyez sur  ou  afin de sélectionner **Téléappel.**

Appuyez sur **Menu/Régler.**

3 Insérez votre numéro de téléavertisseur (max. 20 chiffres), suivi de deux dièses (# #).

Appuyez sur **Menu/Régler.**

N'entrez pas l'indicatif régional si ce dernier est identique à celui de votre machine.

Par exemple, appuyez sur **1 8 0 0 5 5 5 1 2 1 2 # #.**

4 Si votre téléavertisseur nécessite un NIP, saisissez-le, appuyez sur #, puis sur **Recomp/Pause**, saisissez le numéro de télécopieur suivi par # #.

Appuyez sur **Menu/Régler.**

(Par exemple, appuyez sur **1 2 3 4 5 # Recom/Pause 1 8 0 0 5 5 5 1 2 1 2 # #**)

—OU—

Si aucun NIP n'est requis, appuyez sur **Recomp/Pause**, saisissez le numéro de télécopieur suivi de # #.

Appuyez sur **Menu/Régler.**

(Par exemple, appuyez sur **Recomp/Pause 1 8 0 0 5 5 5 1 2 1 2 # #**)

5 Appuyez sur **Arrêt/Sortie.**



Le numéro de téléavertisseur et le NIP ne peuvent pas être modifiés à distance.

Réglage du mode Mise en mémoire de télécopies

Le mode Mise en mémoire de télécopies étant réglée sur ON, vous pouvez récupérer des télécopies à distance à grâce aux fonctions Réacheminement de télécopies, Téléappel ou Extraction à distance. (Voir *Commandes à distance* à la page 8-6.) Si le bac à papier est rempli, votre machine imprimera une copie de sauvegarde de chaque télécopie réacheminée. L'afficheur CL vous signalera la présence d'une télécopie en mémoire.

1 Appuyez sur **Menu/Régler, 2, 5, 2.**

2.Mémoriser fax

L'afficheur CL vous invitera à choisir les paramètres.

2 Appuyez sur  ou  afin de sélectionner On (ou Off).

Appuyez sur **Menu/Régler.**

3 Appuyez sur **Arrêt/Sortie.**



Si la mémoire contient des télécopies au moment où vous désactivez le mode Mise en mémoire de télécopies (Off), l'afficheur CL vous demande si vous souhaitez effacer les télécopies.

Eff. tous doc.?

1.Oui 2.Non

Si vous appuyez sur **1**, toutes les données des télécopies seront effacées et le mode Mise en mémoire de télécopies sera désactivée.

Si vous appuyez sur **2**, les télécopies seront conservées et le mode Mise en mémoire de télécopies restera activée.

(Voir *Invitation à émettre ou à recevoir* à la page 5-9.)



■ Le fait de sélectionner Téléappel ou Réacheminement de télécopies active le mode Mise en mémoire de télécopies, qui est alors mis sur On. Si Téléappel ou Réacheminement de télécopies est réglé sur Off, le mode Mise en mémoire de télécopies demeure activée.

Impression de copies de sauvegarde

Le mode *Mémoriser fax* étant réglée sur On, votre machine imprime automatiquement toutes les télécopies dès leur réception dans la mémoire.

Il s'agit d'une mesure de sécurité en cas de coupure de courant. Ainsi, vous ne perdrez aucun de vos messages.

Configuration du code d'accès à distance

Le code d'accès à distance vous permet d'accéder aux fonctions d'extraction de télécopies à distance dans un endroit éloigné de votre machine. Avant de pouvoir tirer parti de ces fonctions, vous devez d'abord configurer votre code d'accès. Le code par défaut est inactif (--- ✱).

1 Appuyez sur **Menu/Régler, 2, 5, 3**.

3.Accès à dist

2 Saisissez un code à trois chiffres compris entre **0** et **9**, ✱ ou #.

Appuyez sur **Menu/Régler**. (Vous ne pouvez pas effacer le signe « ✱ » préconfiguré).



N'utilisez pas les chiffres de votre code de réception de télécopies (✱ **51**) ni ceux de votre code de réponse par téléphone (**#51**).
(Voir *Opérations depuis un téléphone supplémentaire* à la page 5-7.)

3 Appuyez sur **Arrêt/Sortie**.



Vous avez la possibilité de changer de code à tout moment simplement en saisissant un nouveau. Si vous désirez régler le code sur « inactif », appuyez sur **Arrêt/Sortie** à l'étape 2 pour rétablir le paramètre d'inactivité ✱.

Extraction de télécopies à distance

Vous avez la possibilité d'interroger votre machine depuis n'importe quel téléphone ou télécopieur doté de touches « Touch Tone » en utilisant le code d'accès à distance ou d'autres commandes à distance pour extraire des messages de télécopie. N'oubliez pas de découper la fiche d'accès à distance en dernière page de ce guide et conservez-la dans votre portefeuille.

Utilisation du code d'accès à distance

- 1** Composez votre numéro de télécopieur sur un téléphone ou un autre télécopieur à l'aide de touches « Touch Tone ».
 - 2** Dès que votre machine répond à votre appel, saisissez immédiatement votre code d'accès à distance (3 chiffres suivis par *).
 - 3** La machine vous signale la présence de télécopies, le cas échéant.
1 bip long — Des télécopies vous sont parvenues
Aucun bip — Aucune télécopie ne vous est parvenue
 - 4** La machine émet deux bips courts pour vous inviter à saisir une commande. Si vous laissez passer plus de 30 secondes avant de saisir la commande, la machine raccrochera. La machine émettra trois bips si vous saisissez une commande erronée.
 - 5** Appuyez sur **90** pour réinitialiser la machine une fois l'interrogation terminée.
 - 6** Raccrochez.
-  Si votre machine est en mode Manuel, vous pouvez accéder à sa mémoire depuis un poste distant à l'aide de la fonctionnalité Extraction à distance. Après le premier coup de sonnerie, attendez environ deux minutes, après quoi vous disposez de 30 secondes pour saisir votre code d'accès à distance.

Commandes à distance

Lancez les commandes indiquées ci-dessous pour accéder aux fonctions depuis un poste distant. Lorsque vous appelez votre machine et que vous saisissez votre code d'accès à distance (3 chiffres suivis de *), deux bips courts se font entendre, vous invitant à lancer une commande à distance.

Commandes à distance	Description
95 Modification des paramètres de téléappel ou de réacheminement de télécopies	
1 OFF	Un bip long signifie la validation du nouveau paramètre. Trois bips courts indiquent l'impossibilité de valider le nouveau paramètre en raison d'une mauvaise programmation (p. ex., le numéro de réacheminement de télécopies ou de téléappel n'a pas été saisi correctement). Vous pouvez enregistrer votre numéro de réacheminement de télécopies en tapant « 4 » (Voir <i>Modification du numéro de réacheminement de télécopies</i> à la page 8-7). Une fois le numéro entré, la fonction Réacheminement de télécopie est réglée sur On.
2 Réacheminement de télécopies	
3 Téléappel	
4 Numéro de réacheminement de télécopies	
6 Mise en mémoire des télécopies ON	Vous pouvez régler le mode <i>Mémoriser fax</i> sur On (ou sur Off après extraction ou suppression de tous vos messages).
7 Mise en mémoire de télécopies OFF	
96 Extraire une télécopie	
2 Extraire toutes les télécopies	Entrez le numéro d'un télécopieur distant pour recevoir les télécopies enregistrées. (Voir page 8-7)
3 Effacer les télécopies de la mémoire	Un bip long vous indique que vous pouvez supprimer les télécopies dans la mémoire.
97 Vérifier l'état de réception	
1 Télécopieur	Vous pouvez vérifier si la machine a reçu des télécopies. Si c'est le cas, vous entendrez un bip long. Sinon, vous entendrez trois bips courts.
98 Modifier le mode de réception	
1 Récepteur externe	Un bip long vous signale que vous pouvez modifier le mode de réception.
2 Télécopieur/Téléphone	
3 Télécopieur uniquement	
90 Sortie	Un bip long vous signale que vous pouvez quitter le mode Extraction à distance.

Extraction de messages de télécopie

- 1** Composez le numéro de votre télécopieur.
 - 2** Dès que votre machine répond à votre appel, saisissez votre code d'accès à distance (3 chiffres suivis par *). Un bip long vous signale que vous avez reçu des messages.
 - 3** Dès que vous entendez deux bips courts, tapez **962** sur le clavier.
 - 4** Attendez le bip long, et, à l'aide du clavier, composez le numéro (max. 20 chiffres) du télécopieur distant vers lequel acheminer les messages de télécopie, puis tapez **##**.
-  Vous ne pouvez pas utiliser les symboles * ou # en guise de chiffres. Toutefois, si vous souhaitez programmer une pause, appuyez sur #.
- 5** Dès que la machine émet un bip, raccrochez. Votre machine appelle l'autre télécopieur qui imprime alors vos messages de télécopie.

Modification du numéro de réacheminement de télécopies

Il vous est possible de modifier les valeurs par défaut du numéro de réacheminement de télécopies depuis un téléphone ou télécopieur distant en utilisant des touches « Touch Tone ».

- 1** Composez le numéro de votre télécopieur.
 - 2** Dès que votre machine répond à votre appel, saisissez votre code d'accès à distance (3 chiffres suivis par *). Un bip long vous signale que vous avez reçu des messages.
 - 3** Lorsque vous entendez deux bips courts, tapez **954** sur le clavier
 - 4** Attendez le bip long, et, à l'aide du clavier, composez le nouveau numéro (max. 20 chiffres) du télécopieur distant vers lequel acheminer les messages de télécopie, puis tapez **##**.
-  Vous ne pouvez pas utiliser les symboles * ou # en guise de chiffres. Toutefois, si vous souhaitez programmer une pause, appuyez sur #.
- 5** Dès que la machine émet un bip, raccrochez.

Paramètres et activités de la machine

Pour configurer les rapports Vérification des transmissions et Périodicité du journal, vous devez accéder au tableau des menus.

Appuyez sur **Menu/Régler, 2, 4, 1.**

1.Transmission

—OU—

Appuyez sur **Menu/Régler, 2, 4, 2.**

2.Intervalle act

Personnalisation du rapport Vérification des transmissions

Le rapport Vérification des transmissions sert de preuve d'émission des télécopies. Il indique la date et l'heure de la transmission, ainsi que le résultat de la transmission (OK). Si vous sélectionnez *On* ou *On+Image*, un rapport sera généré pour chaque télécopie transmise.



Pour les transmissions à fort volume au même destinataire, vous aurez sûrement besoin d'autres éléments, à part les numéros de tâche, pour identifier les télécopies à envoyer à nouveau. Vous pouvez inclure, comme aide-mémoire, quelques lignes la première page de chaque télécopie. Pour ce faire, sélectionnez soit *On+Image* ou *Off+Image*.



Quand l'option rapport Vérification des transmissions est réglée sur *Off*, le rapport ne s'imprime qu'en cas d'erreur de transmission. La mention NG (télécopie non générée) figurera alors dans la colonne RÉSULTATS.

1 Appuyez sur **Menu/Régler, 2, 4, 1.**

1.Transmission

2 Appuyez sur  ou  afin de sélectionner *Off*, *Off+Image*, *On* ou *On+Image*.

Appuyez sur **Menu/Régler.**

3 Appuyez sur **Arrêt/Sortie.**

Configuration de la périodicité du journal

Vous avez la possibilité de configurer la machine de sorte qu'elle imprime un journal des télécopies selon des intervalles spécifiques (après chaque lot de 50 télécopies ; toutes les 6, 12 ou 24 heures ; tous les 2 ou 7 jours). Si vous réglez l'intervalle sur **Off**, vous pouvez imprimer le rapport en suivant les étapes énumérées à la page suivante.

Le réglage par défaut de l'intervalle est **Ch 50 télécop.**

1 Appuyez sur **Menu/Régler, 2, 4, 2.**

2.Intervalle act

2 Appuyez sur  ou sur  afin de choisir un intervalle.

Appuyez sur **Menu/Régler.**

(Si vous sélectionnez « 7 jours », l'afficheur CL vous invite à choisir le jour du début du décompte.)

3 Saisissez l'heure (au format 24 heures) de l'impression du rapport.

Appuyez sur **Menu/Régler.**

(Par exemple : entrez 19:45 pour 7 h 45 du soir)

4 Appuyez sur **Arrêt/Sortie.**



Si vous sélectionnez 6, 12 ou 24 heures, ou encore 2 ou 7 jours, la machine imprimera le rapport à l'heure programmée et supprimera toutes les tâches enregistrées dans sa mémoire. Si la mémoire de la machine s'épuise (contient plus de 200 tâches) avant la date spécifiée, celle-ci imprimera le journal des télécopies, puis supprimera toutes les tâches de la mémoire. Vous pouvez également, si vous avez besoin d'un rapport supplémentaire, lancer la commande d'impression avant la date d'impression prévue. Le rapport s'imprimera sans effacer les tâches de la mémoire.





Si vous sélectionnez l'option « Ch 50 télécop », la machine imprimera le journal des télécopies dès qu'elle aura enregistré la 50e tâche dans la mémoire.

Impression de rapports (FAX-1820C uniquement)

Il existe cinq types de rapports :

- | | |
|------------------|--|
| 1. Liste d'aide | Dresse la liste des fonctions et des opérations de base de votre machine. |
| 2. Comp abrégée | Dresse la liste, dans l'ordre numérique, des noms et des numéros enregistrés dans la mémoire des numéros abrégés et dans celle des numéros à monotonche. |
| 3. Journal fax | Donne des détails sur les dernières télécopies reçues et envoyées.
(TX signifie Transmettre.) (RX signifie Recevoir.) |
| 4. Transmission | Imprime un rapport de vérification des transmissions à l'issue de chaque télécopie envoyée. |
| 5. Réglages util | Dresse la liste de vos réglages. |

Imprimer un rapport



- 1 Appuyez sur la touche **Encre/Rapports** en même temps que sur la touche **Motion**.
- 2 Appuyez sur  ou  afin de sélectionner le rapport souhaité.
Appuyez sur **Menu/Régler**.
—OU—
Entrez le numéro du rapport que vous souhaitez imprimer.
Par exemple, appuyez sur **1** pour imprimer la liste d'aide.
- 3 Appuyez sur **Mono Marche**.

Impression de rapports (MFC-3220C uniquement)

Il existe cinq types de rapports :

- | | |
|------------------|--|
| 1. Liste d'aide | Dresse la liste des fonctions et des opérations de base de votre machine. |
| 2. Comp abrégée | Dresse la liste, dans l'ordre numérique, des noms et des numéros enregistrés dans la mémoire des numéros abrégés et dans celle des numéros à monotouche. |
| 3. Journal fax | Donne des détails sur les dernières télécopies reçues et envoyées.
(TX signifie Transmettre.) (RX signifie Recevoir.) |
| 4. Transmission | Imprime un rapport de vérification des transmissions à l'issue de chaque télécopie envoyée. |
| 5. Réglages util | Dresse la liste de vos réglages. |

Imprimer un rapport

- 1 Appuyez sur **Menu/Régler**, **5**.
- 2 Appuyez sur  ou  afin de sélectionner le rapport souhaité.
Appuyez sur **Menu/Régler**.
—OU—
Entrez le numéro du rapport que vous souhaitez imprimer.
Par exemple, appuyez sur **1** pour imprimer la liste d'aide.
- 3 Appuyez sur **Mono Marche**.

10 Fonctions de photocopier

Utilisation de la machine comme photocopieur

Votre machine peut servir de photocopieur vous permettant d'effectuer jusqu'à 99 photocopies à la fois.

Activer le mode Photocopieur

Avant d'effectuer des photocopies, assurez-vous que le témoin vert



(**Copie**) est allumé. Sinon, appuyez sur  (**Copie**) pour activer le mode **Copie**. Le réglage par défaut est Fax (télécopieur). Vous avez la possibilité de modifier le délai (secondes ou minutes) durant lequel la machine demeure en mode Photocopieur. (Voir *Réglage du minuteur (MFC-3220C uniquement)* à la page 4-5 ou *Réglage du minuteur (FAX-1820C uniquement)* on page 4-5.)

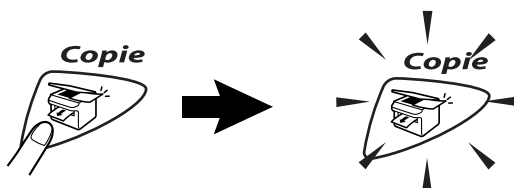

L'afficheur CL indique la configuration du photocopieur par défaut.



100% Normal 01

Pourcentage



Qualité

Nbre de copies

Production d'une photocopie simple

- 1 Appuyez sur  (**Copie**) pour allumer le témoin vert.
 - 2 Mettez votre document en place. (Voir *Chargement de documents* à la page 2-1.)
 - 3 Appuyez sur **Mono Marche** ou **Couleur Marche**.
-  Pour quitter le mode Photocopieur, appuyez sur **Arrêt/Sortie**.

Production de photocopies multiples

- 1 Appuyez sur  (**Copie**) pour allumer le témoin vert.
 - 2 Mettez votre document en place. (Voir *Chargement de documents* à la page 2-1.)
 - 3 Saisissez sur le clavier le nombre d'exemplaires souhaité (max. 99 exemplaires).
 - 4 Appuyez sur **Mono Marche** ou **Couleur Marche**.
-  Pour trier les photocopies, appuyez sur la touche **Options**. (Voir *Utilisation des touches Copie (Paramétrage provisoire)* à la page 10-3.)

Message de mémoire saturée

Si, au cours d'un tirage, la mémoire arrive à saturation, l'afficheur CL vous indiquera les étapes à suivre :

Mémoire épuisée

Si le message *Mémoire épuisée* apparaît à l'afficheur, appuyez sur **Arrêt/Sortie** pour annuler l'opération en cours ou sélectionnez **Mono Marche** ou **Couleur Marche** afin de photocopier les pages numérisées. Vous devez alors effacer quelques-unes des tâches stockées en mémoire avant de pouvoir continuer.

-  Pour disposer de plus de mémoire, désactivez la fonction Mise en mémoire de télécopies.
(Voir *Réglage du mode Mise en mémoire de télécopies* à la page 8-3.)

—OU—

Imprimez les télécopies stockées en mémoire.
(Voir *Impression de télécopies depuis la mémoire* à la page 5-6.)

Lorsque le message *Mémoire épuisée* s'affiche, imprimez d'abord toutes les télécopies reçues et stockées en mémoire afin de remettre la capacité de mémoire à 100 pour cent. Ensuite, reprenez l'opération.

Utilisation des touches Copie (Paramétrage provisoire)

Si vous souhaitez modifier les réglages uniquement pour la photocopie suivante, servez-vous des touches Options de copie temporaires. Vous pouvez essayer différentes compositions de réglages.



Ces réglages sont provisoires ; l'appareil reprend ses valeurs par défaut au bout de 60 secondes suivant la fin de l'opération. Si vous voulez réutiliser ces réglages, insérez le document dans l'alimentateur automatique de documents avant que ce délai ne s'écoule. Si, dans le mode Photocopieur ou Numériseur (modèles MFC uniquement), vous avez réglé le mode Minuterie sur 0 ou 30 secondes, la machine revient aux réglages par défaut soit immédiatement ou au bout de 30 secondes suivant la fin de l'opération. (Voir *Réglage du minuteur (MFC-3220C uniquement)* à la page 4-5.)

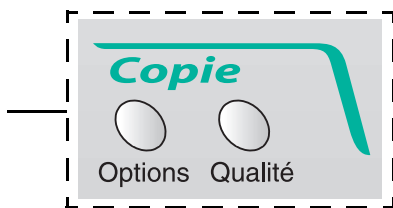

Touches Options de copie temporaires



Qualité





Vous avez la possibilité de sélectionner la qualité de vos photocopies. Le réglage par défaut est *Normal*.

<p>Appuyez sur Qualité</p>  <p>Qualité</p> <p>et  ou </p>	Normal	Mode recommandé pour les impressions ordinaires. Bonne qualité à une vitesse adéquate.
	Rapide	Vitesse de copie très élevée et faible consommation d'encre. Utilisez RAPIDE pour faire des économies de temps (documents à corriger, gros documents ou nombreuses photocopies).
	Meilleur	Mode recommandé pour les reproductions d'images précises, telles que des photographies. MEILLEURE offre la résolution la plus haute, mais utilise la vitesse la plus lente.

- 1 Appuyez sur  (**Copie**) pour allumer le témoin vert.
- 2 Mettez votre document en place. (Voir *Chargement de documents* à la page 2-1.)
- 3 Saisissez sur le clavier le nombre d'exemplaires souhaité (max. 99 exemplaires).
- 4 Appuyez sur **Qualité**.
- 5 Appuyez sur  ou  pour sélectionner la qualité de la photocopie (Rapide, Normal ou Meilleur). Appuyez sur **Menu/Régler**.
- 6 Appuyez sur **Mono Marche** ou **Couleur Marche**.
—OU—
Choisissez d'autres touches Options de copie temporaires.

Options



Utilisez la touche **Options** pour sélectionner un ou plusieurs des réglages énumérés ci-dessous, uniquement pour la photocopie suivante.

Appuyez sur Options de copie	Sélection des menus  +  sélection Menu/Régler	Options  +  sélection Menu/Régler	Réglage du fabricant	Page
 Options	AgrandirRéduire	50%/78%:LGL→LTR/ 93% A4→LTR/100%/ 104%:EXE→LTR/ 186%:4x6po→LTR/ 200%/ Person (25-400%)	100%	10-6
	Type papier	Ordinaire/Jet d'en/ Glacé (4-Coul ou 3-Coul)/Transparent	Ordinaire	10-7
	Taille papier	Lettre/Légal/ 4po (L) x6po (H)	Lettre	10-7
	Luminosité	- ■■■■ +	- ■■■■ +	10-8
	Contraste	- ■■■■ +	- ■■■■ +	10-9
	Emp/Trier	Empil/Trier	Empil	10-9
	Visualis page	Off(1 en 1)/ 2 en 1/4 en 1(P)/ 4 en 1(H)	Off (1 en 1)	10-10
	Nb copies	Nb copies:01 (01-99)	01	

Quand vous avez terminé le choix des réglages à l'aide de la touche **Options**, l'afficheur CL présente la commande Appuyer Marche, puis revient au menu des sélections.

Appuyez sur **Mono Marche** ou **Couleur Marche** une fois terminé la sélection des réglages.



—OU—







Appuyez sur  ou sur  si vous souhaitez sélectionner des paramètres supplémentaires.

Agrandir/Réduire

Votre machine vous propose plusieurs facteurs d'agrandissement et de réduction parmi lesquels choisir.

L'option *Person* vous permet d'entrer un facteur d'agrandissement ou de réduction compris entre 25 % et 400 %.











Appuyez sur Options  Options et  ou  afin de sélectionner AgrandirRéduire	100%
	104% : EXE → LTR
	186% 4x6po → LTR
	200%
	Person (25-400%)
	93% : A4 → LTR
	78% : LGL → LTR
	50%

- 1 Appuyez sur  (**Copie**) pour allumer le témoin vert.
- 2 Mettez votre document en place. (Voir *Chargement de documents* à la page 2-1.)
- 3 Saisissez sur le clavier le nombre d'exemplaires souhaité (max. 99 exemplaires).
- 4 Appuyez **Options** et  ou  afin de sélectionner **Agrandir/Réduire**.
Appuyez sur **Menu/Régler**.
- 5 Appuyez sur  ou  afin de sélectionner le facteur d'agrandissement ou de réduction souhaité.
Appuyez sur **Menu/Régler**.
—OU—
Vous pouvez sélectionner l'option *Person* et appuyez sur **Menu/Régler**.
À l'aide du clavier, saisissez un facteur d'agrandissement ou de réduction compris entre 25% et 400%.
Appuyez sur **Menu/Régler**.
Par exemple, appuyez sur **5 3** pour entrer 53%.)
- 6 Appuyez sur **Mono Marche** ou **Couleur Marche**.
—OU—
Appuyez sur  ou  si vous souhaitez sélectionner des paramètres supplémentaires.

 Les options de photocopie spéciales (2 en 1 ou 4 en 1) ne sont pas offertes dans le mode **Agrandir/Réduire**.



Type de papier







Vous pouvez modifier le réglage du type de papier uniquement pour la photocopie suivante. Sélectionnez le type de papier que vous préférez utiliser pour optimiser la qualité d'impression.

- 1 Appuyez sur  (**Copie**) pour allumer le témoin vert.
 - 2 Mettez votre document en place. (Voir *Chargement de documents* à la page 2-1.)
 - 3 Saisissez sur le clavier le nombre d'exemplaires souhaité (max. 99 exemplaires).
 - 4 Appuyez sur **Options** et  ou  afin de sélectionner **Type papier**.
Appuyez sur **Menu/Régler**.
 - 5 Appuyez sur  ou  pour sélectionner le type de papier que vous utilisez (**Ordinaire**, **Jet d'en**, **Glacé** ou **Transparent**).
Appuyez sur **Menu/Régler**.
 - 6 Si vous avez choisi **Glacé**, appuyez sur  ou  pour sélectionner **Glacé: 4-Coul** ou **Glacé: 3-Coul**.
Appuyez sur **Menu/Régler**.
-  La qualité d'impression de l'encre noire varie en fonction du type de papier glacé utilisé. L'encre noire est utilisée pour les impressions réglées sur **Glacé: 4-Coul**. Si le papier glacé refuse l'encre noire, sélectionnez l'option **Glacé: 3-Coul** qui simule l'encre noire en associant les trois encres couleur.
- 7 Appuyez sur **Couleur Marche** ou **Mono Marche**.
—OU—
Appuyez sur  ou  si vous souhaitez sélectionner des paramètres supplémentaires.
-  Vous avez la possibilité de modifier le type de papier à tout moment (Voir *Réglage du type de papier* à la page 4-6.)

Taille du papier







Vous pouvez changer de format du papier uniquement pour la photocopie suivante.

-  Vous ne pouvez effectuer des photocopies que sur du papier au format lettre, légal (juridique) ou carte photo (4 po (L) x 6 po (H)).
- 1 Appuyez sur  (**Copie**) pour allumer le témoin vert.
 - 2 Mettez votre document en place. (Voir *Chargement de documents* à la page 2-1.)

- 3 Saisissez sur le clavier le nombre d'exemplaires souhaité (max. 99 exemplaires).
- 4 Appuyez sur **Options** et  ou  afin de sélectionner Taille papier.
Appuyez sur **Menu/Régler**.
- 5 Appuyez sur  ou  pour sélectionner le format du papier utilisé. (Lettre, Légal ou 4po (L) x 6po (H)).
Appuyez sur **Menu/Régler**.
- 6 Appuyez sur **Mono Marche** ou **Couleur Marche**.
—OU—
Appuyez sur  ou  si vous souhaitez sélectionner des paramètres supplémentaires.

Luminosité









Les paramètres Luminosité vous permettent d'éclaircir ou d'assombrir vos photocopies, à votre goût.

- 1 Appuyez sur  (**Copie**) pour allumer le témoin vert.
- 2 Mettez votre document en place. (Voir *Chargement de documents* à la page 2-1.)
- 3 Saisissez sur le clavier le nombre d'exemplaires souhaité (max. 99 exemplaires).
- 4 Appuyez sur **Options** et  ou  afin de sélectionner Luminosité.
Appuyez sur **Menu/Régler**.
- 5 Appuyez sur  pour éclaircir la photocopie
—OU—
Appuyez sur  pour assombrir la photocopie.
Appuyez sur **Menu/Régler**.
- 6 Appuyez sur **Mono Marche** ou **Couleur Marche**.
—OU—
Appuyez sur  ou  si vous souhaitez sélectionner des paramètres supplémentaires.









Contraste

Les paramètres Contraste vous permettent d'augmenter la netteté et la vivacité de vos images.

- 1 Appuyez sur  (**Copie**) pour allumer le témoin vert.
- 2 Mettez votre document en place. (Voir *Chargement de documents* à la page 2-1.)
- 3 Saisissez sur le clavier le nombre d'exemplaires souhaité (max. 99 exemplaires).
- 4 Appuyez sur **Options** et  ou  afin de sélectionner **Contraste**.
Appuyez sur **Menu/Régler**. 
- 5 Appuyez sur  afin de diminuer le contraste.
—OU—
Appuyez sur  afin d'augmenter le contraste
Appuyez sur **Menu/Régler**.
- 6 Appuyez sur **Mono Marche** ou **Couleur Marche**.
—OU—
Appuyez sur  ou  si vous souhaitez sélectionner des paramètres supplémentaires.





Tri des photocopies

Vous avez la possibilité de trier les photocopies multiples. Les feuilles sont empilées dans l'ordre 123, 123, 123, etc.

- 1 Appuyez sur  (**Copie**) pour allumer le témoin vert.
- 2 Mettez votre document en place. (Voir *Chargement de documents* à la page 2-1.)
- 3 Saisissez sur le clavier le nombre d'exemplaires souhaité (max. 99 exemplaires).
- 4 Appuyez sur **Options** et  ou  pour sélectionner **Emp/Trier**.
Appuyez sur **Menu/Régler**.
- 5 Appuyez sur  ou  afin de sélectionner **Trier**.
Appuyez sur **Menu/Régler**.
- 6 Appuyez sur **Mono Marche** ou **Couleur Marche**.
—OU—
Appuyez sur  ou  si vous souhaitez sélectionner des paramètres supplémentaires.

Deux ou quatre photocopies en une page (visualisation des pages)

Vous pouvez réaliser des économies de papier en copiant le contenu de deux ou de quatre pages sur une seule feuille. Si vous souhaitez imprimer une affiche ou une bannière, servez-vous de la vitre du numériseur. Assurez-vous que le format de papier est réglé sur *Lettre* ou *Légal*.

- 1 Appuyez sur  (**Copie**) pour allumer le témoin vert.
- 2 Mettez votre document en place. (Voir *Chargement de documents* à la page 2-1.)
- 3 À l'aide du clavier de composition, entrez le nombre de photocopies voulu (max. 99 exemplaires).
- 4 Appuyez sur **Options** et  ou  afin de sélectionner *Visualis page*.
Appuyez sur **Menu/Régler**.
- 5 Appuyez sur  ou  afin de sélectionner 2 en 1, 4 en 1 (P), 4 en 1 (H) (ou Off (1 en 1)).
Appuyez sur **Menu/Régler**.
- 6 Appuyez sur **Mono Marche** ou **Couleur Marche** pour lancer la numérisation du document d'origine.



(P) signifie Portrait et (H), Paysage (Landscape).



Pour les options 2 en 1, 4 en 1 (P) ou 4 en 1 (H), les réglages Agrandir/Réduire ne sont pas disponibles.

2 en 1

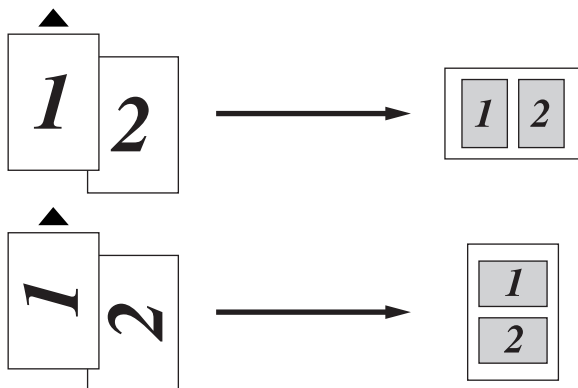

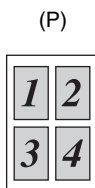
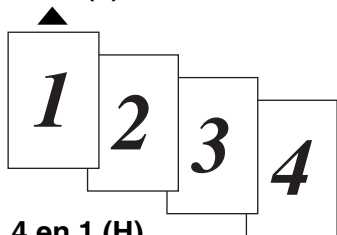

4 en 1 (P)

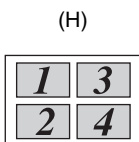
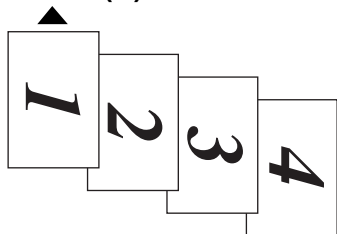

4 en 1 (H)



 Pour effectuer des copies couleur « 2 en 1 » ou « 4 en 1 », utilisez uniquement du papier au format lettre ou A4. Pour les autres options de copies spéciales, vous pouvez vous servir du format lettre, juridique ou A4.



 Si le réglage Type de papier est paramétré sur Glacé, les options « 2 en 1 » et « 4 en 1 » ne sont pas accessibles.

 En mode Copies multiples, les options « 2 en 1 couleur » et « 4 en 1 couleur » ne sont pas accessibles.



Modification des paramètres de copie par défaut

Vous avez la possibilité de changer les paramètres de copie par défaut. Les nouveaux paramètres seront conservés en mémoire jusqu'à ce que vous les modifiiez à nouveau.

Qualité



- 1 Appuyez sur **Menu/Régler, 3, 1.** 1.Qualité
- 2 Appuyez sur  ou  afin de sélectionner **Normal, Meilleur ou Rapide.**
Appuyez sur **Menu/Régler.**
- 3 Appuyez sur **Arrêt/Sortie.**

Luminosité





- 1 Appuyez sur **Menu/Régler, 3, 2.** 2.Luminosité
- 2 Appuyez sur  pour éclaircir la photocopie.
—OU—
Appuyez sur  pour assombrir la photocopie.
Appuyez sur **Menu/Régler.**
- 3 Appuyez sur **Arrêt/Sortie.**

Contraste

Les paramètres Contraste vous permettent d'augmenter la netteté et la vivacité de vos images.

- 1 Appuyez sur **Menu/Régler, 3, 3.** 3.Contraste
- 2 Appuyez sur  afin d'augmenter le contraste.
—OU—
Appuyez sur  afin de diminuer le contraste.
Appuyez sur **Menu/Régler.**
- 3 Appuyez sur **Arrêt/Sortie.**

Ajustement de la couleur

- 1 Appuyez sur **Menu/Régler**, 3, 4.
- 2 Appuyez sur  ou  afin de sélectionner Rouge, Vert ou Bleu.
Appuyez sur **Menu/Régler**.
- 3 Appuyez sur  afin d'augmenter la saturation des couleurs.
—OU—
Appuyez sur  afin de diminuer la saturation des couleurs.
Appuyez sur **Menu/Régler**.
- 4 Revenez à l'étape 2 pour choisir la couleur suivante.
—OU—
Appuyez sur **Arrêt/Sortie**.

4.Réglage coul

Restrictions juridiques

Les reproductions couleur de certains documents sont illégales et peuvent conduire à une responsabilité civile ou criminelle. Le présent avertissement tient lieu de guide et ne représente aucunement une liste complète des interdictions possibles. En cas de doute, nous proposons que vous consultiez les autorités juridiques.

Il est formellement interdit par la loi de reproduire les documents suivants, qu'ils soient émis par le gouvernement du Canada, le gouvernement des États-Unis ou un des organismes de ces derniers :

- Billets de banque
- Obligations ou autres titres d'emprunt
- Certificats de dépôt
- Timbres fiscaux (oblitérés ou non oblitérés)
- Documents relatifs au service militaire
- Passeports
- Timbres-poste du Canada et des États-Unis (oblitérés ou non oblitérés)
- Timbres alimentaires
- Documents d'immigration
- Chèques ou traites tirés par des organismes gouvernementaux
- Insignes ou documents d'identification

Il est interdit de reproduire les oeuvres protégées par la loi sur le droit d'auteur. Toutefois, il est permis d'en reproduire des sections à des fins d'« utilisation équitable ». Leur reproduction à grand volume constitue un usage abusif.

Les oeuvres d'art sont considérées comme ouvrages protégés par le droit d'auteur.

La législation de certaines provinces et de certains États interdit strictement la reproduction des permis de conduire et des titres de propriété d'un véhicule motorisé.

11 Renseignements importants

Avis régissant les postes de téléphone et énoncé de la FCC

L'avis sur les postes téléphoniques et l'énoncé de la FCC ne s'appliquent qu'aux modèles commercialisés et mis en service aux États-Unis.

Cet appareil est compatible avec les prothèses auditives. (FAX-1820C uniquement)

Pour la programmation des numéros d'urgence et les essais d'appel aux numéros d'urgence, suivez les instructions énumérées ci-dessous :

- Ne raccrochez pas et expliquez brièvement au répartiteur la raison de votre appel ;
- Effectuez les essais d'appel aux heures creuses ; par exemple, tôt le matin ou tard le soir.

Cet appareil est conforme aux dispositions de la section 68 des règles de la FCC et des normes adoptées par l'ACTA (America's Carrier Telecommunications Association, Association des fournisseurs de télécommunications aux États-Unis). Le panneau arrière est doté d'une étiquette présentant, entre autres, l'identificateur du produit sous le format suivant : US:AAAEQ##TXXXX. Vous devez, le cas échéant, fournir cet identificateur à votre compagnie de téléphone.

Cet appareil peut être raccordé en toute sécurité au réseau téléphonique à l'aide d'une prise modulaire standard, USOC RJ11C.

La fiche et la prise utilisées pour brancher cet appareil au réseau téléphonique et au circuit de câblage doivent être conformes aux dispositions de la section 68 des règles de la FCC et aux normes adoptées par l'ACTA. Un cordon téléphonique muni d'une fiche modulaire et conforme aux réglementations des deux organismes susmentionnés est livré avec ce produit. Le cordon a été conçu pour être branché sur une prise modulaire compatible et homologuée. Pour plus de détail à ce sujet, veuillez consulter les instructions d'installation.

La somme des indices d'équivalence de la sonnerie (REN) sert à déterminer le nombre d'appareils pouvant être connectés à une ligne téléphonique. Une somme d'indices trop élevée peut causer des problèmes techniques, comme l'impossibilité des appareils d'émettre une sonnerie lors d'un appel entrant. Dans la plupart des régions, la somme des indices d'équivalence de la sonnerie (REN) de tous les appareils raccordés à une ligne ne doit pas dépasser cinq (5,0). Pour connaître le nombre d'appareils pouvant être connectés à une seule ligne, suivant la somme totale des indices d'équivalence de la sonnerie de tous les appareils, veuillez contacter la compagnie de téléphone dans votre localité. Le REN indiqué sur la plaque signalétique des produits homologués après le 23 juillet 2001 fait partie de l'identificateur du produit, qui peut prendre la forme suivante :

US:AAAEQ##TXXXX. Les dièses (##) représentent le REN sans la décimale (par ex., 06 correspond au REN 0,6). Dans le cas des produits fabriqués avant cette date, le REN est indiqué séparément sur l'étiquette.

Si cet appareil nuit au bon fonctionnement du réseau téléphonique, la compagnie de téléphone vous avisera de la possibilité d'une interruption temporaire du service. Si l'émission d'un avis n'est pas faisable, elle tâchera de vous en informer dans les plus brefs délais possible. Vous serez également informé de votre droit de déposer, au besoin, une plainte auprès de la FCC.

Votre compagnie de téléphone peut modifier ses installations, ses équipements, ses opérations et ses procédures, ce qui pourrait affecter le bon fonctionnement de votre appareil. Si tel est le cas, elle vous en préviendra pour que vous puissiez prendre des mesures afin d'éviter toute interruption de service.

Si cet appareil venait à présenter des problèmes techniques, veuillez communiquer avec le service à la clientèle de Brother pour obtenir des informations relatives à la garantie et aux prestations de réparation. (Voir *Numéros de Brother* à la page ii.) Si cet appareil nuit au bon fonctionnement du réseau téléphonique, la compagnie de téléphone pourra vous demander de débrancher celui-ci et de le laisser débranché jusqu'à ce que le problème ait été corrigé.

L'abonnement à un service de ligne partagée est tarifé selon le barème des tarifs des provinces ou des États. Contactez la commission des services publics ou des services d'entreprise dans votre localité pour obtenir plus d'informations.

Si votre domicile dispose d'un système d'alarme particulier connecté à votre ligne téléphonique, assurez-vous que l'installation de cet appareil ne désactive pas le système d'alarme. Si vous avez des questions sur la désactivation inopinée de votre système d'alarme, appelez la compagnie de téléphone ou un installateur qualifié dans votre localité.

Si vous n'arrivez pas à résoudre un quelconque problème concernant votre machine, appelez le service à la clientèle de Brother. (Voir *Numéros de Brother* à la page ii.)

AVERTISSEMENT

Pour éviter tout risque d'électrocution, débranchez toujours tous les cordons des prises murales avant de réparer, de modifier ou d'installer cet appareil. Cet appareil ne doit pas être utilisé sur une ligne publique ni branché sur une ligne partagée.

Brother n'assume aucune responsabilité financière ou autre pouvant découler de l'utilisation de ces renseignements, ni les dommages directs, spéciaux ou consécutifs. Le présent document n'accorde ni n'assure aucune garantie.

AVERTISSEMENT

Cette machine est certifiée conforme aux règles de la FCC applicables aux États-Unis uniquement. Afin d'assurer le fonctionnement sécuritaire et approprié de cette machine, l'utilisateur doit vérifier la tension nominale du courant dans sa localité avant de brancher la fiche avec mise à la terre sur une prise murale CA avec mise à la terre.

Énoncé de conformité FCC (Federal Communications Commission, États-Unis seulement)

Partie responsable : Brother International Corporation
100 Somerset Corporate Boulevard
Bridgewater, NJ 08807-0911 USA
TÉL : (908) 704-1700

affirme que le produit

Nom du produit : FAX-1820C et MFC-3220C

sont conformes aux dispositions de la section 15 des règles de la FCC. Leur mise en service est soumise aux deux conditions suivantes : (1) Cet appareil ne doit pas provoquer d'interférences gênantes ; (2) cet appareil doit tolérer les interférences reçues, notamment celles qui sont susceptibles d'en perturber le bon fonctionnement.

Cet appareil a été soumis à des essais et s'est révélé conforme aux tolérances d'un dispositif numérique de classe B, conformément à la section 15 des règles de la FCC. Ces tolérances sont destinées à assurer un niveau de protection adéquate contre les interférences gênantes dans un milieu résidentiel. Cet appareil produit, utilise et peut émettre de l'énergie sous forme de radiofréquences et, s'il n'est pas installé ou utilisé conformément aux instructions, peut provoquer des interférences susceptibles de perturber les télécommunications radio. Aucune garantie n'est cependant faite quant à l'absence de toute interférence dans un milieu donné. Si l'appareil provoque des interférences nuisibles à la réception radio ou télévision, ce qui peut être déterminé par sa mise hors et sous tension, l'utilisateur est invité à y remédier en prenant une ou plusieurs des mesures suivantes :

- Réorienter ou déplacer l'antenne de réception ;
- Éloigner l'appareil du poste récepteur ;
- Brancher l'appareil sur une prise indépendante du circuit d'alimentation du récepteur ;
- Consulter le revendeur ou un technicien de radio/télévision expérimenté.

Important

Toute modification ou tout changement non expressément approuvés par Brother Industries, Ltd. pourront conduire à l'interdiction de l'utilisation de cet appareil.

Avis de conformité aux normes d'Industrie Canada (Canada uniquement)

Cet appareil numérique de classe B répond à la norme NMB-003 du Canada.
This Class B digital apparatus complies with the Canadian ICES-003.

Connexion LAN

! Attention

Ne raccordez pas cet appareil à une connexion LAN soumise à des surtensions.

Avis de conformité internationale ENERGY STAR®

Le programme International ENERGY STAR® a pour vocation la mise au point et la distribution d'équipements bureautiques à faible consommation d'électricité. En tant que partenaire d'ENERGY STAR®, Brother Industries, Ltd. déclare ce produit conforme aux directives d'ENERGY STAR® en matière de rendement énergétique.



Consignes de sécurité importantes

- 1** Lisez attentivement chacune des consignes énumérées ci-dessous.
- 2** Conservez ces consignes dans un lieu sûr à des fins de consultation ultérieure.
- 3** Respectez toutes les consignes et tous les avertissements inscrits sur l'appareil.
- 4** Débranchez cet appareil de la prise murale avant de le nettoyer. N'utilisez pas de produits nettoyants liquides ou en aérosol. Utilisez plutôt un chiffon humide.
- 5** N'utilisez pas cet appareil près de l'eau.
- 6** Ne placez pas cet appareil sur un chariot, un socle ou une table instable. Le produit risque de tomber, ce qui pourrait causer des dégâts considérables.
- 7** Les ouïes et les ouvertures pratiquées à l'arrière et dans le dessous de l'appareil servent à la ventilation. Pour assurer le bon fonctionnement de l'appareil et pour le protéger contre toute surchauffe, veillez à ne jamais obstruer ou couvrir ces ouvertures. Ces ouvertures ne doivent jamais être bloquées par le positionnement de l'appareil sur un lit, un divan, un tapis ou toute autre surface comparable. Ne le placez jamais au-dessus ni à proximité d'une source de chaleur, comme un radiateur ou un appareil de chauffage. Ne l'encastrez pas dans un cabinet sans prévoir tout d'abord une aération suffisante.
- 8** L'appareil doit être mis en service uniquement à l'aide d'une source d'alimentation dont les caractéristiques électriques correspondent aux indications reprises sur la fiche signalétique des caractéristiques de l'appareil. En cas de doute, consultez le revendeur ou la compagnie d'électricité dans votre localité.
Utilisez uniquement le cordon d'alimentation fourni avec cette machine.
- 9** Cet appareil est fourni avec un cordon doté d'une fiche électrique à trois fils avec mise à la terre, c'est-à-dire avec une troisième broche assurant la mise à la terre. Il ne doit être branché que sur une prise électrique avec mise à la terre, pour des raisons de sécurité. Si la fiche de l'appareil ne rentre pas dans votre prise murale, adressez-vous à votre électricien pour faire remplacer la prise qui est probablement trop vieille. Évitez tout expédient qui priverait l'appareil de la mise à la terre.
- 10** Veillez à ne pas déposer d'objets sur le cordon d'alimentation ni de le faire passer dans un endroit où des personnes risquent de marcher dessus.
- 11** Si vous utilisez une rallonge électrique, assurez-vous que l'ampérage total des appareils qui y sont branchés ne dépasse pas l'ampérage nominal de la rallonge. De même, vérifiez que la charge totale de tous les appareils branchés sur la prise murale en courant alternatif ne dépasse pas 15 ampères (États-Unis seulement).

- 12** Ne placez rien à l'avant de la machine, qui soit susceptible de bloquer la réception de télécopies. Ne déposez rien sur le plateau d'éjection des télécopies reçues.
- 13** Attendez que toutes les pages soient entièrement sorties de la machine avant de les retirer.
- 14** N'introduisez aucun objet dans les ouvertures du châssis, lequel pourrait entrer en contact avec des points de tension dangereux ou provoquer un court-circuit, cause possible d'un incendie ou des décharges électriques. Ne répandez jamais de liquide sur l'appareil. Ne tentez pas de réparer vous-même l'appareil. En ouvrant l'appareil ou en retirant les capots, vous vous exposez non seulement à des tensions dangereuses et à d'autres risques, mais vous annulez également la garantie. Confiez les réparations à un technicien qualifié d'un des centres d'entretien agréés de Brother. Pour connaître l'adresse du centre d'entretien agréé de Brother le plus proche, veuillez appeler, **au Canada** : 1-877-BROTHER. (Voir *Numéros de Brother* à la page ii.)
- 15** Débranchez l'appareil de la prise murale et confiez-en la réparation à un technicien agréé dans les circonstances suivantes :
- Le cordon d'alimentation est usé ou la fiche est endommagée ;
 - Un liquide a été répandu sur l'appareil ;
 - L'appareil a été exposé à la pluie ou à de l'eau ;
 - L'appareil ne fonctionne pas normalement alors que vous suivez les instructions. Limitez-vous aux réglages expliqués dans le présent Guide. D'autres réglages risquent d'endommager l'appareil, ce qui nécessite souvent une réparation laborieuse par un technicien qualifié ;
 - L'appareil est tombé ou le châssis est endommagé ;
 - Le comportement de l'appareil s'est sensiblement modifié, ce qui indique la nécessité d'une révision.
- 16** Pour protéger votre produit contre les surtensions, il est recommandé d'utiliser un dispositif de protection (parasurtenseur).

Marques de commerce

Le logo Brother est une marque de commerce déposée de Brother Industries, Ltd.

Brother est une marque de commerce déposée de Brother Industries, Ltd.

Multi-Function Link est une marque de commerce déposées de Brother International Corporation.

© Copyright 2003 Brother Industries, Ltd. Tous droits réservés.

Windows et Microsoft sont des marques de commerce déposées de Microsoft aux États-Unis et dans d'autres pays.

Macintosh est une marque de commerce déposée d'Apple Computer, Inc.

PaperPort et TextBridge sont des marques de commerce déposées de ScanSoft, Inc.

Presto! PageManager est une marque de commerce déposée de NewSoft Technology Corporation.

Toutes les sociétés dont le logiciel est cité dans le présent Guide de l'utilisateur disposent d'un contrat de licence de logiciel spécifique à leurs programmes propriétaires.

Tous les autres noms de marque et de produit cités dans le présent Guide de l'utilisateur sont des marques de commerce déposées de leurs sociétés respectives.

12 Dépannage et entretien régulier

Dépannage

IMPORTANT

Pour obtenir une aide technique, veuillez appeler le service à la clientèle dans le pays où vous avez acheté votre machine. Tous les appels doivent être effectués **dans** ce pays.

Messages d'erreur

Comme pour tout appareil de bureautique à la pointe de la technologie, il peut parfois y avoir des pannes. Dans ce cas, votre machine identifie l'anomalie et affiche un message d'erreur. Le tableau ci-dessous explique les messages d'erreur les plus fréquents.

MESSAGE D'ERREUR		
MESSAGE D'ERREUR	CAUSE	ACTION
Vérif cartouche	Une des cartouches d'encre est mal installée.	Retirez la cartouche et réinstallez-la correctement. (Voir <i>Remplacement des cartouches d'encre</i> à la page 12-20.)
Vérif original	Le document dépasse la longueur maximale de 90 cm (35,4 po).	Voir <i>Utilisation de l'alimentateur automatique de documents</i> à la page 2-1.
Vérif format pap	Le format du papier n'est pas approprié.	Insérez des feuilles dont le format convient (lettre, juridique) à la machine, puis appuyez sur Mono Marche ou Couleur Marche .
Vérifier papier	Il n'y a plus de papier dans la machine.	Ajoutez du papier, puis appuyez sur Mono Marche ou Couleur Marche .
	Le papier s'est coincé dans la machine.	Reportez-vous au chapitre <i>Bourrage d'imprimante ou bourrage de papier</i> à la page 12-5.
Erreur comm	Erreur de communication causée par la mauvaise qualité de la ligne téléphonique.	Recomposez le numéro. Si le problème persiste, appelez la compagnie de téléphone dans votre localité pour faire vérifier votre ligne.
Err. Connexion	Vous avez essayé d'extraire un document d'un autre télécopieur qui n'est pas programmé en mode d'attente d'une invitation à émettre.	Vérifiez la configuration de l'invitation à émettre de ce télécopieur.
Couverc ouvert	Mauvaise fermeture du couvercle du panneau de commande ou du capot supérieur.	Ouvrez, puis refermez le couvercle ou le capot.
Déconnecté	L'appel a été interrompu par votre correspondant ou par son télécopieur.	Essayez à nouveau de transmettre ou de recevoir la télécopie.

MESSAGE D'ERREUR		
MESSAGE D'ERREUR	CAUSE	ACTION
Données mém.	Impression des données enregistrées dans la mémoire de la machine.	Redémarrez l'impression depuis votre ordinateur.
	Impression des données enregistrées dans la mémoire de la machine. Le câble USB a été débranché durant la transmission des données depuis l'ordinateur vers la machine.	Appuyez sur Arrêt/Sortie . La machine va annuler la tâche et éjecter la page imprimée.
Mode sd em march	La machine réglée sur le mode Sonnerie spéciale. Vous ne pouvez pas passer du mode Réception manuelle à un autre mode.	Désactivez la sonnerie spéciale. (Voir <i>Pour désactiver la sonnerie spéciale</i> à la page 5-13.)
Températ élevée	Les têtes d'impression sont chaudes.	Laissez la machine refroidir.
Encre vide	Une ou plusieurs des cartouches d'encre sont vides. La machine interrompt toutes les tâches d'impression. Les télécopies en noir et blanc sont sauvegardées dans la mémoire tant que l'espace mémoire n'est pas saturé. Si le correspondant émetteur possède un télécopieur couleur, la « mise en communication » de votre machine exige la conversion de la télécopie couleur en noir et blanc. Si le télécopieur de votre correspondant peut effectuer la conversion, votre machine recevra cette télécopie en noir et blanc.	Remplacez les cartouches d'encre. (Voir <i>Remplacement des cartouches d'encre</i> à la page 12-20.)
Basse températ	Les têtes d'impression sont trop froides.	Laissez la machine se réchauffer.
Erreur machine XX	La machine présente un problème d'ordre mécanique.	Appelez le service à la clientèle de Brother. Au Canada : 1-877-BROTHER À Montréal : (514) 685-6464
xxx pres vide	Une ou plusieurs cartouches d'encre manquent d'encre. Si le correspondant émetteur possède un télécopieur couleur, la « mise en communication » de votre machine exige la conversion de la télécopie couleur en noir et blanc. Si le télécopieur de votre correspondant peut effectuer la conversion, votre machine recevra cette télécopie en noir et blanc.	Commandez une nouvelle cartouche d'encre. (Voir <i>Commande d'accessoires et de consommables</i> à la page iii.)
Pas rép/ occupé	Le numéro composé ne répond pas ou est occupé.	Vérifiez le numéro et composez-le à nouveau.
Non assigné	Vous avez essayé de composer un numéro au moyen d'un numéro abrégé ou à monotouche non programmé.	Enregistrez le numéro à l'aide d'un numéro abrégé ou à monotouche. (Reportez-vous aux chapitres <i>Enregistrement des numéros à monotouche</i> à la page 7-1 [ne s'applique pas au modèles MFC-3420/3820CN] et <i>Enregistrement des numéros abrégés</i> à la page 7-3.)

MESSAGE D'ERREUR		
MESSAGE D'ERREUR	CAUSE	ACTION
Mémoire épuisée (Peut survenir si la machine sert d'imprimante)	Impossibilité d'enregistrer des données dans la mémoire.	(Transmission ou opération de copie d'une télécopie en cours) Appuyez sur Arrêt/Sortie et attendez la fin des autres opérations en cours, puis réessayez. —OU— Supprimez les données dans la mémoire. (Voir <i>Message de mémoire saturée</i> à la page 10-2.) (Impression en cours) Réduisez les valeurs de la résolution. —OU— Supprimez les données dans la mémoire (Voir <i>Message de mémoire saturée</i> à la page 10-2.)
Blocage papier	Le papier est coincé dans la machine.	(Voir <i>Bourrage d'imprimante ou bourrage de papier</i> à la page 12-5.)

Bourrage de documents

En cas de bourrage, suivez les instructions suivantes.

Le document est coincé à l'intérieur de l'appareil, à l'avant du panneau de commande.

- 1 Enlevez de l'alimentateur automatique de documents tout papier qui n'est pas coincé.
- 2 Tirez le document coincé vers l'avant de la machine.



- 3 Appuyez sur **Arrêt/Sortie**.

Le document est coincé à l'intérieur de l'appareil, à l'arrière du panneau de commande.

- 1 Enlevez de l'alimentateur automatique de documents tout papier qui n'est pas coincé.
- 2 Ouvrez le couvercle du panneau de commande.
- 3 Tirez le document coincé vers l'arrière de la machine.

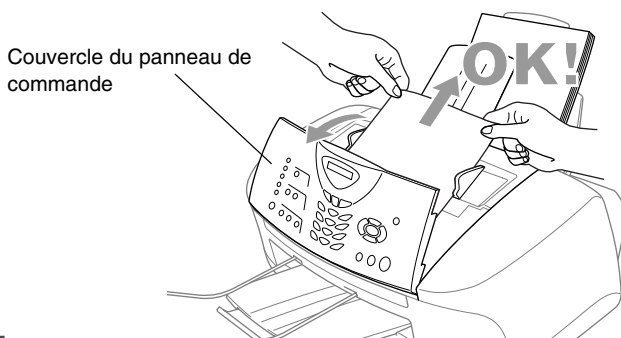

- 4 Refermez le couvercle du panneau de commande.

Bouffrage d'imprimante ou bouffrage de papier

La méthode à adopter est fonction de l'endroit du bouffrage dans la machine.

Le papier est coincé à l'intérieur de la machine, dans la partie avant.

- 1 Tirez le papier vers vous.

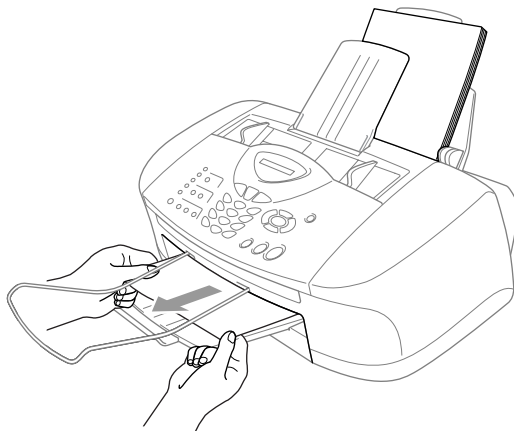

Le papier dans le bac à papier est coincé.

- 1 Retirez tout papier qui n'est pas coincé dans le bac à papier.

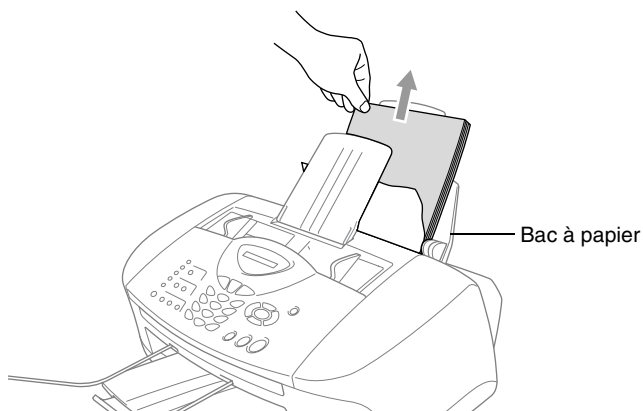

2 Tirez le papier coincé vers le haut et retirez-le.

 Si vous éprouvez des difficultés à retirer le papier coincé, appuyez sur le levier d'éjection de papier et maintenez-le enfoncé tout en tirant sur la page.

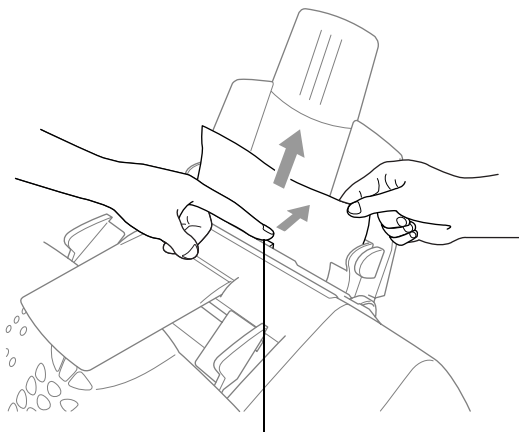

Levier d'éjection du papier

Le papier est coincé à l'intérieur du bac à papier

1 Retirez les feuilles du bac à papier de la machine.

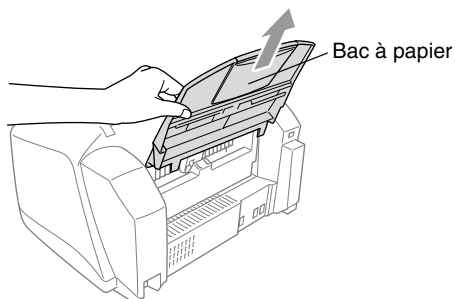

- 2** Tirez le papier coincé vers le haut et retirez-le.

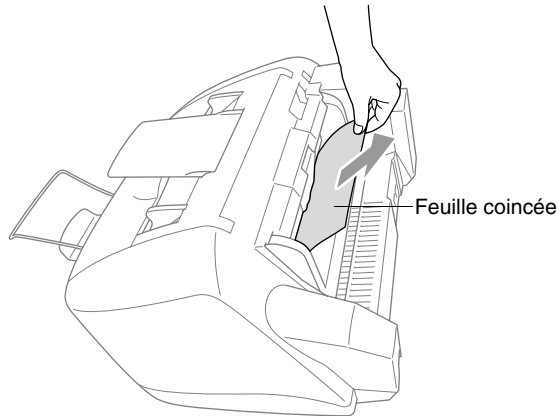

Le papier est coincé dans la machine.

- 1** Ouvrez le couvercle du panneau de commande en le soulevant vers vous, puis soulevez le capot supérieur vers l'arrière.

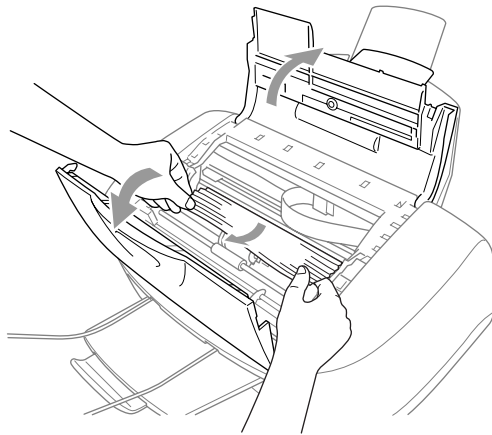

- 2** Retirez le papier coincé.

 Si le papier coincé se trouve sous les têtes d'impression, débranchez la machine. Ensuite, déplacez les têtes d'impression et enlevez le papier.

- 3** Refermez le capot supérieur et le couvercle du panneau de commande.

La machine présente des problèmes de fonctionnement

Si vous pensez que votre MFC ou votre télécopieur présente une anomalie, faites d'abord une photocopie pour tenter de cibler le problème. Si la photocopie vous donne satisfaction, le problème ne provient sans doute pas de votre machine. Consultez le tableau ci-dessous et suivez les conseils de dépannage.

DIFFICULTÉ	SUGGESTIONS
Impression ou réception de télécopies	
Impression condensée, stries blanches horizontales ou phrases tronquées (haut et bas coupés).	Ces phénomènes peuvent être provoqués par la présence de parasites ou d'interférences sur la ligne téléphonique. Vous pouvez effectuer une photocopie à l'aide de la touche Mono Marche pour découvrir si le même problème survient. Si le problème persiste, appelez le service à la clientèle de Brother en composant un des numéros suivants : 1-877-BROTHER (au Canada) ou (514) 685-6464 (à Montréal).
Impression de mauvaise qualité.	Assurez-vous que le pilote d'imprimante ou le réglage du type de papier dans le menu correspond au type de papier utilisé. (Voir <i>Type de Média</i> à la page 1-6 dans le Guide d'utilisation du logiciel fourni sur le CD-ROM. et <i>Réglage du type de papier</i> à la page 4-6.) Si vous utilisez du papier ordinaire, essayez un des types de papier recommandés. (Voir <i>À propos du papier</i> à la page 2-3.) Ne manipulez pas le papier tant que l'encre n'est pas sèche. Ajustez l'alignement vertical. (Voir <i>Contrôle de la qualité d'impression</i> à la page 12-11.)
Des tâches ont coulé en haut au centre de la page imprimée.	Assurez-vous que le papier n'est pas trop épais ni gondolé. (Voir <i>À propos du papier</i> à la page 2-3.)
L'impression est trop foncée ou trop claire.	Vérifiez que les cartouches d'encre sont récentes. La durée de vie utile d'une cartouche est de deux ans, après quoi l'encre risque de coaguler. La date d'expiration figure sur l'emballage des cartouches. Vérifiez que le pilote d'imprimante correspond au type de papier utilisé. (Voir <i>Type de Média</i> à la page 1-6 dans le Guide d'utilisation du logiciel fourni sur le CD-ROM.) Essayez d'utiliser les types de papier recommandés. (Voir <i>À propos du papier</i> à la page 2-3.) La température ambiante recommandée pour votre machine est comprise entre 20 °C et 33 °C (68 °F et 91 °F).
L'impression semble maculée ou l'encre semble couler.	Vérifiez que vous utilisez bien les types de papier appropriés. (Voir <i>À propos du papier</i> à la page 2-3.) Ne manipulez pas le papier tant que l'encre n'est pas sèche. La température ambiante recommandée pour votre machine est comprise entre 20 °C et 33 °C (68 °F et 91 °F).
Traits blancs dans le texte ou les graphiques.	Nettoyez les têtes d'impression. (Voir <i>Nettoyage des têtes d'impression</i> à la page 12-11.)
Des taches au verso ou au bas de la page.	Vérifiez que le cylindre d'impression n'est pas maculé d'encre. (Voir <i>Nettoyage du cylindre d'impression de la machine</i> à la page 12-19.)
Stries verticales noires lors de la réception de télécopies.	Le numériseur de votre correspondant est peut-être sale. Demandez votre correspondant de faire une photocopie pour savoir si le problème provient de son télécopieur. Essayez de recevoir une télécopie provenant d'un autre télécopieur. Si le problème persiste, appelez le service à la clientèle de Brother en composant un des numéros suivants : 1-877-BROTHER (au Canada) ou (514) 685-6464 à Montréal
Les télécopies couleur reçues ne s'impriment qu'en noir et blanc.	Remplacez les cartouches d'encre couleur qui sont vides ou presque vides, puis demandez à votre correspondant de vous envoyer à nouveau la télécopie couleur. (Voir <i>Remplacement des cartouches d'encre</i> à la page 12-20) Vérifiez que la fonction de mise en mémoire des télécopies est désactivée (en position Off). (Voir <i>Réglage du mode Mise en mémoire de télécopies</i> à la page 8-3.)
Les marges de gauche et de droite sont tronquées.	Activez la fonction de réduction automatique. (Voir <i>Impression en réduction d'une télécopie entrante (Réduction automatique)</i> à la page 5-6.)

DIFFICULTÉ	SUGGESTIONS
Ligne téléphonique ou branchement	
La machine ne répond pas aux appels.	Assurez-vous que la machine est réglée sur le mode de réception approprié à la configuration utilisée. (Voir <i>Opérations de base</i> à la page 5-1.) Vérifiez la tonalité de composition. Si cela est possible, appelez votre machine pour savoir s'il répond. S'il ne répond toujours pas, vérifiez le branchement du cordon de la ligne téléphonique. Si aucune sonnerie n'est émise lorsque vous appelez votre machine, prenez contact avec votre compagnie de téléphone pour faire vérifier la ligne téléphonique.
Émission de télécopies	
Transmission de mauvaise qualité.	Réglez la résolution sur Fin (bonne qual.) ou Sup. Fin (très bonne qual.). Faites une photocopie pour vérifier le bon fonctionnement du numériseur de la machine.
Le rapport de vérification des transmissions indique « Résultat:NG » ou « Résultat:ERREUR ».	Il y a sans doute du bruit ou des parasites provisoires sur la ligne. Réessayez d'envoyer la télécopie. Si vous envoyez une télécopie par l'entremise du PC (PC-FAX) et que « Résultat:NG » s'imprime dans le rapport de vérification des transmissions, il s'agit peut-être d'une saturation de mémoire de la machine. Pour libérer de la mémoire, désactivez la mise en mémoire des télécopies (Voir <i>Réglage du mode Mise en mémoire de télécopies</i> à la page 8-3), imprimez les télécopies stockées dans la mémoire (Voir <i>Impression de télécopies depuis la mémoire</i> à la page 5-6), annulez les télécopies différées ou les tâches d'invitation à émettre (relevé de télécopies). (Voir <i>Annulation d'une tâche programmée</i> à la page 6-12). Si le problème persiste, prenez contact avec votre compagnie de téléphone pour faire vérifier la ligne téléphonique.
Stries verticales noires lors de l'envoi de télécopies.	Si la photocopie que vous effectuez présente le même problème, votre numériseur est sale. (Voir <i>Entretien périodique</i> à la page 12-18)
Gestion des appels entrants	
La machine détecte la tonalité d'un appel vocal et l'interprète comme tonalité d'appel de télécopie (CNG).	Si la machine est mis en mode Réception facile, il sera plus sensible aux sons. La machine peut, à tort, interpréter certaines voix ou de la musique sur la ligne comme un appel de télécopie entrante et répondre par la tonalité de réception de télécopie. Désactivez le télécopieur en appuyant sur Arrêt/Sortie . Essayez d'éviter ce problème en désactivant le mode Réception facile. (Voir <i>Mode Réception facile (FAX-1820C uniquement)</i> à la page 5-5)
Transmission d'un appel de télécopie vers la machine.	Si vous avez répondu depuis la machine, appuyez sur Mono Marche et raccrochez immédiatement. Si vous avez répondu depuis un téléphone d'extension, composez le code de réception de télécopies (la valeur par défaut est ✕ 51). Raccrochez dès que votre machine répond à l'appel.
Services personnalisés sur une seule ligne.	Si la téléphonique, sur laquelle vous avez raccordé le MFC-3220C, est munie d'un ou plusieurs services personnalisés (messagerie vocale, appels en attente, identification du correspondant, sonnerie spéciale, permanence téléphonique, système d'alarme, etc.), il se peut que la réception et la transmission de télécopies en soient perturbées. Par exemple : Si vous envoyez ou recevez une télécopie alors que le signal d'un de ces services personnalisés arrive sur la ligne, ce signal peut temporairement interrompre ou gêner la transmission des données de la télécopie. La fonctionnalité de correction d'erreurs (MCE) conçu par Brother vous aide à résoudre le problème, qui est imputable à la fabrication des systèmes téléphonique. Ce problème est d'ailleurs commun à tous les périphériques émetteurs ou récepteurs d'informations sur une seule ligne partagée munie de services personnalisés. S'il est impératif que toute interruption soit écartée, nous recommandons de faire poser une ligne distincte, exempte de tout service personnalisé.
Problèmes d'impression (MFC-3220C uniquement)	
Des traits horizontaux dans le texte ou dans les graphiques.	Nettoyez les têtes d'impression. (Voir <i>Nettoyage des têtes d'impression</i> à la page 12-11.) Si, après cinq nettoyages, la qualité de l'impression ne s'améliore toujours pas, appelez le service à la clientèle de Brother en composant un des numéros suivants : 1-877-BROTHER (au Canada) ou 1-514-685-6464 (à Montréal).
Problèmes de numérisation (MFC-3220C uniquement)	
Des erreurs liées au protocole TWAIN se produisent lors de la numérisation.	Vérifiez que le pilote TWAIN de Brother est sélectionné comme source principale. Dans PaperPort®, cliquez sur l'option Numériser dans le menu Fichier et sélectionnez le pilote TWAIN de Brother.

DIFFICULTÉ	SUGGESTIONS
Problèmes de logiciel (MFC-3220C uniquement)	
L'impression « 2 en 1 » ou « 4 en 1 » n'est pas possible.	Vérifiez que le paramètre Format de papier dans l'application utilisée correspond à celui du pilote d'imprimante.
Impossible d'imprimer les documents créés dans Paint Brush.	Essayez de régler l'affichage sur la valeur « 256 couleurs ».
Impossible d'imprimer les documents créés dans Adobe Illustrator.	Essayez de réduire la résolution d'impression.
Trait épais et trait fin en alternance (bandes).	<ol style="list-style-type: none"> 1. Ouvrez l'onglet « Paramètres de base » du pilote d'imprimante. 2. Cochez « Configuration » dans l'onglet Paramètres de base du pilote d'imprimante. 3. Désactivez « Impression bi-directionnelle » en désélectionnant cette option. (Voir <i>Bi-Directional Printing</i> à la page 1-7 dans le Guide d'utilisation du logiciel fourni sur le CD-ROM.)
Quelques lignes sont denses.	Cochez « Ordre inverse » dans l'onglet Paramètres de base du pilote d'imprimante.
Impression lente.	Dans l'onglet « Couleur » de la fenêtre « Avancé » du pilote d'imprimante, désélectionnez l'option Amélioration des couleurs.
Le module True2Life® fonctionne mal.	Si les données d'image dans votre application ne sont pas en pleines couleurs (p. ex., 256 couleurs), True2Life® ne fonctionnera pas. Pour assurer le bon fonctionnement de True2Life®, veuillez utiliser au moins Couleur 24 bits.
Le message « MFC occupé » ou « Panne de connexion MFC » s'affiche.	Vérifiez que la machine n'affiche pas de message d'erreur à l'afficheur CL.
« Panne de connexion MFC »	<p>Si le MFC n'est pas raccordé à votre ordinateur et que vous avez chargé la suite de logiciels de Brother, l'ordinateur indiquera « Erreur de connexion MFC » lors de chaque démarrage de Windows®. Vous pouvez choisir de ne pas tenir compte de ce message ou vous pouvez désactiver le message comme suit :</p> <p>Cliquez deux fois sur « \tool\warnOff.REG » depuis le CD-ROM fourni avec le produit.</p> <p>La touche Numériser située sur le panneau de commande du MFC ne fonctionnera pas tant que vous n'aurez pas redémarré l'ordinateur (vérifié que le MFC est connecté).</p> <p>Pour réactiver ce message, cliquez deux fois sur « \tool\warnOff.REG » depuis le CD-ROM fourni avec le produit.</p>

Comment améliorer la qualité d'impression

Nettoyage des têtes d'impression





Pour préserver sa bonne qualité d'impression, l'appareil nettoie périodiquement les têtes d'impression. Vous pouvez également lancer vous-même le processus de nettoyage, si besoin est.

Nettoyez la ou les têtes d'impression et les cartouches d'encre si des lignes horizontales apparaissent dans le texte ou les graphiques de vos documents imprimés. Vous pouvez nettoyer soit deux paires d'encre (noir/cyan ; jaune/magenta) successivement, soit les deux paires (noir/cyan et jaune/magenta) à la fois.

Le nettoyage des têtes d'impression consomme une certaine quantité d'encre. Les nettoyages fréquents et inutiles ne font qu'épuiser les cartouches plus rapidement.

AVERTISSEMENT

NE nettoyez PAS les têtes d'impression en les touchant de la main ou à l'aide d'un chiffon.

- 1 Appuyez sur **Encre**.
- 2 Appuyez sur  ou  afin de sélectionner **Nettoyage**.
- 3 Appuyez sur  ou  pour sélectionner la couleur à nettoyer. Appuyez sur **Menu/Régler**.

La machine nettoie alors la ou les têtes d'impression. Une fois le nettoyage terminé, elle se remet automatiquement au mode Veille.



Si après cinq nettoyages des têtes d'impression vous ne constatez aucune amélioration de l'impression, demandez l'intervention de votre revendeur ou d'un technicien agréé de Brother.

Contrôle de la qualité d'impression

Si la qualité d'impression n'est pas satisfaisante, imprimez une feuille de contrôle de la qualité d'impression pour cerner les paramètres devant être rectifiés.

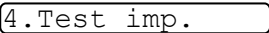
- 1 Appuyez sur **Menu/Régler**, 4. 
- 2 Appuyez sur **Couleur Marche**.
La machine se met à imprimer la feuille de contrôle de la qualité d'impression.
- 3 Utilisez cette feuille pour vérifier la qualité et l'alignement en suivant les étapes A et B.

ÉTAPE A : Contrôle de la qualité des blocs couleur

L'afficheur CL présente les messages suivants :

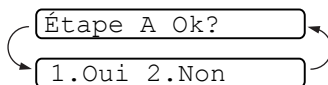

- 4 Vérifiez la qualité des quatre blocs de couleur sur la feuille de contrôle de la qualité d'impression. (Noir/Cyan/Jaune/Magenta)
- 5 Si toutes les lignes sont nettes et visibles, appuyez sur **1** (Oui) pour passer à l'**ÉTAPE B**.

—OU—

Si certaines lignes courtes sont manquantes, appuyez sur **2** (Non).

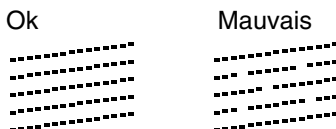

L'afficheur CL vous demande si la qualité d'impression de chaque couleur est satisfaisante.

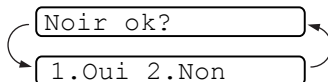

- 6 Appuyez sur **2** (Non) pour les couleurs qui posent problème.

L'afficheur CL présente les messages suivants :

Appuyez sur **1** (Oui). La machine se met alors à nettoyer les couleurs.

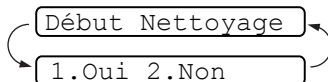

- 7 Une fois le nettoyage terminé, appuyez sur **Mono Marche** ou **Couleur Marche**. La machine imprime à nouveau la feuille de contrôle de la qualité d'impression et retourne à l'**ÉTAPE A**.
- 8 Si les résultats de l'**ÉTAPE A** sont satisfaisants, appuyez sur **1** pour passer à l'**ÉTAPE B**.

ÉTAPE B : Contrôle de l'alignement

L'afficheur CL présente les messages suivants :

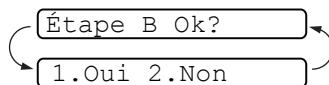

- 9** Examinez les essais d'impression à 600 ppp et à 1200 ppp afin de vérifier si l'échantillon n° 5 se rapproche le plus possible de l'échantillon type n° 0. Si c'est le cas, appuyez sur **1** (Oui) pour terminer l'**ÉTAPE B**.

—OU—

Si un autre numéro de votre essai correspond mieux à ces résolutions, appuyez sur **2** (Non) pour sélectionner ce numéro.

- 10** Dans le cas de 600 ppp, appuyez sur le numéro de l'essai d'impression qui se rapproche le plus possible de l'échantillon type n° 0 (1 à 8).

600ppp ajust

Sél meilleur No

- 11** Dans le cas de 1200 ppp, appuyez sur le numéro de l'essai d'impression qui se rapproche le plus possible de l'échantillon type n° 0 (1 à 8).

1200ppp ajust

Sél meilleur No

- 12** Répétez les étapes 1 et 2 (voir *Contrôle de la qualité de l'impression*) pour imprimer une nouvelle feuille de contrôle de la qualité d'impression.

- 13** Appuyez sur **Arrêt/Sortie**.



Lorsqu'une buse de la tête d'encre est encrassée, l'échantillon ressemble à celui illustré ci-dessus.



Après le nettoyage de la buse de la tête d'encre, les lignes horizontales disparaissent.

S'il manque toujours d'encre à certains endroits sur la feuille de contrôle, répétez le nettoyage et l'essai d'impression au moins cinq fois. Si le problème n'est toujours pas corrigé, remplacez la cartouche de la couleur qui présente le problème. (Peut-être que la cartouche est dans la machine depuis plus de six mois ou que la date d'expiration figurant sur l'emballage de la cartouche est atteinte. Il se peut également que l'encre ait été mal entreposée avant son utilisation.)

Une fois la cartouche d'encre remplacée, vérifiez la nouvelle en réimprimant une feuille de contrôle de la qualité d'impression. Si le problème persiste, répétez le nettoyage et l'essai d'impression au moins cinq fois. S'il manque toujours de l'encre, demandez l'intervention d'un technicien qualifié du centre d'entretien agréé de Brother dans votre localité.

Attention

NE touchez PAS les têtes d'impression sous peine de causer une détérioration permanente et d'annuler la garantie des têtes d'impression.

Vérification du volume d'encre



Il vous est possible de vérifier le niveau d'encre restant dans les cartouches.

1 Appuyez sur **Encre**.

2 Appuyez sur  ou  afin de sélectionner **Volume encre**.

Volume encre ▾

Appuyez sur **Menu/Régler**.

3 Appuyez sur  ou  pour sélectionner la couleur à vérifier.

Nr: -□□□■□□□+ ▾

L'afficheur CL indique le volume d'encre.

4 Appuyez sur **Arrêt/Sortie**.

Emballage et transport de la machine

Si vous devez transporter la machine, assurez-vous d'utiliser l'emballage d'origine. Le non-respect de cette consigne pourrait annuler la garantie.

! Attention

NE débranchez PAS la machine tant que vous n'entendez pas le déclic indiquant la fin de l'impression.

- 1 Retirez toutes les cartouches d'encre et mettez à leur place le couvercle de protection blanc prévu pour le transport. (Voir *Remplacement des cartouches d'encre* à la page 12-20.) Après avoir mis en place le couvercle, fermez les couvercles de toutes les cartouches d'encre en poussant dessus.

Mise en place du couvercle de protection

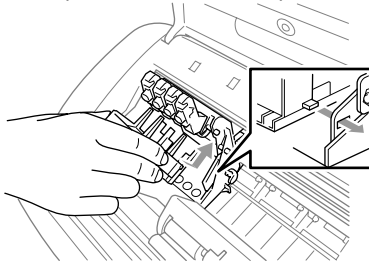

! Attention

Si vous avez égaré le couvercle de transport blanc, NE retirez PAS les cartouches d'encre avant l'expédition. Le couvercle de transport ou les cartouches d'encre doivent se trouver dans la machine durant l'expédition. Le non-respect de ces consignes risque d'endommager votre machine et annule la garantie.

- 2 Débranchez la machine de la prise téléphonique murale. Ensuite, retirez le cordon téléphonique de la machine.
- 3 Débranchez la machine de la prise d'alimentation en courant alternatif.
- 4 Débranchez le câble USB de la machine, le cas échéant.

- 5** Mettez en place la barre de protection jaune.

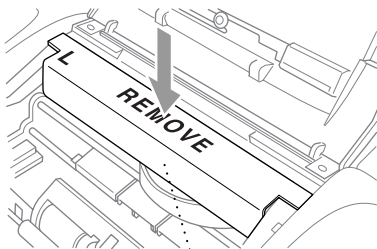

Barre de protection jaune

- 6** Retirez le bac à papier, le bac de sortie, le bac de sortie de l'alimentateur automatique de documents et l'alimentateur automatique de documents. Si votre modèle est un télécopieur, retirez le combiné et le cordon en spirale du combiné.



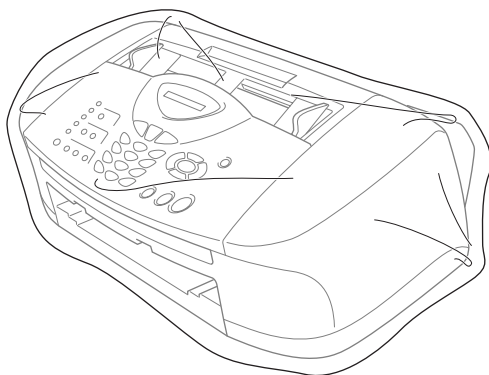

En cas d'expédition au centre du service d'échange de Brother, conservez ces éléments et envoyez uniquement la machine.

- 7** Enveloppez la machine dans un sac de plastique. Ensuite, placez l'appareil dans le carton d'origine en utilisant l'emballage d'origine (cales, etc.).

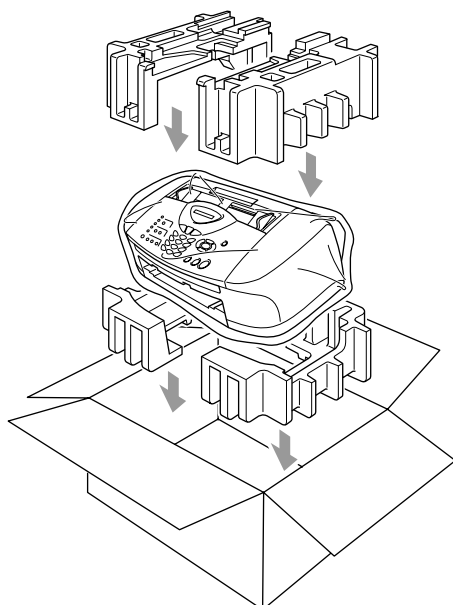

- 8** Emballez la documentation imprimée dans le carton d'origine comme illustré ci-dessous. Ne placez pas les cartouches d'encre usagées dans le carton.



 Si vous retournez votre machine Brother dans le cadre du service d'échange offert par Brother, emballez *seulement* la machine. Conservez toutes les pièces amovibles, ainsi que la documentation imprimée, pour pouvoir les utiliser avec l'appareil de rechange.

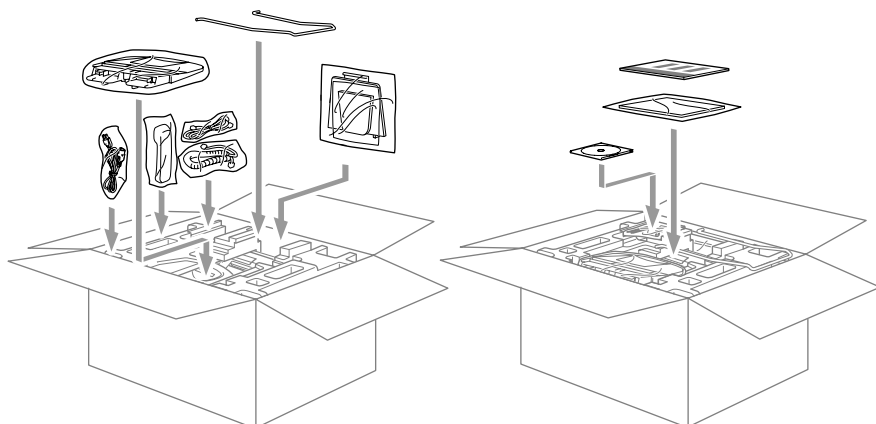

9 Fermez le carton.

Entretien périodique

Nettoyage du numériseur

Débranchez la machine et ouvrez le couvercle du panneau de commande. Nettoyez la barre de pression blanche plate, ainsi que la bande en verre sous la barre, à l'aide d'un chiffon non pelucheux imbibé d'alcool isopropylique.

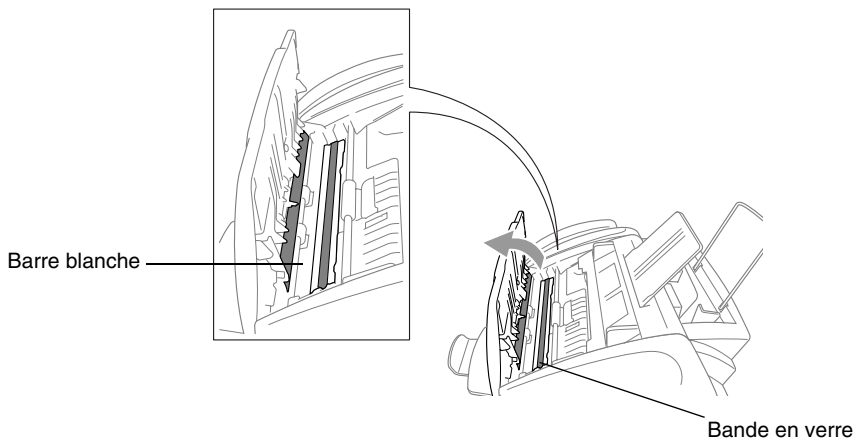

Nettoyage du cylindre d'impression de la machine

AVERTISSEMENT

- Faites bien attention à débrancher la machine de la prise murale en courant alternatif avant le nettoyage du cylindre de l'imprimante.
- Prenez soin de ne pas toucher les roues d'avance du papier, le câble plat ou la pellicule d'encodage.
- Pour nettoyer le cylindre d'impression de votre machine, utilisez un chiffon sec et non pelucheux.

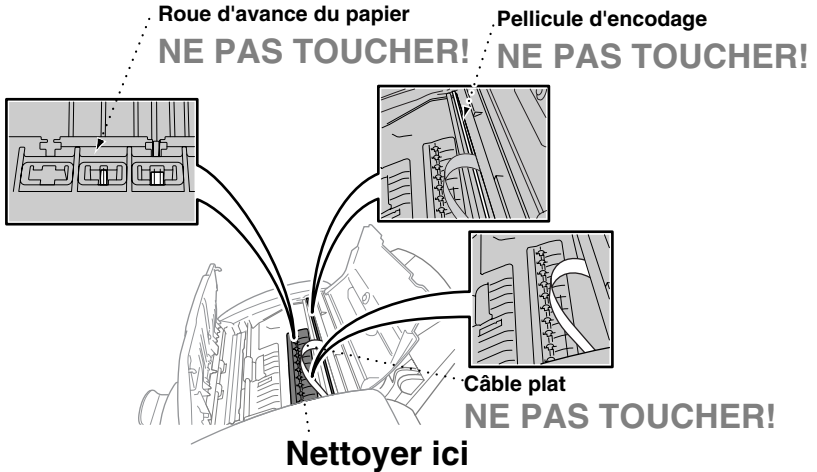



Remplacement des cartouches d'encre

Votre machine est dotée d'un compteur de gouttes d'encre qui contrôle automatiquement le niveau d'encre de chaque cartouche d'encre. Dès que le compteur détecte un manque d'encre, la machine vous envoie un message à l'afficheur CL.

L'afficheur CL vous signale quelles cartouches sont vides ou presque vides. Prenez soin de suivre attentivement les invites apparaissant à l'afficheur CL pour remplacer les cartouches d'encre couleur dans l'ordre approprié.

Quand les cartouches d'encre viennent à manquer d'encre, vous devez utiliser la touche Encre pour démarrer le remplacement des cartouches (étapes 1 à 3). Si la cartouche est vide, passez à l'étape 3.

- 1 Appuyez sur **Encre**.
- 2 Appuyez sur  ou  afin de sélectionner **Remplac. Encre**. Appuyez sur **Menu/Régler**.

Si une ou plusieurs cartouches d'encre sont vides, par exemple la cartouche d'encre noire, l'afficheur CL indique **Ouvrir capot**.

- 3 Ouvrez le couvercle du panneau de commande et soulevez le capot supérieur.
- 4 Exercez une légère pression sur le couvercle de la cartouche d'encre couleur en question et retirez cette dernière.

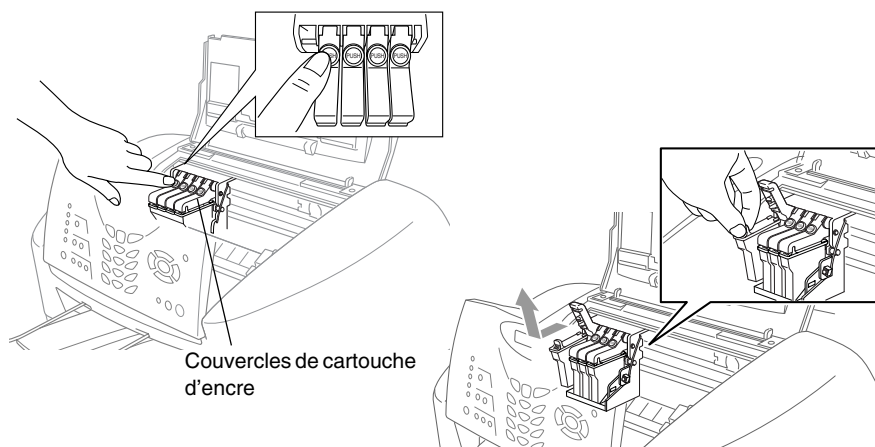

- 5 Ouvrez l'emballage de la nouvelle cartouche d'encre dont la couleur correspond à celle indiquée à l'afficheur CL et retirez la cartouche.

- 6** Tenez la nouvelle cartouche comme illustré, puis détachez la bande d'étanchéité sur le côté de la cartouche.
Décollez soigneusement la bande d'étanchéité dans le sens indiqué sur l'illustration.

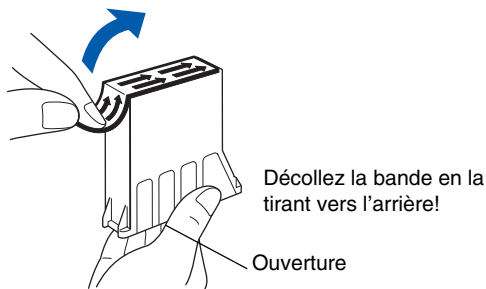

-  Faites attention à retirer délicatement la bande d'étanchéité pour éviter que l'encre n'éclabousse vos mains et vos vêtements.
- 7** Chaque couleur possède son emplacement spécifique. Insérez chaque nouvelle cartouche d'encre dans le chariot.
- 8** Une fois les cartouches d'encre installées, refermez le capot supérieur et le couvercle du panneau de commande. Votre machine se prépare au « nettoyage des têtes d'impression » et se met en ligne.
L'afficheur CL vous invite à vérifier qu'une cartouche d'encre a été insérée à la place de chaque couleur retirée. Par exemple : Avez-vous rempli NoI? 1.Oui 2.Non.
- 9** Si vous avez retiré la cartouche d'encre noire, appuyez sur **1**.
—OU—
Si vous n'avez pas retiré la cartouche d'encre noire, appuyez sur **2**.
L'afficheur CL vous invite à vérifier que la cartouche d'encre que vous avez installée est *neuve*. Par exemple : Changée nouvelle NoI? 1.Oui 2.Non.
- 10** Si la cartouche d'encre installée n'est pas neuve, prenez bien soin d'appuyer sur **2**.
—OU—
Pour chaque *nouvelle* cartouche que vous venez d'installer, appuyez sur **1** sur le clavier de composition pour effectuer la remise à zéro automatique du compteur de gouttes d'encre. (Le compteur de gouttes d'encre permet à la machine d'envoyer un message à l'afficheur CL vous indiquant que la cartouche est presque vide.)
La machine démarre un cycle de nettoyage d'environ trois minutes pour chaque cartouche remplacée. Les messages *Nettoyage* et *Attendre s.v.p.* apparaissent en alternance sur l'afficheur CL.
Une fois le cycle de nettoyage terminé, l'afficheur CL se remet en mode Veille.

AVERTISSEMENT

Si vous éclaboussez de l'encre dans les yeux, rincez-les immédiatement à l'eau. En cas d'inquiétude, faites appel à un médecin.

Attention

- NE retirez PAS les cartouches d'encre si elles n'ont pas besoin d'être remplacées. Sinon, vous risquez de dégrader la quantité d'encre, et l'imprimante ne pourra plus détecter le niveau d'encre restant dans les cartouches.
- NE secouez PAS les cartouches d'encre, car l'encre risque de se déverser lorsque la bande d'étanchéité est retirée.
- Si l'encre venait à éclabousser vos mains ou vos vêtements, lavez-les immédiatement avec du savon ou du détergent.
- Si vous installez une cartouche d'encre de couleur au mauvais emplacement, corrigez le problème en nettoyant la tête d'impression plusieurs fois avant d'effectuer une impression. Sinon, vous obtenez un mélange de couleurs.
- Après avoir ouvert une cartouche d'encre, installez-la dans la machine et utilisez-la dans les six mois suivant l'installation. Les cartouches d'encre non ouvertes doivent être utilisées avant leur date d'expiration figurant sur l'emballage.
- Brother vous recommande vivement de ne pas recharger les cartouches d'encre fournies avec votre machine. De même, Brother vous recommande vivement d'utiliser uniquement les cartouches de marque Brother. L'utilisation d'une encre ou d'une cartouche d'encre non compatible avec votre machine risque d'endommager cette dernière et peut donner des résultats d'impression insatisfaisants. La garantie de Brother ne s'étend pas aux problèmes techniques découlant de l'utilisation d'une encre ou d'une cartouche d'encre non autorisées d'un autre fabricant. Afin de protéger votre investissement et de garantir la qualité d'impression, remplacez les cartouches d'encre épuisées uniquement par des cartouches d'encre de marque Brother.



Si le message d'erreur *Encre vide* apparaît à l'afficheur après installation des cartouches, vérifiez que celles-ci sont correctement mises en place.

Si vous n'arrivez pas à résoudre un quelconque problème concernant votre machine, n'hésitez pas à appeler le service à la clientèle de Brother. (Voir *Numéros de Brother* à la page ii.)

G Glossaire

- Accès à distance** : fonction permettant d'accéder à la machine depuis un endroit éloigné à l'aide d'un téléphone à touches « Touch Tone ».
- ACL (afficheur à cristaux liquides)** : afficheur de la machine présentant des messages interactifs durant la programmation. Affiche la date et l'heure durant les périodes d'inactivité de la machine.
- Alimentateur automatique de documents** : dispositif permettant d'introduire dans la machine une feuille à la fois d'un document d'origine, en vue de sa numérisation automatique.
- Annuler une tâche** : fonction permettant d'annuler une tâche programmée, comme une télécopie différée ou une invitation à émettre ou à recevoir (transmission d'un relevé).
- Code d'accès à distance** : code à quatre chiffres (--- ✕) permettant d'accéder à la machine depuis un endroit éloigné.
- Code de réception de télécopies** : code que compose l'utilisateur (✕ 5 1) chaque fois qu'il répond à un appel de télécopie depuis un téléphone supplémentaire ou externe.
- Code de réponse par téléphone (mode Fax/Tél seulement)** : code permettant de répondre à un appel vocal depuis un téléphone supplémentaire chaque fois que la machine émet une pseudo/double sonnerie. Pour pouvoir prendre l'appel, l'utilisateur doit composer ce code (# 5 1).
- Composition abrégée** : numéros préprogrammés pour faciliter la numérotation. L'utilisateur doit appuyer sur **Recherche/Comp. abrégée** et le dièse (#), puis entrer le code à deux chiffres pour lancer la composition du numéro.
- Contraste** : réglage compensateur permettant d'éclaircir les documents trop foncés ou d'assombrir les documents trop clairs.
- Diffusion** : possibilité d'envoyer la même télécopie à plusieurs destinataires.
- Double accès** : mode permettant à la machine de numériser des télécopies sortantes ou de numériser des télécopies programmées dans la mémoire alors qu'il envoie ou reçoit des télécopies ou encore imprime une télécopie entrante.
- Durée de sonnerie du télécopieur/téléphone** : durée de la sonnerie pendant laquelle la machine Brother sonne (le mode de réception étant réglé sur Fax/Tél) pour inviter l'utilisateur à répondre à un appel vocal reçu par celle-ci.
- Envoi différé** : fonction permettant de programmer l'envoi d'une télécopie à une heure ultérieure.
- Erreur de communication (ERREUR COMM)** : erreur pouvant survenir lors de l'émission ou de la réception d'une télécopie, causée par du bruit ou des parasites sur la ligne.

Groupe de compatibilité : capacité d'un télécopieur à communiquer avec un autre télécopieur. La compatibilité est assurée entre les groupes UIT-T (Secteur de normalisation des télécommunications de l'UIT, Union internationale des télécommunications).

Identifiant de poste : coordonnées enregistrées dans la mémoire et figurant au haut de chaque page télécopiée. Elles comprennent le nom et le numéro de télécopieur de l'émetteur.

Impression de sauvegarde : configuration permettant à votre machine d'imprimer une copie de chaque télécopie reçue et enregistrée en mémoire. Cette mesure de sécurité assure la conservation des télécopies en cas de panne d'électricité.

Impression près du bord mode d'impression permettant d'agrandir la zone imprimable.

Impulsions : mode de numérotation d'un numéro de téléphone par impulsions.

Invitation à émettre/recevoir (transmission d'un relevé) : procédé par lequel un télécopieur appelle un autre télécopieur pour extraire des télécopies en attente.

Journal des télécopies : commande permettant de dresser la liste des détails sur les 200 dernières télécopies reçues et envoyées. TX signifie transmission. RC signifie réception.

Liste d'aide : tableau des menus sous forme d'imprimé permettant de paramétrer la machine sans avoir à recourir au Guide de l'utilisateur.

Liste de numéros à composition automatique : liste des noms et numéros enregistrés dans la mémoire des numéros à monotouche et des numéros à composition abrégée, dans l'ordre numérique. Transmission en temps réel fonction permettant d'envoyer des documents en temps réel lorsque la mémoire est saturée.

Luminosité : réglage permettant de rendre l'image plus claire ou plus foncée.

Méthode d'encodage : méthode de compression des données dans un document. Tous les télécopieurs doivent utiliser la norme minimale du code Huffman modifié (MH). Votre machine étant dotée d'une capacité de compression supérieure, elle prendra en charge le code de lecture modifiée (MR, Modified Read Code), le code de lecture modifiée modifiée (MMR, Modified Modified Read Code) et le code du groupe mixte d'experts en photographie (JPEG, Joint Photographic Experts Group), pourvu que le télécopieur récepteur possède la même capacité.

MFL-Pro Suite (MFC-3220C uniquement) : progiciel permettant de transformer la machine en une imprimante ou en un numériseur si celle-ci est reliée à un ordinateur.

Mise en mémoire de télécopies : fonctionnalité permet d'imprimer ultérieurement des télécopies stockées dans la mémoire ou de les extraire dans un endroit éloigné à l'aide du réacheminement de télécopies et d'autres opérations d'extraction à distance.

Mode de correction d'erreurs (MCE) : détecte les erreurs survenant en cours de transmission et retransmet la ou les pages erronées de la télécopie.

Mode Fax/Tél : mode permettant de recevoir des télécopies et des appels téléphoniques. Ne s'utilise pas avec un répondeur téléphonique externe (RÉP).

Mode Menu : mode de programmation permettant de changer la configuration de la machine.

Mode Outre-mer : mode permettant d'apporter provisoirement des modifications à la tonalité de télécopie pour pallier la présence de parasites et de bruits de fond qui perturbent parfois les lignes téléphoniques à l'étranger.

Niveaux de gris : palette de gris disponible pour la copie et l'envoi de photographies par télécopie.

Numérisation : procédé consistant à envoyer une page électronique d'un document vers un ordinateur.

Numéro de groupe : combinaison de numéros à monotouche et à composition abrégée, enregistrés sous un seul numéro à monotouche ou à composition abrégée à des fins de diffusion d'une télécopie à plusieurs destinataires.

Paramètres provisoires : réglages temporaires permettant de choisir certaines options pour chaque photocopie ou chaque transmission de télécopie sans modifier les réglages par défaut.

Pause : fonction permettant d'insérer un délai de 3,5 secondes lors de la composition des séquences de numéros stockés dans la mémoire des numéros à monotouche et à composition abrégés. Il est possible d'appuyer sur **Recomp/Pause** autant de fois qu'il est nécessaire pour insérer des pauses longues.

Périodicité du journal : intervalle préprogrammé entre les impressions automatiques des Rapports d'activités. L'utilisateur peut imprimer un Rapport d'activités à n'importe quel moment sans interrompre le cycle des intervalles.

Rapport de vérification des transmissions : liste indiquant la date, l'heure et le numéro de chaque transmission.

Réacheminement de télécopies : fonctionnalité permettant d'envoyer une télécopie reçue et conservée dans la mémoire à un autre numéro de télécopieur préprogrammé.

Réception facile : fonction permettant à votre machine de répondre aux tonalités de télécopie même si l'utilisateur interrompt un appel de télécopie en y répondant lui-même.

Réception sans papier fonction permettant de recevoir des télécopies et de les stocker dans la mémoire de la machine lorsque le papier est épuisé.

Recherche : fonction permettant de parcourir la liste alphabétique des numéros abrégés et des numéros de groupe enregistrés dans la mémoire.

Recomposition automatique du numéro : fonction permettant à votre machine de recomposer le dernier numéro de télécopieur au bout de cinq minutes si la télécopie n'est pas passée parce que la ligne était occupée.

Réduction automatique : fonction permettant de réduire la taille des télécopies entrantes.

Réglages utilisateurs : rapport sur papier indiquant la configuration actuelle de la machine.

RÉP (répondeur téléphonique externe) : périphérique pouvant être branché sur la prise EXT. de la machine.

Résolution nombre de lignes verticales et horizontales par pouces. Voir : Standard, Fin (bonne qualité), Super Fin (très bonne qualité) Photo (qualité photo).

Résolution FIN (bonne qualité) : 203 x 196 points par pouce. Utilisée pour les petits caractères et les graphiques.

Résolution photo : paramètre faisant appel à diverses nuances de gris pour offrir la meilleure reproduction possible de photographies.

Résolution standard : 203 x 97 ppp. Utilisée pour du texte de taille normale ; offre la vitesse de transmission la plus rapide.

Résolution Super Fin (très bonne qualité) : 392 x 203 ppp. Recommandée pour les petits caractères et les dessins au trait.

ROC (Reconnaissance optique de caractères) (MFC-3220C uniquement) : application logicielle ScanSoft® TextBridge® fournie sur le CD-ROM, permet de convertir les images de texte (bitmap) en textes éditables.

Sonnerie différée : nombre de sonneries que la machine doit attendre avant que celle-ci ne réponde à l'appel en mode in Fax seulement.

Sonnerie spéciale : service proposé par les compagnies de téléphone permettant d'assigner un deuxième numéro de téléphone à une ligne téléphonique existante. Votre machine de Brother utilise ce numéro pour simuler une ligne réservée aux télécopies.

Tâches en attente : fonction permettant de vérifier les tâches enregistrées en mémoire et en attente d'expédition et d'annuler des tâches individuellement.

Téléappel : fonction permettant à la machine de signaler à votre téléavertisseur la réception et la mise en mémoire d'une télécopie.

Télécopie manuelle (FAX-1820C uniquement) : mode permettant d'entendre la tonalité du télécopieur destinataire avant d'appuyer sur **Mono Marche** ou **Couleur Marche** pour lancer la transmission. Pour cela, l'utilisateur doit décrocher le combiné de la machine ou appuyer sur **Crochet**.

Télécopie manuelle (MFC-3220C uniquement) : mode permettant d'entendre la tonalité du télécopieur destinataire avant d'appuyer sur **Mono Marche** ou **Couleur Marche** pour lancer la transmission. Pour cela, l'utilisateur doit décrocher le combiné du téléphone externe ou appuyer sur **Crochet**.

Téléphone externe : répondeur téléphonique externe (RÉP) ou téléphone branché sur la prise EXT. de votre machine.

Téléphone supplémentaire : poste de téléphone relié au numéro du télécopieur qui est branché sur une prise murale distincte.

Tonalité : méthode de signalisation par fréquences vocales sur une ligne téléphonique utilisée pour les téléphones à touches « Touch Tone ».

Tonalité d'appel de télécopie : tonalité spéciale (bips) émise par le télécopieur émetteur pour signaler au télécopieur récepteur l'arrivée d'une télécopie.

Tonalité de télécopie : tonalité spéciale émis par les télécopieurs de l'expéditeur et du destinataire durant la transmission de données.

Touches à composition immédiate (monotouches) touches situées sur le panneau de commande de la machine, permettant à l'utilisateur de programmer des numéros à composition immédiate pour accélérer la numérotation. En appuyant sur une monotouche et la touche **Motion** tout la maintenant enfoncée cette dernière, l'utilisateur peut programmer un deuxième numéro.

Transmission : processus consistant à transmettre des télécopies par ligne téléphonique depuis la machine émettrice vers le télécopieur récepteur.

Transmission automatique de télécopies (MFC-3220C uniquement) : processus permettant d'envoyer une télécopie sans décrocher le combiné d'un téléphone externe.

Transmission automatique de télécopies (FAX-1820C uniquement) : processus permettant d'envoyer une télécopie sans décrocher le combiné d'un téléphone externe ou avoir à appuyer sur **Crochet**.

Transmission par lots : option permettant de réaliser des économies (n'est disponible que pour les télécopies en noir et blanc). Toutes les télécopies différées, destinées au même numéro, seront transmises en un seul lot.

Volume de l'avertisseur sonore : réglage permettant d'augmenter ou de diminuer le volume du bip émis à l'appui d'une touche ou en cas d'erreur.

Volume de la sonnerie : réglage du volume de la sonnerie émise par la machine.

Description du produit

Généralités

Capacité mémoire	8 Mo
Alimentateur automatique de documents	Jusqu'à 20 pages Température : 20 °C – 30 °C (68 °F à 86 °F) Taux d'humidité : 50 % à 70 % Papier : 9,07 kg (20 lb), format lettre
Bac à papier	100 feuilles, 9,07 kg (20 lb)
Type d'imprimante	Jet d'encre
Mode d'impression	Piezo avec buses 75 x 4
ACL (afficheur à cristaux liquides)	16 caractères x 1 ligne
Source d'alimentation	120 V CA 50/60 Hz
Consommation d'énergie	(MFC-3220C) Minimum : 5 watts ou moins Veille : 10watts ou moins (25 °C) Maximum : moins de 24 watts
Consommation d'énergie	(FAX-1820C) Minimum : 5 watts ou moins Veille : 10 watts ou moins (25 °C) Maximum : moins de 26 watts

Dimensions

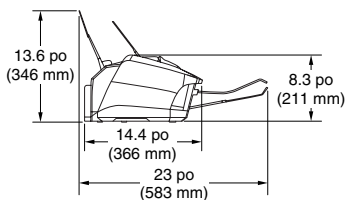
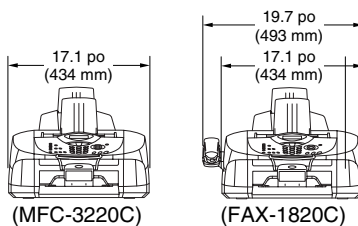

Poids

7kg (15,4 lb)

Bruit

Fonctionnement : 48 dB A ou inférieur

Veille : 35 dB A ou inférieur

Température

Fonctionnement : 10 °C à 35 °C (50 °F à 95 °F)

Meilleure qualité

d'impression : 20°C à 32 °C (68 °F à 91 °F)

Taux d'humidité

Fonctionnement : 20 % à 80 % (sans condensation)

Meilleure qualité

d'impression : 20 % à 80 % (sans condensation)

Support d'impression

Alimentation de papier

Bac à papier

- Type de papier :
Papier ordinaire, recyclé, jet d'encre (papier couché), glacé, transparents et enveloppes
- Format de papier :
Lettre, légal (juridique), exécutif, A4, A5, A6, JIS_B5, enveloppes (format commercial, n° 10, DL, C5, monarch, JE4), carte photo, fiche.
Pour plus détails, Voir *Caractéristiques du papier destiné au bac* à la page 2-4.
- Capacité maximum du bac à papier : Environ 100 feuilles (papier ordinaire) de 9,07 kg (20 lb)

Sortie papier

Jusqu'à 50 feuilles de papier ordinaire format lettre (sortie de documents face imprimée dessus dans le bac de sortie externe).

Pour les impressions sur des transparents et les impressions à jet d'encre sur du papier couché, il est conseillé de retirer les feuilles du bac dès leur sortie de l'appareil pour éviter tout risque de maculage.

Les feuilles de format juridique ne peuvent pas être empilées sur le bac de sortie.

Copie

Couleur/Noir et blanc (mono)

Couleur/Noir et blanc (mono)

Vitesse de copie

Noir et blanc

Jusqu'à 12 pages/minute (format lettre)

Couleur

Jusqu'à 10 pages/minute (format lettre)

Exclut le temps d'alimentation des feuilles.

Selon le schéma standard établi par Brother

Mode Rapide

Photocopies multiples

Jusqu'à 99 pages pouvant être empilées ou triées

Agrandissement/

25 % à 400 % (par incréments de 1 %)

Réduction

Résolution

1200 x 1200 ppp max.

Télécopies

Compatibilité	UIT-T (ITU-T), groupe 3
Méthode d'encodage	MH/MR/MMR/JPEG
Vitesse du modem	Vitesse inférieure automatique 14 400 ppp
Dimensions papier	Largeur de l'alimentateur automatique de documents : 8,9 cm à 21,6 cm (3,5 po à 8,5 po) Hauteur de l'alimentateur automatique de documents : 12,7 cm à 35,5 cm (5 po à 14 po)
Largeur de numérisation	20,8 cm (8,2 po)
Largeur d'impression	20,4 cm (8,03 po)
Niveaux de gris	256 niveaux
Types d'invitations à émettre/recevoir	Standard, séquentiel : (Noir et Blanc uniquement)
Contrôle du contraste	Automatique/Clair/Foncé (configuration manuelle)
Résolution	• Horizontale 203 ppp/po (8 p/mm) • Verticale Standard - 98 lignes/pouce (noire) (3,85 lignes/mm) 196 lignes/pouce (couleur) (7,7 lignes/mm) Fin -196 lignes/pouce (noire/couleur) (7,7 lignes/mm) Photo -196 lignes/pouce (noire) (7,7 lignes/mm) Super fin - 392 lignes/pouce (noire) (15,4 lignes/mm)
Num monotouche	10 (5 x 2)
Composition abrégée	40 postes
Diffusion	100 postes
Recomposition automatique	1 fois après un délai de 5 minutes
Réponse automatique	0, 1, 2, 3 ou 4 sonneries
Source de communication	Réseau téléphonique public commuté
Transmission mémoire	Jusqu'à 200* ¹ /170* ² pages
Réception sans papier	Jusqu'à 200* ¹ /170* ² pages

*¹ Le terme « Pages » renvoie au « Tableau standard de Brother n° 1 » (lettre d'affaires typique, résolution standard, code JBIG). Les caractéristiques techniques et la documentation peuvent être modifiées sans préavis.

*² Le terme « Pages » renvoie au « Tableau d'essais UIT-T n° 1 » (lettre d'affaires typique, résolution standard, code JBIG). Les caractéristiques techniques et la documentation peuvent être modifiés sans préavis.

Numériseur (MFC-3220C uniquement)

Couleur/Noir et blanc (mono)	Couleur/Noir et blanc
Compatible avec TWAIN	Oui (Windows® 98/98SE/Me/2000 Professionnel) Mac OS 8.6-9.2/OS X 10.2.1 ou versions supérieures
Compatible avec WIA	Oui (Windows® XP)
Résolution	Jusqu'à 2 400 x 2 400 ppp (résolution interpolée)* Jusqu'à 600 x 1 200 ppp (résolution optique) * Maximum 1 200 x 1 200 ppp avec numérisation sous Windows® XP (résolution jusqu'à 2 400 x 2 400 ppp disponible avec l'utilisation de l'utilitaire de numérisation de Brother)
Vitesse d'impression	Couleur : maximum 9 secondes. Mono : maximum 4 secondes. * Format lettre (100 x 100 ppp)
Dimensions papier	Largeur de l'alimentateur automatique de documents : 8,9 cm à 21,5 cm (3,5 po à 8,5 po) Hauteur de l'alimentateur automatique de documents : 12,7 cm à 35,5 cm (5 po à 14 po)
Largeur de numérisation	21 cm (8,26 po)
Niveaux de gris	256 niveaux



Numérisation OS X prise en charge par OS X 10.2.1 ou versions supérieures.

Imprimante



Pour le modèle FAX-1820C, le téléchargement du pilote d'imprimante de Brother depuis le Centre de solutions Brother est requis. Visitez-nous à :

<http://solutions.brother.com>

Pilote d'imprimante

Windows® 98/98SE/Me/2000 Professionnel et le pilote XP prennent en charge le mode de compression natif de Brother et l'impression bidirectionnelle

Pilote Apple® Macintosh® QuickDraw®
(Pour les systèmes d'exploitation Mac 8,6-9.2/OS X 10.1/10.2.1 ou les versions supérieures)

Résolution

Jusqu'à 4 800 x 1 200 points par pouce optimisés (ppp)

1 200 x 1 200 points par pouce (ppp)

600 x 600 points par pouce (ppp)

600 x 300 points par pouce (ppp)

600 x 150 points par pouce (ppp)

* *Impression noir et blanc* : le MFC effectue des impressions en noir et blanc à une résolution de 4 800 x 1 200 ppp optimisés si le mode Photo est activé dans le pilote de l'imprimante.

* *Impression couleur* : le MFC fait appel à la technologie OP de Brother afin d'offrir la meilleure qualité possible en matière de résolution. Pour les impressions couleur sur papier qualité photo en mode Photo, la technologie OP de Brother s'active automatiquement et sélectionne la résolution d'impression appropriée pouvant aller jusqu'à un maximum de 4 800 x 1 200 ppp optimisés.

* La qualité d'image varie en fonction de multiples facteurs, notamment la résolution et la qualité d'image du document d'origine et le support d'impression.

Vitesse d'impression

Jusqu'à 14 pages/minute (noir et blanc)*

Jusqu'à 12 pages/minute (couleur)*

* Selon le schéma standard établi par Brother.

* Format lettre dans le mode brouillon.

* Exclut le temps d'alimentation des feuilles.

Largeur d'impression

20,4 cm (8,03 po)

Polices sur disque

35 TrueType

Interfaces

USB

Câble USB (*Universal Serial Bus*) standard d'une longueur maximale de 1,80 m (6 pi).

Configuration de l'ordinateur

Configuration minimale du système						
Plate-forme de l'ordinateur et version du système d'exploitation		Processeur Vitesse minimale	Mémoire vive minimale	Mémoire vive recommandée	Espace disque dur disponible	
					Pilotes	Application logicielle ¹
Systèmes d'exploitation Windows®	98, 98SE	Pentium 75 MHz	24 Mo	32 Mo	80 Mo	100 Mo
	Me	Pentium 150 MHz	32 Mo	64 Mo		
	2000 Professionnel	Pentium 133 MHz	64 Mo	128 Mo		
	XP	Pentium 233 MHz			180 Mo	
Système d'exploitation Apple® Macintosh®	OS 8.6 à 9.2 (impression, numérisation et PC-FAX Envoi/Réception seulement)	Tous les modèles de base remplissent les conditions minimales	32 Mo	64 Mo	80 Mo	200 Mo
	OS X 10.1/10.2.1 ou des versions supérieures (impression, numérisation* ² , PC-FAX Envoi/Réception et Configuration à distance (Remote Setup) seulement)		128 Mo	160 Mo		
REMARQUE : toutes les marques de commerce déposées citées dans le présent guide sont la propriété de leurs sociétés respectives.						
Pour télécharger les derniers pilotes, accédez au Centre de solutions Brother à l'adresse suivante : http://solutions.brother.com						



*1 Les applications logicielles sont différentes de celles de Windows® et Macintosh®.

*2 La numérisation est prise en charge dans la version 10.2.1 ou les versions supérieures.

Consommables

Encre

Une cartouche d'encre noire et trois cartouches d'encre couleur séparées des têtes d'impression.

Durée de vie utile des cartouches d'encre

Environ 500 pages/cartouche noire pour une couverture de 5 %

Environ 400 pages/cartouches couleur pour une couverture de 5 % à une résolution de 600 x 150 ppp (impression rapide).

Ces chiffres sont fondés sur une impression consécutive. Ils varient selon la fréquence d'impression et le nombre de pages imprimées.

La machine nettoie régulièrement les têtes d'impression pour maintenir la qualité d'impression.

Ce processus de nettoyage consomme une quantité minimale de l'encre.

Indice

A

- Accessoires et consommablesiii
- ACL (afficheur à cristaux liquides)1-4, 9-3, 9-4
- Alimentateur automatique de documents2-1
- Alimentation
 - coupure3-1
- Annulation
 - Réacheminement de télécopies8-6
 - tâches de télécopies stockées en mémoire6-11
 - tâches en attente de recomposition du numéro6-12
 - Téléappel8-6
- Automatique
 - réception télécopie5-1
 - Réception facile5-5
- avis FCC11-1

B

- Branchement
 - RÉP externe1-10
 - répondeur externe ou téléphone à deux lignes 1-15
 - téléphone externe1-9
- Brother
 - accessoires et consommablesiii
 - feuille d'essai, envoi1-2
 - Foire aux questions (FAQ) ...ii
 - Garantiesiv, v
 - numéros de Brotherii

C

- cartouches d'encre
 - remplacement12-20
 - vérification du volume d'encre12-14
- codes d'accès, stockage en mémoire et composition7-7
- Codes de télécopie
 - Code d'accès à distance ..8-4
 - Code de réception de télécopies5-5
 - Code de réponse par téléphone5-7
 - modification5-8, 8-4
 - télécopies5-7
- Compatibilité avec les prothèses auditives4-9
- Composition
 - automatique7-1
 - codes d'accès et numéros de cartes de crédit7-7
 - Groupes6-13
 - manuelle7-9
 - recomposition automatique du numéro de télécopieur6-9
 - une pause7-8
- Compteur de gouttes d'encre12-20
- Configuration
 - Identifiant du poste (ID Station) (en-tête télécopie) saisie de texte4-2
 - connexions multilignes (PBX)1-16
- Consignes de sécurité ..vi, 11-5
- ConsommablesS-8

D

Date et heure	4-1
Dépannage	12-1
en cas de problème	
appels entrants	12-9
envoi de télécopies	12-9
impression ou réception de télécopies	12-8
Problèmes liés à	
l'imprimante	12-9
problèmes liés à la ligne téléphonique	12-9
messages d'erreur à	
l'afficheur CL	12-1
Diffusion de télécopies	6-13
configuration de groupes pour	7-5
Document	
bourrage	12-4
format et résolution	2-1
Double accès	6-10

E

Entretien, périodique	12-18
Enveloppes	2-4, 2-6
Envoi différé	6-15
Extraction à distance	8-5
code d'accès	8-4, 8-5
commandes	8-6
obtention de vos télécopies	8-7

F

Fax	5-1
-----------	-----

G

Garanties	iv
Avis de non-responsabilité ..	iv
Canada	v
Groupe pour diffusion	7-5

I

Identification du correspondant	5-14
consulter la liste	5-14
imprimer la liste	5-15
Imprimer	
améliorer la qualité	12-11
bourrage	12-5
caractéristiques	S-6
difficultés	12-8
pilotes	S-6
résolution	S-6
télécopie stockée en mémoire	5-6
zone	2-6
INDISPONIBLE	5-14
Invitation à émettre ou à recevoir	5-9

L

Ligne téléphonique	
branchement	1-11
ligne de substitution	1-13
système téléphonique à deux lignes	1-13
ligne téléphonique	
difficultés	12-9
multilignes (PBX)	1-16
Liste d'aide	9-3, 9-4

M

Manuel	
recevoir	5-1
Messages d'erreur à l'afficheur CL	12-1
Encre vide	12-2
Erreur Comm	12-1
Mémoire épuisée	12-3
Vérif papier	12-1

Messages d'erreur à l'afficheur	
CL	
Mémoire saturée	
au cours de la numérisation	
d'un document	10-2
Mise en attente	7-9
Mise en mémoire	3-1
Mise en mémoire de télécopies	
.....	8-3
activation	8-3
Impression de copies de	
sauvegarde	8-3
impression de télécopies	
depuis la mémoire	5-6
Réacheminement de	
télécopies/Téléappel	8-1
Mode de correction d'erreurs	
(MCE) :	1-9
Mode Fax/Tél	
Code	5-7
Code de réception de	
télécopies	5-7
double sonnerie (appels	
vocaux)	5-3
Durée de sonnerie du	
télécopieur/téléphone	5-3
réception de télécopies	5-7
Sonnerie différée	5-2
supplémentaire	5-7
Mode réponse	
Fax seulement	5-1
Fax/Tél	5-1
Manuel	5-1
Répondeur externe	5-1
Mode, activation	
Photocopie	10-1
Télécopie	6-1

N

Nettoyage	
cylindre de l'imprimante	12-19
numériseur	12-18
tête d'impression	12-11
Niveaux de gris	S-4, S-5
Numéros à monotouche	
enregistrement	7-1
Numéros de cartes de crédit	
.....	7-7

P

panneau de commande,	
description	1-4
Papier	2-3, S-3
bourage	12-5
capacité	2-4
Taille, format	4-6
Type	4-6
Paramétrage, configuration	
Date et heure	4-1
Photocopie	
activer le mode Photocopieur	
.....	10-1
Agrandir/Réduire	10-6
ajustement de la couleur	
.....	10-13
contraste	10-12
luminosité	10-8
Mémoire saturée	10-2
multiple	10-2
papier	10-7
paramètres par défaut	10-12
qualité	10-12
Qualité (type de document	
d'origine)	10-4
réglages provisoires	10-3
simple	10-2
touches	10-3

Tri (alimentateur automatique de documents uniquement)	10-9
utilisation de l'alimentateur automatique de documents	10-2
Prises téléphoniques	
EXT	
RÉP (répondeur téléphonique)	1-10
téléphone externe	1-10
transformer une prise ordinaire en prise RJ11 adaptateur triplex	1-13

R

Rapports	9-1
Liste d'identification des correspondants	5-15
Vérification des transmissions	9-1
Réacheminement de télécopies	8-1
modification à distance	8-6, 8-7
programmation d'un numéro	8-1
Réception facile	5-5
Recomp/Pause	6-9
Recomposition automatique	6-9
Réduction	
Photocopies	10-6
télécopies entrantes	5-6
Réglages provisoires de copie	10-3
RÉP (répondeur téléphonique), externe	1-10, 1-15
avec prise à deux lignes	1-15
branchement	1-10, 1-11

enregistrement du message d'accueil	1-12
RÉP), externe	5-1
Mode réponse	5-1
Répondeur téléphonique (RÉP)	1-10
branchement	1-11
Résolution	
copie	S-3
impression	S-6
mumériser	S-5
réglage pour la télécopie suivante	6-8
Télécopie (Standard, Fin [bonne qual.], Sup.Fin [très bonne qual.], Photo)	S-4

S

Services personnalisés sur une ligne unique.	1-16
Services personnalisés sur une seule ligne.	12-9
Sonnerie différée, réglage ..	5-2
Sonnerie spéciale	5-10
configuration du type de sonnerie	5-12
désactivation	5-13
Système téléphonique à deux lignes	1-13

T

Tableau des sélections de menus	3-1
Téléappel	8-1, 8-2
programmation de votre numéro de téléavertisseur	8-1

Télécopieur, autonome
 envoi 6-1
 activer le mode Télécopieur
 6-1
 annulation dans la mémoire
 6-12
 automatique 6-4
 contraste 6-7
 depuis la mémoire (double
 accès) 6-9, 6-10
 différé 6-15
 manuel 6-5
 outre-mer 6-14
 recomposition 7-8
 résolution 6-8
 télécopie couleur 6-9
 Transmission en temps réel
 6-10
 réception 5-1
 à la fin d'une conversation
 5-6
 depuis 5-7
 difficultés 12-8
 extraction depuis un
 emplacement distant ... 8-7
 Invitation à émettre 5-9
 Invitation séquentielle ... 5-9
 Réacheminement 8-1
 réacheminement 8-6
 Réception facile 5-5
 réduction au format du
 papier 5-6
 sonnerie différée, réglage
 5-2
 Téléphone externe 1-9
 telephone sans fil 5-8
 Texte, saisie 4-3
 caractères spéciaux 4-4
 Tonalité d'appel de télécopie :
 1-8

Tonalité sur une ligne à
 impulsions 7-8
 Touche Options (production de
 photocopies)
 Luminosité 10-8
 Taille du papier 10-7
 Type de papier 10-7
 Touche Qualité (copies) 10-3
 Transmission
 automatique 6-4
 transmission
 manuelle 6-5
 Transmission différée par lots
 (option non disponible pour les
 télécopies couleur) 6-17
 Transport de la machine . 12-15

U

utilisation 5-7

V

Volume, réglage 4-7
 avertisseur (bip) sonore ... 4-7
 combiné 4-9
 Amplification du volume
 (pour les personnes
 malentendantes) 4-10
 haut-parleur 4-8
 sonnerie 4-7

W

World Wide Webii

Fiche d'accès à distance

Si vous envisagez de recevoir des messages de télécopie dans un endroit éloigné de votre machine, n'oubliez pas la fiche de consultation à distance. Elle vous servira d'aide-mémoire pratique, vous guidant dans chacune des étapes d'extraction de télécopies. Il vous suffit de découper la fiche, la plier et la ranger dans votre portefeuille ou agenda. Conservez la fiche à portée de main. Elle vous guidera dans la programmation des fonctions de votre machine, telles que téléappels, réacheminement de télécopies et extraction de télécopies à distance.

CARTE DE CONSULTATION À DISTANCE	
VÉRIFICATION DE L'ÉTAT DE RÉCEPTION Composez 9 7 1 1 long bip — Télécopie(s) 3 bips courts — Pas de message	Code d'accès à distance 1 Composez le numéro du MFC depuis un télécopieur à tonalités. 2 Lorsque le MFC répond, entrez immédiatement le code d'accès à distance (3 chiffres et *). 3 Le MFC signale le type de messages reçus : 1 long bip — Télécopie(s) Pas de bip — Pas de message 4 Après 2 bips courts, entrez une commande. 5 A la fin, appuyez sur 9 0 pour réinitialiser le MFC. 6 Raccrochez.
CHANGEMENT DU MODE DE RÉPONSE Composez 9 8 Tél ext/rép, appuyez sur 1 . Fax/Té, appuyez sur 2 . Fax seulement, appuyez sur 3 .	
SORTIE DE LA CONSULTATION À DISTANCE Composez 9 0 .	

Changement du code d'accès à distance

- 1 Appuyez sur **Menu/Régler: 2.5.3**.
- 2 Entrez un nombre à 3 chiffres de 000 à 999.
Vous ne pouvez pas changer le *.
- 3 Appuyez sur **Menu/Régler:**
- 4 Appuyez sur **Arrêt/Sortie**.

Commandes à distance

CHANGEMENT DE LA CONFIGURATION TÉLÉAPPEL/RÉACHÈVEMENT

- Appuyez sur **9.5**.
pour désactiver, appuyez sur **1**.
choisir le réachèvement des télécopies, appuyez sur **2**.
choisir le téléappel, appuyez sur **3**.

RÉCUPÉRER UNE TÉLÉCOPIE

- Appuyez sur **9.6**.
pour Récupérer toutes les télécopies, appuyez sur **2**.
puis entrez le numéro du télécopieur distant suivi de
##. Après le bip sonore, retracez et patientez.
Effacer toutes les télécopies, appuyez sur **3**.

Programmer un numéro de réachèvement de télécopie,
appuyez sur **4**. Entrez le nouveau numéro de réachèvement
suivi de **##**.

Activer la mémorisation des télécopies, appuyez sur **6**.
Désactiver la mémorisation des télécopies, appuyez sur **7**.

RESTRICTIONS CONCERNANT LE RACCORDEMENT DE MATÉRIEL

AVIS

Le présent matériel est conforme aux spécifications techniques d'Industrie Canada applicables au matériel terminal.

AVIS

L'indice d'équivalence de la sonnerie (IES) indique le nombre maximal de terminaux qui peuvent être raccordés à une interface téléphonique. La terminaison d'une interface peut consister en une combinaison quelconque de dispositifs, à la seule condition que la somme de l'IES de tous les dispositifs n'excède pas cinq.

brother®

La Corporation Brother Internationale (Canada) Ltée
1 rue Hôtel de Ville,
Dollard-des-Ormeaux, QC, CANADA H9B 3H6

Visitez-nous sur le Web :
<http://www.brother.com>

Ces appareils sont destinés au Canada seulement. Nous ne pouvons les conseiller pour d'autres pays car ils pourraient violer les règlements en matière de télécommunications et être incompatibles avec les conditions d'alimentation électrique. **L'utilisation des modèles destinés au CANADA dans d'autres pays s'effectue aux risques de l'utilisateur et elle entraîne l'annulation de la garantie.**