



**FCC NOTICE**

This device complies with Part 15 of the FCC Rules. Operation is subject to the following two conditions: (1) this device may not cause harmful interference, and (2) this device must accept any interference received, including interference that may cause undesired operation.

This equipment has been tested and found to comply with the limits for a Class B digital device, pursuant to Part 15 of the FCC Rules. These limits are designed to provide reasonable protection against harmful interference in a residential installation. This equipment generates, uses, and can radiate radio frequency energy and, if not installed and used in accordance with the instructions, may cause harmful interference to radio communications. However, there is no guarantee that interference will not occur in a particular installation. If this equipment does cause harmful interference to radio or television reception, which can be determined by turning the equipment off and on, the user is encouraged to try to correct the interference by one or more of the following measures:

- Reorient or relocate the receiving antenna.
- Increase the separation between the equipment and receiver.
- Connect the equipment to an outlet on a circuit different from that to which the receiver is connected.
- Consult the dealer or an experienced radio/TV technician for help.
- Changes or modifications not expressly approved by Brother Industries, Ltd. could void the user's authority to operate the equipment.

### GENERAL PRECAUTIONS

- Use only Brother TZ tapes with this machine. Do not use tapes that do not have the mark.
- Do not pull on the tape being fed from the P-touch, otherwise the tape cassette may be damaged.
- Do not attempt to cut the tape while printing or feeding since this will damage the tape.
- Do not clean the machine with alcohol or other organic solvents. Only use a soft, dry cloth.
- Remove the batteries and disconnect the AC adapter if you do not intend to use the machine for an extended period of time.
- Note: If power is disconnected for more than three minutes, all text shown in the display and any text files stored in the memory will be lost. Language and unit settings will also be cleared.
- Do not put any foreign objects into or heavy objects on the machine.
- Do not expose the machine to extremely high temperatures or high humidity. Never leave it on the dashboard or in the back of your car.
- Avoid using the machine in extremely dusty places. Keep it out of both direct sunlight and rain.
- Do not leave any rubber or vinyl on the machine for an extended period of time, otherwise the machine may be stained.
- Do not touch the print head mechanism. If the head is touched, clean it immediately with a soft wipe (e.g. a cotton swab) to avoid permanent damage.
- To avoid injuries, do not touch the cutter's edge.
- Use only the AC adapter designed exclusively for this machine. Use of any other adapter may void the warranty.

### SPECIFICATIONS

**Dimensions:** 4.32" (W) X 7.84" (D) X 2.2" (H)  
 (108mm (W) X 196mm (D) X 55mm (H))

**Weight:** 0.74 lbs. (335g) (without batteries and tape cassette)

**Power supply:** Six AAA size alkaline batteries or optional AC adapter (model AD-30)

**Tape cassette:** Brother TZ tape  
 1/4" / 3/8" / 1/2" (width) (6mm, 9mm, 12mm (width))

**Cutter unit:** TC-5 (replacement)

### POWER SUPPLY & TAPE CASSETTES

- Remove the back cover by pressing in the rough area at the top end of the machine and then flip away from the machine. If a tape cassette is already installed, remove it by pulling it straight up. Also, if batteries are already installed, remove them.
- 1 Insert the batteries into the battery compartment with the positive end of the bottom three batteries pointing away from the cutter lever, and the positive end of the top three batteries pointing toward the tape cutter lever. Always replace all six batteries at the same time using brand new ones.
- 2 Insert a tape cassette, making sure that it snaps into place.
  - Make sure that the end of the tape feeds under the tape guides.
  - Be sure to remove the paper tab when installing a new tape cassette.
  - If the ink ribbon is loose, use your finger to wind the toothed wheel in the direction of the arrow on the cassette.
  - Use only Brother TZ tapes with this machine.
- Attach the back cover by inserting the two hooks at the bottom into the slots on the machine, then pushing down firmly on the cover until it snaps into place. After you have installed the tape, feed the tape (see FEEDING) once and then push in the tape cutter lever to cut the tape.

#### Optional AC adapter (model AD-30)

- Insert the plug on the adapter cord into the adapter jack on the bottom end of the machine.
- Plug the other end of the adapter to the nearest standard electrical outlet.

#### Cutter unit (replacement)

If the cutter blade becomes blunt after repetitive use and the tape cannot be cut cleanly, replace with new cutter unit (stock no. TC-5) by obtaining from an authorized brother dealer.

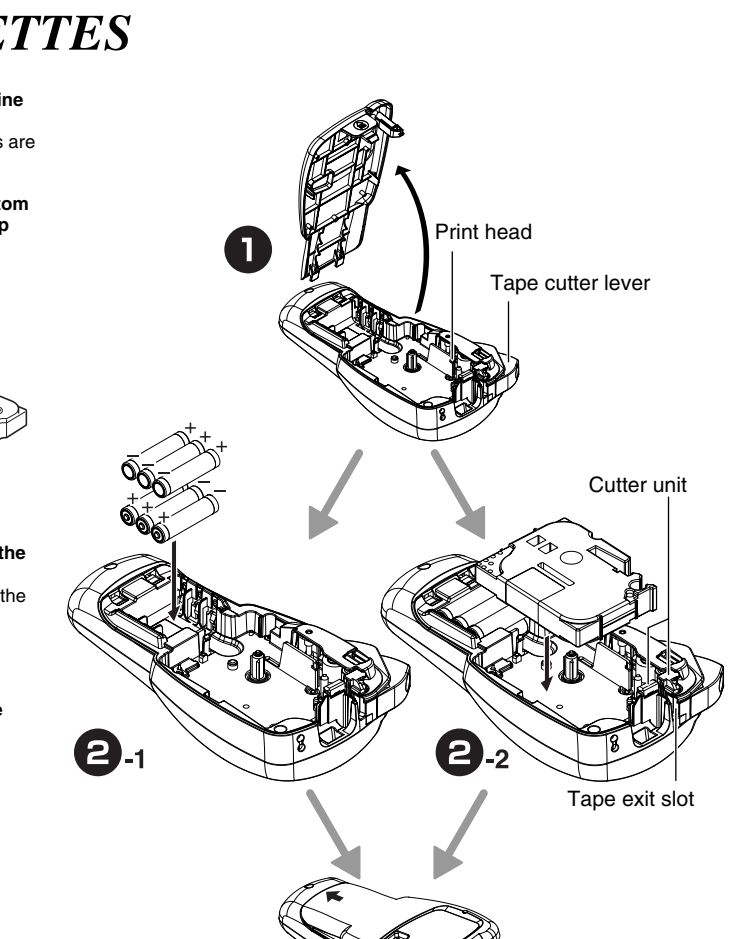

### KEYBOARD & LCD

**LCD indicators:** Size, Upper case/Lower case, Function Style, Underline/Frame, Cursor.

**Character keys:** A-Z, 0-9, \*, #, @, %, ^, &, ~, `.

**Other keys:** Power, Cursor, Num keys/Function shortcuts, Print, Function, Enter, Backspace/Cancel, Caps key, Space key, Accent, Symbol.

The LCD shows one row of 8 characters; however, the text that you enter can be up to 55 characters in length.

#### Power On/Off

Press to turn the machine on and off. The machine automatically turns off if no key is pressed within 5 minutes.

### GETTING STARTED

- Start your machine. Supply power by using six AAA batteries or the optional AC adapter, and then press .
- Set the language (English/French/German).
  - Press to display language options: ENGLISH, FRANFAIS, DEUTSCH.
  - Check the display and press . (To cancel, press .)
- Set the unit (mm/inch).
  - Press to display unit options: mm, inch.
  - Check the display and press . (To cancel, press .)

**NOTE:** You can also display the languages and units by pressing the corresponding Num keys (1-3).

### MAKING TEXT

#### Switching UPPER CASE/LOWER CASE

Press to toggle between uppercase and lowercase.

#### Making A TWO LINE LABEL

Move the cursor to where the second line starts and press .

**NOTE:** Use either 9 mm or 12 mm wide tape for two line labels.

#### Entering SYMBOLS

Press to display symbol groups. Use the Num keys to select a symbol.

Group	Symbols	Group	Symbols
A	? ! " ' : ; - _	F	→ ← ↑ ↓ ↻ ↺
B	\ / & @ # % ^ &tilde; `	G	* \$ % & € ¢ Fr f ij
C	@ # % & # * ~	H	° ¢ ¢ µ ð ð þ
D	+ - x * ± = ÷	I	☎ ★
E	( ) [ ] < >		

**NOTE:** You can also display the symbols by pressing / .

### ENTERING ACCENTED CHARACTERS

Press to display accented characters.

Letter	Accented characters	Letter	Accented characters
A	Á Â Ã Ä Å Æ	a	á â ã ä å æ
C	Č Ć Ć	c	č ć Ć
D	Đ đ	d	đ đ
E	É Ê Ë Ì Í Î Ï	e	é ê ë ì í î ï
L	Ł ł	l	ł ł
N	Ń ņ	n	ń ņ
O	Ó Ô Õ Ö Ø	o	ó ô õ ö ø
R	Ŕ Ŗ	r	ŕ ŗ
S	Ś ś Š š	s	ś ś Š š
T	Ŧ Ț	t	ț ț
U	Ū ū Ů ů	u	ū ū ů ů
Y	Ÿ	y	ÿ
Z	Ż ż	z	ź ź

**NOTE:** You can also display the characters by pressing / .

- To go to the next letter group, press .
- To skip to a different letter group, press the corresponding character key.
- You can also scroll the characters in each letter group by pressing the corresponding character key repeatedly.

### DESIGNING LABELS

#### Setting FONT (F+1)

Press to cycle through font styles: HELSINKI, OKLAHOMA, BANNER, WOODEN, VINE.

#### Setting SIZE (F+2)

Press to cycle through label sizes: SIZE1, SIZE2, SIZE3.

#### Setting STYLE (F+3)

Press to cycle through text styles: NORMAL, BOLD, OUTLINE, SHADOW, ITALIC, MIRROR, VERTICAL.

**NOTE:** Two line labels are printed in SIZE1 regardless of the setting. Only AUTO, SIZE1 and SIZE2 can be used on 1/4" tapes.

#### Setting UNDERLINE/FRAME (F+4)

Press to cycle through options: OFF, UNDL (Underline), ROUND, BANNER, WOODEN, VINE.

#### Setting TAB (F+5)

Press to set a tab between "abc" and "d".

#### Setting TAB LENGTH (0.0" - 4.0") (F+6)

Press to set the length of the tab.

#### Setting LABEL LENGTH (AUTO/1.6" - 11.8") (F+7)

Press to set the label length.

#### Using AUTO FORMAT (F+8)

Press to use the AUTO FORMAT setting.

LCD	Application	Length	LCD	Application	Length
VCR VHS	VCR VHS	5.5"	FILE TAB	File Tab	2.8"
FD 3.5"	3.5" Floppy Disk	2.7"	AUDIO	Audio Cassette	3.5"
CD CASE	CD	3.9"	VIDEO 8	VCR 8mm (Video 8)	3.6"

#### To CLEAR (F+0)

Press to clear all text and settings.

**NOTE:** Included with your GL-100 garden labeler is our "standard TZ" laminated tape. You will find that this tape is perfectly suited for almost all of your indoor and outdoor labeling needs.

For your more difficult labeling needs, we recommend that you try our "Extra Strength Adhesive" TZ laminated tapes. This adhesive is up to twice as strong as what you will find on our standard TZ tapes. This enhanced adhesive enables you to use these tapes on difficult surfaces such as wood, painted metal and textured plastics. If your labeling job involves particularly harsh environments or difficult to stick surfaces, please try our "Extra Strength Adhesive" TZ laminated tapes.

### PRINTING

#### TEXT PREVIEW (F+I)

Press to preview the text before printing.

#### FEEDING (TAPE FEED) (F+L)

Press to feed the tape.

#### PRINTING

Press to print the label.

#### TAPE MARGIN (F+O)

Press to set the tape margin: FULL, HALF, NARROW.

**NOTE:** Cut along the printed dots (·) with scissors so the text is centered in the label.

#### CHAIN

CHAIN is for printing more than 1 copy of a label with minimum margin <e.g. 1>. You can also create a label containing texts in various styles; print a text in one style, and before feeding, enter the second text in another style <e.g. 2>.

**NOTE:** FEED THE TAPE BEFORE USING THE CUTTER (see FEEDING/PRINTING). Otherwise A PART OF THE TEXT MAY BE CUT OFF. Do not try to pull the tape since this may damage the tape cassette.

#### Print Option/REPEAT PRINTING (F+J)

Press to print multiple copies of a label.

#### Print Option/NUMBERING (F+K)

Press to print multiple copies of a label with increasing numbers.

**NOTE:** The last number that will be printed must be larger than the number selected in the text, otherwise the message ERROR appears.

### MEMORY (F+9)

You can store up to 9 frequently used text files and recall them to create labels more quickly and easily. (Total memory size: about 300 characters.)

Press to STORE, RECALL, or DELETE text files.

#### FUNCTION SHORTCUTS (F+...)

Key	LCD message	Function	Key	LCD message	Function
1	FONT	Character font	9	A/F	Auto Format
2	SIZE	Character size	0	MEMORY	Memory
3	STYLE	Print style	6	CLEAR	Clear text + style
4	UNDL/FRM	Underline/Frame	7	MARGIN	Tape margin
5	TAB	Tab setting	8	PRINT OP	Repeat/Numbering
6	TAB LEN	Tab length	PREVIEW	PREVIEW	Text preview
7	LENGTH	Label length	FEED	FEED	Tape feed

**NOTE:** PRINT OP contains two functions, REPEAT PRINTING and NUMBERING. For PREVIEW and FEED, press to preview/feed after the LCD message appears.

### ERROR MESSAGE LIST

ERROR	Solution
BATTERY	The batteries are weak.
BATTERY	The batteries are empty.
FULL	The maximum number of characters (55 characters) have already been entered or the memory is full.
LONG TXT	The text length exceeds the selected label length.

### TROUBLESHOOTING

Problem	Solution
The display stays blank after you have turned on the machine.	• Check that the batteries are correctly inserted. • If the batteries are weak, replace them. • Check that the adapter is correctly connected.
The machine does not print, or the printed characters are blurred.	• Check that the tape cassette has been inserted correctly. • If the tape cassette is empty, replace it. • Check that the character size is appropriate for the width of the tape that is used.
The printed characters are not formed properly.	• If the batteries are weak, replace them.
Striped tape appears.	• The tape cassette is empty. Replace it.
The memory has cleared on its own.	• The batteries may be weak. Replace them.
A blank horizontal line appears through the printed label.	• Remove the tape cassette and use a dry cotton swab to gently wipe the print head with an up-and-down motion.
The machine has "locked up" (i.e., nothing happens when a key is pressed, even though the machine is on).	• Turn off the machine, and then while holding down  and , press  to turn the machine back on. Finally, release  and . Note: The text and formats in the display and all text files stored in the memory are erased. Also, the language and unit settings will be cleared.



**Español / English**

**GUÍA DE USUARIO**

www.P-touch.com

- Antes de usar su equipo por primera vez, lea cuidadosamente esta guía de usuario.
- Guarde esta guía de usuario para futuras referencias.

**AVISO DE LA FCC**

Este dispositivo cumple la Parte 15 de las Normas FCC. El funcionamiento está sujeto a las dos condiciones siguientes: (1) este dispositivo no puede causar interferencias perjudiciales y (2) este dispositivo debe aceptar cualquier interferencia que reciba, incluso interferencias que puedan dar lugar a un funcionamiento no deseado.

Este equipo ha sido probado y cumple con los límites de un aparato digital de la Clase B, siguiendo el apartado 15 de las normas de la FCC. Estos límites están pensados para proporcionar una protección razonable contra interferencias nocivas dentro de una instalación residencial. Este equipo podría interferir de forma nociva con comunicaciones por radio si no se instala y utiliza siguiendo las instrucciones. No obstante, no existe ninguna garantía de que no vayan a suceder interferencias en una instalación concreta. Si este equipo causara interferencias nocivas con la recepción de radio o televisión, lo cual puede determinarse poniendo el equipo en ON u OFF, se recomienda que el usuario intente corregir dichas interferencias mediante una de las siguientes medidas:

- Verifique la colocación del adaptador.
- Aumente la separación entre el equipo y el receptor.
- Conecte el equipo en una toma de un circuito diferente de la que está conectada el adaptador.
- Consulte a su distribuidor o a un técnico experimentado de radio/televisión.
- Los cambios o modificaciones no expresamente aprobados por Brother Industries, Ltd. pueden anular el derecho de utilización del equipo.

**PRECAUCIONES GENERALES**

- Utilice solamente cintas TZ de Brother con esta máquina. No utilice cintas que no tengan la marca .
- No tire de la cinta de la P-touch porque pueden dañarse los cartuchos.
- No intente cortar la cinta mientras imprime o avanza ya que si lo hace dañará la cinta.
- No limpie la máquina con alcohol o cualquier otro disolvente orgánico. Utilice solamente un paño suave y seco.
- Quite las pilas y desconecte el adaptador de CA (ca) si no tiene intención de utilizar la máquina durante un período largo de tiempo.
- Nota:** Si desconecta la alimentación durante más de tres minutos, todo el texto mostrado en el visualizador y los archivos de texto almacenados en la memoria se perderán. También se borrarán los ajustes de idioma y de unidad.
- No ponga objetos extraños o pesados sobre o en el interior de la máquina.
- No exponga la máquina a temperaturas muy altas o a humedad extrema. Nunca deje la máquina sobre el tablero de instrumentos o en la parte de atrás de su coche.
- Evite utilizar la máquina en lugares muy polvorientos. Manténgala alejada de la luz directa del sol y de la lluvia.
- No deje objetos de goma o de plástico sobre la máquina durante mucho tiempo porque podrían causar manchas en la máquina.
- No toque el mecanismo la cabeza de impresión. Si toca el cabezal, límpielo inmediatamente con un paño suave (por ejemplo, algodón) para evitar dañarlo permanentemente.
- Para evitar accidentes, no toque el borde de la cuchilla.
- **Use sólo el adaptador de CA (ca) diseñado exclusivamente para esta máquina. Si usa otro adaptador, se anulará la garantía.**

**ESPECIFICACIONES**

**Dimensiones:** 4.32" (ancho) X 7.84" (grosso) X 2.2" (alto)  
 (108 mm (ancho) X 196 mm (grosso) X 55 mm (alto))

**Peso:** 0.74 lbs. (335 g) (sin pilas ni cartucho de cinta)

**Fuente de alimentación:** Seis pilas alcalinas tamaño AAA o adaptador de CA (ca) (modelo AD-30) opcional

**Cartucho de cinta:** Cinta TZ de Brother  
 1/4", 3/8", 1/2" (ancho) (6 mm, 9 mm, 12 mm (ancho))

**Unidad del cortador:** TC-5 (reemplazamiento)

**FUENTE DE ALIMENTACIÓN Y CARTUCHOS DE CINTA**

- 1 Quite la cubierta posterior presionando la parte áspera del extremo superior de la máquina. Si el cartucho de cinta ya está instalado, extráigalo tirando de él hacia arriba. Si las pilas también están instaladas, quítelas.
- 2-1 Inserte las pilas en el compartimiento de las pilas con el extremo positivo de las tres pilas de abajo apuntando en dirección opuesta a la palanca del cortador de la cinta, y el extremo positivo de las tres pilas de arriba apuntando hacia la palanca del cortador de la cinta. Reemplace siempre las seis pilas al mismo tiempo por otras nuevas.
- 2-2 Inserte un cartucho de cinta y asegúrese de que encaje en su lugar.
  - Asegúrese de que el extremo de la cinta pasa por debajo de las guías de la cinta.
  - Asegúrese de quitar el retén al colocar un cartucho de cinta nuevo.
  - Si la cinta entintadora está floja, utilice el dedo para enrollar la rueda dentada en el sentido de la flecha del cartucho.
  - Utilice solamente cintas TZ de Brother con esta máquina.
- 3 Coloque la cubierta posterior insertando los dos ganchos de la parte inferior en las ranuras de la máquina y, a continuación, mantenga presionada la cubierta con fuerza hasta que encaje en su lugar. Después de haber colocado la cinta, aváncela una vez (consulte AVANCE) y, a continuación, presione la palanca del cortador de la cinta para cortarla.

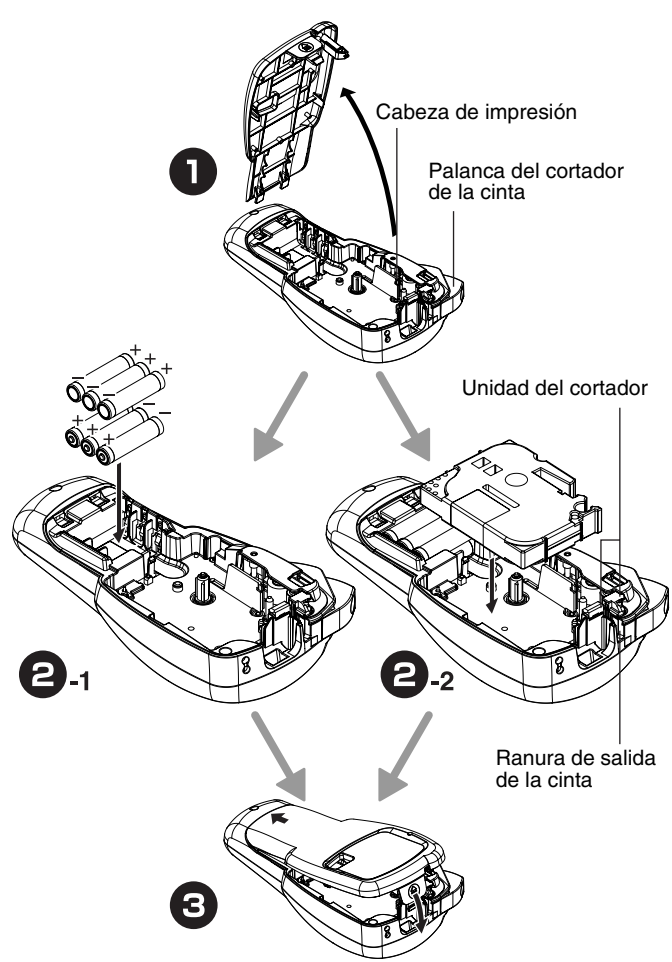
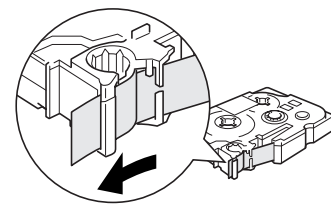

**Adaptador de CA (ca) (modelo AD-30) opcional**

- 1 Inserte la clavija del cable del adaptador en la toma para el mismo del extremo inferior de la máquina.
- 2 Inserte el enchufe en la toma de corriente estándar más próxima.

**Unidad del cortador (reemplazamiento)**

Si la cuchilla del cortador está desafilada por uso continuo y no se puede cortar bien la cinta, reemplace el cortador por otra unidad nueva (referencia TC-5) en el distribuidor de Brother autorizado.

**TECLADO Y LCD**

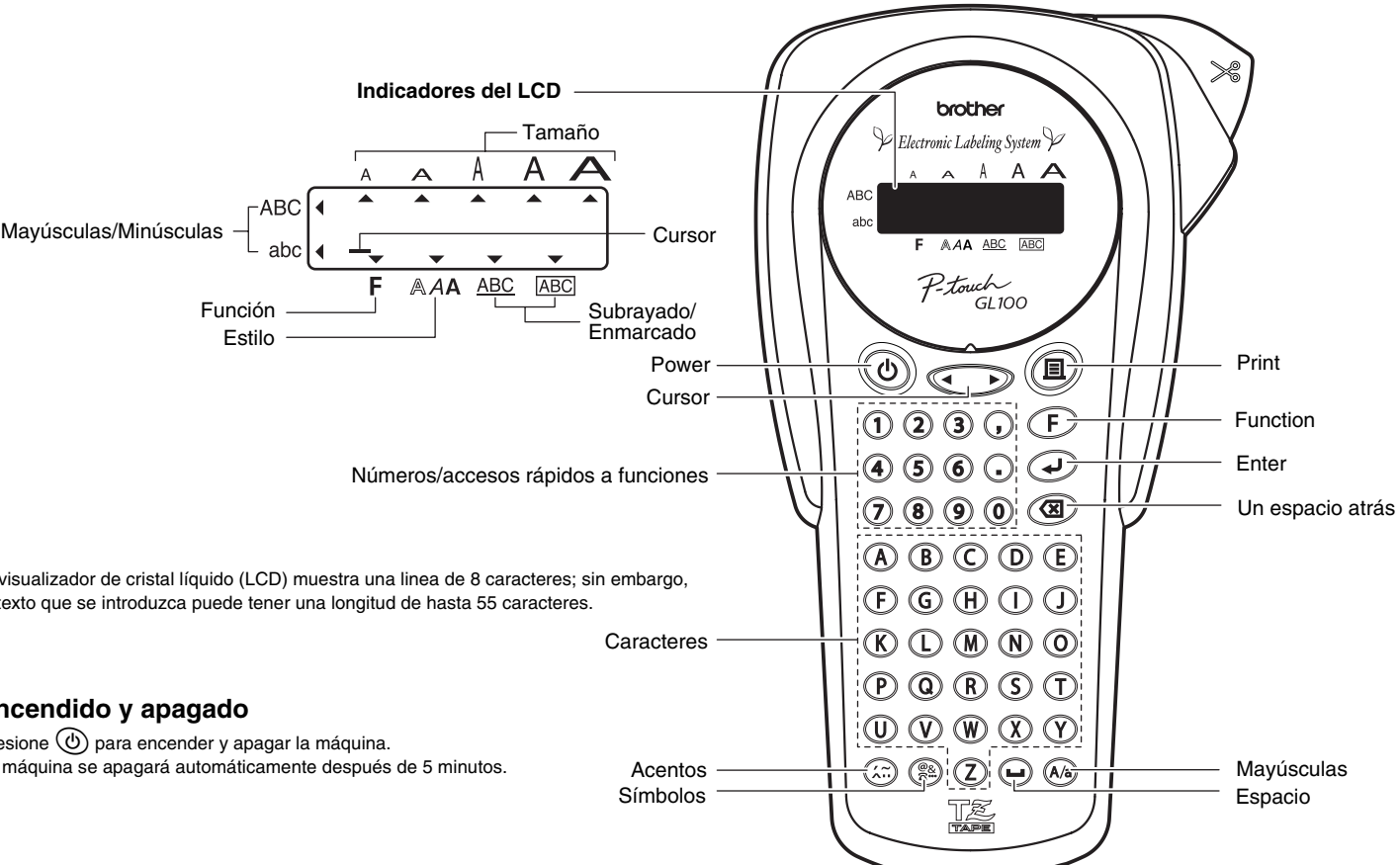

El visualizador de cristal líquido (LCD) muestra una línea de 8 caracteres; sin embargo, el texto que se introduzca puede tener una longitud de hasta 55 caracteres.

**Encendido y apagado**

Presione para encender y apagar la máquina. La máquina se apagará automáticamente después de 5 minutos.

**COMIENZO**

- 1 Encienda la máquina. Suministre energía con seis pilas alcalinas AAA o el adaptador de CA (ca) opcional y, a continuación, presione .
- 2 Ajuste el idioma (Inglés/Francés/Alemán).
  - Seleccione un idioma con y y presione .
  - Compruebe el visualizador y presione . (Para cancelar, presione .
- 3 Ajuste la unidad (mm/pulgadas).
  - Seleccione una unidad con y y presione .
  - Compruebe el visualizador y presione . (Para cancelar, presione .

**NOTA:** • También podrá visualizar los idiomas y unidades presionando las teclas de números correspondientes (1-3).

- NOTA:**
- Para cancelar operaciones, presione .
  - Para eliminar entradas hacia atrás, presione .
  - Para inicializar los ajustes, apague la máquina y, a continuación, manteniendo presionadas , presione para volver a encenderla. Finalmente, suelte .

**CREACIÓN DE TEXTO**

**Alternar entre MAYÚSCULAS Y MINÚSCULAS**

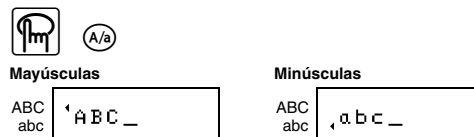

**Creación de DOS LÍNEAS DE TEXTO**

Mueva el cursor hacia donde comienza la segunda línea y presione . **NOTA:** Utilice cinta de 9 mm o 12 mm de ancho para dos líneas de texto.



**Introducción de SÍMBOLOS**

Grupo	Símbolos	Grupo	Símbolos
A	? ! " ' : ; - _	F	→ ← ↑ ↓ ↻ ↺
B	\ / & @ # % ^ &tilde; ` ~ ¨ § ·	G	* \$ % & € ¢ ₣ f f ij
C	@ # % & # * @ ~ ™	H	° º β μ ð ð þ
D	+ - x * ± = ÷	I	☎ ★
E	( ) [ ] < >		

**NOTA:**

- También podrá visualizar los símbolos si presiona / .
- Para ir al grupo siguiente, presione .
- Para pasar a un grupo diferente, presione la tecla de letra del grupo correspondiente.
- También podrá desplazarse por los símbolos de cada grupo presionando repetidamente la tecla de letra del grupo correspondiente.

**Introducción de CARACTERES ACENTUADOS**

Letra	Caracteres acentuados	Letra	Caracteres acentuados
A	Á Â Ã Ä Å Æ	a	á â ã ä å æ
C	Č Ć Ĉ	c	č ć ĉ
D	Đ	d	đ
E	É Ê Ë Ì Í Î Ï	e	é ê ë ì í î ï
L	Ł ł	l	ł ł
N	Ñ Ñ Ñ	n	ñ ñ ñ
O	Ó Ô Õ Ö Ø Ù Ú Û Ü	o	ó ô õ ö ø ù ú û ü
R	Ŕ Ŗ	r	ŕ ŗ
S	Ś ś Š š	s	ś ś š š
T	Ŧ	t	ŧ
U	Ū ū Ū ū Ū ū	u	ū ū Ū ū Ū ū
Y	ÿ	y	ÿ
Z	Ź ź Ż ż	z	ź ź Ż ż

**NOTA:**

- También podrá visualizar los caracteres si presiona / .
- Para ir al grupo de letras siguiente, presione .
- Para pasar a un grupo de letras diferente, presione la tecla de letra correspondiente.
- También podrá desplazarse por los caracteres de cada grupo de letras presionando repetidamente la tecla de letra correspondiente.

**DISEÑO DE ETIQUETAS**

**Ajuste del TIPO DE LETRA (F+1)**

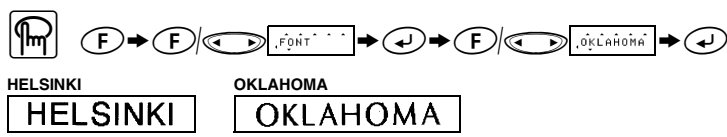

**Ajuste del TAMAÑO (F+2)**

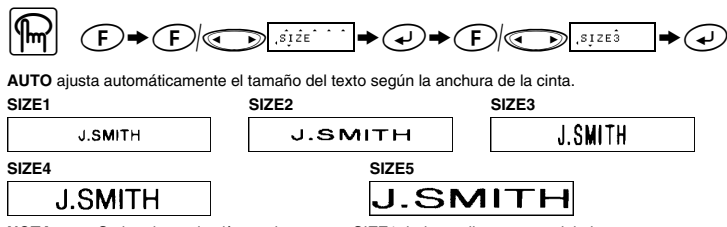

**Ajuste del ESTILO (F+3)**

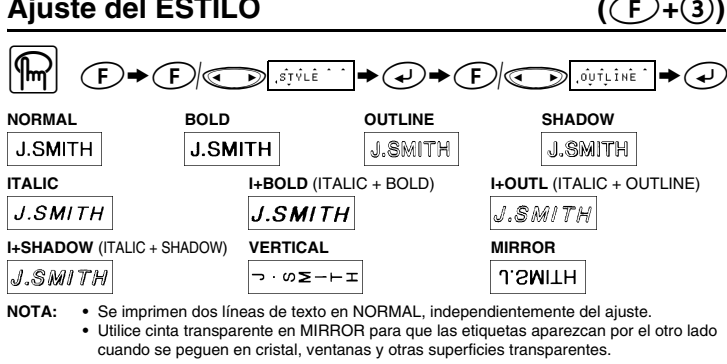

**Ajuste de SUBRAYADO/ENMARCADO (F+4)**

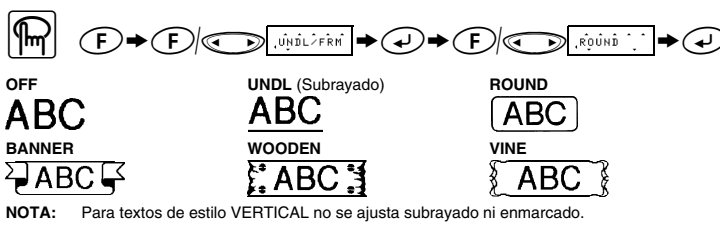

**Ajuste de TABULADOR (F+5)**

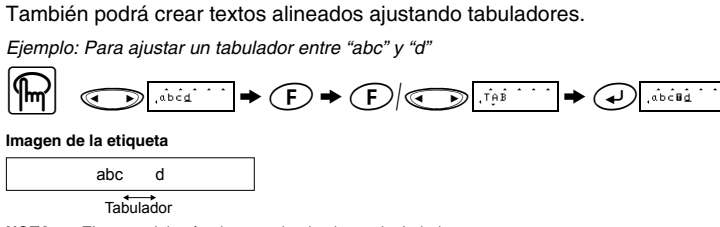

**Ajuste de LONGITUD DE TABULADOR (0.0" - 4.0") (F+6)**

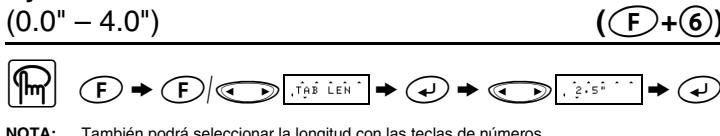

**Ajuste de LONGITUD DE ETIQUETA (AUTO/1.6" - 11.8") (F+7)**

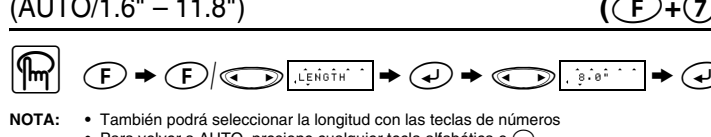

**Uso de FORMATO AUTOMÁTICO (F+8)**

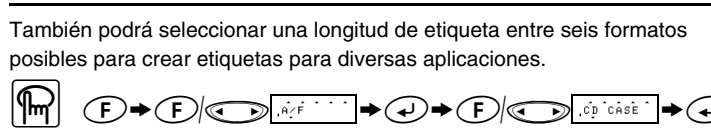

LCD	Aplicación	Longitud	LCD	Aplicación	Longitud
VCR VHS	VCR VHS	5.5"	FILE TAB	Tabulador de archivo	2.8"
FD 3.5"	Disquete de 3.5"	2.7"	AUDIO	Casete de audio	3.5"
CD CASE	CD	3.9"	VIDEO 8	VCR 8 mm (Video 8)	3.6"

**Para BORRAR (F+0)**

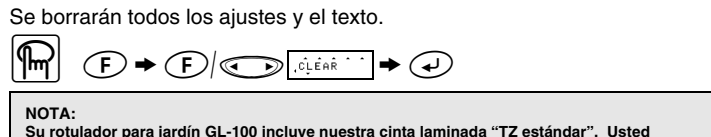

**NOTA:**

- Su rotulador para jardín GL-100 incluye nuestra cinta laminada "TZ estándar". Usted encontrará que esta cinta es ideal para utilizarse para casi todas sus necesidades de rotulado, tanto en interiores como en exteriores.
- Para necesidades difíciles, le recomendamos probar nuestra cinta laminada "TZ Extra fuerte". Este adhesivo tiene el doble de fuerza que el de las cintas "TZ estándar". Este adhesivo mejorado facilita la colocación de la cinta en superficies difíciles como madera, metal pintado y plásticos texturizados. Si su trabajo de etiquetado es en un ambiente especialmente difícil o en superficies que se dificulte al adhesión, pruebe nuestras cintas adhesivas "TZ Extra Fuerte".

**IMPRESIÓN**

**VISTA PRELIMINAR DEL TEXTO (F+I)**



**AVANCE (AVANCE DE CINTA) (F+C)**

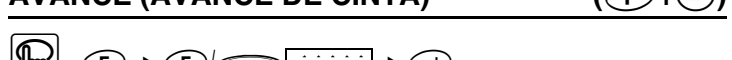

**IMPRESIÓN**

**NOTA:**

- Para cortar la etiqueta, presione la palanca del cortador de la cinta de la esquina superior derecha de la máquina.
- Para evitar dañar la cinta, no trate de cortarla mientras está visualizándose el mensaje "PRINT" o "FEED".

**MARGEN DE LA CINTA (F+G)**

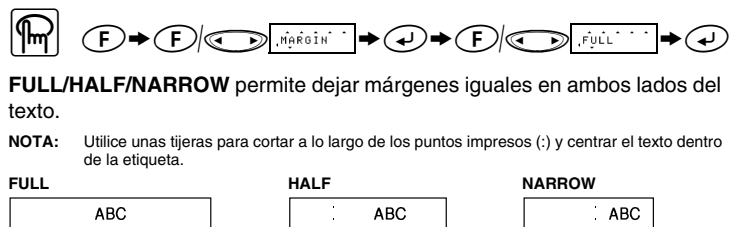

**CHAIN permite imprimir más de una copia de la etiqueta con un margen mínimo <ejemplo 1>. También podrá crear una etiqueta con texto que incluya varios estilos, imprimir texto con un solo estilo y, antes de avanzar, introducir el segundo texto en otro estilo <ejemplo 2>.**

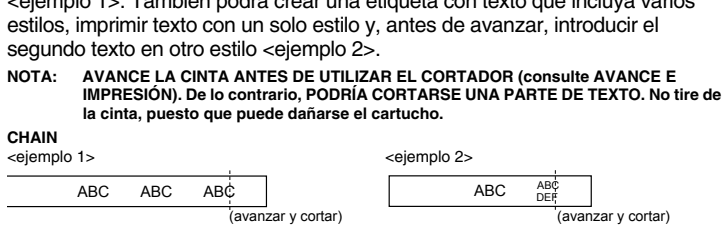

**Opción de impresión/REPETIR IMPRESIÓN (F+J)**



**Opción de impresión/NUMERACIÓN (F+K)**

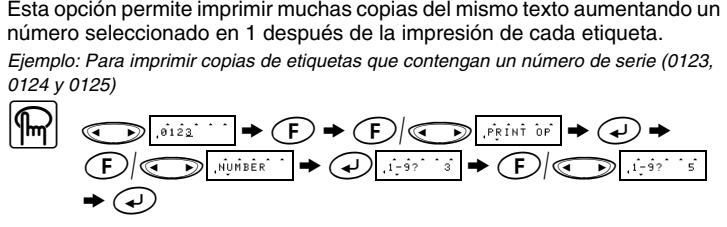

**MEMORIA (F+9)**

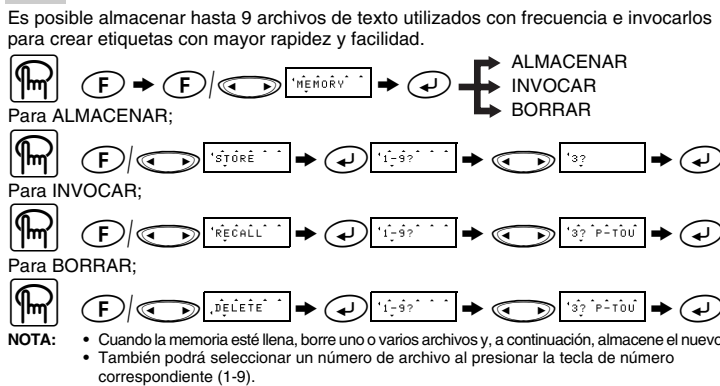

**TECLAS DE ACCESO RÁPIDO A FUNCIONES (F+...)**

Tecla	Mensaje en LCD	Función	Tecla	Mensaje en LCD	Función
1	FONT	Tipo de letra	8	A/F	Formato automático
2	SIZE	Tamaño de caracteres	9	MEMORY	Memoria
3	STYLE	Estilo de impresión	0	CLEAR	Borrar texto + estilo
4	UNDL/FRM	Subrayado/Enmarcado	1	MARGIN	Margen de cinta
5	TAB	Ajuste de tabulador	2	PRINT OP	Repetir/Numeraación
6	TAB LEN	Longitud de tabulador	3	PREVIEW	Vista preliminar del texto
7	LENGTH	Longitud de etiqueta	4	FEED	Avance de cinta

**LISTA DE MENSAJES DE ERROR**

ERROR	Ha ocurrido un error.
BATTERY	Las pilas están débiles.
BATTERY	Las pilas se han agotado.
FULL	Ya se ha introducido el número máximo de caracteres (55 caracteres) o la memoria está llena.
LONG TXT	La longitud de texto supera la longitud de etiqueta seleccionada.

**SOLUCIONES A PEQUEÑOS PROBLEMAS**

Problema	Solución
La pantalla permanece en blanco después de encender la máquina.	• Compruebe si las pilas están correctamente insertadas. • Si las pilas están débiles, reemplácelas. • Compruebe si el adaptador de CA (ca) está correctamente conectado.
La máquina no imprime o los caracteres están borrosos.	• Compruebe si el cartucho de cinta está correctamente insertado. • Si el cartucho de cinta está vacío, reemplácelo. • Compruebe si el tamaño de caracteres es el adecuado al ancho de la cinta que está utilizando.
Los caracteres impresos no están formados correctamente.	• Si las pilas están débiles, reemplácelas.
Aparece una cinta a rayas.	• El cartucho de cinta está vacío. Reemplácelo.
La memoria se ha borrado por sí sola.	• Las pilas pueden estar débiles. Reemplácelas.
Aparece una línea en blanco horizontal a través de la etiqueta.	• Es posible que haya polvo en la cabeza de impresión. Extraiga el cartucho de cinta y utilice un paño de cabeza de algodón para frotar suavemente la cabeza de impresión con movimiento vertical.
La máquina se ha bloqueado (es decir, no sucede nada al presionar una tecla, incluso aunque la máquina esté encendida).	• Apague la máquina y después, manteniendo presionadas , presione  para volver a encenderla. Finalmente, suelte  y . Nota: Se borrarán el texto y los formatos del visualizador y todos los archivos de texto almacenados en la memoria. También se borrarán los ajustes de idioma y de unidad.