

Lisez ce Guide d'installation rapide avant d'utiliser l'imprimante.
Pour pouvoir commencer à utiliser l'imprimante, vous devez d'abord configurer le matériel et installer le pilote.

Etape 1

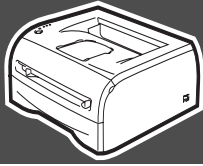

Installation de votre imprimante

Etape 2



Installation du pilote

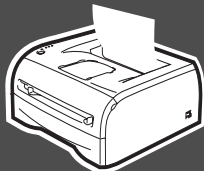
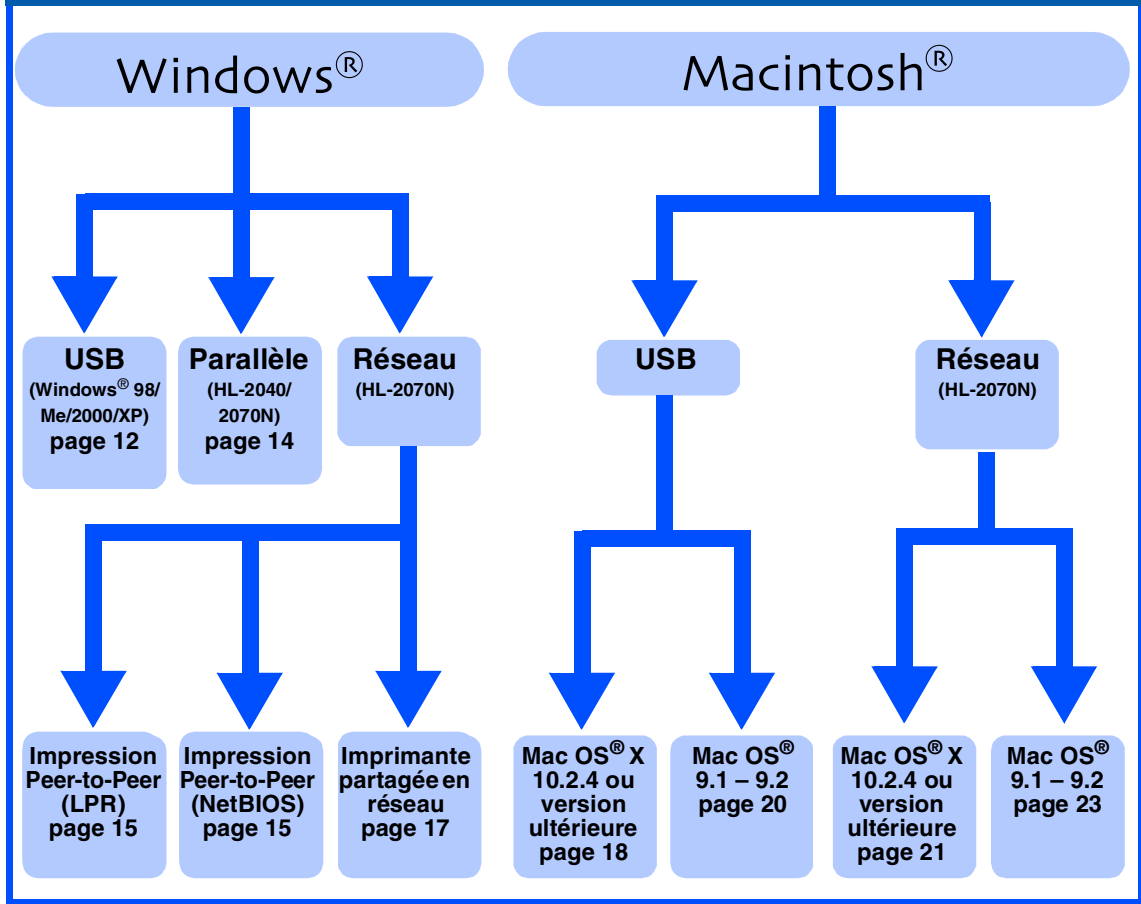

L'installation est terminée !









Pour savoir comment utiliser l'imprimante, consultez le Guide de l'utilisateur sur le CD-ROM.

Pour obtenir la toute dernière version du pilote et pour trouver la meilleure solution à vos questions ou problèmes éventuels, accédez directement au Centre de Solutions Brother à partir du CD-ROM/pilote ou visitez le site Web <http://solutions.brother.com>.
Veuillez conserver ce Guide d'installation rapide et le CD-ROM fourni à portée de main afin de pouvoir les consulter facilement en cas de besoin.

Consignes de sécurité

Pour utiliser l'imprimante en toute sécurité

 <p>Avertissement</p> <p>Ce symbole indique les procédures à suivre afin d'éviter tout risque de blessure.</p>	 <p>Risques d'électrocution</p> <p>Ce symbole vous avertit d'un éventuel choc électrique.</p>	 <p>Température élevée</p> <p>Ce symbole indique que la température de certains composants de l'appareil peut être élevée et que vous ne devez pas les toucher.</p>	 <p>Attention</p> <p>Les mises en garde décrivent les procédures à suivre pour éviter ou empêcher des dommages possibles à l'imprimante ou à d'autres objets.</p>
 <p>Configuration inappropriée</p> <p>Ce symbole vous avertit lorsque des dispositifs ou des opérations ne sont pas compatibles avec l'imprimante.</p>	 <p>Remarque</p> <p>Les remarques apportent des solutions à certains problèmes ou donnent des conseils sur le fonctionnement de l'opération en cours avec d'autres fonctions.</p>	 <p>Guide de l'utilisateur Guide de l'utilisateur en réseau</p> <p>Indique des références au Guide de l'utilisateur ou au Guide de l'utilisateur en réseau qui se trouvent sur le CD-ROM fourni.</p>	

Avertissement







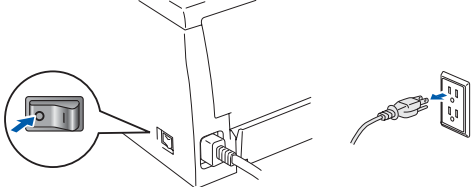

 <p>L'imprimante contient des électrodes haute tension. Avant de nettoyer l'intérieur de l'imprimante, veillez d'abord à toujours la mettre hors tension et à la débrancher de la prise secteur.</p>	
 <p>Ne manipulez pas la prise avec les mains mouillées. Vous risqueriez de vous électrocuter.</p>	
 <p>Lorsque vous venez d'utiliser l'imprimante, la température de certains de ses composants internes peut être extrêmement élevée. Lorsque vous ouvrez le capot avant ou arrière de l'imprimante, ne posez jamais les doigts sur les parties représentées en grisé dans l'illustration ci-contre.</p>	 <p>Intérieur de l'imprimante (Vue avant) Ouvrez le capot arrière. (Vue arrière)</p>
 <p>Une étiquette de mise en garde est apposée sur l'ensemble de fixation. Veillez à laisser cette étiquette en place et à ne pas l'endommager.</p>	
 <p>N'utilisez pas d'aspirateur pour nettoyer du toner renversé. La poudre de toner risquerait d'enflammer l'intérieur de l'aspirateur et d'y mettre le feu. Veuillez nettoyer la poudre de toner à l'aide d'un chiffon sec et non pelucheux et la jeter conformément à la réglementation locale en vigueur.</p>	

Table des matières

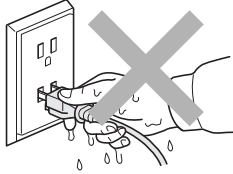
Pour utiliser l'imprimante en toute sécurité	2
Réglémentations	2

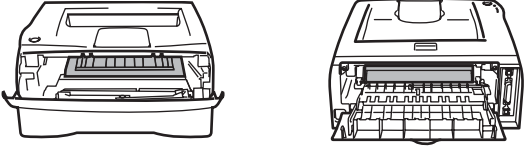
■ Prise en main

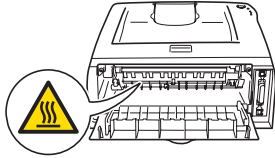
Éléments fournis	4
Panneau de commande	5
CD-ROM fourni	6

Étape 1 Installation de votre imprimante

■ Insérez le CD dans votre lecteur de CD-ROM.	7
■ Installez l'ensemble tambour.	8
■ Chargez le papier dans le bac.	9
■ Imprimez une page test.	10

Étape 2 Installation du pilote d'imprimante

Windows®	Pour les utilisateurs du câble d'interface USB (Windows® 98/Me/2000/XP)	12
	Pour les utilisateurs du câble d'interface parallèle (HL-2040/2070N)	14
	Pour les utilisateurs du câble d'interface réseau (HL-2070N)	15
	■ Utilisateurs d'une imprimante réseau Peer-to-Peer Brother (LPR / NetBIOS)	15
	■ Utilisateurs d'une imprimante partagée en réseau	17
Macintosh®	Pour les utilisateurs du câble d'interface USB	18
	■ Utilisateurs de Mac OS® X 10.2.4 ou version ultérieure	18
	■ Utilisateurs de Mac OS® 9.1 à 9.2	20
	Pour les utilisateurs du câble d'interface réseau (HL-2070N)	21
	■ Utilisateurs de Mac OS® X 10.2.4 ou version ultérieure	21
	■ Utilisateurs de Mac OS® 9.1 à 9.2	23

■ Pour les administrateurs (HL-2070N)

Installation de l'utilitaire de configuration BRAdmin Professional (pour les utilisateurs de Windows® uniquement)	24
Paramétrage de l'adresse IP, du masque de sous-réseau et de la passerelle à l'aide de BRAdmin Professional (utilisateurs de Windows® uniquement)	24
Navigateur Web	25
Paramètres réseau d'usine	25
Impression de la page des paramètres de l'imprimante	25

■ Informations complémentaires

Transport de l'imprimante	26
Option	27
Consommables	27

■ Dépistage des anomalies



Guide de l'utilisateur, chapitre 6

Réglementations

Déclaration de conformité FCC (Federal Communications Commission) (pour les Etats-Unis)

Partie responsable : Brother International Corporation
100 Somerset Corporate Boulevard
P.O. Box 6911
Bridgewater, NJ 08807-0911
Etats-Unis
Téléphone : (908) 704-1700

déclare que les produits

Nom des produits : Imprimantes laser
N° des modèles : Imprimantes laser HL-2030, HL-2040 et HL-2070N
N° du modèle : HL-20
Options du produit : ALL

sont conformes à la Partie 15 des réglementations FCC. L'utilisation de ces produits est sujette aux conditions suivantes : (1) le présent appareil ne doit causer aucunes interférences nuisibles et (2) doit accepter toutes interférences reçues, y compris les interférences pouvant entraîner un fonctionnement indésirable.

Le présent équipement a été testé et reconnu conforme aux limites imposées pour les appareils numériques de Classe B, selon la Partie 15 des réglementations FCC. L'objectif de ces limites est de garantir une protection raisonnable contre toutes interférences nuisibles dans les installations domestiques. Le présent équipement génère, utilise et peut émettre des ondes de fréquence radio et, en cas d'installation et d'utilisation non conformes aux présentes instructions, peut entraîner des interférences nuisibles aux communications radio. Cependant, il n'existe aucune garantie que les interférences ne se produiront pas dans une installation particulière. Si le présent équipement cause des interférences nuisibles à la réception radio ou télévisuelle, pouvant être déterminées en éteignant l'équipement et en le rallumant, nous conseillons à l'utilisateur d'essayer de remédier à ce problème en suivant une ou plusieurs des procédures ci-dessous :

- Réorientez ou déplacez l'antenne de réception.
- Eloignez davantage l'équipement du récepteur.
- Branchez l'équipement sur une prise secteur appartenant à un circuit différent de celui sur lequel le récepteur est branché.
- Renseignez-vous auprès de votre revendeur ou d'un technicien spécialisé en radio/TV.

Important

Vous devez utiliser un câble d'interface blindé de façon à respecter les limites imposées pour les appareils numériques de Classe B. Toute modification apportée au présent équipement sans l'accord expresse de Brother Industries, Ltd peut entraîner l'annulation du droit de l'utilisateur à se servir de l'équipement.

Déclaration de conformité aux prescriptions de Industry Canada (pour le Canada)

Le présent appareil numérique de Classe B est conforme à la norme canadienne ICES-003.

Le présent appareil numérique de Classe B est conforme à la norme canadienne NMB-003.

Perturbations radioélectriques (modèle 220-240 volts uniquement)

Cette imprimante est conforme à la norme EN55022 (Publication CISPR 22) Classe B.

Avant d'utiliser ce produit, vérifiez que vous utilisez l'un des câbles d'interface suivants :

1. Un câble d'interface parallèle blindé à paire torsadée portant la marque "IEEE 1284 compliant"
2. Un câble USB

Ce câble ne doit pas mesurer plus de 2 mètres de long.

EC Declaration of Conformity

Manufacturer
Brother Industries Ltd.,
15-1, Naeshiro-cho, Mizuho-ku,
Nagoya 467-8561, Japan

Plant
Brother Corporation (Asia) Ltd.,
Brother Buji Nan Ling Factory,
Gold Garden Ind., Nan Ling Village,
Buji, Rong Gang, Shenzhen, China

Herewith declare that:

Products description : Laser Printer
Product Name : HL-2030, HL-2040, HL-2070N
Model Number : HL-20

are in conformity with provisions of the Directives applied : Low Voltage Directive 73/23/EEC (as amended by 93/68/EEC) and the Electromagnetic Compatibility Directive 89/336/EEC (as amended by 91/263/EEC and 92/31/EEC and 93/68/EEC).

Harmonized standards applied :

Safety : EN60950:2000

EMC : EN55022:1998 Class B
EN55024:1998 + A1:2001
EN61000-3-2:2000
EN61000-3-3:1995 + A1:2001

Year in which CE marking was first affixed : 2004

Issued by : Brother Industries, Ltd.

Date : 29th June, 2004

Place : Nagoya, Japan

Signature :

Takashi Maeda
Manager
Quality Management Group
Quality Management Dept.
Information & Document Company

Déclaration de conformité pour la CE

Le fabricant

Brother Industries Ltd.,
15-1, Naeshiro-cho, Mizuho-ku,
Nagoya 467-8561, Japon

L'usine

Brother Corporation (Asie) Ltd.,
Brother Buji Nan Ling Factory,
Gold Garden Ind., Nan Ling Village,
Buji, Rong Gang, Shenzhen, Chine

déclarent par la présente que :

Description des produits : Imprimantes laser
Nom des produits : HL-2030, HL-2040, HL-2070N
Numéro du modèle : HL-20

sont conformes aux dispositions des Directives appliquées : Directive en matière de basses tensions 73/23/EEC (telle que modifiée par 93/68/EEC) et Directive en matière de compatibilité électromagnétique 89/336/EEC (telle que modifiée par 91/263/EEC, 92/31/EEC et 93/68/EEC).

Normes harmonisées respectées :

Sécurité	EN60950:2000
EMC	EN55022:1998 Classe B EN55024:1998 + A1:2001 EN61000-3-2:2000 EN61000-3-3:1995 + A1:2001

Année d'apposition du label CE : 2004

Délivré par : Brother Industries, Ltd.

Date : 29 juin 2004

Lieu : Nagoya, Japon

Signature :

Takashi Maeda
Responsable
Groupe Management de la qualité
Service de gestion de la qualité
Société Information & Document

Déclaration de conformité au programme international ENERGY STAR®

L'objectif du programme international ENERGY STAR® est de promouvoir le développement et l'utilisation de matériels de bureau à faible consommation d'énergie.

En sa qualité d'associé au programme international ENERGY STAR®, Brother Industries, Ltd. confirme que ce produit répond aux directives prescrites par ledit programme en matière d'efficacité énergétique.



Sécurité laser (modèle 100-120 volts uniquement)

La présente imprimante est un produit laser de la Classe 1, certifié conforme à la norme américaine sur les performances de rayonnement du DHHS (Department of Health and Human Services) selon la loi américaine de 1968 sur le contrôle des rayonnements pour la santé et la sécurité (Radiation Control for Health and Safety Act). Cela signifie que l'imprimante n'émet aucun rayonnement laser dangereux.

Les rayonnements émis dans l'imprimante étant entièrement confinés à l'intérieur des enveloppes protectrices et des capots externes, aucun rayonnement laser ne peut s'échapper de l'appareil lors de son utilisation.

Réglementations FDA (modèle 100-120 volt uniquement)

La Food and Drug Administration (FDA) des Etats-Unis a imposé des réglementations pour les produits laser fabriqués depuis le 2 août 1976 inclus. Le respect de ces réglementations est obligatoire pour les produits vendus aux Etats-Unis. L'une des étiquettes suivantes, située au dos de l'imprimante, indique la conformité aux réglementations FDA et doit être apposée sur les produits laser vendus aux Etats-Unis.

FABRICATION :

Brother Industries, Ltd.,
15-1 Naeshiro-cho Mizuho-ku Nagoya, 467-8561 Japon
Le présent produit est conforme aux normes de performances FDA américaines relatives aux produits laser, sauf pour les dérogations suivant l'avis n° 50 en matière de sécurité laser, daté du 26 juillet 2001.

FABRICATION :

Brother Corporation (Asia) Ltd. Brother Buij Nan Ling Factory
Gold Garden Ind., Nan Ling Village, Buij, Rong Gang, Shenzhen, CHINE
Le présent produit est conforme aux normes de performances FDA américaines relatives aux produits laser, sauf pour les dérogations suivant l'avis n° 50 en matière de sécurité laser, daté du 26 juillet 2001.

☛ Attention : L'usage de commandes et de réglages ou l'exécution de procédures autres que ceux ou celles spécifiés dans le présent guide sont susceptibles de se traduire par une exposition à des rayonnements dangereux.

Spécification CEI 60825-1 (modèle 220-240 volts uniquement)

Cette imprimante est un produit laser de classe 1 selon les caractéristiques définies dans la norme CEI 60825-1. L'étiquette figurant ci-dessous est apposée dans les pays qui l'exigent.

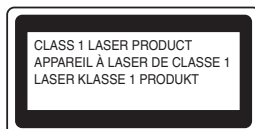

Cette imprimante renferme une diode à laser de classe 3B qui émet un rayon laser invisible dans l'ensemble scanner. A ce titre, il est impératif de ne jamais ouvrir l'ensemble scanner.

☛ Attention : L'usage de commandes et de réglages ou l'exécution de procédures autres que ceux ou celles spécifiés dans le présent guide sont susceptibles de se traduire par une exposition à des rayonnements dangereux.

Pour la Finlande et la Suède

LUOKAN 1 LASERLAITE

KLASS 1 LASER APPARAT

☛ Varoitus! Laitteen käyttäminen muulla kuin tässä käyttöohjeessa mainitulla tavalla saattaa altistaa käyttäjän turvallisuusluokan 1 ylittävälle näkyttömälle lasersäteilylle.

☛ Varning Om apparaten används på annat sätt än i denna Bruksanvisning specificerats, kan användaren utsättas för osynlig laserstrålning, som överskrider gränsen för laserklass 1.

Rayons laser internes

Puissance maximale des rayons : 5 mW
Longueur d'onde : 770 à 810 nm
Classe de laser : classe 3B

IMPORTANT - Pour votre sécurité

Afin que la prise mise à la terre fournie avec l'appareil soit utilisée sans risque, celle-ci doit impérativement être connectée à une prise secteur standard, correctement mise à la terre à l'aide d'un câblage domestique traditionnel.

Les cordons de rallonge utilisés avec cette imprimante doivent impérativement comporter une fiche à trois broches et être correctement câblés pour offrir une mise à la terre adéquate. Les rallonges électriques dont le câblage n'est pas adéquat risquent d'endommager l'équipement et d'entraîner des blessures graves pour l'utilisateur.

Le fonctionnement satisfaisant du matériel n'implique pas pour autant une mise à la terre et une installation parfaitement sûres. Pour votre sécurité, en cas de doute sur l'efficacité du dispositif de mise à la terre, veuillez contacter un électricien qualifié.

Sectionneur d'alimentation

Cette imprimante doit être installée près d'une prise secteur aisément accessible. En cas d'urgence, vous devez débrancher le câble d'alimentation de la prise secteur afin d'isoler complètement le système.

Mise en garde concernant la connexion LAN

(modèle HL-2070N uniquement)

Branchez cet appareil à une connexion LAN qui n'est pas exposée à des surtensions.

Réseau de distribution informatique

(pour la Norvège uniquement)

Ce produit est également conçu pour un réseau de distribution informatique d'une tension entre phases de 230 V.

Informations de câblage (pour le Royaume-Uni uniquement)

Important

Si vous devez remplacer le fusible de la prise, veuillez utiliser un fusible approuvé par ASTA et conforme à la norme BS1362, dont le calibre est identique à celui du fusible remplacé.

Remplacez toujours le couvercle du fusible. N'utilisez jamais de prise qui n'a pas de couvercle.

Attention : cette imprimante doit être reliée à la terre.

Le code de couleurs utilisé pour les câbles est le suivant :

Vert et jaune : terre
Bleu : neutre
Marron : sous tension

En cas de doute, contactez un électricien qualifié.

Éléments fournis

Imprimante

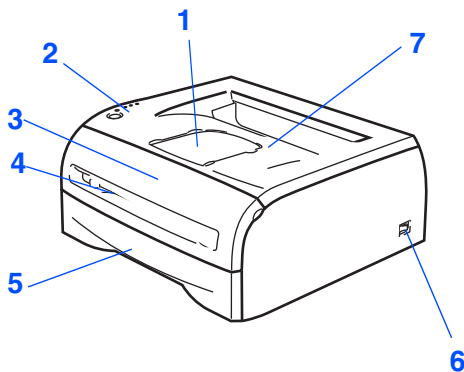

- 1 Rabat de support du plateau d'éjection face imprimée dessous (rabat de support)
- 2 Panneau de commande
- 3 Capot avant
- 4 Fente d'alimentation manuelle
- 5 Bac à papier
- 6 Interrupteur d'alimentation
- 7 Plateau d'éjection face imprimée dessous (plateau d'éjection supérieur)



CD-ROM
(comprend le Guide de l'utilisateur)

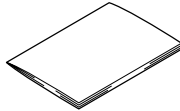

Guide d'installation rapide

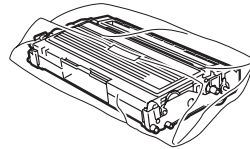

Ensemble tambour
(avec la cartouche de toner)

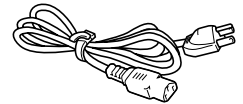

Cordon d'alimentation CA

Les éléments fournis peuvent varier d'un pays à l'autre.

Conservez tous les emballages ainsi que le carton de l'imprimante au cas où vous devriez la renvoyer.



Le câble d'interface n'est pas un accessoire livré en standard. Veuillez vous procurer un câble d'interface approprié pour l'interface que vous avez l'intention d'utiliser (USB, parallèle ou réseau).

■ Câble USB

N'utilisez pas de câble d'interface USB d'une longueur supérieure à 2 mètres (6 pieds).

Ne connectez pas le câble USB à un hub non alimenté ou à un clavier de Macintosh®.

Si vous utilisez un câble USB, veillez à bien le relier au connecteur USB de votre PC.

Windows® 95 et Windows NT® 4.0 ne gèrent pas USB.

■ Interface parallèle (pour les modèles HL-2040 et HL-2070N)

N'utilisez pas de câble d'interface parallèle d'une longueur supérieure à 2 mètres (6 pieds).

Utilisez un câble d'interface blindé conforme à la norme IEEE 1284.

■ Câble réseau (pour le modèle HL-2070N)

Utilisez un câble à paire torsadée unique de catégorie 5 (ou supérieure) pour réseau Fast Ethernet 10BASE-T ou 100BASE-TX.

Panneau de commande



- 1 **Toner** : le témoin indique que le toner est insuffisant ou vide.
- 2 **Drum** : le témoin indique que la durée de vie du tambour touche à sa fin.
- 3 **Paper** : le témoin indique que le capot est ouvert ou qu'un bouchage s'est produit.
- 4 **Ready** : le témoin indique que l'imprimante est prête ou que des données sont restées en mémoire.
- 5 **Touche Go** : Sortie du mode veille / Reprise en cas d'erreur / Saut de page / Annulation d'impression / Réimpression



Guide de l'utilisateur, chapitre 3.

Indications des témoins de l'imprimante

★ : Clignotement ● : ALLUME ○ : ETEINT

Témoins de l'imprimante	Veille / ETEINTE	Préchauffage	Prête	Réception de données	Données restantes
Toner	○	○	○	○	○
Drum	○	○	○	○	○
Paper	○	○	○	○	○
Ready	○	★ Vert	● Vert	★ Vert	★ Vert

Témoins de l'imprimante	Toner insuffisant	Toner vide	Changer tambour	Capot ouvert / Bouchage	Pas de papier dans le bac	Appel technicien
Toner	★ Jaune*	● Jaune	○	○	○	★ Jaune
Drum	○	○	★ Jaune*	○	○	★ Jaune
Paper	○	○	○	★ Rouge	● Rouge	★ Rouge
Ready	● Vert	○	● Vert	○	○	★ Vert
 Guide de l'utilisateur	Chapitre 5	Chapitre 5	Chapitre 5	Chapitre 6	Chapitre 1	Chapitre 3

* Le témoin clignote en restant allumé pendant 2 secondes, puis éteint pendant 3 secondes.

CD-ROM fourni

Le CD-ROM contient un grand nombre d'informations.

Windows®

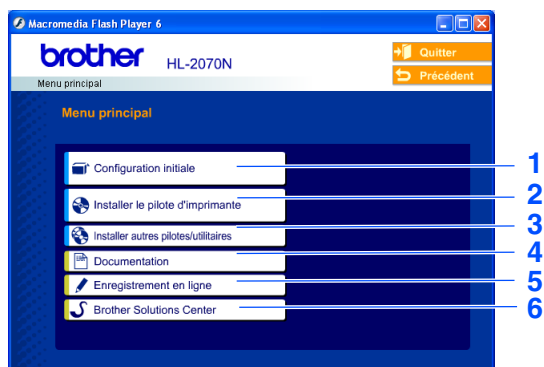

Macintosh®

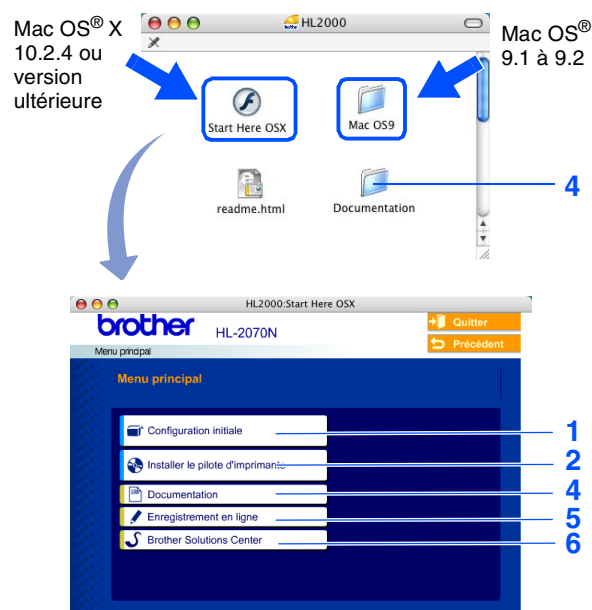

Cet écran n'est pas pris en charge par Mac OS® 9.1 à 9.2.

1 Configuration initiale

Vidéo d'instruction pour la configuration de l'imprimante.

2 Installer le pilote d'imprimante

Installez le pilote d'imprimante.

3 Installer autres pilotes/utilitaires

Installez les pilotes, les utilitaires et les outils de gestion réseau optionnels.

4 Documentation

Pour visualiser le Guide de l'utilisateur et le Guide de l'utilisateur en réseau au format PDF (programme de lecture compris). Vous pouvez également visualiser le Guide de l'utilisateur au format HTML en accédant au Centre de solutions Brother. *Le Guide de l'utilisateur au format PDF est automatiquement installé lors de l'installation du pilote. (Pour les utilisateurs de Windows® uniquement) Dans le menu Démarrer, sélectionnez Programmes, votre imprimante (par exemple, Brother HL-2070N), puis Guide de l'utilisateur. Si vous ne souhaitez pas installer le Guide de l'utilisateur, sélectionnez Configuration personnalisée, dans Installer le pilote d'imprimante, puis désélectionnez Guide de l'utilisateur au format PDF lorsque vous installez le pilote.*

5 Enregistrement en ligne

Pour enregistrer votre produit en ligne.

6 Brother Solutions Center

Le Centre de Solutions Brother (<http://solutions.brother.com>) regroupe en une adresse toutes les réponses à vos besoins d'impression. Téléchargez les derniers pilotes et utilitaires pour vos imprimantes et consultez la Foire aux Questions (FAQ) ainsi que les conseils de dépannage pour tirer le meilleur parti de votre produit Brother.



Pour les utilisateurs malvoyants, nous avons inclus le fichier HTML sur le CD-ROM fourni : readme.html. Ce fichier peut être lu avec le logiciel de synthèse vocale Screen Reader.

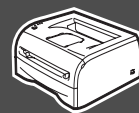

1 Insérez le CD dans votre lecteur de CD-ROM.

Pour les utilisateurs de Windows®



NE branchez PAS le câble d'interface. Vous serez invité à connecter le câble d'interface pendant l'installation du pilote.

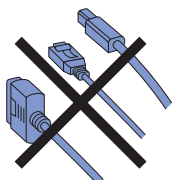

- 1 Insérez le CD dans le lecteur de CD-ROM. L'écran d'accueil s'affiche automatiquement. Sélectionnez le modèle de votre imprimante et la langue.



- 2 Cliquez sur l'icône **Configuration initiale** de l'écran Menu principal.



- 3 Vous pouvez visualiser les consignes de configuration initiale et suivre les étapes des pages 8 à 10.

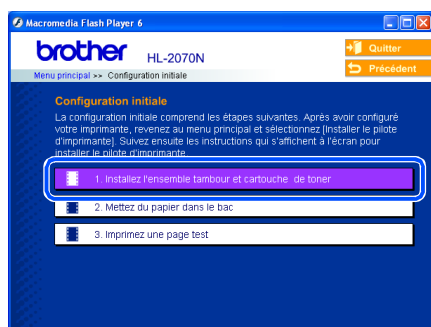

Pour les utilisateurs d'un ordinateur Macintosh®



NE branchez PAS le câble d'interface. Vous serez invité à connecter le câble d'interface pendant l'installation du pilote.

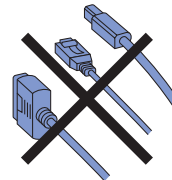

- 1 **Pour les utilisateurs de Mac OS® 9.1 à 9.2 :** Passez à la page 8.
Pour les utilisateurs de Mac OS® 10.2.4 ou version ultérieure : Insérez le CD dans le lecteur de CD-ROM, puis double-cliquez sur l'icône **HL2000** située sur le Bureau. Double-cliquez sur l'icône **Start Here OSX**. Suivez les consignes qui s'affichent à l'écran.

Mac OS® X 10.2.4 ou version ultérieure



- 2 Cliquez sur l'icône **Configuration initiale** de l'écran Menu principal.



- 3 Vous pouvez visualiser les consignes de configuration initiale et suivre les étapes des pages 8 à 10.

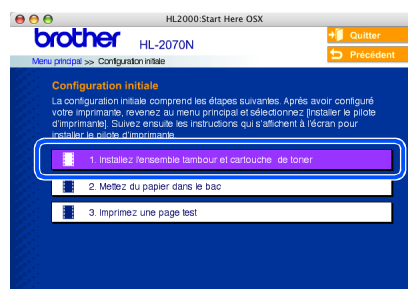

Etape 1 Installation de votre imprimante

2 Installez l'ensemble tambour.



NE branchez PAS le câble d'interface. Vous serez invité à connecter le câble d'interface pendant l'installation du pilote.

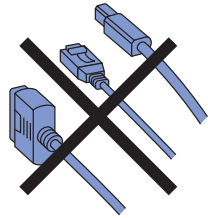

- 1 Ouvrez le capot avant de l'imprimante.

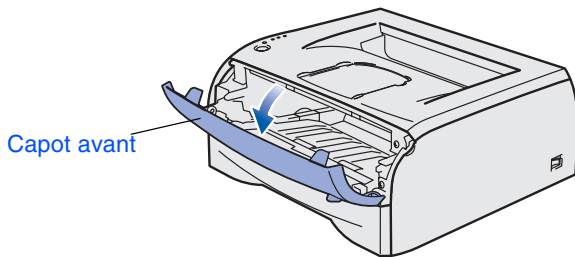

- 2 Déballez l'ensemble tambour.

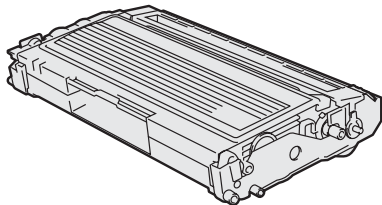

- 3 Secouez-le plusieurs fois de gauche à droite afin de répartir le toner uniformément à l'intérieur.

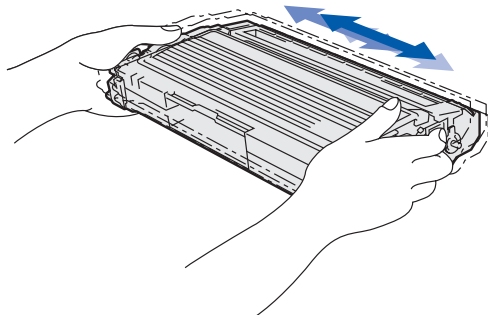

- 4 Réinstallez l'ensemble tambour dans l'imprimante.

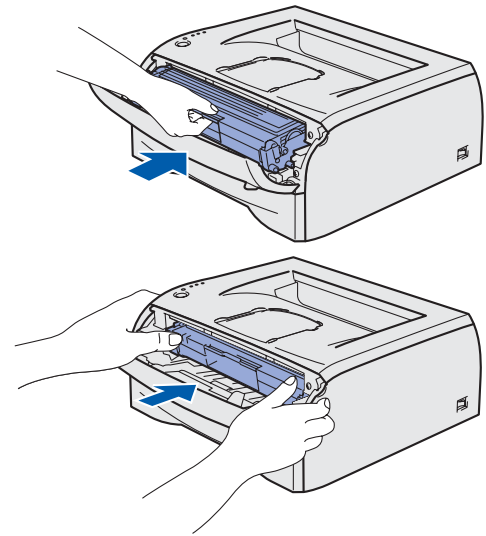

- 5 Refermez le capot avant de l'imprimante.

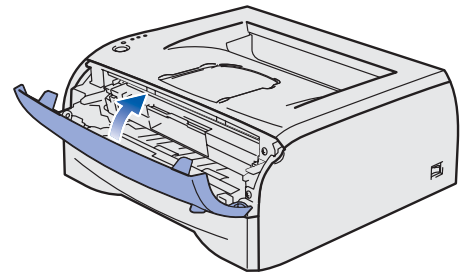

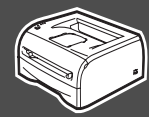

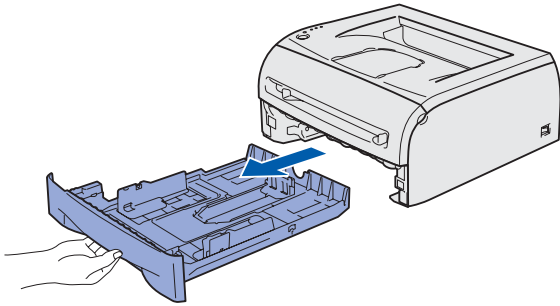

3 Chargez le papier dans le bac.

- 1 Tirez le bac à papier pour le sortir complètement de l'imprimante.

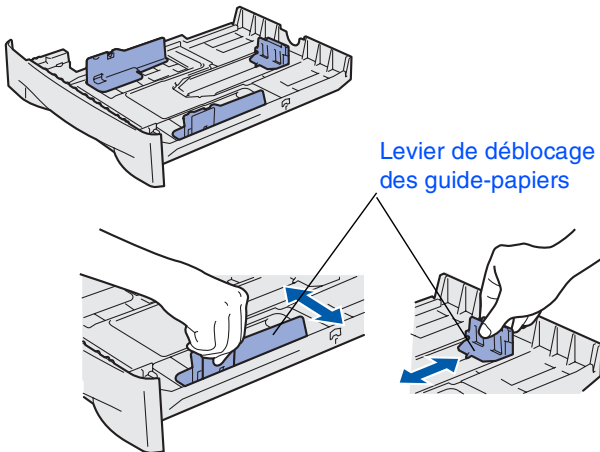

- 2 Tout en appuyant sur le levier de déblocage des guide-papiers, faites glisser ces guide-papiers pour les ajuster à la taille du papier. Veillez à ce que les guides soient fermement installés dans leur logement.



 Pour les feuilles au format Legal, appuyez sur les loquets internes et tirez le dos du bac à papier. (Le format de papier Legal n'est pas disponible dans toutes les régions.)

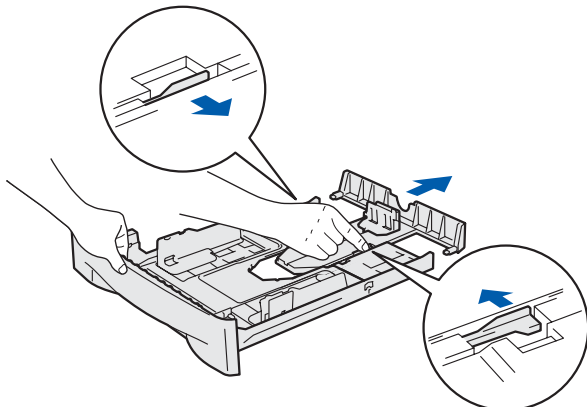

- 3 Déramez bien la pile de papier pour éviter les bourrages et les problèmes d'alimentation.

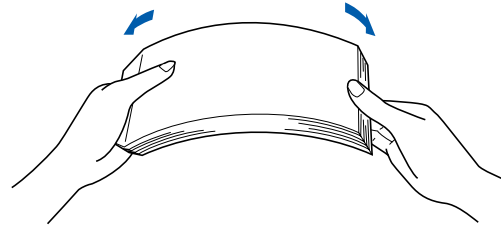

- 4 Placez le papier dans le bac. Vérifiez que la pile de papier est bien à plat dans le bac et qu'elle ne dépasse pas le repère de hauteur.

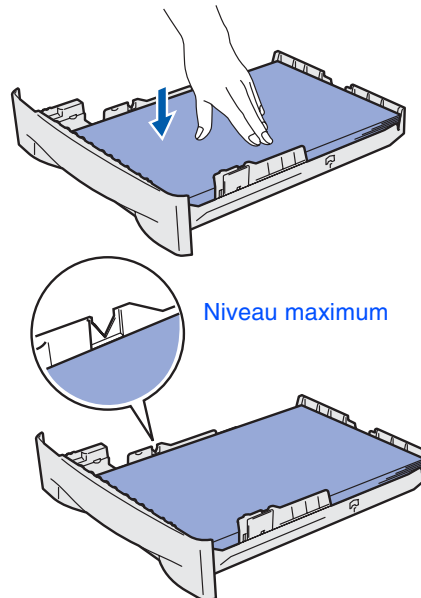

- 5 Remettez le bac à papier convenablement dans l'imprimante.

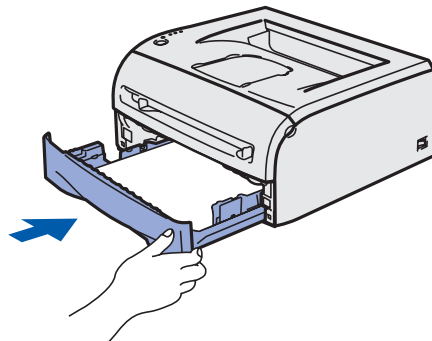

Passez à la page suivante

Etape 1 Configuration de votre imprimante

4 Imprimez une page test.



NE branchez PAS le câble d'interface. Vous serez invité à connecter le câble d'interface pendant l'installation du pilote.

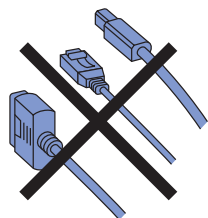

- 1 Vérifiez que l'interrupteur de l'imprimante est en position éteinte. Branchez le cordon d'alimentation à l'imprimante.

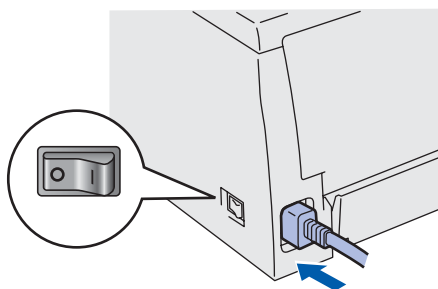

- 2 Branchez le cordon d'alimentation à une prise secteur. Allumez l'imprimante à l'aide de l'interrupteur.

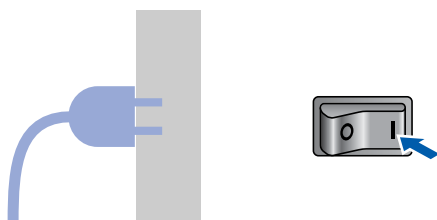

- 3 A l'issue du préchauffage de l'imprimante, le témoin **Ready** s'arrête de clignoter et reste vert.

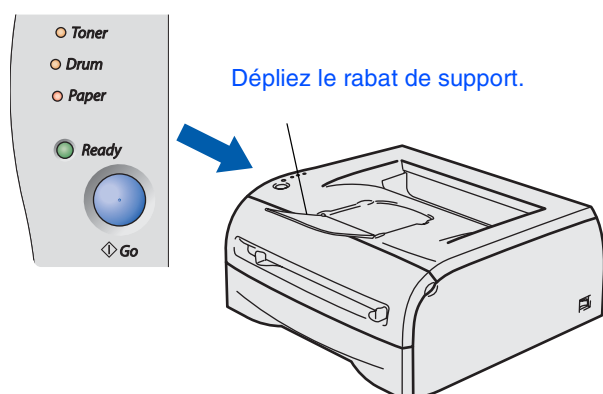

- 4 Appuyez sur la touche **Go**. L'imprimante imprime une page test. Vérifiez que la page test s'est imprimée correctement.

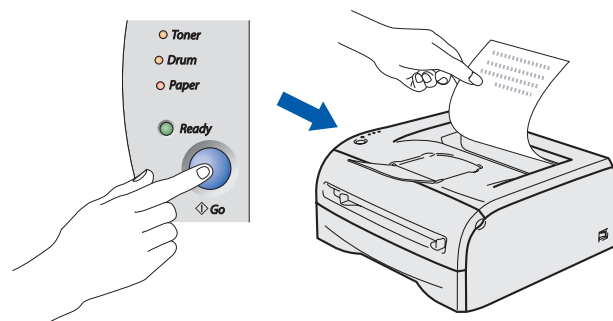

Cette fonction ne sera plus disponible une fois que vous aurez envoyé une tâche d'impression à partir de votre PC.

Passez à la page suivante pour installer le pilote.



Suivez les instructions de cette page qui correspondent à votre système d'exploitation et à votre interface. Les captures d'écrans Windows® de ce Guide d'installation rapide correspondent à Windows® XP. Les captures d'écrans Mac OS® X de ce Guide d'installation rapide correspondent à Mac OS® X 10.3.

Installation de
votre imprimante

Windows®



Pour les utilisateurs du câble d'interface USB ... Passez à la page 12



Pour les utilisateurs du câble d'interface parallèle Passez à la page 14



Pour les utilisateurs du câble d'interface réseau

- Utilisateurs d'une imprimante réseauPassez à la page 15
Peer-to-Peer Brother (LPR)
- Utilisateurs d'une imprimante réseauPassez à la page 15
Peer-to-Peer Brother (NetBIOS)
- Utilisateurs d'une imprimante partagée en réseau Passez à la page 17

Macintosh®



Pour les utilisateurs du câble d'interface USB

- Utilisateurs de Mac OS® X 10.2.4Passez à la page 18
ou version ultérieure
- Utilisateurs de Mac OS® 9.1 à 9.2Passez à la page 20



Pour les utilisateurs de l'interface réseau

- Utilisateurs de Mac OS® X 10.2.4Passez à la page 21
ou version ultérieure
- Utilisateurs de Mac OS® 9.1 à 9.2Passez à la page 23

Pour les administrateursPassez à la page 24

Windows®
USB

Windows®
Parallèle

Windows®
Réseau

Macintosh®
USB

Macintosh®
Réseau

Pour les
administrateurs



Pour les utilisateurs du câble d'interface USB (Windows® 98/Me/2000/XP)

Installation du pilote et branchement de l'imprimante sur votre PC



Quand l'Assistant Ajout de nouveau matériel détecté s'affiche sur votre PC, cliquez sur le bouton **Annuler**.

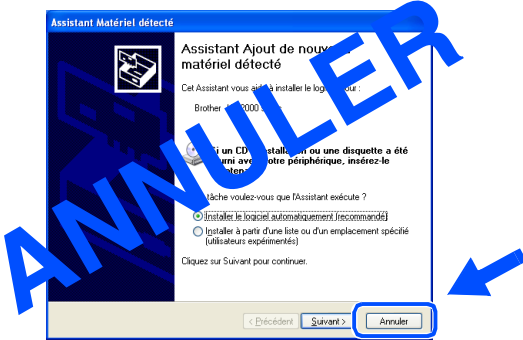

- 1 Vérifiez que le câble d'interface USB **N'EST PAS** connecté à l'imprimante avant de commencer l'installation du pilote. Si vous avez déjà connecté le câble, débranchez-le.

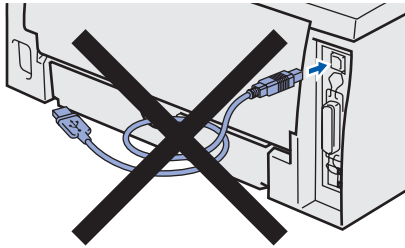

- 2 Cliquez sur l'option **Installer le pilote d'imprimante** de l'écran Menu principal.

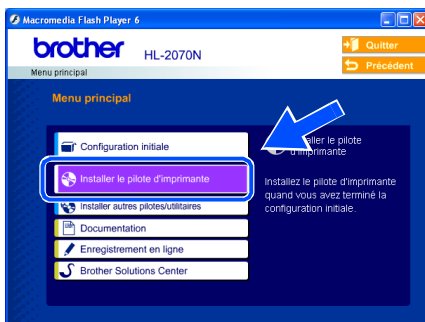

- 3 Sélectionnez **Utilisateurs du câble USB**.

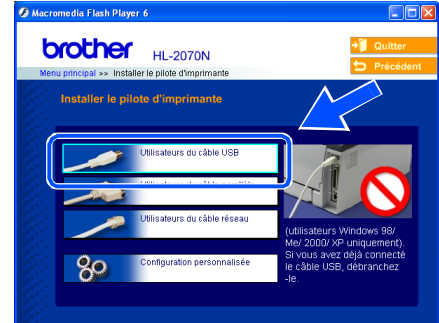

- 4 Lisez attentivement le contrat de licence, puis suivez les consignes qui s'affichent à l'écran.

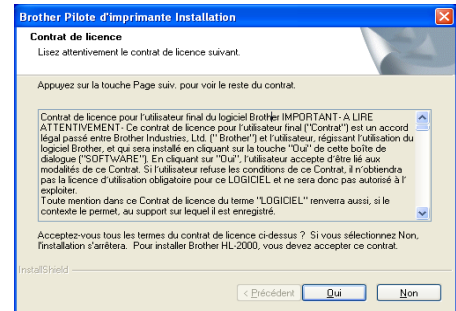

- 5 Lorsque cet écran s'affiche, vérifiez que l'interrupteur de l'imprimante est allumé. Branchez le câble d'interface USB à votre PC, puis connectez-le à l'imprimante. Cliquez sur le bouton **Suivant**.

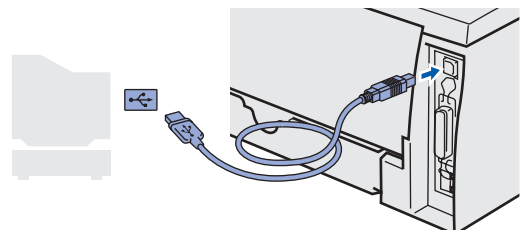

- 6 Cliquez sur le bouton **Terminer**.

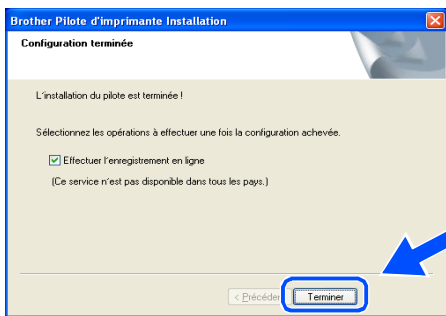

*Si vous souhaitez enregistrer votre produit en ligne, cochez la case **Effectuer l'enregistrement en ligne**.*

- OK!** Pour les utilisateurs de Windows® 98/Me : L'installation est terminée.

- ▶▶** Pour les utilisateurs de Windows® 2000/XP : Passez à la section Configuration de l'imprimante comme imprimante par défaut, à la page suivante.

Configuration de l'imprimante comme imprimante par défaut (Windows® 2000/XP uniquement)

- 1 Cliquez sur le menu **Démarrer** et choisissez **Imprimantes et télécopieurs**.

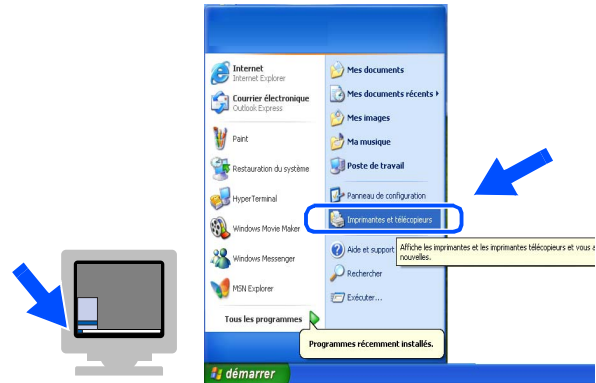

- 2 Sélectionnez l'icône de l'imprimante appropriée.

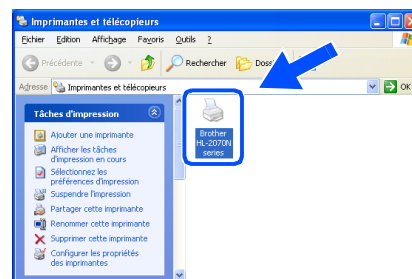

- 3 Cliquez sur le menu **Fichier**, puis sélectionnez **Définir comme imprimante par défaut**.

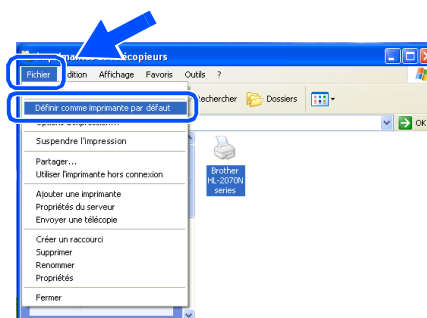

- OK!** L'installation est terminée.

Etape 2 Installation du pilote



Pour les utilisateurs du câble d'interface parallèle (HL-2040/2070N)

Branchement de l'imprimante sur votre PC et installation du pilote

- 1 Cliquez sur l'option **Installer le pilote d'imprimante** de l'écran Menu principal.



- 2 Sélectionnez **Utilisateurs du câble parallèle**.



- 3 Eteignez l'interrupteur de l'imprimante.



- 4 Branchez le câble d'interface parallèle sur votre PC, puis connectez-le à l'imprimante.

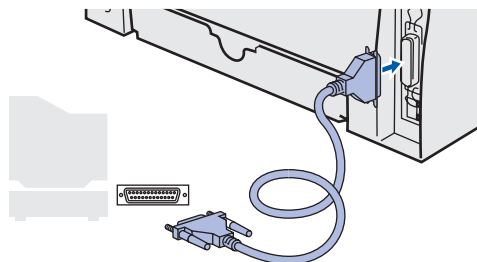

- 5 Lisez attentivement le contrat de licence, puis suivez les consignes qui s'affichent à l'écran.

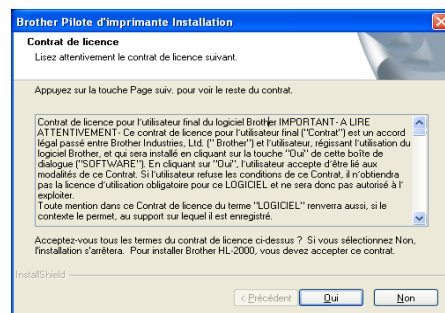

- 6 Cliquez sur le bouton **Terminer**.

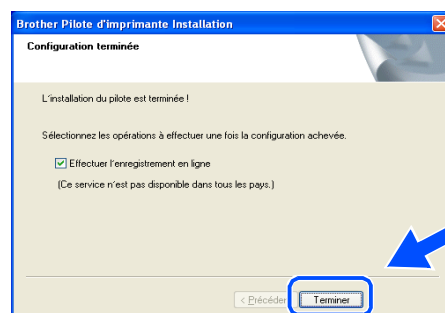

Si vous souhaitez enregistrer votre produit en ligne, cochez la case **Effectuer l'enregistrement en ligne**.

- 7 Allumez l'imprimante à l'aide de l'interrupteur.



OK! L'installation est terminée.



Pour les utilisateurs du câble d'interface réseau (HL-2070N)

Utilisateurs d'une imprimante réseau Peer-to-Peer Brother (LPR / NetBIOS)

Installation de
votre imprimante

- Si vous avez l'intention de connecter l'imprimante à votre réseau, nous vous conseillons de contacter votre administrateur système avant de procéder à l'installation ou de consulter le Guide de l'utilisateur en réseau.
- Avant de commencer l'installation, si vous utilisez un logiciel pare-feu personnel (par ex. le logiciel Internet Connection Firewall disponible sous Windows XP), désactivez-le. Quand vous êtes sûr de pouvoir imprimer, vous pouvez relancer votre pare-feu personnel.

Branchement de l'imprimante sur votre réseau et installation du pilote

- 1 Cliquez sur l'option **Installer le pilote d'imprimante** de l'écran Menu principal.



- 2 Sélectionnez **Utilisateurs du câble réseau**.



- 3 Eteignez l'imprimante à l'aide de l'interrupteur.



- 4 Branchez le câble d'interface réseau à votre imprimante, puis connectez-le à un port libre sur votre hub.

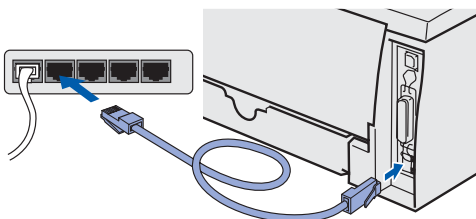

- 5 Allumez l'imprimante à l'aide de l'interrupteur.



- 6 Lisez attentivement le contrat de licence, puis suivez les consignes qui s'affichent à l'écran.

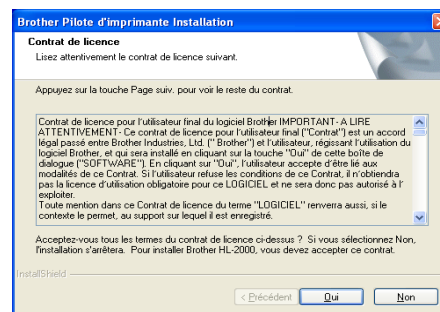

- 7 Sélectionnez **Imprimante réseau peer-to-peer Brother**, puis cliquez sur le bouton **Suivant**.

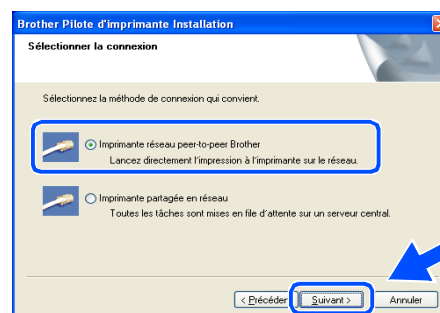

Passez à la
page suivante

Installation du pilote d'imprimante

Windows®
Parallèle

Windows®
Réseau

Pour les
administrateurs

Etape 2 Installation du pilote



Pour les utilisateurs du câble d'interface réseau (HL-2070N)

- 8 Pour les utilisateurs de LPR :**
Sélectionnez **Parcourir le réseau et choisir dans une liste d'appareils présents sur le réseau (recommandé)**.. Vous pouvez également entrer l'adresse IP ou le nom de noeud de votre imprimante. Cliquez sur le bouton **Suivant**.

Pour les utilisateurs de NetBIOS :
Sélectionnez **Parcourir le réseau et choisir dans une liste d'appareils présents sur le réseau (recommandé)**.. Cliquez sur le bouton **Suivant**.

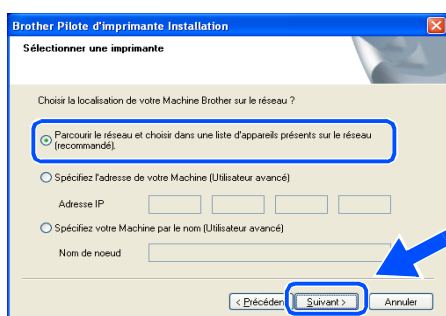

Si vous n'êtes pas sûr de l'adresse IP ou du nom de noeud de votre imprimante, contactez votre administrateur.

- 9 Pour les utilisateurs de LPR :**
Sélectionnez votre imprimante, puis **LPR (recommandé)** et cliquez sur le bouton **Suivant**.

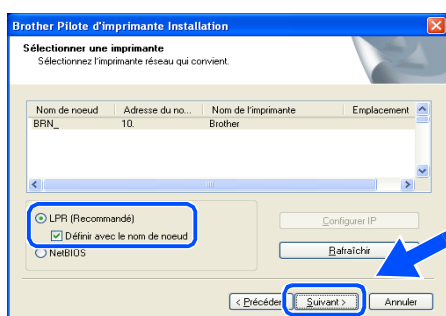

Pour les utilisateurs de NetBIOS :
Sélectionnez votre imprimante, puis **NetBIOS** et cliquez sur le bouton **Suivant**.

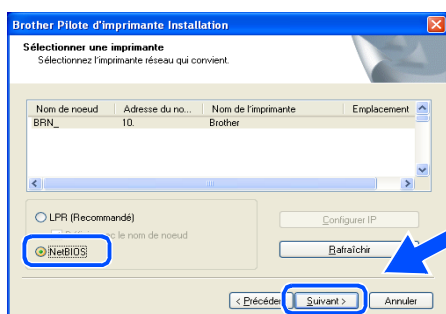

- 10** Cliquez sur le bouton **Terminer**.

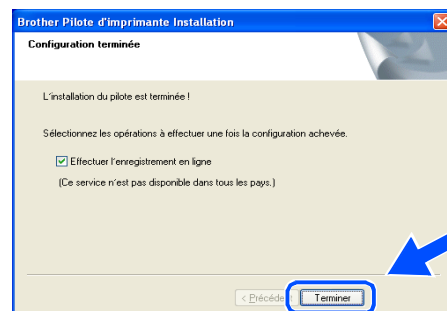

*Si vous souhaitez enregistrer votre produit en ligne, cochez la case **Effectuer l'enregistrement en ligne**.*

OK! Pour les utilisateurs de Windows NT[®] 4.0 et Windows[®] 2000/XP :
L'installation est terminée.

OK! Pour les utilisateurs de Windows[®] 95/98/Me :
A l'issue du redémarrage du PC, l'installation sera terminée.

Utilisateurs d'une imprimante partagée en réseau



Si vous souhaitez vous connecter à une imprimante partagée sur votre réseau, nous vous recommandons de vérifier les informations de file d'impression et de partage de l'imprimante auprès de votre administrateur système avant de procéder à l'installation.

Installation du pilote et sélection de la file d'impression ou du nom de partage approprié

- 1 Cliquez sur l'option **Installer le pilote d'imprimante** de l'écran Menu principal.



- 2 Sélectionnez **Utilisateurs du câble réseau**.



- 3 Lisez attentivement le contrat de licence, puis suivez les consignes qui s'affichent à l'écran.

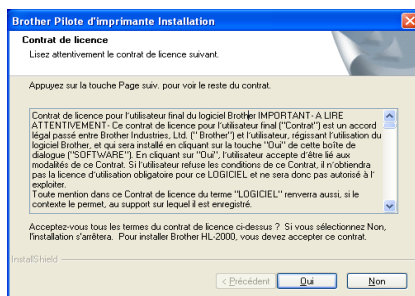

- 4 Sélectionnez **Imprimante partagée en réseau**, puis cliquez sur le bouton **Suivant**.

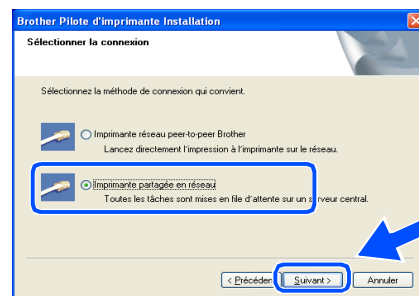

- 5 Sélectionnez la file d'impression, puis cliquez sur le bouton **OK**.

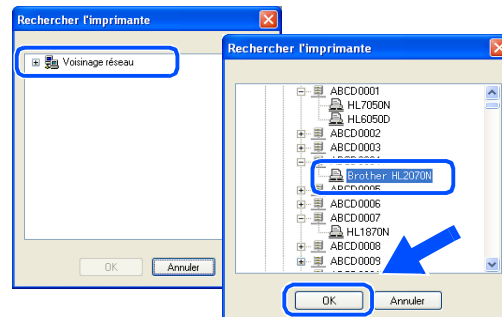

Si vous n'êtes pas sûr de l'emplacement et du nom de l'imprimante sur le réseau, contactez votre administrateur.

- 6 Cliquez sur le bouton **Terminer**.

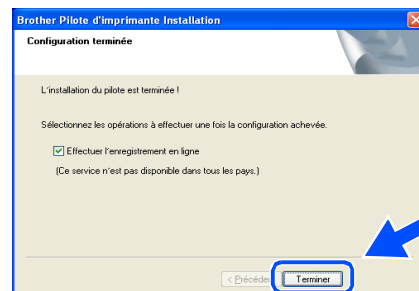

Si vous souhaitez enregistrer votre produit en ligne, cochez la case **Effectuer l'enregistrement en ligne**.

- OK! L'installation est terminée.

Etape 2 Installation du pilote



Pour les utilisateurs du câble d'interface USB

Utilisateurs de Mac OS® X 10.2.4 ou version ultérieure

Connexion de l'imprimante à votre Macintosh et installation du pilote

- 1 Cliquez sur l'option **Installer le pilote d'imprimante** de l'écran Menu principal.

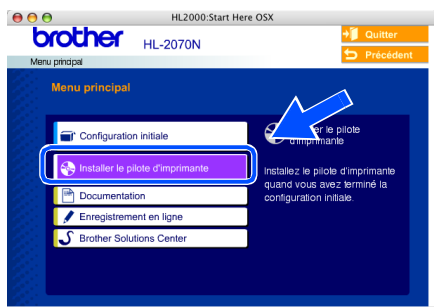

- 2 Pour les utilisateurs des modèles **HL-2030/2040** : Sélectionnez **Utilisateurs du câble USB**. Suivez les instructions qui s'affichent à l'écran et redémarrez votre Macintosh®.



- Pour les utilisateurs du modèle **HL-2070N** : Sélectionnez **Utilisateurs du câble USB**. Suivez les instructions qui s'affichent à l'écran et redémarrez votre Macintosh®.



- 3 Branchez le câble d'interface USB à votre Macintosh, puis connectez-le à l'imprimante.



Ne branchez pas le câble USB au port USB du clavier ou à un hub USB non alimenté.

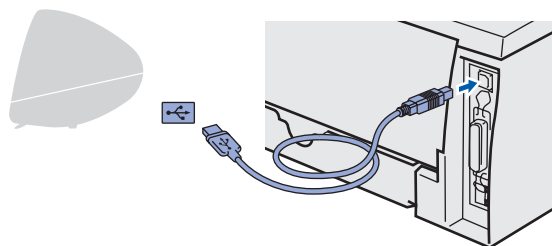

- 4 Vérifiez que l'interrupteur de l'imprimante est allumé.



- 5 Dans le menu **Aller**, sélectionnez **Applications**.

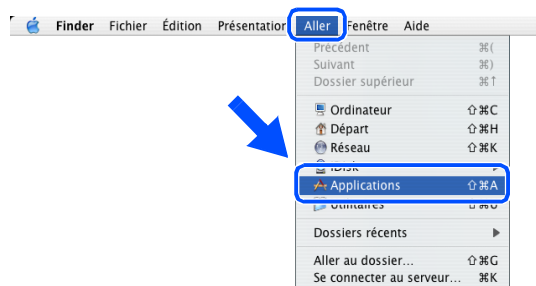

- 6 Ouvrez le dossier **Utilitaires**.

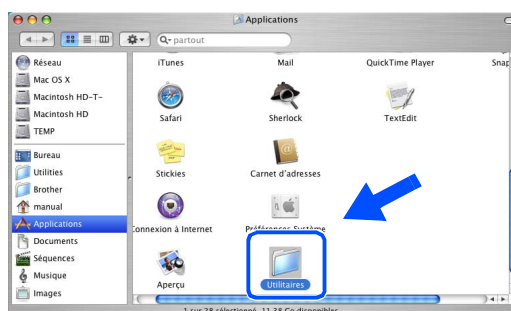

- 7 Double-cliquez sur l'icône **Configuration d'imprimante**.



- 8 Cliquez sur **Ajouter**.

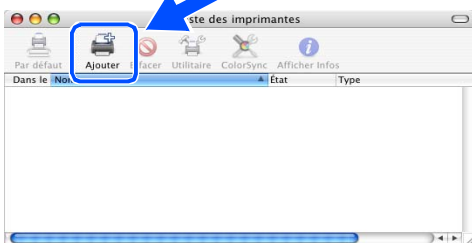

- 9 Sélectionnez **USB**.



- 10 Sélectionnez l'imprimante appropriée puis cliquez sur le bouton **Ajouter**.

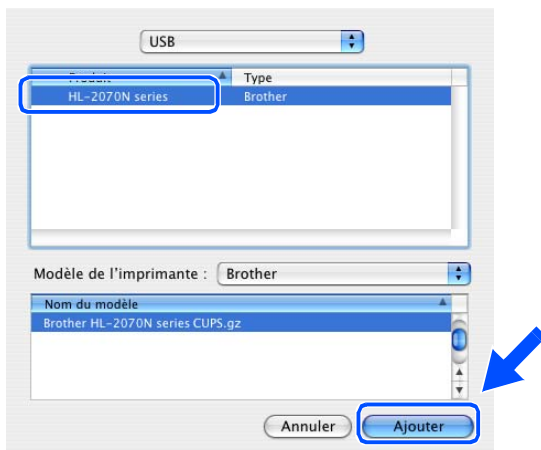

- 11 Dans le menu **Configuration d'imprimante**, sélectionnez **Quitter Configuration d'imprimante**.

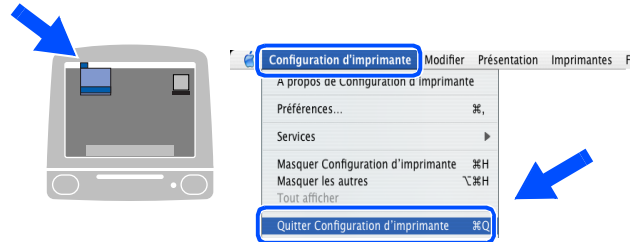

- OK! L'installation est terminée.

Etape 2 Installation du pilote



Pour les utilisateurs du câble d'interface USB

Utilisateurs de Mac OS® 9.1 à 9.2

Connexion de l'imprimante à votre Macintosh et installation du pilote

- 1 Insérez le CD dans le lecteur de CD-ROM. Ouvrez le dossier **Mac OS 9**.

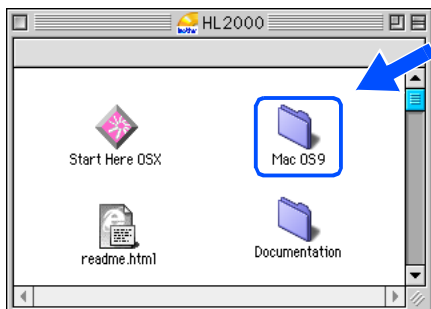

- 2 Ouvrez le dossier de votre langue de travail.



- 3 Double-cliquez sur l'icône **Printer Driver Installer** pour installer le pilote d'imprimante. Suivez les consignes qui s'affichent à l'écran et redémarrez votre Macintosh.

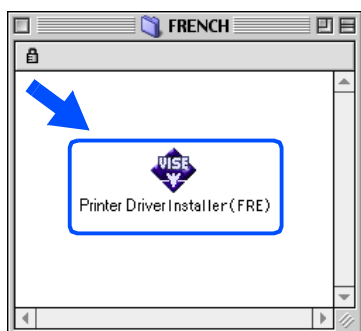

- 4 Branchez le câble d'interface USB à votre Macintosh, puis connectez-le à l'imprimante.



Ne branchez pas le câble USB au port USB du clavier ou à un hub USB non alimenté.

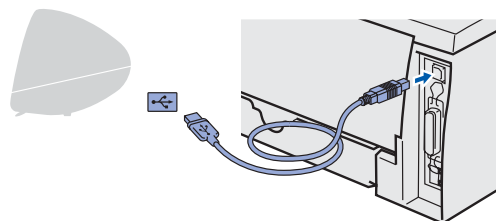

- 5 Vérifiez que l'interrupteur de l'imprimante est allumé.



- 6 Dans le menu **Pomme**, ouvrez le **Sélecteur**.



- 7 Cliquez sur **Brother Laser** et sélectionnez l'imprimante correspondante. Fermez le **Sélecteur**.

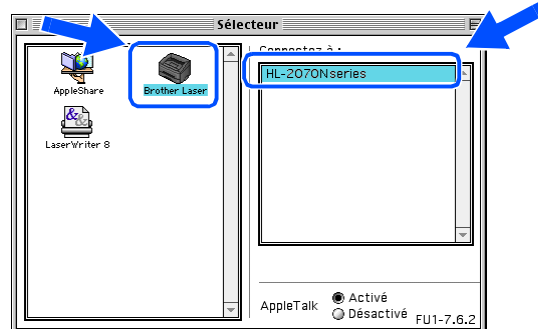

OK! L'installation est terminée.

Pour les utilisateurs du câble d'interface réseau (HL-2070N)

Utilisateurs de Mac OS® X 10.2.4 ou version ultérieure

Connexion de l'imprimante à votre Macintosh et installation du pilote

- 1 Cliquez sur l'option **Installer le pilote d'imprimante** de l'écran Menu principal.

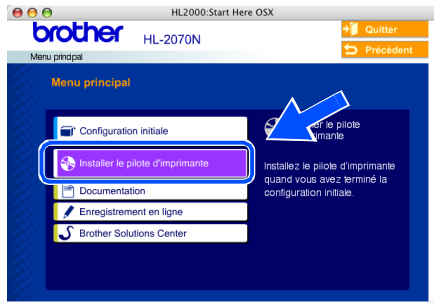

- 2 Cliquez sur **Utilisateurs du câble réseau** et suivez les instructions qui s'affichent à l'écran. Redémarrez votre Macintosh®.



- 3 Eteignez l'interrupteur de l'imprimante.



- 4 Branchez le câble d'interface réseau à votre imprimante, puis connectez-le à un port libre sur votre hub.

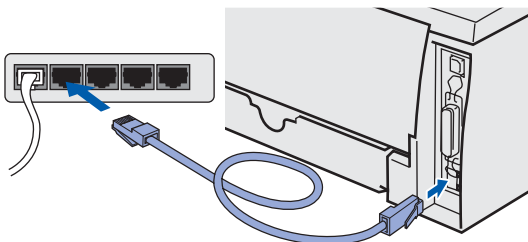

- 5 Allumez l'imprimante à l'aide de l'interrupteur.



- 6 Sélectionnez **Applications** dans le menu **Aller**.

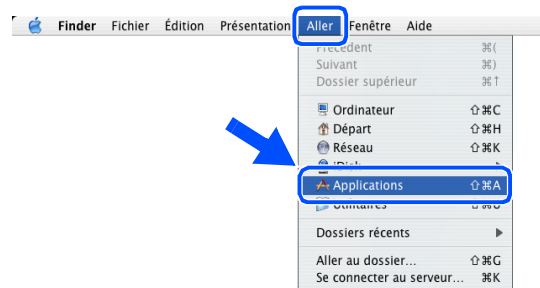

- 7 Ouvrez le dossier **Utilitaires**.

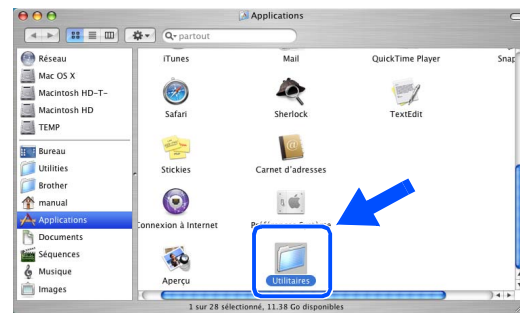

Passez à la page suivante

Etape 2 Installation du pilote

Pour les utilisateurs du câble d'interface réseau

- 8 Double-cliquez sur l'icône **Configuration d'imprimante**.

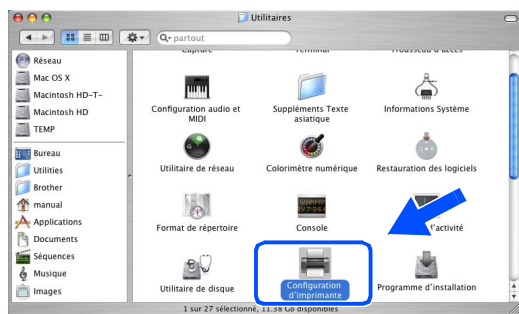

- 9 Cliquez sur **Ajouter**.

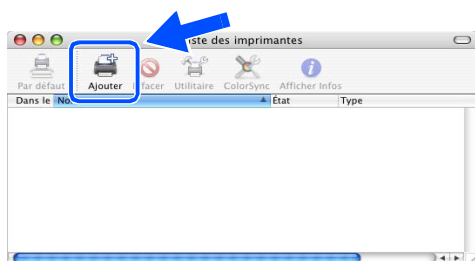



- 10 Choisissez l'option suivante.

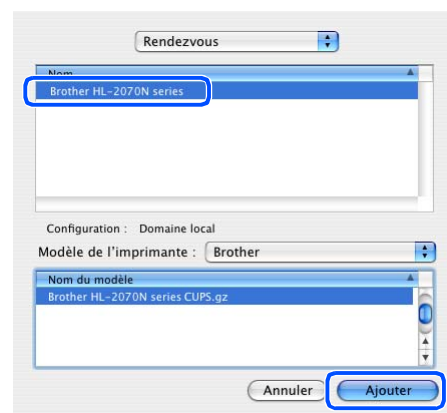

- 11 Sélectionnez **Brother HL-2070N series**, puis cliquez sur le bouton **Ajouter**.



 Si plusieurs imprimantes du même modèle (HL-2070N) sont connectées à votre réseau, l'adresse Ethernet (adresse MAC) est précisée après le nom du modèle.

 Guide de l'utilisateur en réseau, chapitre 6.

- 12 Dans le menu **Configuration d'imprimante**, sélectionnez **Quitter Configuration d'imprimante**.

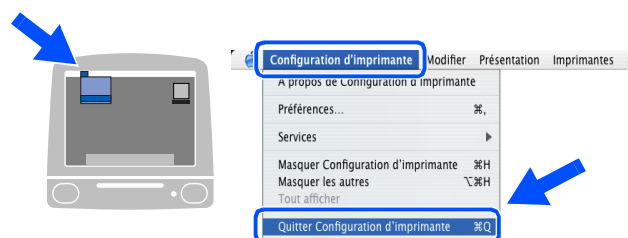

 **OK! L'installation est terminée.**

Utilisateurs de Mac OS® 9.1 à 9.2

Connexion de l'imprimante à votre Macintosh et installation du pilote

- 1 Eteignez l'interrupteur de l'imprimante.



- 2 Branchez le câble d'interface réseau à votre imprimante, puis connectez-le à un port libre sur votre hub.

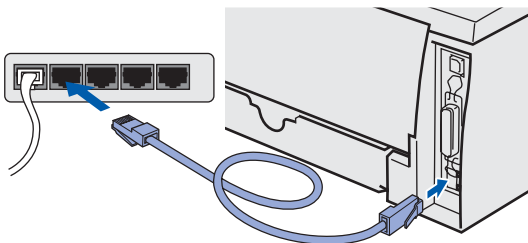

- 3 Allumez l'interrupteur de l'imprimante.



- 4 Insérez le CD dans le lecteur de CD-ROM. Ouvrez le dossier **Mac OS 9**.

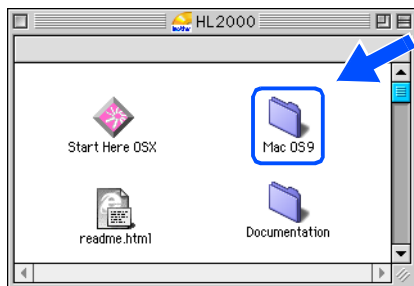

- 5 Ouvrez le dossier de votre langue de travail.

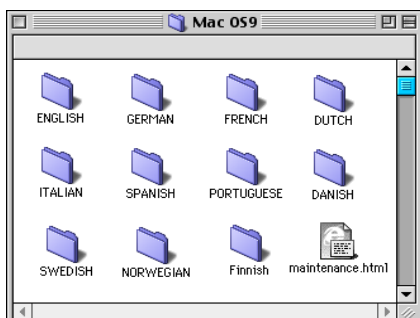

- 6 Double-cliquez sur l'icône **Printer Driver Installer** pour installer le pilote d'imprimante. Suivez les consignes qui s'affichent à l'écran.

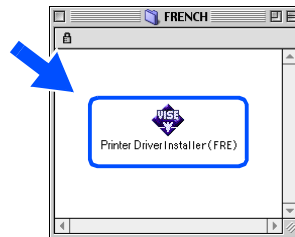

- 7 Dans le menu **Pomme**, ouvrez le **Sélecteur**.



- 8 Cliquez sur l'icône **Brother Laser (IP)**, puis sélectionnez **BRN_XXXXXX***. Cliquez sur le bouton **Setup...**.

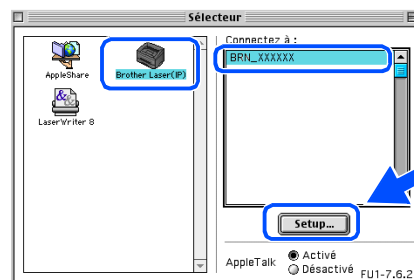

* Où xxxxxx correspond aux six derniers chiffres de l'adresse Ethernet.



Guide de l'utilisateur en réseau,
chapitre 6.

- 9 Cliquez sur le bouton **OK**. Fermez le **Sélecteur**.

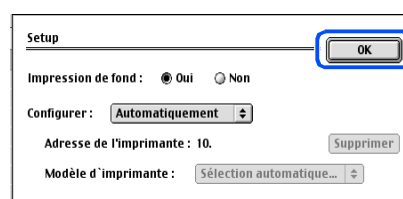

- OK!** L'installation est terminée.

■ Pour les administrateurs (HL-2070N)

Installation de l'utilitaire de configuration BRAdmin Professional (pour les utilisateurs de Windows® uniquement)

L'utilitaire BRAdmin Professional est conçu pour vous aider à gérer les périphériques Brother connectés en réseau. Pour en savoir plus sur l'utilitaire BRAdmin Professional, visitez le site <http://solutions.brother.com>.

- 1 Insérez le CD dans le lecteur de CD-ROM. L'écran d'accueil s'affiche automatiquement. Suivez les consignes qui s'affichent à l'écran.



- 2 Cliquez sur l'icône **Installer autres pilotes/utilitaires** de l'écran Menu principal.



- 3 Cliquez sur **BRAdmin Professional**. Suivez les consignes qui s'affichent à l'écran.



Le mot de passe par défaut du serveur d'impression est **access**. Vous pouvez modifier ce mot de passe à l'aide du logiciel BRAdmin Professional.

Paramétrage de l'adresse IP, du masque de sous-réseau et de la passerelle à l'aide de BRAdmin Professional (utilisateurs de Windows® uniquement)



Si votre réseau dispose d'un serveur DHCP/BOOTP/RARP, l'opération suivante n'est pas nécessaire, car le serveur d'impression obtiendra automatiquement son adresse IP.

- 1 Lancez BRAdmin Professional puis sélectionnez **TCP/IP**.

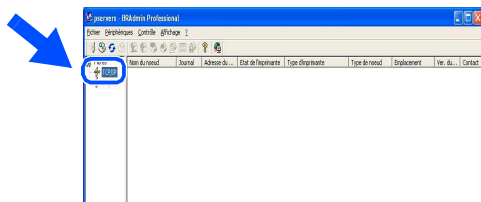

- 2 Sélectionnez **Rechercher les périphériques actifs** dans le menu **Périphériques**. BRAdmin recherche automatiquement les nouveaux périphériques.

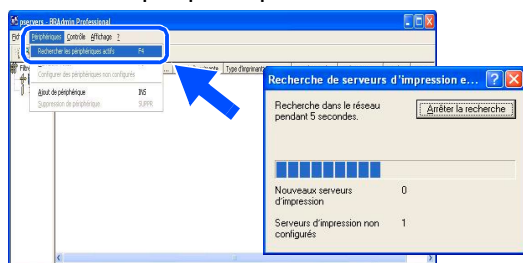

- 3 Double-cliquez sur le nouveau périphérique.

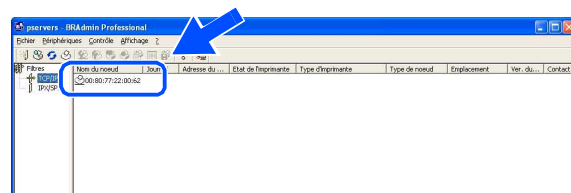

- 4 Entrez l'**Adresse IP**, le **Masque de sous-réseau** et la **Passerelle** puis cliquez sur le bouton **OK**.

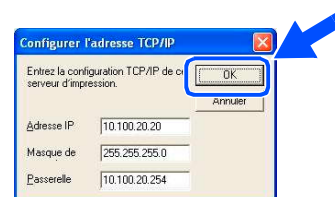

- 5 Les informations d'adresse sont enregistrées dans la mémoire de l'imprimante.

Navigateur Web

Le serveur d'impression Brother est équipé d'un serveur Web qui permet de surveiller son état ou de changer certains paramètres de configuration, à l'aide du protocole HTTP (Hyper Text Transfer Protocol).



Le nom d'utilisateur est **admin** et le mot de passe par défaut est **access**. Vous pouvez modifier ce mot de passe à l'aide du navigateur Web.



Guide de l'utilisateur en réseau, chapitre 2.

Paramètres réseau d'usine

Si vous souhaitez ramener le serveur d'impression à ses paramètres d'usine (mot de passe y compris), veuillez suivre les étapes ci-dessous :

- 1 Mettez l'imprimante hors tension.
- 2 Vérifiez que le capot avant est bien fermé et que le cordon d'alimentation est branché.
- 3 Maintenez la touche **Go** enfoncée tout en allumant l'interrupteur de l'imprimante. Maintenez la touche **Go** enfoncée jusqu'à ce que les témoins **Toner**, **Drum** et **Paper** s'allument. Relâchez la touche **Go**. Vérifiez que les témoins **Toner**, **Drum** et **Paper** sont éteints.
- 4 Appuyez six fois sur la touche **Go**. Vérifiez que tous les témoins s'allument une fois que le serveur d'impression a été redéfini sur ses paramètres d'usine.

Impression de la page des paramètres de l'imprimante

La page des paramètres de l'imprimante répertorie tous les paramètres définis pour l'imprimante, y compris les paramètres réseau. Pour imprimer la page des paramètres de l'imprimante, appuyez trois fois sur la touche **Go**.

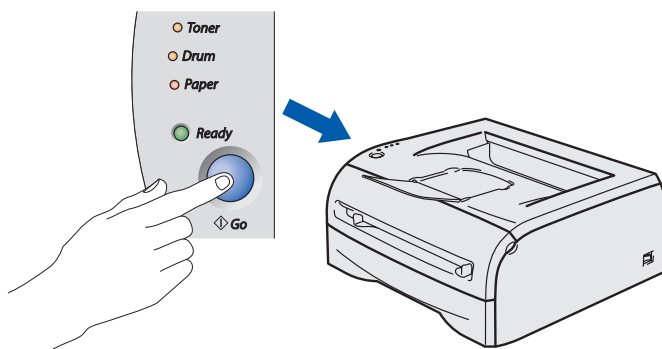

Transport de l'imprimante

Si vous devez transporter l'imprimante pour quelque motif que ce soit, veuillez l'emballer avec soin pour éviter de l'endommager lors du transport. Il vous est conseillé de conserver l'emballage d'origine à cette fin. Il convient également d'assurer correctement l'imprimante auprès de votre transporteur.



En cas de transport de l'imprimante, l'ensemble TAMBOUR / CARTOUCHE DE TONER doit être retiré de l'imprimante et placé dans un sac plastique. Le non respect de cette consigne en cas de transport endommagera gravement l'imprimante et peut ANNULER LA GARANTIE.

- 1 Eteignez l'imprimante à l'aide de l'interrupteur, puis débranchez le câble d'alimentation.

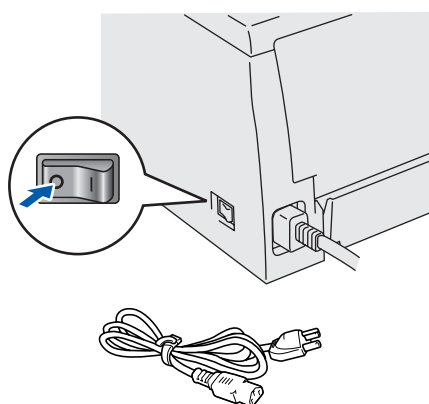

- 2 Retirez l'ensemble tambour / cartouche de toner. Placez-le dans un sac en plastique et fermez hermétiquement le sac.

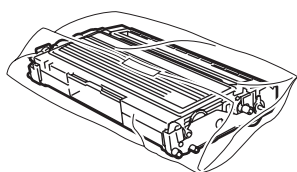

- 3 Remballage l'imprimante.

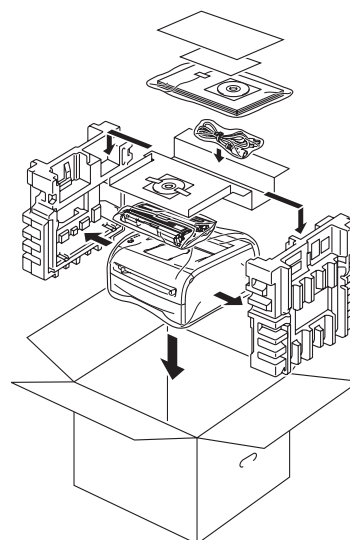

Marques

Le logo Brother est une marque déposée de Brother Industries, Ltd.

Windows et Windows NT sont des marques déposées de Microsoft Corporation aux Etats-Unis et dans d'autres pays.

Apple, Macintosh et MacOS sont des marques déposées d'Apple Computer, Inc.

ENERGY STAR est une marque déposée aux Etats-Unis.

Tous les autres noms de marques et de produits mentionnés dans ce guide sont déposés.

Edition et publication

Le présent guide a été édité et publié sous la direction de Brother Industries Ltd. Il reprend les descriptions et les caractéristiques les plus récentes du produit.

Le contenu de ce guide et les caractéristiques de ce produit peuvent être modifiés sans préavis.

Brother se réserve le droit d'apporter, sans préavis, des modifications aux caractéristiques et aux éléments contenus dans le présent guide. Brother ne saurait être tenu responsable d'un dommage quelconque (y compris en cas de dommages indirects) causé par la confiance accordée aux éléments présentés ici, ceci comprenant, sans pour autant s'y limiter, les erreurs typographiques ou autres liées à la publication.

Ce produit est destiné à une utilisation dans un milieu professionnel.

Option

L'imprimante peut être dotée des accessoires suivants en option. Leur installation peut permettre d'améliorer les performances de l'imprimante.

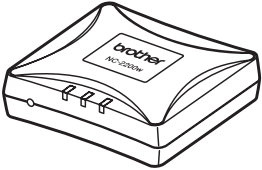
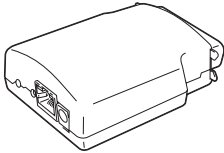

Guide de l'utilisateur, chapitre 4.

Serveur d'impression sans fil (IEEE802.11b)	Serveur d'impression externe
NC-2200w	NC-2100p (HL-2040 uniquement)
	
Si vous souhaitez connecter l'imprimante à votre réseau sans fil, veuillez vous procurer le serveur d'impression sans fil en option. Le NC-2200w peut être connecté au port d'interface USB de l'imprimante. Pour en savoir plus, visitez le site http://solutions.brother.com .	Si vous souhaitez connecter l'imprimante à votre réseau, veuillez vous procurer la carte réseau en option. Le NC-2100p peut être connecté au port d'interface parallèle de l'imprimante. Pour en savoir plus, visitez le site http://solutions.brother.com .

Consommables

Lorsque le moment est venu de remplacer un consommable, le témoin lumineux correspondant s'allume sur le panneau de commande.

Pour de plus amples informations sur les consommables de l'imprimante, visitez le site <http://solutions.brother.com> ou contactez votre revendeur local Brother.

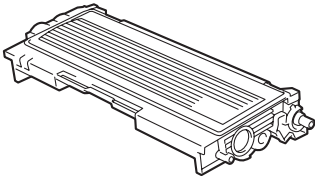
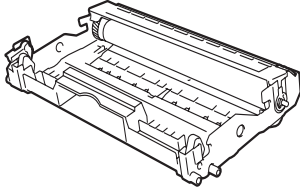

Guide de l'utilisateur, chapitre 5.

Cartouche de toner	Tambour
	

Installation de
votre imprimante

Windows®
USB

Windows®
Parallèle

Windows®
Réseau

Macintosh®
USB

Macintosh®
Réseau

Pour les
administrateurs

Installation du pilote d'imprimante

brother®

LM4438001①
Imprimé en Chine