

RE
S
E
L
E
C
T
E
D
M
O
D
E
L
S
O
N
L
Y

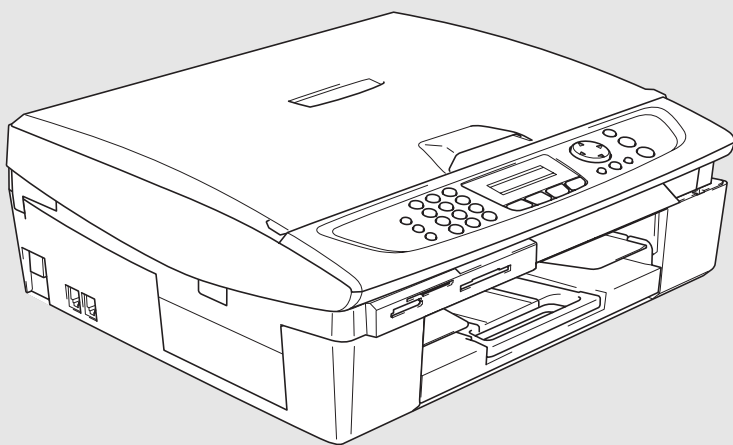

MFC-210C

MFC-420CN

brother

Version A

Pour appeler le service clientèle

Veillez entrer les informations suivantes pour référence :

Model Number: MFC-210C et MFC-420CN

Numéro de modèle :* _____

Date d'achat : _____

Lieu d'achat : _____

*** Le numéro de série se trouve à l'arrière de l'unité.
Conservez votre reçu d'achat avec ce manuel comme
preuve en cas de vol, d'incendie ou pour l'application de
la garantie.**

Enregistrez votre garantie en ligne à

<http://www.brother.com/registration>

Si vous enregistrez votre produit à Brother, vous serez inscrit comme propriétaire d'origine. Votre enregistrement avec Brother:

- elle tient lieu de pièce justificative de la date d'achat du produit dans l'éventualité où vous perdriez votre reçu d'achat;
- elle tient lieu de pièce justificative si vous effectuez une réclamation d'assurance en cas de perte de ce produit couvert par votre assurance;
- elle servira de fiche de rappel nous permettant de vous informer de nos promotions et des mises à jour pour votre produit.

La façon la plus pratique et la plus efficace d'enregistrer votre nouveau produit est de le faire en ligne sous <http://www.brother.com/registration>

Cet appareil est un modèle bilingue ; vous pouvez donc le faire fonctionner en français ou en anglais. L'anglais est réglé en usine. Pour le faire fonctionner en français, procédez comme suit :

- 1) Veuillez coller les étiquettes incluses dans la boîte sur les noms correspondants du panneau de contrôle.



- 2) Les messages de l'écran ACL peuvent apparaître en français. Pour changer de langue :

1 Appuyez sur **Menu/Régler, 0, 0.**

L'écran affiche

2 Appuyez sur ▲ ou ▼ pour sélectionner **French.**

3 Appuyez sur **Menu/Régler.**

Language: French

Numéros de Brother

IMPORTANT

Pour obtenir une aide technique, veuillez appeler le service à la clientèle dans le pays où vous avez acheté votre MFC. Tous les appels doivent être effectués **dans** ce pays.

Foire aux questions (FAQ)

Le Centre de solutions Brother (Brother Solutions Center) est votre guichet unique pour tous vos besoins concernant le télécopieur et le centre multifonction. Vous pouvez télécharger les logiciels et les utilitaires les plus récents, consulter la foire aux questions (FAQ) et les conseils de dépannage pour apprendre à tirer le meilleur parti de votre produit Brother.

<http://solutions.brother.com>



Vous pouvez également télécharger les mises à niveau des pilotes Brother dont vous avez besoin.

Babillard Brother

Le numéro de babillard de Brother est

Depuis le Canada : 1-514-685-2040

Service à la clientèle

Depuis le Canada : 1-877-BROTHER (vocal)
1-514-685-4898 (télécopie)

Commande d'accessoires et de consommables

Pour obtenir les meilleurs résultats possible, n'utilisez que des accessoires de marque Brother en vente chez la plupart des revendeurs agréés. Si vous ne trouvez pas l'accessoire recherché, nous vous invitons à le commander directement chez Brother si vous disposez d'une carte de crédit Visa, MasterCard, Discover ou American Express. (Les résidents des États-Unis peuvent visiter notre site Web pour consulter la gamme complète des accessoires et consommables de marque Brother.)

Au Canada : 1-877-BROTHER (vocal)

Description	Article
Cartouche d'encre<noire>	LC41BK (capacité d'impression jusqu'à 500 pages)
Cartouche d'encre<cyan>(bleu)	LC41C (capacité d'impression jusqu'à 400 pages)
Cartouche d'encre <magenta>(rouge)	LC41M (capacité d'impression jusqu'à 400 pages)
Cartouche d'encre<jaune>	LC41Y (capacité d'impression jusqu'à 400 pages)
Papier photo glacé premium (Format lettre / 20 feuilles)	BP60 GLL
Papier mat jet d'encre (Format lettre / 25 feuilles)	BP60 ML
Papier ordinaire jet d'encre (Format lettre / 250 feuilles)	BP60 PL
Cordon téléphonique	LG3077001
Parasurtenseur pour les surtensions de ligne téléphonique de l'alimentation CA et les pointes de tension (2 prises)	QPD120
Parasurtenseur pour les surtensions de ligne téléphonique de l'alimentation CA et les pointes de tension (8 prises)	FX120
Guide de l'utilisateur	LF5070001 (anglais pour les États-Unis et le Canada) LF5447001 (français pour le Canada)

Avis d'exonération de garanties (États-Unis et Canada)

EN AUCUN CAS, LE OU LES BAILLEURS DE LICENCES DE BROTHER NI LEURS DIRECTEURS, REPRÉSENTANTS, EMPLOYÉS OU AGENTS (COLLECTIVEMENT DÉSIGNÉS "BAILLEURS DE LICENCES DE BROTHER") N'ASSURENT AUCUNE GARANTIE, EXPRESSE OU TACITE, Y COMPRIS MAIS NON DE FAÇON LIMITATIVE, LES GARANTIES TACITES DE QUALITÉ MARCHANDE ET D'APTITUDE À UN USAGE DONNÉ, À L'ÉGARD DU LOGICIEL. LE OU LES BAILLEURS DE LICENCES DE BROTHER N'ASSURENT AUCUNE GARANTIE NI NE FONT AUCUNE DÉCLARATION CONCERNANT L'UTILISATION OU LES RÉSULTATS DE L'UTILISATION DU LOGICIEL PAR RAPPORT À SON EXACTITUDE, SA FIABILITÉ, SA MISE À NIVEAU OU AUTRE. TOUT RISQUE LIÉ AUX RÉSULTATS ET AUX PERFORMANCES DU LOGICIEL EST INTÉGRALEMENT ASSUMÉ PAR VOUS. L'EXCLUSION DES GARANTIES TACITES N'EST PAS AUTORISÉE DANS CERTAINS ÉTATS DES ETATS-UNIS OU DANS CERTAINES PROVINCES DU CANADA. L'EXCLUSION CI-DESSUS PEUT NE PAS S'APPLIQUER À VOTRE CAS. EN AUCUN CAS, LE OU LES BAILLEURS DE LICENCES DE BROTHER NE SAURAIENT ÊTRE TENUS RESPONSABLES DES DOMMAGES ACCESSOIRES, ACCIDENTELS OU INDIRECTS (Y COMPRIS LES DOMMAGES-INTÉRÊTS POUR LA PERTE DE BÉNÉFICES, L'INTERRUPTION DES AFFAIRES, LA PERTE D'INFORMATIONS COMMERCIALES OU AUTRE) DÉCOULANT DE L'UTILISATION OU DE L'IMPOSSIBILITÉ D'UTILISATION DE CE LOGICIEL MÊME SI LES BAILLEURS DE LICENCES DE BROTHER ONT ÉTÉ AVISÉS DE LA POSSIBILITÉ DE TELS DOMMAGES. CERTAINS ÉTATS DES ETATS-UNIS OU CERTAINES PROVINCES DU CANADA N'AUTORISANT PAS L'EXCLUSION OU LA LIMITATION DES RESPONSABILITÉS POUR LES DOMMAGES ACCESSOIRES OU ACCIDENTELS, LES LIMITATIONS CI-DESSUS PEUVENT NE PAS S'APPLIQUER À VOTRE CAS. DANS TOUS LES CAS, LA RESPONSABILITÉ DES BAILLEURS DE LICENCES DE BROTHER ENVERS VOUS À L'ÉGARD DES DOMMAGES RÉELS, QUELLE QU'EN SOIT L'ORIGINE ET QUELLE QUE SOIT LA FORME DE L'ACTION (CONTRAT, TORT (Y COMPRIS LA NÉGLIGENCE), RESPONSABILITÉ DU FAIT DU PRODUIT OU AUTRE), SERA LIMITÉE À \$50.

Avis de rédaction et de publication

Le présent guide décrivant le produit et ses fonctionnalités les plus récentes a été rédigé et publié sous la supervision de Brother Industries Ltd.

Le contenu du guide et les caractéristiques du produit peuvent faire l'objet de modification sans préavis.

La société Brother se réserve le droit d'apporter des modifications sans préavis aux caractéristiques et aux informations contenues dans les présentes. Elle ne saurait être tenue responsable de quelque dommage que ce soit (y compris des dommages consécutifs) résultant de la confiance accordée aux informations présentées, y compris, mais sans limitation, aux erreurs typographiques ou autre par rapport à la publication.

CENTRE MULTIFONCTIONS/TÉLÉCOPIEUR DE BROTHER GARANTIE LIMITÉE (Canada seulement)

En vertu de la présente garantie limitée d'un (1) an, à compter de la date d'achat, visant la main-d'œuvre et les pièces détachées, La Corporation Internationale Brother (Canada) Ltée (ci-après désignée "Brother") ou ses centres d'entretien agréés s'engagent à réparer cette machine MFC/télécopieur gratuitement en cas de vices de fabrication ou de main-d'œuvre. La présente garantie limitée ne s'étend pas à ce qui suit : le nettoyage ; les consommables (y compris mais non de façon limitative les cartouches d'impression, les têtes d'impression, la poudre imprimante et le tambour) ; les dommages découlant d'un accident, d'une négligence, d'une mauvaise utilisation, d'une installation ou d'une utilisation incorrectes ; les dommages résultant de la réparation, de l'entretien, des modifications ou des manipulations effectuées par une personne autre qu'un représentant agréé de Brother, ou encore résultant d'une utilisation de consommables ou de fournitures d'une marque autre que celle de Brother. L'utilisation du MFC/télécopieur en dépassement des spécifications ou sans l'étiquette du numéro de série ou de la plaque signalétique est considérée comme une utilisation à mauvais escient, et toutes les réparations qui en résultent s'effectuent à la charge de l'acheteur/utilisateur final. Pour bénéficier du service de garantie, l'acheteur/utilisateur final doit livrer ou expédier port payé le MFC/télécopieur à un centre d'entretien agréé "Brother", accompagné d'une pièce justificative de l'achat sous la forme du reçu de caisse.

Produits laser : Le fait de ne pas retirer la cartouche d'encre (ainsi que le tambour dans le cas de certains modèles) avant le transport du MFC/télécopieur aura pour effet de gravement endommager ce dernier et entraînera l'ANNULATION de la garantie. (Reportez-vous au guide d'utilisation pour les instructions d'emballage.)

Produits à jet d'encre : Ne retirez pas les cartouches d'encre avant ou durant le transport du produit. Les dégâts que subiront les têtes d'impression en raison du retrait des cartouches d'encre avant l'emballage du produit entraîneront l'ANNULATION de la garantie. (Reportez-vous au guide d'utilisation pour les instructions d'emballage.)

BROTHER EXCLUT TOUTE AUTRE GARANTIE EXPRESSE OU IMPLICITE, Y COMPRIS MAJS NON DE FAÇON LIMITATIVE, TOUTE GARANTIE CONCERNANT LA QUALITÉ MARCHANDE ET L'ADEQUATION À UNE UTILISATION PARTICULIÈRE, À L'EXCEPTION DES GARANTIES IMPLICITES INSTAURÉES PAR LA LOI ET DONC IRREVOCABLES.

Aucune information ou déclaration, aucun avis, que ce soit sous forme orale ou écrite, fournis par Brother, ses centres d'entretien agréés, distributeurs, revendeurs, agents ou employés ne saurait tenir lieu d'une autre garantie ou modifier la présente garantie. La présente garantie énonce l'ensemble des obligations de Brother et votre unique recours à l'encontre de Brother dans l'éventualité où le MFC/télécopieur ne fonctionnerait pas correctement.

Ni Brother, ni quiconque impliqué dans la conception, la production ou la livraison du MFC/télécopieur ne sauraient être tenus responsables des dommages indirects, accidentels, particuliers, consécutifs, exemplaires, ni des dommages-intérêts punitifs, y compris la perte de profits en raison de l'utilisation ou de l'impossibilité d'utiliser le produit, même si l'acheteur/utilisateur final a signalé la possibilité de tels dommages aux parties ci-haut mentionnées. Certaines provinces n'autorisant pas cette restriction de responsabilité, elle peut ne pas s'appliquer à votre cas.

La présente garantie limitée vous donne des droits spécifiques. Il se peut que vous bénéficiez d'autres droits susceptibles de varier d'une province à l'autre.

Le service de garantie est disponible dans tous les centres d'entretien agréés de Brother au Canada. Pour bénéficier du support technique ou connaître le nom et l'adresse du centre d'entretien agréé le plus proche, composez le 1-877-BROTHER.

Support Internet : support@brother.ca ou consultez le site Web : www.brother.com

La Corporation Internationale Brother (Canada) Ltée
1, rue Hôtel-de-Ville
Dollard-des-Ormeaux (QC) H9B 3H6

At your side.







brother®

Consignes de sécurité

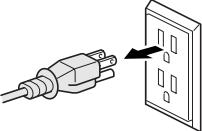
Utilisation sécuritaire du MFC

Nous vous recommandons de lire attentivement les consignes de sécurité et de vous y reporter avant l'entretien de votre appareil.

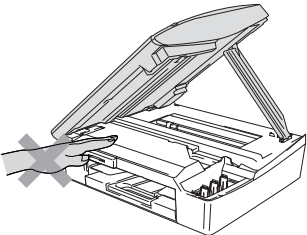
AVERTISSEMENT

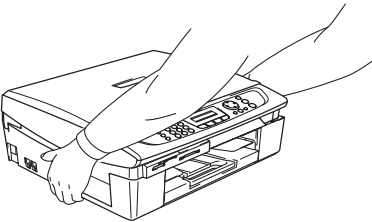
	<p>Le MFC renferme des électrodes soumises à la haute tension. Avant de nettoyer le MFC, n'oubliez pas de débrancher le cordon téléphonique d'abord puis le cordon d'alimentation de la prise de courant CA.</p> 	<p>Ne manipulez jamais la fiche avec des mains mouillées. Cela pourrait vous exposer à des décharges électriques.</p> 
	<p>Afin de prévenir les blessures, veuillez à ne pas mettre la main sur le rebord du MFC, lequel se trouve sous le couvercle du numériseur.</p> 	<p>Afin de prévenir les blessures, veuillez à ne pas toucher la zone en gris présentée dans l'illustration.</p> 
	<p>Lorsque vous déplacez le MFC, vous devez le soulever à la base en plaçant une main de chaque côté de l'unité comme indiqué sur l'illustration. Ne transportez PAS le MFC en tenant le couvercle du numériseur.</p> 	



La plupart des illustrations utilisées dans ce guide de l'utilisateur montrent le MFC-210C.

AVERTISSEMENT

- Faites attention lors de l'installation ou de la modification des lignes téléphoniques. Ne touchez jamais une borne ni un fil téléphonique non isolés, à moins que le cordon téléphonique n'ait été débranché de la prise murale. N'installez jamais des fils téléphoniques pendant un orage. N'installez jamais une prise murale téléphonique dans un endroit humide.
- Installez ce produit près d'une prise électrique en courant alternatif facile d'accès. En cas d'urgence, il faut que vous puissiez y accéder rapidement pour retirer le cordon d'alimentation et couper complètement le courant.
- Pour limiter les risques d'électrocution ou d'incendie, veillez à utiliser uniquement un cordon de ligne téléphonique de calibre 26 (AWG) ou supérieur.

Attention

- La foudre et les surtensions peuvent endommager ce produit! Nous vous conseillons d'utiliser un dispositif de protection contre les surtensions de qualité pour le cordon d'alimentation CA et le cordon téléphonique. Sinon, débranchez les cordons pendant un orage.

CONSIGNES DE SÉCURITÉ IMPORTANTES

Lors de l'utilisation du matériel téléphonique, assurez-vous de suivre les consignes de sécurité essentielles afin de réduire les risques d'incendie, de décharges électriques et de blessures corporelles. Évitez d'utiliser un téléphone notamment dans les circonstances suivantes :

1. N'utilisez pas cet appareil près de l'eau, par exemple, près d'une baignoire, d'un bassin à lessive, d'un évier de cuisine ou d'une machine à laver, sous-sol humide ou près d'une piscine.
2. Évitez d'utiliser ce produit pendant un orage car il existe une possibilité d'électrocution par la foudre.
3. N'utilisez pas cet appareil pour rapporter une fuite de gaz à proximité de la fuite.
4. Utilisez uniquement le cordon d'alimentation fourni avec le MFC.

CONSERVEZ CES INSTRUCTIONS

Choix de l'emplacement

Placez votre MFC sur une surface plane et stable, comme, par exemple, un bureau, à l'abri des chocs et des vibrations. Placez le MFC près d'une prise murale téléphonique et d'une prise d'alimentation standard CA avec mise à la terre. Choisissez un endroit où la température ambiante est comprise entre 10 °C et 35 °C (50 °F et 95 °F).

! Attention

- Évitez de placer le MFC dans un endroit de passage fréquent.
- Évitez de placer votre MFC sur la moquette.
- Éloignez la machine des appareils de chauffage, des climatiseurs, de l'eau, des produits chimiques et des réfrigérateurs.
- N'exposez pas le MFC à la lumière directe du soleil, à la chaleur intense, à l'humidité ou à la poussière.
- Ne branchez jamais le MFC sur une prise électrique commandée par un interrupteur mural ou un minuteur automatique.
- Une coupure du courant peut effacer toutes les données enregistrées dans la mémoire du MFC.
- Ne branchez jamais le MFC sur une prise électrique reliée au même circuit que les prises électriques d'appareils de forte puissance ou d'autres équipements susceptibles de perturber l'alimentation.
- Évitez les sources d'interférence, comme les haut-parleurs ou les socles de téléphones sans fil.

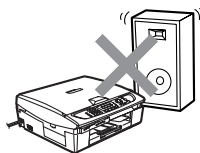
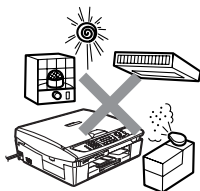

Guide de référence rapide

Comment envoyer des fax en noir et blanc

Transmission automatique

Transmission d'un fax

- 1 Si le témoin vert n'est pas allumé, appuyez sur  (**Télécopieur**).
- 2 Chargez votre document.
- 3 Entrez le numéro de télécopieur à l'aide de la composition abrégée, de la fonction Recherche ou du clavier de composition.
- 4 Appuyez sur **Mono Marche**.
Le MFC commence à numériser la première page.

Page suivante?
1.Oui2.Non (Comp)
- 5 Appuyez sur **2** pour commencer à composer.
- 6 Appuyez sur **Arrêt/Sortie** pour annuler.

Transmission de plusieurs pages

- 1 Si le témoin vert n'est pas allumé, appuyez sur  (**Télécopieur**).
- 2 Chargez votre document.
- 3 Entrez le numéro de télécopieur à l'aide de la composition abrégée, de la fonction Recherche ou du clavier de composition.
- 4 Appuyez sur **Mono Marche** ou **Couleur Marche**.
Le MFC commence à numériser la première page.

Page suivante?
1.Oui2.Non (Comp)
- 5 Appuyez sur **1**.
- 6 Placez la page suivante sur la vitre du scanner.
Appuyez sur **Menu/Régler**.
Le MFC commence à numériser. (Recommencez les étapes 5 et 6 pour chaque page supplémentaire.)
- 7 Appuyez sur **2** pour commencer à composer.
- 8 Appuyez sur **Arrêt/Sortie** pour annuler.

Enregistrement de numéros

Enregistrement des numéros abrégés

- 1 Appuyez sur **Menu/Régler**, **2**, **3**, **1**.
- 2 À l'aide du clavier de composition, entrez un numéro abrégé à deux chiffres, puis appuyez sur **Menu/Régler**.
- 3 Entrez un numéro (d'un maximum de 20 chiffres), puis appuyez sur **Menu/Régler**.
- 4 Entrez un nom (facultatif, max. 15 caractères), puis appuyez sur **Menu/Régler**.
- 5 Appuyez sur **Arrêt/Sortie**.

Composition des numéros de télécopieur

Composition abrégée

- 1 Si le témoin vert n'est pas allumé, appuyez sur  (**Télécopieur**).
- 2 Chargez votre document.
- 3 Appuyez sur **Recherche/Comp.abrégée**, appuyez sur # et composez le numéro abrégé à deux chiffres.
- 4 Appuyez sur **Mono Marche** ou sur **Couleur Marche**.

Utilisation de la fonction Recherche

- 1 Si le témoin vert n'est pas allumé, appuyez sur  (**Télécopieur**).
- 2 Appuyez sur **Recherche/Comp.abrégée**, puis entrez la première lettre du nom recherché.
- 3 Appuyez sur ◀ ou sur ▶ pour effectuer une recherche dans la mémoire.
- 4 Appuyez sur **Mono Marche** ou **Couleur Marche**.

Fonctions de photocopies

- 1 Appuyez sur  (**Copie**)
Si le témoin vert n'est pas allumé.
- 2 Chargez votre document.
- 3 Appuyez sur **Mono Marche** ou **Couleur Marche**.

Table des matières

1

Introduction	1-1
Comment se servir du Guide de l'utilisateur	1-1
Recherche d'informations.....	1-1
Symboles utilisés dans ce guide	1-1
Description du panneau de commande.....	1-2
Activation et désactivation du MFC	1-4
Réglage On/Off.....	1-4
Chargement de documents	1-6
Utilisation de chargeur automatique de documents (ADF) (pas disponible pour le MFC-210C).....	1-6
Utilisation de la vitre du numériseur	1-8
À propos du papier	1-9
Papier recommandé	1-9
Utilisation et manipulation de papiers spéciaux.....	1-10
Type et format de papier pour chaque opération ...	1-11
Poids, épaisseur et capacité du papier	1-12
Capacité du bac de sortie du papier.....	1-12
Zone imprimable.....	1-13
Comment charger le papier et les enveloppes	1-14
Pour charger le papier ou d'autres supports d'impression	1-14
Pour charger des enveloppes	1-16
Comment charger des cartes postales.....	1-17
À propos du télécopieur.....	1-18
Services personnalisés.....	1-18
Votre ligne téléphonique est-elle dotée d'une messagerie vocale?	1-18
Pourquoi y aurait-il un problème?	1-18
Comment éviter ce type de problème?	1-18
Tonalités et mise en communication	1-19
Mode de correction d'erreurs (MCE)	1-20

2

Démarrage	2-1
Paramétrage initial.....	2-1
Réglage de la date et de l'heure.....	2-1
Paramétrage du mode de numérotation : composition par tonalité et composition par impulsions.....	2-1
Configuration de l'identifiant de poste	2-2
Programmation générale	2-3
Réglage du mode de minuterie	2-3
Réglage du type de papier	2-3

Réglage de la taille ou du format du papier	2-4
Réglage du volume de la sonnerie	2-4
Réglage du volume du bip sonore	2-5
Réglage du volume du haut-parleur	2-5
Activation du mode Heure avancée automatique	2-6
Réglage du contraste de l'écran à cristaux liquides (ACL)	2-6
Réglage envoi	3-1
Comment activer le mode Télécopieur	3-1
Comment composer un numéro	3-1
Composition manuelle	3-1
Composition abrégée.....	3-2
Recherche	3-2
Recomposition du numéro de télécopieur	3-2
Comment envoyer une télécopie (Noir & Blanc et Couleur).....	3-3
Transmission de télécopies couleur	3-3
Envoi de télécopies depuis le chargeur automatique de documents (MFC-420CN uniquement).....	3-3
Envoi de télécopies à partir de la vitre du numériseur...	3-4
Transmission automatique.....	3-5
Transmission en mode manuel.....	3-5
Message de mémoire saturée	3-5
Opérations d'envoi de base	3-6
Envoi de télécopies – Paramètres multiples.....	3-6
Contraste	3-6
Résolution télécopieur	3-7
Double accès (Mode non disponible pour les télécopies couleur).....	3-8
Transmission en temps réel.....	3-9
Vérification des tâches programmées en mémoire ...	3-10
Annulation d'une télécopie en cours d'exécution.....	3-10
Annulation d'une tâche programmée.....	3-10
Opérations d'envoi avancées	3-11
Diffusion (fonction non disponible pour les télécopies couleur).....	3-11
Mode Outre-mer	3-12
Envoi différé (Option non disponible pour les télécopies couleur) (MFC-420CN uniquement)	3-13
Configuration de la transmission par invitation à émettre (non disponible pour les télécopies couleur) (MFC-420CN uniquement)	3-13

Transmission différée par lots (non disponible pour les télécopies couleurs) (MFC-420CN uniquement)	3-14
Envoi de télécopies en format A4 à partir de la vitre du numériseur	3-14

4

Configuration de la réception	4-1
Opérations de réception de base	4-1
Sélection du mode de réception	4-1
Pour sélectionner ou modifier le mode de réception.....	4-2
Réglage de la sonnerie différée	4-2
Réglage de la durée de sonnerie du télécopieur/téléphone (Mode Télécopie/Tél uniquement)	4-3
Réception facile.....	4-4
Impression réduite d'une télécopie entrante (réduction automatique)	4-5
Impression d'une télécopie stockée en mémoire (MFC-420CN uniquement)	4-5
Invitation à émettre/recevoir (MFC-420CN uniquement)	4-6
Configuration de la réception de l'invitation à émettre	4-6
Configuration de l'invitation à émettre séquentielle....	4-6

5

Numéros à composition automatique et options de numérotation	5-1
Enregistrement des numéros pour faciliter la composition.....	5-1
Enregistrement des numéros abrégés	5-1
Modification des numéros abrégés.....	5-2
Configuration d'un groupe pour la Diffusion	5-3
Options de numérotation	5-5
Codes d'accès et numéros de carte de crédit	5-5
Pause	5-6
Tonalité ou impulsion.....	5-6

6

Options de télécopie à distance (MFC-420CN uniquement) (ne s'applique pas aux télécopies couleur)	6-1
Configuration du réacheminement de télécopie	6-1
Programmation de votre numéro de téléavertisseur ...	6-2
Réglage du mode Mise en mémoire de télécopies	6-3

Configuration de PC Fax Rx	6-3
Désactivation des options de télécopie à distance	6-4
Configuration du code d'accès à distance	6-4
Récupération à distance	6-5
Utilisation du code d'accès à distance	6-5
Commandes à distance	6-6
Récupération de messages de télécopie.....	6-7
Modification du numéro de réacheminement de télécopies	6-7

7

Impression de rapports	7-1
Réglages et activités du télécopieur	7-1
Personnalisation du rapport de vérification de transmission	7-1
Configuration de la fréquence du journal.....	7-2
Impression de rapports.....	7-3
Comment imprimer un rapport.....	7-3

8

Fonctions de photocopies	8-1
Utilisation du MFC comme photocopieur.....	8-1
Activer le mode Photocopieur.....	8-1
Production d'une photocopie simple.....	8-2
Production de photocopies multiples	8-2
Arrêter de photocopier.....	8-2
Utilisation de la touche Options Copie (Réglages provisoires).....	8-3
Modification des réglages provisoires de copie	8-4
Augmenter la vitesse ou la qualité de copie	8-5
Agrandissement ou réduction de l'image copiée....	8-6
Réglage du type de papier	8-7
Réglage du format de papier	8-8
Réglage de la luminosité	8-8
Tri de télécopies à l'aide du chargeur automatique de documents (MFC-420CN uniquement).....	8-9
Copie N en 1 ou affiche (Mise en page) (MFC-420CN uniquement)	8-10
Modification des réglages de copie par défaut	8-13
Augmenter la vitesse ou la qualité de copie	8-13
Réglage de la luminosité	8-13
Réglage du contraste.....	8-13
Réglage de la saturation des couleurs	8-14
Message de mémoire saturée	8-14
Restrictions juridiques.....	8-15

Walk-up PhotoCapture Center™	9-1
Introduction	9-1
Conditions de fonctionnement du PhotoCapture Center™	9-2
Mise en route	9-3
Impression de l'index (timbres-poste)	9-5
Impression d'images	9-6
Impression en mode DPOF	9-8
Modification des réglages par défaut	9-9
Augmenter la vitesse ou la qualité d'impression	9-9
Réglage du papier & du format	9-9
Réglage de la luminosité	9-10
Réglage du contraste	9-10
Accentuation des couleurs (True2Life®) (MFC-420CN uniquement)	9-10
Rognage	9-12
Sans bordure	9-12
Comprendre les messages d'erreur	9-13
Utilisation du PhotoCapture Center™ depuis votre PC ...	9-14
Utilisation du PhotoCapture Center™ pour la numérisation de documents	9-14

Renseignements importants	10-1
Avis de téléphone et FCC standard Ces avis sont en vigueur pour les modèles vendus et utilisés aux Etats-Unis uniquement	10-1
Énoncé de conformité FCC (Federal Communications Commission, États-Unis seulement)	10-3
Important	10-4
Avis de conformité de l'industrie du Canada (Canada uniquement)	10-4
Pour votre sécurité	10-5
Connexion LAN (MFC-420CN uniquement)	10-5
Avis de conformité internationale ENERGY STAR®	10-5
Consignes de sécurité importantes	10-6
Marques de commerce	10-8

Dépannage et entretien régulier	11-1
Dépannage	11-1
Messages d'erreur	11-1
Bourrage de document (MFC-420CN uniquement) ...	11-5
Le document est coincé dans la partie supérieure du chargeur automatique de documents	11-5

Le document est coincé à l'intérieur du chargeur automatique de documents.....	11-5
Bourrage de papier ou d'imprimante	11-6
Le papier est coincé à l'intérieur du bac à papier....	11-6
Le papier est coincé dans le MFC	11-7
Le MFC présente des problèmes de fonctionnement.....	11-9
Compatibilité.....	11-13
Comment améliorer la qualité d'impression.....	11-14
Nettoyage de la tête d'impression	11-14
Vérification de la qualité d'impression	11-15
Vérification de l'alignement d'impression.....	11-17
Vérification du volume d'encre.....	11-18
Emballage et transport du MFC	11-19
Entretien régulier	11-22
Nettoyage du numériseur	11-22
Nettoyage du MFC cylindre de l'imprimante.....	11-23
Remplacement des cartouches d'encre	11-24

A

Annexe A	A-1
Configuration des services téléphoniques	A-1
Sonnerie spéciale:	A-1
Que vous apporte la 'sonnerie spéciale' de votre compagnie de téléphone ?	A-1
Que vous apporte la 'sonnerie spéciale' de Brother?	A-2
Utilisez-vous le service de messagerie vocale?	A-2
Avant de choisir le type de sonnerie à enregistrer ...	A-3
Enregistrement du type de sonnerie spéciale.....	A-4
Pour désactiver la sonnerie spéciale.....	A-4
ID Appelant.....	A-5
Consultation de la liste d'identification de la ligne appelante.....	A-6
Impression de la liste d'identification de la ligne appelante.....	A-6
Options de réception avancées	A-7
Opérations depuis un téléphone supplémentaire	A-7
Mode Télécopie/Tél uniquement	A-7
Utilisation d'un téléphone sans fil externe	A-8
Modification des codes d'accès à distance.....	A-8
Branchement d'un téléphone externe à votre MFC	A-9
Branchement d'un téléphone externe.....	A-9
Branchement d'un répondeur téléphonique (RÉP) externe.....	A-10

Séquence des opérations.....	A-10
Branchement	A-12
Enregistrement du message d'accueil sur un répondeur externe	A-12
Considérations à propos des lignes téléphoniques spéciales	A-13
Lignes téléphoniques de substitution	A-13
Système téléphonique à deux lignes.....	A-13
Transformation d'une prise téléphonique murale...A-14	
Installation du MFC, d'un téléphone à deux lignes et d'un répondeur externe à deux lignes	A-15
Connexions multilignes (PBX)	A-16
Installation du MFC sur un PBX	A-16
Services téléphoniques personnalisés	A-16

B

Annexe B	B-1
Programmation à l'aide de l'afficheur	B-1
Tableau des menus	B-1
Mise en mémoire	B-1
Touches de navigation	B-2
Saisie de texte	B-11
Insertion d'espaces	B-11
Corrections	B-11
Répétition des caractères alphabétiques	B-12
Symboles et caractères spéciaux.....	B-12

G

Glossaire	G-1
------------------------	------------

C

Caractéristiques techniques	C-1
Description du produit.....	C-1
Généralités	C-1
Support d'impression.....	C-2
Copie	C-3
PhotoCapture Center.....	C-4
Télécopies	C-5
Numériseur	C-6
Imprimante.....	C-7
Interfaces	C-7
Configuration de l'ordinateur	C-8
Consommables.....	C-9
Réseau (LAN) (MFC-420CN uniquement)	C-10
Serveur d'impression/numérisation sans fil externe en option (NC-2200w)	C-11

Index	I-1
Carte d'accès pour récupération à distance (MFC-420CN uniquement)	Ca-1

1 Introduction

Comment se servir du Guide de l'utilisateur

Nous vous remercions d'avoir choisi le centre multifonction (MFC) de Brother. Votre MFC est convivial et facile d'utilisation grâce aux instructions affichées à l'écran ACL, destinées à vous guider à travers les diverses fonctionnalités. Afin de tirer le meilleur parti de votre MFC, veuillez prendre quelques minutes pour la lecture de ce guide.

Recherche d'informations

Les titres et les sous-titres des chapitres sont répertoriés dans la table des matières. Vous trouverez des informations sur une fonction ou une caractéristique spécifique en consultant l'index à la fin de ce guide.

Symboles utilisés dans ce guide

Vous verrez dans ce guide des symboles signalant des remarques et des avertissements importants, ainsi que des actions à entreprendre. Dans le souci de vous faciliter la tâche et de vous aider à choisir les touches appropriées, nous avons utilisé des polices spéciales et intégré des messages à l'afficheur ACL.

Caractères gras Les caractères gras identifient une touche spécifique sur le panneau de commande du MFC.

Caractères en italique Les caractères en italique mettent en valeur un point important ou signalent un sujet connexe.

Courier New La police Courier New correspond aux messages sur l'afficheur ACL du MFC.



Les avertissements vous informent des mesures à prendre pour éviter tout risque de blessure corporelle.



Les mises en garde précisent des procédures à suivre pour éviter toute détérioration du MFC.



Les remarques indiquent la marche à suivre dans une situation donnée et offrent des conseils sur l'opération en cours en combinaison avec d'autres options proposées par l'appareil.



Les alertes de configuration fautive vous signalent que l'opération ou le dispositif n'est pas compatible avec le MFC.

Description du panneau de commande

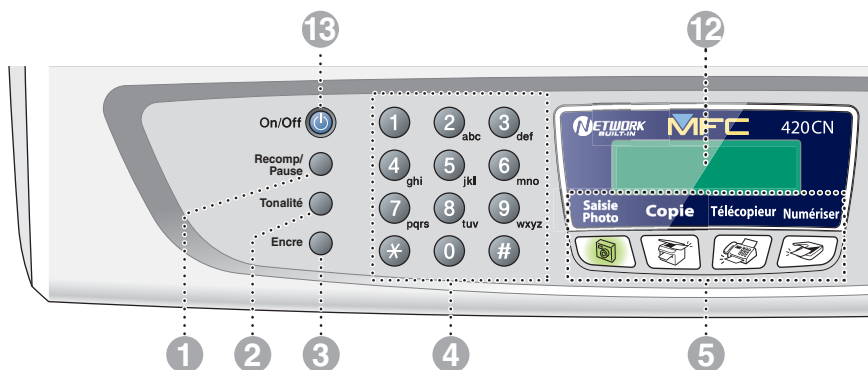

1 Recomp/Pause

Recompose le dernier numéro appelé. Insère également une pause dans les numéros à composition automatique.

2 Tonalité

Appuyez sur cette touche avant la numérotation si vous voulez qu'un télécopieur réponde, puis appuyez sur **Mono Marche** ou **Couleur Marche**.

3 Encre

Permet de nettoyer les têtes d'impression, de vérifier la qualité d'impression et le niveau d'encre disponible.

4 Clavier de composition

Utilisez ces touches pour composer les numéros de téléphone ou de télécopieur et comme clavier pour saisir des informations dans la mémoire du MFC.

La touche # (dièse) vous permet de passer provisoirement de la numérotation par impulsion à la numérotation par tonalité au cours d'un appel téléphonique.

5 Touches Mode:



SaisiePhoto

Permet d'accéder au mode PhotoCapture Center™.



Copie

Permet d'activer le mode Photocopieur.



Télécopieur

Permet d'activer le mode Télécopieur.



Numériser

Permet d'activer le mode Numériser.

6 Options

Appuyez sur cette touche pour sélectionner rapidement et facilement des réglages temporaires afin d'effectuer des photocopies.

7 Résolution Télécopieur

Sert à paramétrer la résolution d'une télécopie à envoyer.

8 Mono Marche

Permet d'effectuer des télécopies ou des photocopies en noir et blanc. Vous permet aussi de commencer une opération de numérisation (en couleur ou en noir et blanc selon les paramètres du numériseur sélectionnés sur le PC).

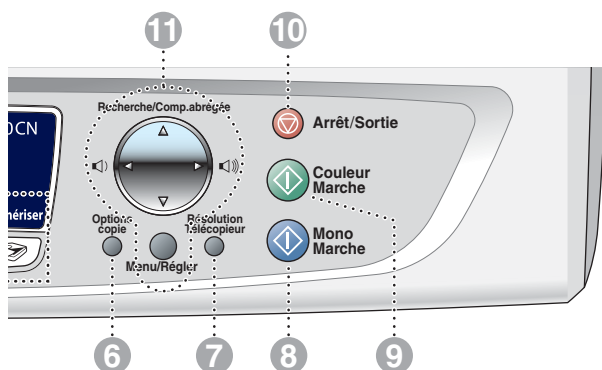

9  **Couleur Marche**

Permet d'effectuer des télécopies ou des photocopies en couleur. Vous permet aussi de commencer une opération de numérisation (en couleur ou en noir et blanc selon les paramètres du numériseur sélectionnés sur le PC).

10  **Arrêt/Sortie**

Annule l'opération en cours ou permet de quitter le menu.

11 **Touches de navigation:**

Menu/Régler

Utilisez la même touche pour les opérations de menu et de réglage. Permet d'accéder au Menu pour effectuer des réglages et pour stocker ceux-ci dans le MFC.



Lors de l'utilisation du haut-parleur ou de la sonnerie en mode Télécopieur, appuyez sur ces touches pour ajuster le volume.

▲ Recherche/Comp.abrégée

Permet de consulter les numéros enregistrés dans la mémoire des numéros abrégés et de composer un numéro enregistré en appuyant sur # et sur une touche à deux chiffres.



Appuyez sur ces touches pour vous déplacer vers l'arrière afin de sélectionner un menu.



Appuyez sur ces touches pour faire défiler les menus et les options.

12 **Afficheur à cristaux liquides (ACL)**

Affiche des messages pour vous guider dans le paramétrage et l'utilisation correcte de votre MFC. Les exemples de ACL donnés dans ce guide se rapportent aux modèles avec un affichage à deux lignes. Il peut y avoir de petites différences entre les exemples donnés et les modèles munis d'un affichage à une seule ligne.

13 **On/Off**

Permet d'activer ou de désactiver le MFC. Permet aussi de configurer les réglages On/Off pour que le MFC puisse recevoir des télécopies même quand il est mis hors marche.

Activation et désactivation du MFC

Lorsque l'appareil est en état de repos (inactive), il est possible de l'activer ou de le désactiver en appuyant sur la touche **On/Off**. Dans le mode désactivé, aucune opération MFC n'est disponible. Même s'il est en état d'arrêt, le MFC nettoiera périodiquement les têtes d'impression afin d'éviter la dégradation de la qualité d'impression.

Désactivation du MFC

Appuyez sur la touche On/Off et maintenez-la enfoncée jusqu'à ce que l'écran ACL affiche:

Fermer

L'afficheur CL s'éteint alors.

Activation du MFC

Appuyez sur la touche On/Off et maintenez-la enfoncée jusqu'à ce que l'écran ACL affiche:

Attendre s.v.p.

La date et l'heure apparaissent alors à l'afficheur CL (en mode Télécopieur).



Même en mode désactivé, il est toujours possible de recevoir des télécopies et des appels téléphoniques en programmant la touche **On/Off** ainsi qu'il est expliqué ci-dessous.



Si vous avez raccordé un téléphone externe, celui-ci est toujours disponible.

Réglage On/Off

Vous pouvez personnaliser la touche **On/Off** du MFC. Le réglage par défaut est Récept fax:Off. Votre MFC ne fonctionnera pas lorsqu'il est réglé sur Arrêt, mais il effectuera le nettoyage régulier des têtes d'impression. Mais si la touche est réglée sur On, vous recevrez des appels et des télécopies même si le MFC est branché Récept fax:Off.

- 1 Appuyez sur **Menu/Régler, 1, 6**.
- 2 Appuyez sur ▲ ou ▼ pour sélectionner On (ou Off).
- 3 Appuyez sur **Menu/Régler**.
- 4 Appuyez sur **Arrêt/Sortie**.

Prog. Général
6.Réglage On/Off

(Pour le MFC-420CN)

Réglage On/Off	Mode de réception	Opérations disponibles
Récept fax:Off (réglage par défaut)	—	La machine ne pourra effectuer aucune opération.
Récept fax:On	Fax seulement Tél ext/rép	Réception de télécopies, Réception facile, Envoi différé de télécopies, Options de télécopies à distance, Réception à distance. <ul style="list-style-type: none">■ Vous ne pouvez pas recevoir de télécopie avec Mono Marche ou Couleur Marche.■ La fonction de la télécopie différée et les options de télécopies à distance doivent être paramétrées avant la mise hors tension de la machine.
	Manuel Fax/Tél*	Télécopies différées, Réception facile <ul style="list-style-type: none">■ Vous ne pouvez pas recevoir de télécopie avec Mono Marche ou Couleur Marche.■ * Vous pouvez recevoir une télécopie automatiquement même si vous avez réglé le mode de réception sur Fax/Tél.■ La télécopie différée doit être paramétrée avant la mise hors marche du MFC.

(Pour le MFC-210C)

Réglage On/Off	Mode de réception	Opérations disponibles
Récept fax:Off (réglage par défaut)	—	La machine ne pourra effectuer aucune opération.
Récept fax:On	Fax seulement Tél ext/rép	Réception de télécopies et réception facile. <ul style="list-style-type: none">■ Vous ne pouvez pas recevoir de télécopie avec Mono Marche ou Couleur Marche.
	Manuel Fax/Tél*	Réception facile <ul style="list-style-type: none">■ Vous ne pouvez pas recevoir de télécopie avec Mono Marche ou Couleur Marche.■ * Vous pouvez recevoir une télécopie automatiquement même si vous avez réglé le mode de réception sur Fax/Tél.



Le téléphone externe est toujours disponible.

Chargement de documents

Vous pouvez envoyer une télécopie, copier et numériser en utilisant le chargeur automatique de documents (ADF) et depuis la vitre du numériseur.

Utilisation de chargeur automatique de documents (ADF) (pas disponible pour le MFC-210C)

Le chargeur automatique possède une capacité de 10 pages, et il introduit chacune des pages individuellement. Utilisez des feuilles standard (9,07 kg) et ventilez-les bien avant de les déposer dans le chargeur (ADF).

 N'utilisez PAS de documents gondolés, froissés, pliés, déchirés, ou qui comportent des agrafes, des trombones, de la colle ou du papier adhésif.

N'utilisez JAMAIS de carton, de papier journal ou de tissu. (Pour télécopier, copier ou numériser ce genre de document, voir *Utilisation de la vitre du numériseur* à la page 1-8.)

- Assurez-vous que les documents écrits à l'encre sont complètement secs.
- Les documents à envoyer doivent être de 5,8 à 8,5 po de largeur et de 5,8 à 14 po de longueur.

- 1** Ventilez bien les pages. Assurez-vous que vous insérez les documents **face vers le bas, bord supérieur en premier**, dans le chargeur automatique de documents jusqu'à ce qu'ils entrent en contact avec le rouleau d'entraînement.
- 2** Adaptez les guide-papier à la largeur des documents.
- 3** Dépliez le rabat du chargeur automatique de documents.

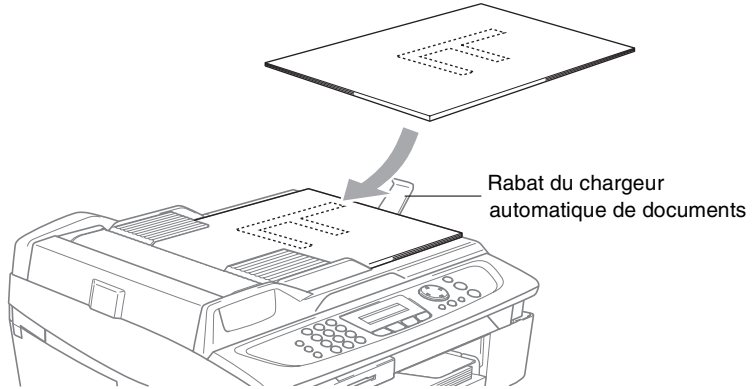

- !** **NE tirez PAS** sur le document lorsqu'il est de charge.
- !** Lorsque vous utilisez le chargeur automatique de documents, la vitre du numériseur doit être vide.

Utilisation de la vitre du numériseur

Vous pouvez utiliser la vitre du numériseur pour télécopier des pages individuelles ou les pages d'un livre une à la fois. Les documents peuvent être jusqu'à la taille d'une lettre (8,5 po à 11 po).



Pour utiliser la vitre du numériseur, le chargeur automatique de documents ne contient pas de papier.

- 1 Soulevez le couvercle de document.

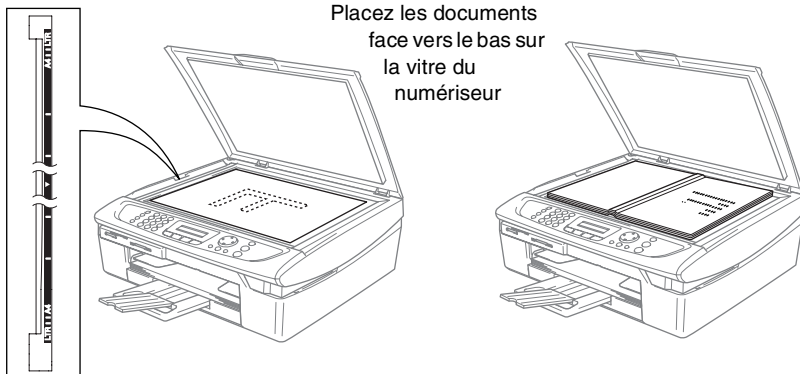

- 2 À l'aide des repères de gauche, centrez le document face vers le bas sur la vitre du numériseur.

- 3 Refermez le couvercle de document.



Si le document est trop épais ou s'il s'agit d'un livre, veillez à ne pas fermer le couvercle brusquement ni exercer de pression.

À propos du papier

La qualité d'impression peut dépendre du type de papier mis dans le MFC.

Pour obtenir la meilleure qualité d'impression pour les réglages sélectionnés, réglez toujours le Type de papier afin qu'il corresponde au papier chargé.

Vous pouvez utiliser du papier ordinaire, du papier jet d'encre (papier couché), du papier glacé, des transparents et des enveloppes.

Nous vous conseillons d'essayer divers types de papier avant d'en acheter en grande quantité.

Pour de meilleurs résultats, n'utilisez que le papier recommandé.



- Lorsque vous imprimez sur du papier jet d'encre (papier couché), des transparents et du papier glacé, n'oubliez pas de sélectionner le support convenable dans l'onglet "Elémentaire" du pilote d'imprimante ou dans le paramètre Type de papier du menu (**Menu/Régler, 1, 2**).
- Lorsque vous imprimez sur le papier glacé de Brother, chargez la feuille d'instruction fournie avec le papier glacé dans le bac à papier en premier, et puis placez le papier glacé sur la feuille d'instruction.
- Si vous imprimez des transparents ou du papier glacé, enlevez chaque feuille immédiatement pour éviter tout bourrage ou maculage.
- Évitez de toucher la surface imprimée du papier immédiatement après l'impression car il se peut que la surface ne soit pas tout à fait sèche et salisse vos doigts.

Papier recommandé

Pour obtenir la meilleure qualité d'impression, nous vous conseillons d'utiliser du papier Brother. (Voir le tableau ci-dessous.)

Nous recommandons l'emploi de "3M Transparency Film" lorsque vous imprimez sur des transparents.

Papier Brother

Type de papier	Article
Papier ordinaire format lettre	BP60PL
Papier glacé format lettre	BP60GLL
Papier à jet d'encre format lettre (Photo Matte)	BP60ML

Utilisation et manipulation de papiers spéciaux

- Entreposez le papier dans son emballage d'origine bien fermé. Conservez-le à plat, à l'abri de l'humidité, de la lumière directe du soleil et de la chaleur.
- Le côté couché du papier glacé est doté d'une finition brillante. Évitez de toucher le côté brillant (couché). Chargez le papier glacé avec le côté brillant face vers le bas.
- Veillez à ne toucher ni l'un ni l'autre côté des transparents qui absorbent facilement l'eau ou la transpiration, ce qui pourrait dégrader la qualité des impressions. Les transparents conçus pour un usage avec des imprimantes/télécopieurs laser peuvent salir le document suivant. N'utilisez que les transparents recommandés pour l'impression à jet d'encre.

⊘ N'utilisez pas de papier:

- endommagé(es), gondolé(es), froissé(es) ou de forme irrégulière

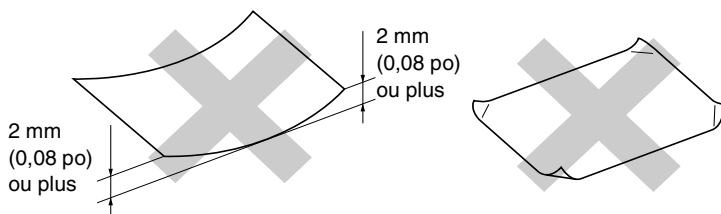

- de surface extrêmement brillante ou de texture épaisse
- déjà imprimé(es) par une imprimante
- impossible à empiler uniformément
- constitué(es) de grain fin (papier sens travers)

Type et format de papier pour chaque opération

Type de papier	Taille (format) du papier	Utilisation				
		Télocopies	Photocopies	PhotoCapture	Imprimante	
Papier coupé	Lettre	Oui	Oui	Oui	Oui	
	A4	Oui	Oui	Oui	Oui	
	Légal (juridique)	Oui	Oui	-	Oui	
	Exécutif	-	-	-	Oui	
	JIS B5	-	-	-	Oui	
	A5	-	Oui	-	Oui	
	A6	-	-	-	Oui	
Cartes	Photo	-	Oui	Oui	Oui	
	Photo L	-	-	-	Oui	
	Photo 2L	-	-	Oui	Oui	
	Fiches	-	-	-	Oui	
	Carte postale 1	-	-	-	Oui	
	Carte postale 2 (double)	-	-	-	Oui	
Enveloppes	Enveloppe C5	-	-	-	Oui	
	Enveloppe DL	-	-	-	Oui	
	COM-10	-	-	-	Oui	
	Monarch	-	-	-	Oui	
	Enveloppe JE4	-	-	-	Oui	
Transparents	Lettre	-	Oui	-	Oui	
	A4	-	Oui	-	Oui	

Poids, épaisseur et capacité du papier

Type de papier		Poids	Épaisseur	Nb feuilles
Papier coupé	Papier ordinaire	17 à 32 lb (64 à 120 g/m ²)	0,003" à 0,006" (0,08 à 0,15 mm)	100*
	Papier jet d'encre	17 à 53 lb (64 à 200 g/m ²)	0,003" à 0,01" (0,08 à 0,25 mm)	20
	Papier glacé	jusqu'à 58 lb (jusqu'à 220 g/m ²)	jusqu'à 0,01" (jusqu'à 0,25 mm)	20
Cartes	Cartes photos	jusqu'à 64 lb (jusqu'à 240 g/m ²)	jusqu'à 0,01" (jusqu'à 0,28 mm)	20
	Fiches	jusqu'à 32 lb (jusqu'à 120 g/m ²)	jusqu'à 0,006" (jusqu'à 0,15 mm)	30
	Carte postale	jusqu'à 53 lb (jusqu'à 200 g/m ²)	jusqu'à 0,01" (jusqu'à 0,23 mm)	30
Enveloppes		-	Jusqu'à 0,02" (jusqu'à 0,52 mm)	10
Transparents		-	-	10

* Jusqu'à 50 feuilles pour le format du papier Légal (20 lb).

* Jusqu'à 100 feuilles de 9,07 kg (20 lb)

Capacité du bac de sortie du papier

Bac de sortie	<p>jusqu'à 25 feuilles 9,07 kg (20 lb) format lettre</p> <ul style="list-style-type: none"> ■ Les transparents ou le papier glacé doivent être retirés une à la fois du bac de sortie page pour éviter tout risque de maculage. ■ Les feuilles de format juridique ne peuvent pas être empilées sur le bac de sortie.
---------------	---

Zone imprimable

La zone imprimable dépend des paramètres du logiciel en cours. Les chiffres ci-dessous présentent les zones non imprimables sur les enveloppes et les feuilles ordinaires.

Papier ordinaire (feuille volante)

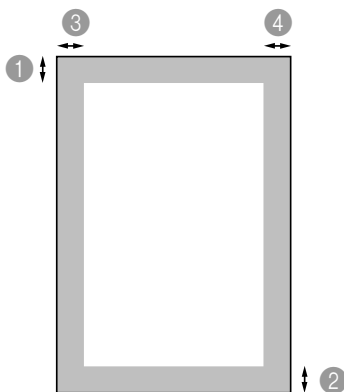

Enveloppes

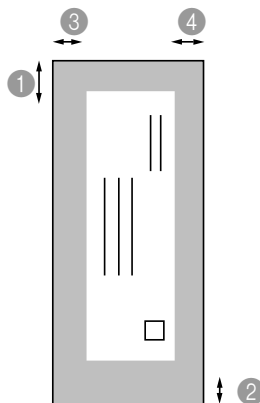

■ zone non imprimable

	① Haut	② Bas	③ Gauche	④ Droite
Feuille coupée	0,12 po (0 po)*1	0,12 po (0 po)*1	0,12 po (0 po)*1	0,12 po (0 po)*1
Enveloppes	0.47 po	0.94 po	20,07 mm (0,12 po)	20,07 mm (0,12 po)



*1 Fonction "Sans marges" activée.

La zone imprimable dépend des paramètres du pilote de l'imprimante.

Les chiffres ci-dessus sont approximatifs, la zone imprimable pouvant varier en fonction du type de papier utilisé.

Comment charger le papier et les enveloppes

Pour charger le papier ou d'autres supports d'impression

- 1 Retirez le bac à papier complètement du MFC et enlevez le couvercle du bac.

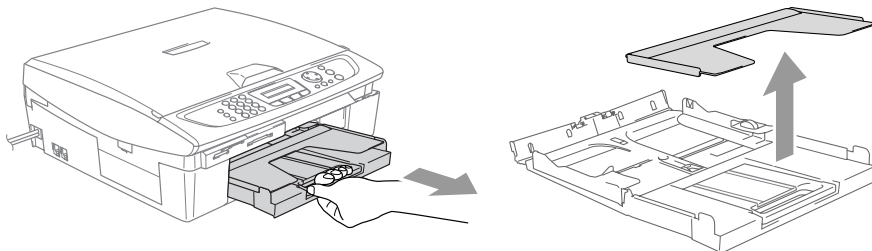

- 2 Appuyez sur le guide-papier latéral et faites-le glisser jusqu'à la position correspondant à la largeur du papier.

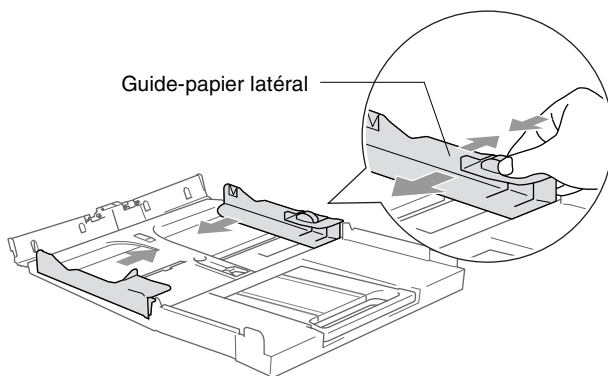

- 3 Retirez le support à papier et déployez son rabat.

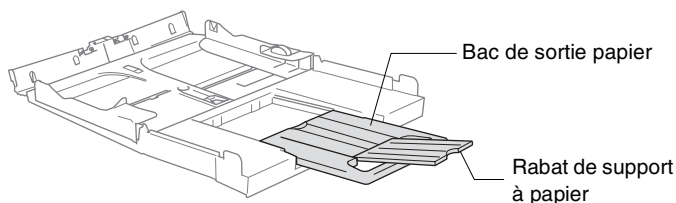

Utilisez le rabat de support à papier pour Letter, Légal ou A4.

- 4** Déramez bien les pages pour éviter les bourrages et les mauvais entraînements du papier.

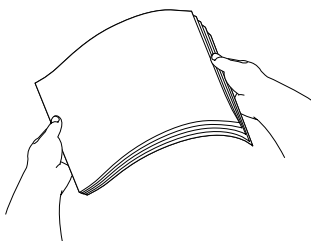

- 5** Sans forcer, insérez le papier dans le bac à papier avec la face d'impression vers le bas et le bord avant (haut du papier) en premier.

Vérifiez que le papier est bien à plat dans le bac à papier et qu'il est en dessous du repère maximum du papier.

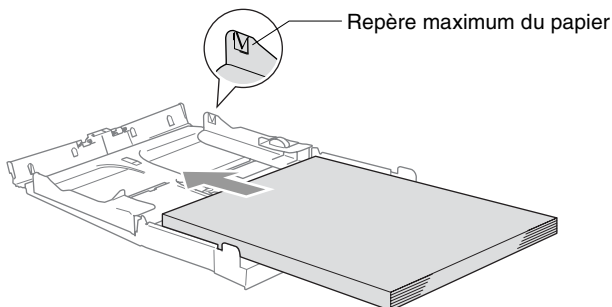

- Assurez-vous que les guide-papier latéraux touchent les côtés du papier.
- Prenez soin de ne pas pousser le papier trop loin; il peut soulever à l'arrière du bac et entraîner des problèmes de l'alimentation.

- 6** Remettez le couvercle du bac et poussez le bac à papier fermement dans le MFC.

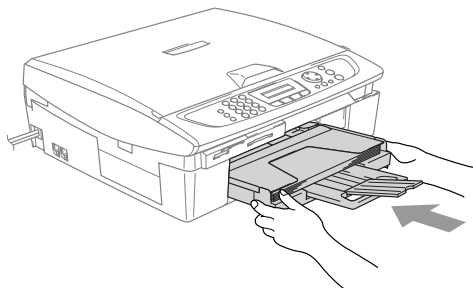

Pour charger des enveloppes

- Utilisez des enveloppes qui pèsent 75-95 g/m².
 - Certaines enveloppes nécessitent des réglages de la marge dans l'application. Vérifiez que vous faites d'abord un essai d'impression.
- ⊘ Pour éviter toute détérioration de mécanisme d'alimentation, n'utilisez pas de types des enveloppes indiquées ci-dessous.

N'UTILISEZ PAS D'ENVELOPPES:

- qui sont du type gonflé
- qui sont estampées (qui comportent une écriture en relief)
- qui comportent des agrafes
- qui sont mal pliées
- qui sont déjà imprimées à l'intérieur

■ Colle

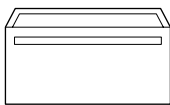

■ Rabat arrondi



■ Double rabat



■ Rabat triangulaire

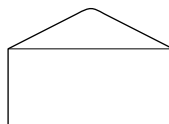

Comment charger des enveloppes

- 1 Avant d'introduire des enveloppes dans le chargeur, aplatissez autant que possible les coins et les côtés.

 Si deux enveloppes sont entraînées en même temps, introduisez dans le bac une enveloppe à la fois.

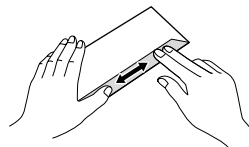
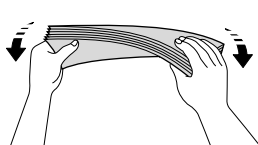
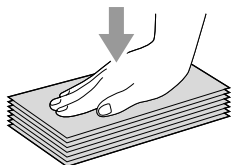

- 2 Insérez les enveloppes dans le bac à papier, côté adresse vers le bas et le bord avant (haut de l'enveloppe) en premier. Faites glisser le guide-papier latéral en fonction de la largeur des enveloppes.

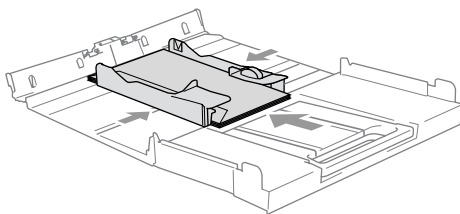

Si vous avez des problèmes lors d'impression sur des enveloppes, essayez les suggestions suivantes:

- 1 Ouvrez le rabat de l'enveloppe.
- 2 Vérifiez que le rabat ouvert est sur le côté de l'enveloppe ou sur l'arrière de l'enveloppe lors d'impression.
- 3 Ajustez le format et la marge dans votre application.

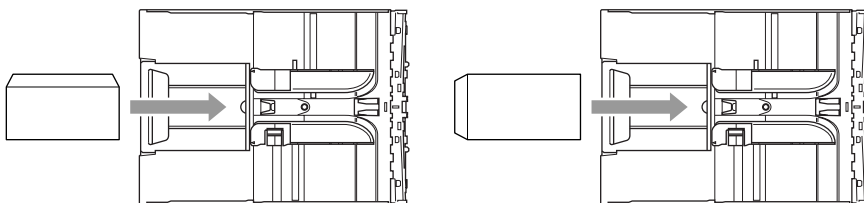

Comment charger des cartes postales

- 1 Soulevez l'arrêt de papier et insérez les cartes postales dans le bac à papier. Faites glisser le guide-papier latéral en fonction de la largeur des cartes postales.

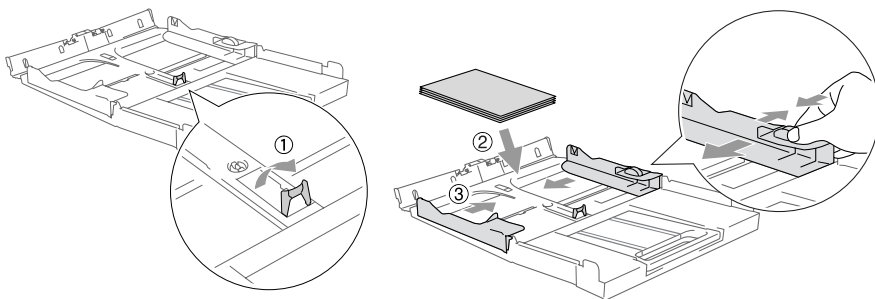

À propos du télécopieur

Services personnalisés

Votre ligne téléphonique est-elle dotée d'une messagerie vocale?

Si la ligne téléphonique sur laquelle vous désirez installer votre nouveau MFC est munie d'une messagerie vocale, *il y a de fortes chances que celle-ci et le MFC entrent en conflit lors de la réception d'appels.*

Pourquoi y aurait-il un problème?

Votre MFC et la messagerie vocale étant tous deux programmés pour s'enclencher après un certain nombre de sonneries prédéfini, l'une empêchera l'autre de recevoir les appels.

Par exemple, si la messagerie vocale est réglée de façon à répondre après deux sonneries alors que le MFC est paramétré pour répondre après quatre sonneries, la messagerie vocale empêchera votre MFC de recevoir les télécopies.

Si la messagerie vocale et le MFC de Brother sont configurées pour s'enclencher après le même nombre de sonneries, il vous sera impossible de prévoir laquelle des deux machines répondra en premier. Il est important de se rappeler que ni la messagerie vocale ni le MFC ne pourront effectuer de transferts d'appel une fois que l'un ou l'autre aura répondu à un appel.

Comment éviter ce type de problème?

Une excellente façon de contourner ce genre de problèmes *est d'obtenir un deuxième numéro de téléphone pour la ligne téléphonique existante.*

Un très grand nombre d'utilisateurs de messagerie vocale choisissent ce genre de service, connu sous le nom de "sonnerie spéciale", et se déclarent très satisfaits. (Voir *Sonnerie spéciale*: à la page A-1.)

Une autre façon d'éviter des problèmes éventuels est de remplacer la messagerie vocale par un répondeur téléphonique. Brother a conçu votre MFC de sorte qu'il puisse prendre en charge un répondeur téléphonique (RÉP).

(Voir *Branchement d'un répondeur téléphonique (RÉP) externe* à la page A-10.)

Tonalités et mise en communication

À l'envoi d'une télécopie, le MFC émet une tonalité d'appel spéciale dite CNG. Il s'agit de bips discrets à intervalles de quatre secondes. Lorsque vous composez un numéro et appuyez sur **Mono Marche** ou **Couleur Marche** vous entendez ces bips pendant 60 secondes. Durant cette période, l'appareil de l'expéditeur doit amorcer la "prise de contact", ou connexion, avec l'appareil du destinataire.

À chaque envoi d'une télécopie à l'aide des procédures automatiques, votre télécopieur transmettra sur la ligne téléphonique la tonalité CNG. Vous apprendrez vite à discerner ces bips chaque fois que vous prendrez un appel sur la ligne de votre télécopieur. Ainsi, vous serez en mesure de reconnaître la tonalité d'une télécopie entrante.

Le télécopieur du destinataire répond en émettant un signal de réception (sons aigus et stridents). Il émettra ce signal sur la ligne téléphonique pendant environ 40 secondes, et le message Réception s'affichera à l'écran.

Si votre MFC est en mode Fax seulement, il répondra à chaque appel automatiquement en émettant le signal de réception de télécopie. Même si le correspondant raccroche, le MFC continuera à envoyer ce signal pendant environ 40 secondes tout en affichant le message Réception. Pour annuler la réception, appuyez sur **Arrêt/Sortie**.

La "prise de contact" correspond au moment où la tonalité CNG du télécopieur de l'expéditeur et les sons aigus et stridents du télécopieur du destinataire s'exécutent en même temps. Ce moment doit durer d'au moins deux à quatre secondes de sorte que les appareils puissent prendre contact l'un avec l'autre pour effectuer correctement l'envoi et la réception de la télécopie. La mise en communication ne pourra se produire tant que le télécopieur du destinataire n'aura pas répondu. Rappelons que la tonalité CNG ne dure que 60 secondes une fois le numéro composé. C'est pourquoi il est primordial que le télécopieur du destinataire réponde rapidement à l'appel.



Si vous ajoutez à la ligne du télécopieur un répondeur téléphonique externe, vous devez programmer le nombre de sonneries en fonction du répondeur.

Mode de correction d'erreurs (MCE)

Le mode de correction d'erreurs (MCE) permet au MFC de vérifier l'état de la transmission d'une télécopie lorsqu'il est en train d'être traité. Si le MFC détecte des erreurs durant la transmission, il retransmet les pages erronées de la télécopie. La transmission MCE n'est possible qu'entre télécopieurs dotés de la fonction MCE. Si tel est le cas, vous serez en mesure de recevoir et d'envoyer des télécopies dont la transmission est vérifiée en continu par votre MFC. Pour que la fonction soit prise en charge par votre MFC, il faut qu'elle possède suffisamment d'espace mémoire.

2 Démarrage

Paramétrage initial

Réglage de la date et de l'heure

Lorsque le MFC n'est pas utilisé, il affiche la date et l'heure. Si vous avez configuré l'identifiant de poste, la date et l'heure seront affichées par votre MFC sur toutes les télécopies que vous envoyez. En cas de coupure d'alimentation, il vous faudra définir à nouveau la date et l'heure. Aucun autre réglage ne sera affecté.

1 Appuyez sur **Menu/Régler, 0, 2.**

Réglage init.
2.Date/Heure

2 Insérez les deux derniers chiffres de l'année.

Appuyez sur **Menu/Régler.**

3 Insérez les deux chiffres représentant le mois.

Appuyez sur **Menu/Régler.**

(Par exemple, pour le mois de septembre, tapez 09; pour octobre, 10.)

4 Insérez deux chiffres pour indiquer le jour.

Appuyez sur **Menu/Régler.** (Par ex., entrez 06 pour le 6e jour du mois.)

5 Insérez l'heure au format 24 heures.

Appuyez sur **Menu/Régler.** (Par exemple, entrez 15:25 pour indiquer 3:25 de l'après-midi.)

6 Appuyez sur **Arrêt/Sortie.**

La date et l'heure apparaissent désormais à l'afficheur CL chaque fois que le MFC est mis en mode Télécopieur.

Paramétrage du mode de numérotation : composition par tonalité et composition par impulsions

1 Appuyez sur **Menu/Régler, 0, 4.**

Réglage init.
4.Tonal/Impuls.

2 Appuyez sur ▲ ou ▼ pour sélectionner **Impuls.** (ou **Tonal.**).

Appuyez sur **Menu/Régler.**

3 Appuyez sur **Arrêt/Sortie.**

Configuration de l'identifiant de poste

Assurez-vous d'enregistrer vos coordonnées (votre nom, le nom de votre entreprise, le numéro de votre télécopieur) pour qu'elles impriment sur toutes les pages des télécopies que vous envoyez.

1 Appuyez sur **Menu/Régler, 0, 3**.

2 Entrez le numéro de télécopieur.

(jusqu'à 20 chiffres).

Appuyez sur **Menu/Régler**.

Réglage init.
3.Id station



Vous ne pouvez pas entrer de trait d'union dans le numéro de télécopieur. Pour saisir un espace, appuyez une fois sur ► entre les numéros.

3 Utilisez le clavier pour taper votre nom (max. 20 caractères). (Voir *Saisie de texte* à la page B-11).

Appuyez sur **Menu/Régler**.

4 Appuyez sur **Arrêt/Sortie**.



Si l'identifiant du poste est déjà programmé, l'afficheur CL vous invite à appuyer sur **1** pour effectuer une modification ou sur **2** pour sortir sans apporter de modification.

AVIS à l'intention des résidents des États-Unis

Selon la loi américaine (Telephone Consumer Protection Act de 1991), il est interdit à quiconque d'utiliser un ordinateur ou tout autre appareil électronique, y compris les télécopieurs, pour envoyer quelque message que ce soit, à moins que le message n'indique clairement dans la marge supérieure ou inférieure de chaque page transmise, ou sur la première page de la transmission, la date et l'heure d'envoi, l'identifiant de l'entreprise, de l'organisme ou du particulier émetteur du message, ainsi que le numéro de télécopieur de la machine émettrice de cette entreprise, de cet organisme ou de ce particulier.

Pour programmer cette information dans votre MFC, voir *Réglage de la date et de l'heure* à la page 2-1 et *Configuration de l'identifiant de poste* à la page 2-2.

Programmation générale

Réglage du mode de minuterie

Le MFC comprend quatre touches de mode temporaire sur le panneau de commande: PhotoCapture, Copie, Télécopie (Fax) et Numérisation (Scan). Vous avez la possibilité de programmer l'intervalle (en secondes ou minutes) pendant lequel le MFC demeure dans le mode Photocopieur, Numériseur ou PhotoCapture avant de basculer sur le mode Télécopieur. Si vous choisissez `Off`, le MFC conserve le dernier mode utilisé.

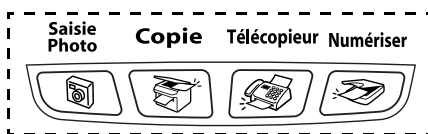

1 Appuyez sur **Menu/Régler, 1, 1.**

2 Appuyez sur **▲** ou **▼** pour sélectionner `0 Sec, 30 Sec, 1 Min, 2 Min, 5 Min` ou `Off`.

Appuyez sur **Menu/Régler**.

3 Appuyez sur **Arrêt/Sortie**.

Prog. Général
1.Mode Minuterie

Réglage du type de papier

Pour obtenir la meilleure qualité d'impression, réglez le MFC sur le type de papier utilisé.

1 Appuyez sur **Menu/Régler, 1, 2.**

2 Appuyez sur **▲** ou **▼** pour sélectionner `Ordinaire, Jet d'en, Glacé` ou `Transparent`.

Appuyez sur **Menu/Régler**.

3 Appuyez sur **Arrêt/Sortie**.

Prog. Général
2.Type papier



Le MFC éjecte le papier avec la face imprimée vers le haut sur le bac à papier avant de l'appareil. Si vous imprimez des transparents ou du papier glacé, enlevez chaque feuille immédiatement pour éviter tout bourrage ou maculage.

Réglage de la taille ou du format du papier

Vous pouvez utiliser cinq formats de papier pour les copies d'impression: Lettre, Légal, A4, A5 et 4" x 6" et trois formats pour les télécopies: Lettre, Légal et A4. Lorsque vous changez le type de papier chargé dans le MFC, vous devrez changer en même temps le réglage pour le format du papier afin que votre MFC puisse s'adapter à une télécopie entrante sur la page.

1 Appuyez sur **Menu/Régler, 1, 3.**

2 Appuyez sur ▲ ou ▼ pour sélectionner *Lettre, Légal, A4, A5* ou *4pox6po*.

Appuyez sur **Menu/Régler.**

3 Appuyez sur **Arrêt/Sortie.**

Prog. Général 3.Taille papier

Réglage du volume de la sonnerie

Vous pouvez activer la sonnerie *Off* ou vous pouvez sélectionner le niveau du volume de la sonnerie.

1 Appuyez sur **Menu/Régler, 1, 4, 1.**



2 Appuyez sur ▲ ou ▼ pour sélectionner (*Bas, Moyen, Haut* ou *Off*).

Appuyez sur **Menu/Régler.**

3 Appuyez sur **Arrêt/Sortie.**

Volume 1.Sonnerie

—OU—

Vous avez la possibilité de régler le volume de la sonnerie pendant que le MFC est au repos (état inactif). Dans le mode Télécopieur  , appuyez sur  ou  pour ajuster le niveau du volume. Chaque fois que vous enfoncez ces touches, le MFC émet une sonnerie pour que vous puissiez entendre le réglage actuellement affiché sur l'afficheur CL. À chaque pression sur une des deux touches, le niveau du volume augmente ou baisse et sera enregistré en mémoire jusqu'à ce qu'il soit modifié à nouveau.

Réglage du volume du bip sonore

Vous pouvez modifier le volume du bip sonore. Le réglage par défaut (du fabricant) est **Bas**. Le bip sonore étant activé, le MFC émet un bip sonore quand vous appuyez sur une touche, en cas d'erreur et lors de l'envoi ou de la réception de télécopies.

1 Appuyez sur **Menu/Régler, 1, 4, 2.**

2 Appuyez sur ▲ ou ▼ pour sélectionner votre option.

(Bas, Moyen, Haut ou Off)

Appuyez sur **Menu/Régler.**

3 Appuyez sur **Arrêt/Sortie.**

Volume 2.Bip sonore

Réglage du volume du haut-parleur

Vous pouvez modifier le volume du haut-parleur unidirectionnel du MFC.

1 Appuyez sur **Menu/Régler, 1, 4, 3.**

2 Appuyez sur ▲ ou ▼ pour sélectionner (Bas, Moyen, Haut ou Off).

Appuyez sur **Menu/Régler.**

3 Appuyez sur **Arrêt/Sortie.**

Volume 3.Haut-parleur

—OU—

Dans le mode Télécopieur  , ajustez le volume du haut-parleur en appuyant sur **Tonalité**. Ensuite, choisissez le volume souhaité.

Appuyez sur  ou  pour ajuster le volume du haut-parleur.

L'afficheur CL indique alors le réglage sélectionné. À chaque pression sur l'une ou l'autre des deux touches, le volume passe au niveau suivant. Le nouveau réglage sera enregistré en mémoire jusqu'à ce qu'il soit modifié à nouveau.

Activation du mode Heure avancée automatique

Vous avez la possibilité de configurer le MFC de sorte qu'il passe automatiquement à l'heure d'été. Son horloge sera réinitialisée automatiquement de façon à avancer d'une heure au printemps et à revenir en arrière d'une heure en automne. Assurez-vous que la date et l'heure ont bien été réglées dans l'option Date/Heure.

1 Appuyez sur **Menu/Régler, 1, 5.**

Prog. Général
5.H avancée auto

2 Appuyez sur ▲ ou ▼ pour sélectionner **On** (ou **Off**).

Appuyez sur **Menu/Régler.**

3 Appuyez sur **Arrêt/Sortie.**

Réglage du contraste de l'écran à cristaux liquides (ACL)

Le contraste d'ACL peut être réglé pour un affichage plus net et percutant. Si vous n'arrivez pas à lire correctement l'affichage de l'écran à cristaux liquides (ACL), essayez de changer les réglages de contraste suivants.

1 Appuyez sur **Menu/Régler, 1, 7.**

Prog. Général
7.Contraste ACL

2 Appuyez sur ▲ ou ▼ pour sélectionner **Clair** ou **Foncé.**

Appuyez sur **Menu/Régler.**

3 Appuyez sur **Arrêt/Sortie.**

3 Réglage envoi

Comment activer le mode Télécopieur

Avant d'envoyer des télécopies, assurez-vous que le témoin vert



(**Télécopieur**) est allumé. Sinon, appuyez sur



(**Télécopieur**) pour activer le mode Télécopieur. Le réglage par défaut est Fax (télécopieur).

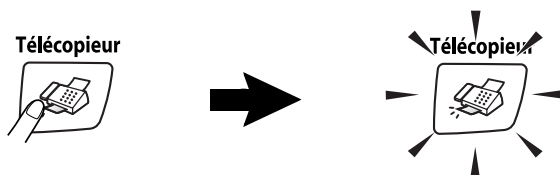

Comment composer un numéro

Vous pouvez composer un numéro des façons suivantes.

Composition manuelle

Appuyez sur tous les chiffres qui composent le numéro de téléphone ou de télécopie.

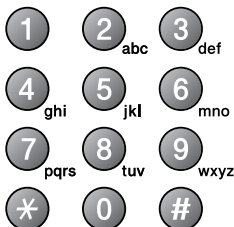

Composition abrégée

Appuyez sur **Recherche/Comp.abrégée**, #, puis sur le numéro abrégé à deux chiffres. (Voir *Enregistrement des numéros abrégés* à la page 5-1.)

Recherche/Comp.abrégée



numéro à deux chiffres



Si l'écran affiche **Non assigné** lorsque vous tapez un numéro abrégé, cette touche ne correspond à aucun numéro enregistré.

Recherche

Vous pouvez rechercher des noms enregistrés dans la mémoire de composition abrégée. Appuyez sur **Recherche/Comp.abrégée** et sur les touches de navigation pour effectuer la recherche. (Voir *Enregistrement des numéros abrégés* à la page 5-1.)

Recherche/Comp.abrégée

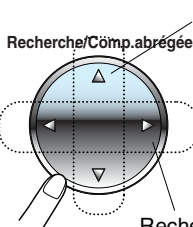

Recherche numérique
(MFC-420CN
uniquement)



Couleur
Marche
ou



Mono
Marche

Recherche alphabétique*

* Pour effectuer une recherche alphabétique, entrez la première lettre du nom recherché à l'aide du clavier de composition.

Recomposition du numéro de télécopieur

Si vous envoyez une télécopie en mode manuel et que la ligne est occupée, appuyez sur **Recomp/Pause**, puis sur **Mono Marche** ou **Couleur Marche** pour composer de nouveau le numéro. Chaque fois que vous souhaitez rappeler le dernier numéro composé, appuyez sur **Recomp/Pause** et **Mono Marche** ou **Couleur Marche** pour économiser du temps.

Recomp/Pause ne fonctionne que si vous avez composé le numéro à partir du clavier de composition.

Si vous envoyez une télécopie automatiquement et que la ligne est occupée, le MFC recompose automatiquement le numéro une fois à cinq minutes d'intervalle.

Comment envoyer une télécopie (Noir & Blanc et Couleur)

Transmission de télécopies couleur

Votre MFC vous permet d'envoyer des télécopies couleur aux machines prenant en charge l'impression couleur.

Toutefois, les télécopies couleur ne peuvent pas être mémorisées. L'envoi des télécopies couleur par le MFC s'effectue toujours en temps réel (même si l'option TX Immédiat est réglée sur Off).



(MFC-420CN)

Les fonctions Envoi différé et Transmission par invitation à émettre ne sont pas disponibles pour les télécopies couleur.

Envoi de télécopies depuis le chargeur automatique de documents (MFC-420CN uniquement)

Insérez le document face vers le bas dans le chargeur automatique de documents. Pour annuler, appuyez sur **Arrêt/Sortie**.

- 1 Si le témoin vert n'est pas allumé, appuyez sur  (**Télécopieur**).
- 2 Placez le document dans le chargeur.
- 3 Composez le numéro de télécopieur.

Appuyez sur **Mono Marche** ou **Couleur Marche**. Le MFC se met à numériser la première page.



Si la mémoire se sature pendant que vous télécopiez une seule page, celle-ci sera transmise en temps réel.

Envoi de télécopies à partir de la vitre du numériseur

Vous pouvez utiliser la vitre du numériseur pour télécopier des pages individuelles ou les pages d'un livre une à la fois. Les documents peuvent être de la taille lettre au maximum. Pour annuler, appuyez sur **Arrêt/Sortie**.

1 Si le témoin vert n'est pas allumé, appuyez sur  (**Télécopieur**).

2 Chargez votre document sur la vitre du numériseur.

3 Composez le numéro de télécopieur.

Appuyez sur **Mono Marche** ou **Couleur Marche**.

Le MFC se met à numériser la première page.

Si vous appuyez sur **Couleur Marche**, le MFC commence avec l'envoi.

4 Pour télécopier une seule page, appuyez sur **2** (ou à nouveau sur **Mono Marche**).

Page suivante?
1.Oui2.Non(Comp)

Le MFC débute l'envoi du document original.

—OU—

Pour envoyer plus d'une page, appuyez sur **1** et passez à l'étape 5.

5 Déposez la feuille suivante sur la vitre du numériseur.

Régler page suiv
App régler

Appuyez sur **Menu/Régler**.

Le MFC se met à numériser la page. (Répétez les étapes 4 et 5 pour chacune des pages à numériser.)



- Si la mémoire se sature pendant que vous télécopiez une seule page, celle-ci sera transmise en temps réel.
- Vous ne pouvez pas envoyer de pages multiples pour le télécopies couleur.

Transmission automatique

La transmission automatique est la méthode la plus facile d'envoyer des télécopies.

- ⊘ Ne décrochez en aucun cas le combiné du téléphone externe ni n'appuyez sur **Tonalité** pour vérifier la tonalité de composition.
- 1 Si le témoin vert n'est pas allumé, appuyez sur  (**Télécopieur**).
- 2 Chargez votre document.
- 3 Entrez le numéro de télécopieur à l'aide du clavier de composition, de la composition abrégée ou de la fonction Recherche. (Voir *Comment composer un numéro* à la page 3-1.)
- 4 Appuyez sur **Mono Marche** ou **Couleur Marche**.
- 5 Pour le MFC-210C, passez à l'étape 4 la page 3-4.

Transmission en mode manuel

La transmission manuel vous permet d'entendre la tonalité de composition, la sonnerie et la tonalité d'appel (CNG) lors de l'envoi des télécopies.

- 1 Si le témoin vert n'est pas allumé, appuyez sur  (**Télécopieur**).
- 2 Chargez votre document.
- 3 Décrochez le combiné du téléphone externe et vérifiez la tonalité de composition.
—OU—
Appuyez sur **Tonalité** pour vérifier la tonalité de composition.
- 4 Composez le numéro du correspondant à qui vous souhaitez transmettre la télécopie.
- 5 Lorsque vous entendez la tonalité de télécopie, appuyez sur **Mono Marche** ou **Couleur Marche**.
- 6 Pour le MFC-210C, passez à l'étape 4 la page 3-4.

Message de mémoire saturée

Si le message *Mémoire épuisée* s'affiche pendant la numérisation de la première page d'une télécopie, appuyez sur **Arrêt/Sortie** pour annuler la télécopie. Si le message *Mémoire épuisée* s'affiche au cours de la numérisation d'une page ultérieure, vous pouvez soit appuyer sur **Mono Marche** pour transmettre les pages déjà numérisées, soit appuyez sur **Arrêt/Sortie** pour annuler la tâche.



Si la mémoire se sature pendant que vous télécopiez une seule page, celle-ci sera transmise en temps réel.

Opérations d'envoi de base

Envoi de télécopies – Paramètres multiples

Avant d'envoyer une télécopie, vous pouvez choisir n'importe quelle combinaison des paramètres suivants: contraste, résolution, envoi outre-mer, envoi différé (MFC-420CN uniquement), transmission par invitation à émettre (MFC-420CN uniquement) ou envoi en temps réel.

- 1** Si le témoin vert n'est pas allumé, appuyez sur  (**Télécopieur**).

Après chaque validation d'un paramètre, l'afficheur CL vous demande si vous souhaitez entrer des paramètres supplémentaires:

- 2** Appuyez sur **1** si vous souhaitez sélectionner d'autres réglages. L'écran ACL reviendra alors au menu Réglage envoi.

Autres réglages
1.Oui 2.Non

—OU—

Appuyez sur **2** si vous avez terminé le paramétrage et passez à l'étape suivante.

Contraste

Si votre document est trop pâle ou trop sombre, changez le contraste en conséquence.

Utilisez **Clair** pour transmettre un document clair.

Utilisez **Foncé** pour transmettre un document foncé.

- 1** Si le témoin vert n'est pas allumé, appuyez sur  (**Télécopieur**).

- 2** Chargez votre document.

- 3** Appuyez sur **Menu/Régler, 2, 2, 1**.

- 4** Appuyez sur **▲** ou **▼** pour sélectionner **Auto, Clair** ou **Foncé**.

Réglage envoi
1.Contraste

Appuyez sur **Menu/Régler**.

Résolution télécopieur

Vous pouvez changer le réglage provisoirement (uniquement pour la télécopie en cours) en utilisant la touche **Résolution Télécopieur**. En mode Télécopie , appuyez sur **Résolution Télécopieur** et ▲ ou ▼ pour sélectionner la configuration souhaitée, puis appuyez sur **Menu/Régler**.

—OU—

Vous pouvez changer le réglage par défaut:

1 Si le témoin vert n'est pas allumé, appuyez sur  (Télécopieur).

2 Chargez votre document.

3 Appuyez sur **Menu/Régler, 2, 2, 2.**

4 Appuyez sur ▲ ou ▼ pour sélectionner la résolution souhaitée.

Réglage envoi
2.Résolution Fax

Appuyez sur **Menu/Régler**.

Standard	Convient à la plupart des documents dactylographiés.
Fin	Bon pour les petits caractères et transmet la résolution un peu plus lentement qu'en mode Standard.
Sup.fin	Bon pour les petits caractères ou les dessins et transmet la résolution plus lentement qu'en mode Fin.
Photo	À utiliser pour les documents comportant différents niveaux de gris ou pour des photos. Ceci a la vitesse de transmission la plus lente.

Double accès (Mode non disponible pour les télécopies couleur)

Vous pouvez composer un numéro, et commencez à numériser une télécopie pour la stocker dans la mémoire, même si le MFC est en train de recevoir une autre télécopie ou d'en envoyer une depuis la mémoire. L'afficheur CL indique le nouveau numéro de tâche et l'espace mémoire disponible.



En règle générale, votre MFC effectue toutes les transmissions dans le mode Double accès. Cependant, pour envoyer une télécopie en couleur, le MFC enverra le document en temps réel (même si l'option `TX Immédiat` est `Off`).

Le nombre de pages pouvant être numérisées et mises en mémoire varie en fonction des données qu'elles contiennent.



Si le message `Mémoire épuisée` s'affiche pendant la numérisation de la première page d'une télécopie, appuyez sur **Arrêt/Sortie** pour annuler la numérisation. Si le message `Mémoire épuisée` s'affiche au cours de la numérisation d'une page ultérieure, vous pouvez appuyer sur **Mono Marche** pour transmettre les pages déjà numérisées, ou appuyez sur **Arrêt/Sortie** pour annuler la tâche.

Transmission en temps réel

En règle générale, à chaque envoi d'une télécopie, le MFC numérise le document et le met en mémoire avant de le transmettre au destinataire. Ensuite, dès que la ligne téléphonique est libre, le MFC compose le numéro pour amorcer la transmission.

Si la mémoire est saturée, le MFC enverra le document en temps réel (même si la fonction TX Immédiat est réglée sur Off).

Il se peut parfois que vous souhaitiez envoyer un document important immédiatement sans avoir à attendre la numérisation et la transmission depuis la mémoire. Vous pouvez régler TX Immédiat sur On pour tous les documents ou pour la télécopie suivante uniquement.

Si vous voulez transmettre des télécopies à pages multiples depuis la vitre du numériseur, l'envoi en temps réel doit être réglé sur Off.

1 Si le témoin vert n'est pas allumé, appuyez sur  (Télécopieur).

2 Chargez votre document.

3 Pour le MFC-210C, appuyez sur **Menu/Régler, 2, 2, 3.**

Réglage envoi
5.TX Immédiat

Pour le MFC-420CN, appuyez sur **Menu/Régler, 2, 2, 5.**

4 Pour changer le réglage par défaut, appuyez sur ▲ ou ▼ pour sélectionner On (ou Off).

Appuyez sur **Menu/Régler.**

—OU—

Pour l'envoi de la télécopie suivante uniquement, appuyez sur ▲ ou ▼ pour sélectionner Fax suivant uniq.

Appuyez sur **Menu/Régler.**

5 Appuyez sur ▲ ou ▼ pour sélectionner On (ou Off).

Appuyez sur **Menu/Régler.**

 Dans le mode Transmission en temps réel, la fonction de recomposition ne fonctionne pas.

 Si vous devez envoyer une télécopie en couleur, le MFC l'enverra en temps réel (même si l'option TX Immédiat est réglée sur Off).

Vérification des tâches programmées en mémoire

Vérifiez quelles sont les télécopies en attente d'envoi dans la mémoire de l'appareil. (Si il n'y a pas de tâches, l'écran ACL affiche le message `Auc trav attente.`)

- 1 Pour le MFC-210C, appuyez sur **Menu/Régler, 2, 5.**

Fax
6.Trav. en att.

Pour le MFC-420CN, appuyez sur **Menu/Régler, 2, 6.**

- 2 Si plus d'une tâche est en attente, appuyez sur ▲ ou ▼ pour faire défiler la liste.
- 3 Appuyez sur **Arrêt/Sortie.**

Annulation d'une télécopie en cours d'exécution

Si vous voulez annuler une télécopie alors que le MFC est en train de la numériser, composer ou transmettre, appuyez sur **Arrêt/Sortie.**

Annulation d'une tâche programmée

Il vous est possible d'annuler une tâche mise en attente dans la mémoire.

- 1 Pour le MFC-210C, appuyez sur **Menu/Régler, 2, 5.**

Fax
6.Trav. en att.

Pour le MFC-420CN, appuyez sur **Menu/Régler, 2, 6.**

Toutes les tâches en attente apparaissent à l'afficheur CL.

- 2 Si plus d'une tâche a été mise en attente, appuyez sur ▲ ou ▼ pour sélectionner celle que vous souhaitez annuler.
Appuyez sur **Menu/Régler.**

—OU—

S'il n'y a qu'une seule tâche en attente, passez à l'étape 3.

- 3 Appuyez sur **1** pour annuler.

Pour annuler une autre tâche, revenez à l'étape 2.

—OU—

Appuyez sur **2** pour quitter cette fonction sans faire d'annulation.

- 4 Appuyez sur **Arrêt/Sortie.**

Opérations d'envoi avancées

Diffusion (fonction non disponible pour les télécopies couleur)

La diffusion est un procédé qui consiste en l'envoi automatique d'un même message à plusieurs destinataires. Vous pouvez inclure dans la même diffusion des groupes, des numéros abrégés et jusqu'à 50 numéros composés manuellement.

Appuyez sur **Menu/Régler** entre les numéros. Utilisez la touche **Recherche/Comp.abrégée** pour faciliter la sélection des numéros. (Pour configurer les numéros de groupes, voir *Configuration d'un groupe pour la Diffusion* à la page 5-3.)

Une fois la diffusion achevée, la machine imprime un Rapport de diffusion à des fins de vérification.

- 1 Si le témoin vert n'est pas allumé, appuyez sur  (**Télécopieur**).
- 2 Chargez votre document.
- 3 Entrez un numéro en utilisant la composition abrégée, un numéro de groupe, la fonction Recherche ou la composition manuelle à l'aide du clavier de composition.
(Par exemple: numéro de groupe)
- 4 Appuyez sur **Menu/Régler** lorsque l'afficheur CL présente le numéro de télécopie ou le nom du correspondant.
Ensuite, l'afficheur vous invite à insérer le numéro suivant.
- 5 Entrez le numéro suivant.
(Par exemple: numéro abrégé)
- 6 Appuyez sur **Menu/Régler** lorsque l'afficheur CL présente le numéro de télécopie ou le nom du correspondant.
- 7 Après avoir saisi tous les numéros de télécopieur en répétant les étapes 5 et 6, passez à l'étape 8 pour commencer la diffusion.
- 8 Appuyez sur **Mono Marche**.



- S'il reste encore des emplacements libres pour les numéros de groupes, les codes d'accès et les numéros de cartes de crédit, vous avez la possibilité de "diffuser" des télécopies à un maximum de 70 numéros (MFC-210C) ou de 130 numéros (MFC-420CN).
- La mémoire disponible varie selon le type de tâches enregistrées et le nombre de numéros affecté à la diffusion. Si vous effectuez une diffusion à tous les numéros admissibles, vous ne pourrez plus utiliser les modes Double accès et Envoi différé (MFC-420CN uniquement).
- Entrez les numéros à longue séquence de chiffres comme d'habitude, mais n'oubliez pas que chaque numéro abrégé compte pour un numéro unique, ce qui restreint le nombre d'emplacements de stockage autorisé.
- Si la mémoire est saturée, appuyez sur **Arrêt/Sortie** pour annuler la tâche ou, si plus d'une page a déjà été numérisée, appuyez sur **Mono Marche** pour envoyer la partie dans la mémoire.

Mode Outre-mer

Si des interférences sur la ligne téléphonique rendent difficile l'envoi de télécopies à l'étranger, servez-vous du mode Outre-mer. À l'issue de chaque envoi, le mode Outre-mer se désactive automatiquement.

1 Si le témoin vert n'est pas allumé, appuyez sur  (Télécopieur).

2 Chargez votre document.

3 Pour le MFC-210C, appuyez sur **Menu/Régler, 2, 2, 4.**

Réglage envoi
7.Mode Outre-mer

Pour le MFC-420CN, appuyez sur **Menu/Régler, 2, 2, 7.**

4 Appuyez sur ▲ ou ▼ pour sélectionner On (ou Off).
Appuyez sur **Menu/Régler.**

Envoi différé (Option non disponible pour les télécopies couleur) (MFC-420CN uniquement)

Au cours d'une journée, vous pouvez stocker dans la mémoire jusqu'à 50 télécopies en vue de les envoyer à un moment ultérieur (jusqu'à 24 heures plus tard). Ces télécopies seront envoyées à une heure ultérieure que vous aurez déterminée à l'étape 4.

1 Si le témoin vert n'est pas allumé, appuyez sur  (Télécopieur).

2 Chargez votre document.

3 Appuyez sur **Menu/Régler, 2, 2, 3.**

4 Appuyez sur **Menu/Régler** pour accepter l'heure affichée.

Réglage envoi
3. Envoi différé

—OU—

Entrez l'heure souhaitée pour envoyer la télécopie (au format 24 heures).

Appuyez sur **Menu/Régler.**

(Par ex., entrez 19:45 et non 7:45 pm.)



Le nombre de pages pouvant être numérisées et mises en mémoire varie en fonction des données qu'elles renferment.

Configuration de la transmission par invitation à émettre (non disponible pour les télécopies couleur) (MFC-420CN uniquement)

La transmission par invitation à émettre vous permet de configurer votre MFC de telle manière à ce qu'un autre télécopieur puisse venir chercher des documents placés dans l'alimentateur.

1 Si le témoin vert n'est pas allumé, appuyez sur  (Télécopieur).

2 Chargez votre document.

3 Appuyez sur **Menu/Régler, 2, 2, 6.**

4 Appuyez sur **▲** ou **▼** pour sélectionner **On** (ou **Off**).

Appuyez sur **Menu/Régler.**

Réglage envoi
6. Relevé TX



Le document sera conservé en mémoire du MFC et peut être récupéré depuis un autre télécopieur jusqu'à suppression de la télécopie de la mémoire à l'aide de la fonction d'annulation d'une tâche. (Voir *Annulation d'une tâche programmée* à la page 3-10.)

Transmission différée par lots (non disponible pour les télécopies couleurs) (MFC-420CN uniquement)

Avant la transmission des envois différés, votre MFC effectue le tri des télécopies dans la mémoire par destination et par heure programmée, afin de vous faire gagner du temps. Ainsi, tous les envois différés préprogrammés à la même heure et destinés au même numéro de télécopieur seront envoyés en une seule transmission.

1 Si le témoin vert n'est pas allumé, appuyez sur  (Télécopieur).

2 Appuyez sur **Menu/Régler, 2, 2, 4.**

3 Appuyez sur ▲ ou ▼ pour sélectionner On (ou Off).

Appuyez sur **Menu/Régler.**

4 Appuyez sur **Arrêt/Sortie.**

Réglage envoi
4.Transm lot



Le document sera conservé en mémoire du MFC et peut être récupéré depuis un autre télécopieur jusqu'à suppression de la télécopie de la mémoire à l'aide de la fonction d'annulation d'une tâche. (Voir *Annulation d'une tâche programmée* à la page 3-10.)

Envoi de télécopies en format A4 à partir de la vitre du numériseur

Si les documents ont le format A4, vous devez régler la taille de la vitre du numériseur sur A4; sinon, la partie inférieure des télécopies manquera.

1 Appuyez sur **Menu/Régler, 2, 2, 0.**

2 Appuyez sur ▲ ou ▼ pour sélectionner A4 (ou Lettre).

Appuyez sur **Menu/Régler.**

3 Appuyez sur **Arrêt/Sortie.**

4 Configuration de la réception

Opérations de réception de base

Sélection du mode de réception

Votre MFC dispose de quatre modes de réception (Mode réponse). Choisissez le mode qui convient le mieux à vos besoins.

ACL	Fonctionnement	Utilisation
Fax seulement (réception automatique)	Le MFC répond automatiquement à tous les appels comme s'il s'agissait d'une télécopie.	Pour les lignes réservées aux télécopies.
Fax/Tél (télécopieur et téléphone) (avec téléphone supplémentaire ou externe)	Le MFC vérifie la ligne et répond automatiquement à tous les appels entrants. S'il s'agit d'une télécopie, il accepte la télécopie. Dans le cas contraire, il vous prévient à l'aide d'une sonnerie distincte (pseudo/double sonnerie) pour que vous répondiez à l'appel.	Utilisez ce mode si vous pensez recevoir de nombreux messages de télécopie et peu d'appels téléphoniques. Dans ce mode, vous ne pouvez pas relier un répondeur téléphonique à la même ligne que celle affectée à votre machine, même si le répondeur est branché sur une prise téléphonique distincte. Ce mode ne vous permet pas non plus d'utiliser la messagerie vocale de votre compagnie de téléphone.
Tél ext/rép (avec répondeur téléphonique externe uniquement)	Le répondeur téléphonique externe (RÉP) répond automatiquement à tous les appels. Les messages vocaux sont enregistrés sur le répondeur externe. Les messages de télécopie sont imprimés.	Utilisez ce mode si un répondeur est relié à votre MFC. Le réglage RÉP externe ne fonctionne qu'avec un répondeur externe. La fonction Longueur de sonnerie ne fonctionne pas dans ce mode.
Manuel (réception manuelle) (avec téléphone supplémentaire ou externe ou avec sonnerie spéciale)	Vous surveillez la ligne téléphonique et répondez vous-même à tous les appels.	Utilisez ce mode si vous ne recevez pas beaucoup de messages de télécopie, si vous avez une sonnerie spéciale ou si vous utilisez un ordinateur sur la même ligne. Lorsque vous répondez à un appel et que vous entendez la tonalité du télécopieur, attendez que le MFC se charge de l'appel, puis raccrochez le combiné. (Voir <i>Réception facile</i> à la page 4-4.)

Pour sélectionner ou modifier le mode de réception

- 1 Si le témoin vert n'est pas allumé, appuyez sur  (**Télécoeur**).
- 2 Appuyez sur **Menu/Régler, 0, 1**.
- 3 Appuyez sur ▲ ou ▼ pour sélectionner Fax seulement, Fax/Tél, Tél ext/rép ou Manuel.
Appuyez sur **Menu/Régler**.
- 4 Appuyez sur **Arrêt/Sortie**.

Réglage init.
1.Mode réponse

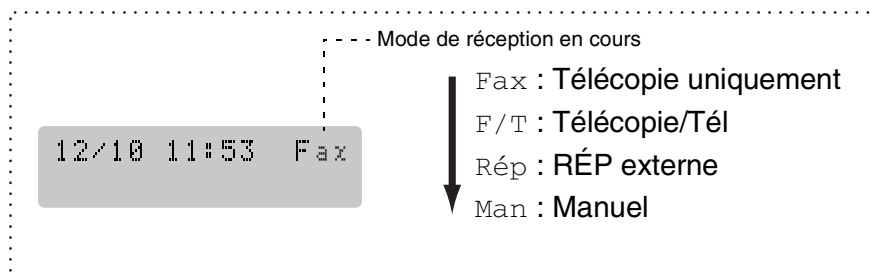

Réglage de la sonnerie différée

La sonnerie différée détermine le nombre de sonneries qu'émettra le MFC avant que celui-ci ne réponde à l'appel dans le mode Fax seulement ou Fax/Tél. Si des postes supplémentaires partagent la même ligne avec le MFC ou si vous êtes abonné au service de sonnerie spéciale de votre compagnie de téléphone, laissez le réglage de la sonnerie différée sur "4".

(Voir *Opérations depuis un téléphone supplémentaire* à la page A-7 et *Réception facile* à la page 4-4.)

- 1 Si le témoin vert n'est pas allumé, appuyez sur  (**Télécoeur**).
- 2 Appuyez sur **Menu/Régler, 2, 1, 1**.
- 3 Appuyez sur ▲ ou ▼ pour sélectionner le nombre de sonneries avant que le MFC n'intercepte l'appel (00, 01, 02, 03 ou 04).
Appuyez sur **Menu/Régler**.
(Si vous choisissez 00, la ligne ne pourra pas sonner.)
- 4 Appuyez sur **Arrêt/Sortie**.

Réglage récep.
1.Long.Sonnerie

Réglage de la durée de sonnerie du télécopieur/téléphone (Mode Télécopie/Tél uniquement)

Avant de mettre le mode de Réception sur Télécopie/Téléphone, il vous faudra décider du délai durant lequel le MFC émettra la pseudo/double sonnerie pour annoncer un appel *vocal*. (S'il s'agit d'une télécopie, le MFC imprimera celle-ci.)

La pseudo/double sonnerie intervient après la sonnerie traditionnelle du téléphone. Seul le MFC sonnera; aucun autre appareil sur la même ligne n'émettra cette pseudo/double sonnerie. Cependant, vous pouvez toujours répondre à l'appel sur n'importe quel téléphone sur la même ligne que le MFC. (Voir *Mode Télécopie/Tél uniquement* à la page A-7.)

1 Si le témoin vert n'est pas allumé, appuyez sur  (Télécopieur).

2 Appuyez sur **Menu/Régler, 2, 1, 2.**

3 Appuyez sur ▲ ou ▼ pour sélectionner la durée de la sonnerie du MFC vous signalant un appel vocal (20, 30, 40 ou 70 secondes).

Réglage récep.
2.Durée sonn F/T

Appuyez sur **Menu/Régler.**

4 Appuyez sur **Arrêt/Sortie.**

 Même si votre correspondant raccroche pendant la pseudo/double sonnerie, le MFC continue d'émettre le signal pendant la durée programmée.

Réception facile

La fonction Réception facile vous permet de sauter la touche **Mono Marche**, **Couleur Marche**, ou le code de réception de télécopies *51 lorsque vous répondez à un à appel de télécopie. Si vous mettez cette fonction sur **On**, le MFC recevra automatiquement toutes les télécopies entrantes, même si vous décrochez le combiné d'un poste supplémentaire ou d'un téléphone externe. Lorsque l'écran ACL affiche le message **Réception** ou que des sons stridents se font entendre dans le combiné d'un poste supplémentaire relié à une autre prise murale, raccrochez le combiné pour que le MFC prenne la relève.



- Si cette fonction est réglée sur **On**, mais que votre MFC ne relie pas un appel de télécopie lorsque vous décrochez le combiné d'un poste supplémentaire ou d'un téléphone externe, composez le code de réception de télécopies *51.
- Si vous envoyez des télécopies à partir d'un ordinateur qui partage la même ligne téléphonique et que le MFC les intercepte, réglez la fonction Réception facile sur **Off**.
- La sélection **Off** signifie que vous devez activer le MFC vous-même en décrochant le combiné d'un poste supplémentaire ou d'un téléphone externe, et appuyez sur la touche **Mono Marche** ou **Couleur Marche** sur le MFC —**OU**— en appuyant sur *51 si vous êtes éloigné du MFC. (Voir *Opérations depuis un téléphone supplémentaire* à la page A-7.)

1 Si le témoin vert n'est pas allumé, appuyez sur



(**Télécopieur**).

2 Appuyez sur **Menu/Régler, 2, 1, 3.**

3 Utilisez ▲ ou ▼ pour sélectionner **On** (ou **Off**).

Appuyez sur **Menu/Régler.**

4 Appuyez sur **Arrêt/Sortie.**

Réglage récep. 3. Récep facile

Impression réduite d'une télécopie entrante (réduction automatique)

Si vous sélectionnez l'option **On**, le MFC réduit automatiquement la télécopie entrante pour l'adapter sur une feuille au format Lettre, Légal ou A4. Le MFC calcule le taux de réduction en se servant du format du document et de votre réglage du format de papier (**Menu/Régler, 1, 3**).

1 Si le témoin vert n'est pas allumé, appuyez sur **(Télécopieur)**.



2 Appuyez sur **Menu/Régler, 2, 1, 5**.

3 Utilisez **▲** ou **▼** pour sélectionner **On** (ou **Off**).

Réglage récep.
5. Autoréduction

Appuyez sur **Menu/Régler**.

4 Appuyez sur **Arrêt/Sortie**.



■ Activez ce réglage si certaines des télécopies reçues sont imprimées sur deux pages. Mais si l'envoi de documents est trop long, il se peut que le MFC toujours imprime sur deux pages.

■ Si les marges gauche et droite sont coupées, activez ce réglage.

Impression d'une télécopie stockée en mémoire (MFC-420CN uniquement)

Si vous avez sélectionné la fonction Réacheminement de télécopies, Téléappel ou Mise en mémoire de télécopies (**Menu/Régler, 2, 5, 1**), vous pouvez tout de même imprimer une télécopie depuis la mémoire lorsque vous êtes sur le MFC. (Voir *Réglage du mode Mise en mémoire de télécopies* à la page 6-3.)

1 Appuyez sur **Menu/Régler, 2, 5, 3**.

2 Appuyez sur **Mono Marche**.

Opt. acc. Dist
3. Impr. Document

Invitation à émettre/recevoir (MFC-420CN uniquement)

La fonction d'invitation à émettre/recevoir consiste à aller chercher une télécopie sur un autre télécopieur. Grâce à cette fonction, votre MFC peut 'inviter' d'autres télécopieurs à lui émettre des télécopies, ou, à l'inverse, les autres télécopieurs peuvent interroger votre MFC pour en récupérer des télécopies.

Pour assurer le bon déroulement du processus de relève, tous les correspondants doivent d'abord avoir configuré leurs appareils pour la prise en charge de cette fonction. Lorsqu'un correspondant appelle votre MFC pour venir y chercher une télécopie, les frais de transmission lui sont imputés. Dans le cas contraire, c'est-à-dire que vous effectuez l'invitation à émettre, les frais de la transmission seront imputés à votre compte.



Certains télécopieurs ne prennent pas en charge la fonction d'invitation à émettre/recevoir.

Configuration de la réception de l'invitation à émettre

L'invitation à émettre vous permet d'appeler un autre télécopieur pour en extraire une télécopie.

1 Si le témoin vert n'est pas allumé, appuyez sur  (Télécopieur).

2 Appuyez sur **Menu/Régler, 2, 1, 6.**

3 Entrez le numéro du télécopieur que vous souhaitez appeler pour en extraire un document.

Réglage récep.
6.Relevé RC

4 Appuyez sur **Mono Marche** ou **Couleur Marche.**

L'afficheur CL présente Compos . .

Configuration de l'invitation à émettre séquentielle

Votre MFC peut demander des documents à plusieurs télécopieurs émetteurs en une seule opération (invitation à émettre séquentielle). Ensuite, l'appareil imprime un rapport d'invitation à émettre séquentielle.

1 Si le témoin vert n'est pas allumé, appuyez sur  (Télécopieur).

2 Appuyez sur **Menu/Régler, 2, 1, 6.**

3 Entrez le numéro des télécopieurs que vous souhaitez envoyer une invitation à émettre en utilisant la composition abrégée, un numéro groupé ou le clavier de composition. Vous devez appuyer sur **Menu/Régler** entre chaque numéro de télécopieur.

Réglage récep.
6.Relevé RC

4 Appuyez sur **Mono Marche** ou **Couleur Marche.** Votre MFC appelle, tour à tour, chaque numéro individuel ou numéro de groupe pour en extraire des télécopies.

5

Numéros à composition automatique et options de numérotation

Enregistrement des numéros pour faciliter la composition

Pour accélérer la composition des numéros, le MFC vous propose deux méthodes de numérotation: la composition abrégée et les groupes pour la Diffusion. Quand vous composez un numéro à composition automatique, l'afficheur CL présente le nom (le cas échéant) ou le numéro de votre correspondant.



En cas de coupure de courant, les numéros à composition automatique enregistrés dans la mémoire sont conservés.

Enregistrement des numéros abrégés

Vous pouvez enregistrer des numéros abrégés que vous pouvez composer en appuyant sur seulement quelques touches (**Recherche/Comp.abrégée**, #, le code à deux chiffres et **Mono Marche** ou **Couleur Marche**). Le MFC-210C peut mémoriser 20 numéros abrégés et le MFC-420CN peut en mémoriser 80.

- 1 Appuyez sur **Menu/Régler**, **2**, **3**, **1**.
- 2 Utilisez le clavier de composition pour saisir un numéro abrégé de l'emplacement à deux chiffres (01-20 pour le MFC-210C, 01-80 pour le MFC-420CN). (Par exemple, appuyez sur **05**.) Appuyez sur **Menu/Régler**.
- 3 Entrez le numéro de téléphone ou de télécopieur (max. 20 chiffres). Appuyez sur **Menu/Régler**.

Régl comp auto 1.Comp.abrégée

4 Servez-vous du clavier pour taper le nom (max. 15 caractères).
Appuyez sur **Menu/Régler**.

(Pour la saisie des caractères alphabétiques, reportez-vous au tableau à la page B-11.)

—**OU**—

Appuyez sur **Menu/Régler** pour enregistrer le numéro sans nom.

5 Retournez à l'étape 2 pour enregistrer un autre numéro abrégé.

—**OU**—

Appuyez sur **Arrêt/Sortie**.

Modification des numéros abrégés

Si vous tentez d'enregistrer un numéro abrégé dans un emplacement de mémoire contenant déjà un numéro, l'afficheur CL présente le nom (ou le numéro) actuellement programmé à cet emplacement et vous invite à effectuer l'une des opérations suivantes:

1 Appuyez sur **1** pour modifier le numéro enregistré.

—**OU**—

Appuyez sur **2** pour sortir du menu sans apporter de modifications.

Comment modifier le numéro ou le nom enregistré:

■ Si vous souhaitez changer un chiffre ou une lettre, utilisez ◀ ou ▶ pour placer le curseur sous le caractère à supprimer ou à écraser par le caractère désiré.

■ Si vous souhaitez effacer le numéro ou le nom au complet, appuyez sur **Arrêt/Sortie** lorsque le curseur se trouve sous le premier chiffre ou la première lettre. Les caractères au-dessus et à droite du curseur seront effacés.

2 Entrez un nouveau numéro.

Appuyez sur **Menu/Régler**.

3 Suivez les instructions à partir de l'étape 4 dans la section Enregistrement des numéros abrégés. (Voir page 5-1)

Configuration d'un groupe pour la Diffusion

Grâce à un numéro groupé, vous pouvez diffuser le même message de télécopie à plusieurs correspondants en appuyant sur seulement quelques touches (**Recherche/Comp.abrégée**, #, le code à deux chiffres et **Mono Marche**). D'abord, vous devez enregistrer chaque numéro de télécopieur en tant que numéro abrégé.

Ensuite, vous pouvez les regrouper dans un même groupe de numéros. Chaque groupe aura son propre numéro abrégé. Vous êtes autorisé de créer un maximum de six groupes ou d'assigner un maximum de 19 numéros (MFC-210C) ou de 79 numéros (MFC-420CN) à un seul grand groupe.

(Voir *Enregistrement des numéros abrégés* à la page 5-1 et *Diffusion (fonction non disponible pour les télécopies couleur)* à la page 3-11.)

1 Appuyez sur **Menu/Régler**, **2**, **3**, **2**.

Régl comp auto
2.Groupe

2 Utilisez le clavier de composition pour saisir le numéro abrégé à deux chiffres qui sera affecté à votre groupe.

Groupe
Comp. abr. ?#

Appuyez sur **Menu/Régler**.

(Par exemple, appuyez sur **07** et **Menu/Régler**.)

3 Servez-vous du clavier de composition pour saisir le numéro du groupe (1 à 6).

Groupe
No groupe:G01

Appuyez sur **Menu/Régler**.

(Par exemple, tapez **1** pour le groupe 1.)

 Le numéro groupé doit se situer entre 1 et 6.

4 Pour ajouter des numéros abrégés au groupe, composez les numéros comme suit:

Groupe
G01:#05#09

Par exemple, pour le numéros abrégés 05 et 09. Appuyez sur **Recherche/Comp.abrégée**, **05**, **Recherche/Comp.abrégée**, **09**. L'écran à cristaux liquides affiche: #05#09.

5 Appuyez sur **Menu/Régler** pour valider les numéros abrégés de ce groupe.

6 Servez-vous du clavier de composition et du tableau à la page B-11 pour attribuer un nom au groupe.

Appuyez sur **Menu/Régler**.

(Par exemple, tapez NOUVEAUX CLIENTS)

7 Appuyez sur **Arrêt/Sortie**.



Vous pouvez imprimer la liste complète de tous les numéros abrégés. Les numéros de groupe sont inscrits dans la colonne "GROUPE".

(Voir *Impression de rapports* à la page 7-3.)

Options de numérotation



Votre appareil propose deux façons de composer un numéro.
(Voir *Comment composer un numéro* à la page 3-1.)

Codes d'accès et numéros de carte de crédit

Parfois, lorsque vous effectuez un appel interurbain, vous voudriez peut-être choisir le fournisseur de télécommunications interurbaines dont le tarif vous convient le mieux, étant donné que les tarifs peuvent varier selon l'heure à laquelle vous appelez et l'emplacement du correspondant. Pour pouvoir bénéficier d'un tarif intéressant au moment opportun, enregistrez les codes d'accès, les coordonnées des fournisseurs de télécommunications interurbaines et les numéros de cartes de crédit sous forme de numéros abrégés. Vous pouvez stocker ces séries de numéros très longues en les divisant et les configurant sur des numéros abrégés séparés selon n'importe quelle combinaison. Vous pouvez même inclure des numéros à composition manuelle à l'aide du clavier de composition. (Voir *Enregistrement des numéros abrégés* à la page 5-1.)

Par exemple, vous avez peut-être enregistré '555' sur le numéro abrégé #03 et '7000' sur le numéro abrégé #02. Si vous appuyez sur **Recherche/Comp.abrégée, #03**, **Recherche/Comp.abrégée, #02**, et **Mono Marche** ou **Couleur Marche**, vous composerez le '555-7000'.

Pour changer un numéro provisoirement, vous pouvez remplacer une partie du numéro par une numérotation manuelle sur le clavier de composition.

Par exemple, pour changer et composer le 555-7001, appuyez sur la touche de **Recherche/Comp.abrégée #03** puis tapez **7001** en utilisant le clavier de composition.



S'il vous faut attendre une autre tonalité ou un signal quelconque après n'importe quel segment de la numérotation séquentielle, enregistrez une pause après le segment concerné en appuyant sur **Recomp/Pause**. Chaque pression sur cette touche ajoute un délai de 3,5 secondes.

Pause

Appuyez sur **Recomp/Pause** pour insérer une pause de 3,5 secondes entre les segments de numéro. Si vous composez un numéro outre-mer, appuyez sur **Recomp/Pause** autant de fois qu'il est nécessaire pour augmenter la longueur de la pause.

Tonalité ou impulsion

Si votre système téléphonique est installé sur un réseau de signalisation par impulsions, mais que vous avez besoin d'envoyer des signaux par fréquences vocales (pour donner des instructions bancaires par téléphone, par exemple), suivez la procédure ci-dessous. Si votre système est sur un réseau de signalisation par fréquences vocales, ces instructions ne s'appliquent pas à vous.

- 1** Décrochez le combiné du téléphone externe.
- 2** Appuyez sur **#** sur le panneau de commande de votre MFC. Tous les chiffres composés ultérieurement émettront des signaux de type tonalité.

Une fois la communication terminée, le MFC revient au mode de signalisation par impulsions.

6

Options de télécopie à distance (MFC-420CN uniquement) (ne s'applique pas aux télécopies couleur)



Vous ne pouvez utiliser qu'une option de télécopie à distance à la fois: Réacheminement de télécopies—OU—Téléappel—OU—Mise en mémoire de télécopies—OU—PC Fax Rx—OU—désactivé.

Vous pouvez changer votre sélection n'importe quand (**Menu/Régler, 2, 5, 1**).

(Voir *Désactivation des options de télécopie à distance* à la page 6-4.)

Configuration du réacheminement de télécopie

Lorsque vous sélectionnez la fonction Réacheminement de télécopies, votre MFC enregistre la télécopie reçue dans la mémoire. Le MFC compose le numéro de télécopieur programmé et fait suivre le message du télécopieur.

1 Appuyez sur **Menu/Régler, 2, 5, 1**.

2 Appuyez sur ▲ ou ▼ pour sélectionner RE-TX Fax.

Opt. acc. Dist
1.Ach/Page/Sauve

Appuyez sur **Menu/Régler**.

L'afficheur CL vous invitera à saisir le numéro du télécopieur où envoyer les télécopies.

3 Saisissez le numéro de réacheminement (max. 20 chiffres).

Appuyez sur **Menu/Régler**.

4 Appuyez sur ▲ ou ▼ pour sélectionner On ou Off.

RE-TX Fax
On

Appuyez sur **Menu/Régler**.



Si vous sélectionnez On, le MFC imprimera aussi la télécopie sur votre MFC pour que vous ayez une copie en cas de panne d'électricité avant son envoi.

5 Appuyez sur **Arrêt/Sortie**.

Programmation de votre numéro de téléavertisseur

La fonction Téléappel étant activée, votre MFC compose le numéro de téléavertisseur que vous avez programmé, ainsi que votre numéro d'identification personnel (NIP). Cette opération active votre téléavertisseur qui émettra un bip à chaque réception d'une télécopie dans la mémoire.

1 Appuyez sur **Menu/Régler, 2, 5, 1.**

Opt. acc. Dist 1.Ach/Page/Sauve

2 Appuyez sur ▲ ou ▼ pour sélectionner **Téléappel.**

3 Insérez votre numéro de téléavertisseur (max. 20 chiffres), suivi de deux dièses # #.

Appuyez sur **Menu/Régler.**

N'entrez pas l'indicatif régional si ce dernier est identique à celui de votre MFC.

Par exemple, appuyez sur **1 8 0 0 5 5 1 2 3 4 # #.**

4 Si votre téléavertisseur nécessite un NIP, saisissez-le, appuyez sur # puis sur **Recomp/Pause**, saisissez votre numéro de télécopieur suivi de # #.

Appuyez sur **Menu/Régler.**

(Par exemple, appuyez sur **1 2 3 4 5 # Recomp/Pause 1 8 0 0 5 5 5 1 2 1 2 # #**)

—OU—

Si vous n'avez pas besoin d'un NIP, appuyez sur **Recomp/Pause**, tapez votre numéro de télécopieur suivi de # #.

Appuyez sur **Menu/Régler.**

(Par exemple, appuyez sur **Recomp/Pause 1 8 0 0 5 5 5 1 2 1 2 # #**)

5 Appuyez sur **Arrêt/Sortie.**



■ Si vous avez activé Téléappel, une copie de sauvegarde de télécopie reçue sera imprimée automatiquement par le MFC.

■ Si vous avez activé Téléappel, une copie de sauvegarde sera imprimée automatiquement par le MFC.

Réglage du mode Mise en mémoire de télécopies

Lorsque vous sélectionnez la fonction Mise en mémoire de télécopies, votre MFC enregistre la télécopie reçue dans la mémoire. Vous pourrez récupérer les messages de télécopie reçus depuis un autre poste par le biais des commandes d'extraction à distance.

1 Appuyez sur **Menu/Régler, 2, 5, 1.**

2 Appuyez sur ▲ ou ▼ pour sélectionner **Mémoriser fax.**

Opt. acc. Dist
1.Ach/Page/Sauve

Appuyez sur **Menu/Régler.**

3 Appuyez sur **Arrêt/Sortie.**

 Si vous avez activé Mise en mémoire de télécopies, une copie de sauvegarde sera imprimée automatiquement par le MFC.

Configuration de PC Fax Rx

Si vous sélectionnez PC Fax Rx, votre MFC enregistrera provisoirement en mémoire vos télécopies reçues et les transmettra automatiquement à votre PC.

1 Appuyez sur **Menu/Régler, 2, 5, 1.**

2 Appuyez sur ▲ ou ▼ pour sélectionner **Récept PC FAX.**

Opt. acc. Dist
1.Ach/Page/Sauve

Appuyez sur **Menu/Régler.**

3 Appuyez sur ▲ ou ▼ pour sélectionner **On** ou **Off.**

Récept PC FAX
On

Appuyez sur **Menu/Régler.**

4 Appuyez sur **Arrêt/Sortie.**

 ■ Avant de pouvoir configurer la Réception PC Fax, vous devez installer le logiciel MFL-Pro Suite sur votre PC et vérifier que votre PC est bien raccordé et enclenché. (Pour plus de détails, voir *Utilisation du logiciel Brother PC-FAX* à la page 5-1 dans le Guide d'utilisation du logiciel sur le CD-ROM.)

■ Si vous sélectionnez **On**, le MFC imprimera aussi la télécopie sur votre MFC pour que vous ayez une copie en cas de panne d'électricité avant qu'elle soit envoyée à PC.

■ Si vous recevez un message d'erreur et si le MFC ne peut pas imprimer les télécopies sauvegardées en mémoire, vous pouvez utiliser cette configuration pour transférer vos télécopies à votre PC. (Pour plus de détails, reportez-vous à *Messages d'erreur* à la page 11-1.)

Désactivation des options de télécopie à distance

Si vous configurez les options de télécopie à distance sur **Off** et s'il y a des télécopies enregistrées dans la mémoire de votre MFC, l'affichage à CL vous donnera deux options.

- Si vous appuyez sur **1**, toutes les télécopies non imprimées seront imprimées et effacées avant que la configuration soit désactivée. Si une copie de sauvegarde a déjà été imprimée, elle ne sera plus imprimée à nouveau.
- Si vous appuyez sur **2**, la mémoire ne sera pas effacée et la configuration ne changera pas.

(Voir *Impression d'une télécopie stockée en mémoire (MFC-420CN uniquement)* à la page 4-5.)

Configuration du code d'accès à distance

Le code d'accès à distance vous permet d'accéder aux fonctions d'extraction à distance dans un endroit éloigné de votre MFC. Avant de pouvoir tirer parti de ces fonctions, vous devez d'abord configurer votre code d'accès. Le code par défaut est inactif (--- *).

1 Appuyez sur **Menu/Régler, 2, 5, 2.**

2 Tapez un code à trois chiffres en utilisant les nombres **0-9** ou *****.

Opt. acc. Dist 2.Accès à dist

Appuyez sur **Menu/Régler**. (Le signe '*****' ne peut être modifié.)



N'utilisez jamais les chiffres de votre code de réception de télécopies (*** 51**) ni de votre code de réponse par téléphone (**#51**).

(Voir *Opérations depuis un téléphone supplémentaire* à la page A-7.)

3 Appuyez sur **Arrêt/Sortie**.



Vous avez la possibilité de changer de code à tout moment simplement en saisissant un nouveau. Si vous désirez régler le code sur « inactif », appuyez sur **Arrêt/Sortie** à l'étape 2 pour rétablir le paramètre d'inactivité (--- *).

Récupération à distance

Vous avez la possibilité d'interroger votre MFC depuis n'importe quel téléphone ou télécopieur doté de touches en utilisant le code d'accès à distance et d'autres commandes à distance pour extraire des messages de télécopie. N'oubliez pas de découper la carte d'accès à distance en dernière page de ce guide et conservez-la tout le temps sur vous.

Utilisation du code d'accès à distance

- 1** Composez votre numéro de télécopieur sur un téléphone ou un autre télécopieur à l'aide de touches « Touch Tone ».
 - 2** Dès que votre MFC répond à votre appel, saisissez immédiatement votre code d'accès à distance (3 chiffres suivis de *).
 - 3** Le MFC vous signale la présence de télécopies, le cas échéant:
1 bip long — Des télécopies vous sont parvenues
Aucun bip — Aucune télécopie ne vous est parvenue
 - 4** Le MFC émet deux bips courts pour vous inviter à saisir une commande. Si vous laissez passer plus de 30 secondes avant de saisir la commande, le MFC raccrochera. Le MFC émettra trois bips si vous saisissez une commande erronée.
 - 5** Appuyez sur **90** pour réinitialiser le MFC une fois l'opération terminée.
 - 6** Raccrochez.
-  Si votre MFC est en mode `Manuel` et que vous souhaitez utiliser les fonctions d'extraction à distance, vous devez, pour pouvoir accéder au MFC, patienter environ deux minutes suivant le début de la sonnerie et saisir le code d'accès à distance dans les 30 secondes qui suivent.

Commandes à distance

Suivez les commandes indiquées ci-dessous pour accéder aux fonctions depuis un poste distant du MFC. Lorsque vous appelez votre MFC et que vous saisissez votre code d'accès à distance (3 chiffres suivis de *), deux bips courts se font entendre, vous invitant à lancer une commande à distance.

Commandes à distance	Description
95 Modification des paramètres de réacheminement de télécopies, de téléappel ou de mise en mémoire de télécopies	
1 OFF	Vous pouvez sélectionner OFF après avoir extrait ou effacé tous vos messages.
2 Réacheminer les télécopies	Un bip long signifie la validation du nouveau paramètre. Trois bips courts indiquent l'impossibilité de changer le nouveau paramètre parce que quelque chose n'a pas été réglée (par exemple, peut-être un numéro de réacheminement de télécopies ou de téléappel n'avait pas été enregistré). Vous pouvez enregistrer votre numéro de Réacheminement de télécopies en tapant 4. (Voir <i>Modification du numéro de réacheminement de télécopies</i> à la page 6-7.) Une fois le numéro enregistré, la fonction Réacheminement de télécopies sera activée. Vous pouvez sélectionner OFF après avoir extrait ou effacé tous vos messages.
3 Téléappel	
4 Numéro de réacheminement de télécopies	
6 Mise en mémoire de télécopies	
96 Extraire une télécopie	
2 Extraire toutes les télécopies	Entrez le numéro d'un télécopieur à distance pour recevoir les télécopies enregistrées. (Voir page 6-7.)
3 Effacer les télécopies de la mémoire	Si vous entendez un bip long, les messages de télécopie ont été effacés de la mémoire.
97 Vérifier l'état de réception	
1 Télécopieur	Vous pouvez vérifier si votre MFC a reçu des télécopies. Si c'est le cas, vous entendrez un bip long. Sinon, vous entendrez trois bips courts.
98 Modifier le mode de réception	
1 Répondeur externe	Un bip long signifie la validation du nouveau paramètre.
2 Télécopieur/Téléphone	
3 Télécopieur uniquement	
90 Sortie	Un bip long vous signale que vous pouvez quitter le mode Extraction à distance.

Récupération de messages de télécopie

- 1 Composez le numéro de votre télécopieur.
 - 2 Dès que votre MFC répond à votre appel, saisissez immédiatement votre code d'accès à distance (3 chiffres suivis de *). Un bip long vous signale que vous avez reçu des messages.
 - 3 Dès que vous entendez deux bips courts, tapez **962** sur le clavier de composition.
 - 4 Attendez le bip long, et, à l'aide du clavier de composition, composez le numéro (max. 20 chiffres) du télécopieur distant vers lequel vous voulez acheminer les messages de télécopie, puis tapez **##**.
-  Vous ne pouvez pas utiliser les symboles * et # en guise de chiffres. Toutefois, si vous souhaitez programmer une pause, appuyez sur #.
- 5 Dès que le MFC émet un bip, raccrochez. Votre MFC appelle l'autre télécopieur qui imprime alors vos messages de télécopie.

Modification du numéro de réacheminement de télécopies

Il vous est possible de modifier le paramètre par défaut du numéro de réacheminement de télécopies depuis un téléphone ou télécopieur distant en utilisant des touches « Touch Tone ».

- 1 Composez le numéro de votre télécopieur.
 - 2 Dès que votre MFC répond à votre appel, saisissez immédiatement votre code d'accès à distance (3 chiffres suivis de *). Un bip long vous signale que vous avez reçu des messages.
 - 3 Lorsque vous entendez deux bips courts, tapez **954** sur le clavier de composition.
 - 4 Attendez le bip long, et, à l'aide du clavier de composition, composez le nouveau numéro (max. 20 chiffres) du télécopieur distant vers lequel vous voulez acheminer les messages de télécopie, puis tapez **##**.
-  Vous ne pouvez pas utiliser les symboles * et # en guise de chiffres. Toutefois, si vous souhaitez programmer une pause, appuyez sur #.
- 5 Dès que le MFC émet un bip, raccrochez.

Réglages et activités du télécopieur

Vous devez configurer le Rapport de vérification de transmission et la Périodicité du journal au tableau de menu.

Appuyez sur **Menu/Régler, 2, 4, 1.**

—OU—

Appuyez sur **Menu/Régler, 2, 4, 2.**

Réglage rapp
1.Transmission

Réglage rapp
2.Intervalle act

Personnalisation du rapport de vérification de transmission

Le rapport de vérification de transmission sert de preuve d'émission des télécopies. Il indique la date et l'heure de la transmission, ainsi que le résultat de la transmission (OK). Si vous sélectionnez **On** ou **On+Image**, le rapport sera généré pour chaque télécopie que vous enverrez.

Pour les transmissions à fort volume au même destinataire, vous aurez sûrement besoin d'autres éléments, à part les numéros de tâche, pour identifier les télécopies à envoyer à nouveau.

Sélectionnez **On+Image** ou **Off+Image** pour imprimer une partie de la première page de la télécopie sur le rapport comme aide-mémoire.



Quand l'option rapport de vérification de transmission est réglée sur **Off** ou **Off+Image**, le rapport ne s'imprime qu'en cas d'erreur de transmission avec NG dans la colonne **RÉSULTATS**.

1 Appuyez sur **Menu/Régler, 2, 4, 1.**

2 Appuyez sur **▲** ou **▼** pour sélectionner **Off+Image**, **On**, **On+Image** ou **Off**.

Appuyez sur **Menu/Régler**.

3 Appuyez sur **Arrêt/Sortie**.

Réglage rapp
1.Transmission

Configuration de la fréquence du journal

Vous avez la possibilité de configurer le MFC de sorte qu'il imprime un journal selon des intervalles spécifiques (après chaque 50 télécopies; toutes les 6, 12 ou 24 heures; tous les 2 ou 7 jours). Si vous réglez l'intervalle sur **Off**, vous pouvez imprimer le rapport en suivant les étapes de la page suivante.

Le réglage par défaut est **Ch 50 télécop.**

1 Appuyez sur **Menu/Régler, 2, 4, 2.**

2 Appuyez sur **▲** ou **▼** pour sélectionner un intervalle.

Réglage rapp 2.Intervalle act

Appuyez sur **Menu/Régler.**

(Si vous sélectionnez « 7 jours », l'afficheur CL vous invite à choisir le jour du début du compte à rebours.)

3 Saisissez l'heure (au format 24 heures) de l'impression du rapport.

Appuyez sur **Menu/Régler.**

(Par exemple: entrez 19:45 pour 7:45 du soir)

4 Appuyez sur **Arrêt/Sortie.**



Si vous sélectionnez 6, 12 ou 24 heures, ou encore 2 ou 7 jours, le MFC imprimera le rapport à l'heure programmée et supprimera toutes les tâches enregistrées dans sa mémoire. Si la mémoire du MFC s'épuise (contient plus de 200 tâches) avant la date spécifiée, celui-ci imprimera le journal des télécopies, puis supprimera toutes les tâches de la mémoire. Si vous voulez un rapport supplémentaire avant qu'il soit imprimé, vous pouvez l'imprimer sans effacer les tâches de la mémoire.



Si vous sélectionnez **Ch 50 télécop.**, le MFC imprimera le journal dès que le MFC aura enregistré la 50ème tâche dans la mémoire.

Impression de rapports

Les rapports suivants sont disponibles:

- | | |
|--|--|
| 1. Liste d'aide | Dresse la liste des fonctions et des opérations de base de votre MFC. |
| 2. Comp abrégée | Donne la liste des noms et des numéros enregistrés dans la mémoire de composition abrégée, dans l'ordre numérique. |
| 3. Journal fax | Donne des détails sur les dernières télécopies reçues et envoyées.
(TX indique une transmission.) (RX signifie Recevoir.) |
| 4. Transmission | Imprime un rapport de vérification de transmission à l'issue de chaque télécopie envoyée. |
| 5. Réglages util
(MFC-420CN uniquement) | Dresse la liste de vos réglages. |
| 6. Config réseau
(MFC-420CN uniquement) | Dresse la liste de vos réglages réseau. |

Comment imprimer un rapport

- 1 Pour le MFC-210C, appuyez sur **Menu/Régler**, **5**.
Pour le MFC-420CN, appuyez sur **Menu/Régler**, **6**.
- 2 Appuyez sur ▲ ou ▼ pour sélectionner le rapport souhaité.
Appuyez sur **Menu/Régler**.
—OU—
Entrez le numéro du rapport que vous souhaitez imprimer.
Par exemple, appuyez sur **1** pour imprimer la liste d'aide.
- 3 Appuyez sur **Mono Marche**.

8 Fonctions de photocopier

Utilisation du MFC comme photocopieur

Votre MFC peut servir de photocopieur vous permettant d'effectuer jusqu'à 99 photocopies à la fois.

Activer le mode Photocopieur

Avant d'effectuer des photocopies, assurez-vous que le témoin vert



(Copie) est allumé. Sinon, appuyez sur



(Copie) pour

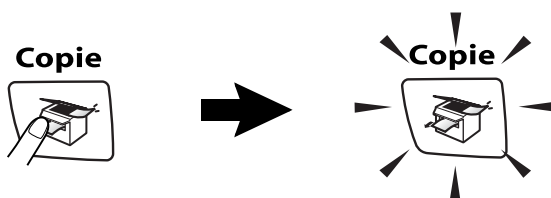

activer le mode **Copie**. Le réglage par défaut est Fax (télécopieur). Vous avez la possibilité de modifier le délai (secondes ou minutes) durant lequel le MFC demeure en mode Photocopieur. (Voir *Réglage du mode de minuterie* à la page 2-3.)



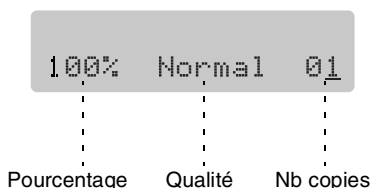

L'afficheur CL indique la configuration du photocopieur par défaut.



Production d'une photocopie simple

- 1 Appuyez sur  (**Copie**) pour l'allumer en vert.
 - 2 Chargez votre document.
(Voir *Chargement de documents* à la page 1-6.)
 - 3 Appuyez sur **Mono Marche** ou **Couleur Marche**.
-  Pour arrêter le photocopiage, appuyez sur **Arrêt/Sortie**.

Production de photocopies multiples

- 1 Appuyez sur  (**Copie**) pour l'allumer en vert.
 - 2 Chargez votre document.
 - 3 À l'aide du clavier de composition, entrez le nombre de copies voulu (jusqu'à 99).
 - 4 Appuyez sur **Mono Marche** ou **Couleur Marche**.
-  (MFC-420CN uniquement) Pour trier les copies, appuyez sur la touche **Options**. (Voir *Utilisation de la touche Options Copie (Réglages provisoires)* à la page 8-3.)



Arrêter de photocopier

Pour arrêter de photocopier, appuyez sur **Arrêt/Sortie**.

Utilisation de la touche Options Copie (Réglages provisoires)





Quand vous souhaitez changer rapidement les réglages provisoirement pour la copie suivante, utilisez la touche **Options Copie**. Vous pouvez essayer différentes compositions de réglages.



-  Ces réglages sont temporaires et le MFC reprend ses valeurs par défaut 60 secondes après la fin de son opération de copie. Toutefois, si vous avez réglé le mode de minuterie à 0 à 30 secondes, le MFC reprend ses valeurs par défaut après le nombre de secondes qui a été programmé pour le mode de minuterie. (Voir *Réglage du mode de minuterie* à la page 2-3.)
-  Vous pouvez sauvegarder les réglages de copie utilisés le plus souvent en les réglant par défaut. (Voir *Modification des réglages de copie par défaut* à la page 8-13.)

Modification des réglages provisoires de copie

Utilisez la touche **Options Copie** pour régler rapidement les réglages suivants de copie provisoirement pour la photocopie suivante.

Appuyez sur Options Copie	Sélection des menus  →  ▼ Menu/Régler sélectionner	Options  →  ▼ Menu/Régler sélectionner	Réglage du fabricant	Page
	Qualité	Rapide/Normal/ Meilleur	Normal	8-5
	AgrandirRéduire	50%/69%/78%/83%/ 93%/97%/100%/ 104%/142%/186%/ 198%/200%/ Person(25-400%)	100%	8-6
	Type papier	Ordinaire/ Jet d'en/ Glacé/Transparent	Ordinaire	8-7
	Taille papier	Lettre/Légal/ A4/A5/ 4po(L) x 6po(H)	Lettre	8-8
	Luminosité	- ■■■■ +	- ■■■■ +	8-8
	Emp/Trier (MFC-420CN uniquement)	Empil/Trier	Empil	8-9
	Visualis page (MFC-420CN uniquement)	Off(1 en 1)/ 2 en 1 (P)/ 2 en 1 (H)/ 4 en 1 (P)/ 4 en 1 (H)/ Bannière (3x3)	Off (1 en 1)	8-13
	Nb copies	Nb copies:01 (01-99)	01	

Après avoir sélectionné vos réglages en appuyant sur **Menu/Régler**, l'afficheur CL affiche Réglage temp.

Appuyez sur **Mono Marche** ou **Couleur Marche** si vous avez terminé de choisir les réglages.

—OU—

Appuyez sur ▲ ou ▼ pour sélectionner d'autres réglages.

Augmenter la vitesse ou la qualité de copie

Vous avez la possibilité de sélectionner la qualité de vos photocopies. Le réglage par défaut est *Normal*.

Normal	Mode recommandé pour les impressions ordinaires. Bonne qualité à une vitesse adéquate.
Rapide	La vitesse de copie très élevée et la consommation d'encre la plus faible. Recourez à cette option pour les tâches chronovores (document à réviser, documents à fort volume ou grand nombre de photocopies).
Meilleur	Ce mode recommandé pour les reproductions d'images précises, telles que des photographies. MEILLEURE offre la résolution la plus haute, mais utilise la vitesse la plus lente.

- 1 Appuyez sur  (**Copie**) pour l'allumer en vert.
- 2 Chargez votre document.
- 3 À l'aide du clavier de composition, entrez le nombre de copies voulu (jusqu'à 99).
- 4 Appuyez sur **Options Copie**.
- 5 Appuyez sur ▲ ou ▼ pour choisir la qualité de copie (*Rapide*, *Normal* ou *Meilleur*).
Appuyez sur **Menu/Régler**.
- 6 Appuyez sur **Mono Marche** ou **Couleur Marche**.

Agrandissement ou réduction de l'image copiée

Votre machine vous propose plusieurs facteurs d'agrandissement et de réduction parmi lesquels choisir.

Person (25-400%) vous permet d'entrer un taux compris entre 25% et 400%.

Appuyez sur Options Copie  et sur ▲ ou ▼ pour sélectionner AgrandirRéduire	Person (25-400%)
	200%
	198% 4X6po→A4
	186% 4x6po→LTR
	142% A5→A4
	104% EXE→LTR
	100%
	97% LTR→A4
	93% A4→LTR
	83% LGL→A4
	78% LGL→LTR
	69% A4→A5
	50%

- 1 Appuyez sur  (**Copie**) pour l'allumer en vert.
- 2 Chargez votre document.
- 3 À l'aide du clavier de composition, entrez le nombre de copies voulu (jusqu'à 99).
- 4 Appuyez sur **Options Copie** et ▲ ou ▼ pour sélectionner AgrandirRéduire.
Appuyez sur **Menu/Régler**.

- 5** Appuyez sur ▲ ou ▼ pour sélectionner le facteur d'agrandissement ou de réduction souhaité.

Appuyez sur **Menu/Régler**.

—OU—

Vous pouvez sélectionner `Person (25-400%)` et appuyer sur **Menu/Régler**.

À l'aide du clavier de composition, saisissez un facteur d'agrandissement ou de réduction compris entre 25% et 400%.

Appuyez sur **Menu/Régler**.

(Par exemple, appuyez sur **5 3** pour saisir 53%.)

- 6** Appuyez sur **Mono Marche** ou **Couleur Marche**.

 Les options de copie spéciales 2 en 1(P), 2 en 1(L), 4 en 1(P), 4 en 1(L) ou Affiche ne sont pas disponibles en mode Agrandir/Réduire.

Réglage du type de papier

Si vous faites des photocopies sur du papier spécial, ne manquez de choisir le type de papier utilisé afin d'obtenir la meilleure qualité d'impression.

- 1** Appuyez sur  (**Copie**) pour l'allumer en vert.
- 2** Chargez votre document.
- 3** À l'aide du clavier de composition, entrez le nombre de copies voulu (jusqu'à 99).
- 4** Appuyez sur **Options Copie** et ▲ ou ▼ pour sélectionner `Type papier`.
Appuyez sur **Menu/Régler**.
- 5** Appuyez sur ▲ ou ▼ pour sélectionner le type de papier utilisé (`Ordinaire`, `Jet d'en`, `Glacé` ou `Transparent`).
Appuyez sur **Menu/Régler**.
- 6** Appuyez sur **Mono Marche** ou **Couleur Marche**.

 Vous avez la possibilité de modifier le type de papier à tout moment. (Voir *Réglage du type de papier* à la page 2-3.)

Réglage du format de papier

Si vous photocopiez sur du papier autre que format Lettre, vous devez changer le réglage du format de papier.



Vous ne pouvez effectuer des photocopies que sur du papier au format Lettre, Légal, A4, A5 et Carte photo (4 po (L) x 6 po (H)).

- 1 Appuyez sur  (**Copie**) pour l'allumer en vert.
- 2 Chargez votre document.
- 3 À l'aide du clavier de composition, entrez le nombre de copies voulu (jusqu'à 99).
- 4 Appuyez sur **Options Copie** et ▲ ou ▼ pour sélectionner Taille papier.
Appuyez sur **Menu/Régler**.
- 5 Appuyez sur ▲ ou ▼ pour sélectionner le format de papier utilisé (Lettre, Légal, A4, A5 ou 4po(L) x 6po(H)).
Appuyez sur **Menu/Régler**.
- 6 Appuyez sur **Mono Marche** ou **Couleur Marche**.

Réglage de la luminosité

Vous pouvez ajuster la luminosité de photocopie de manière à éclaircir ou à assombrir vos photocopies.

- 1 Appuyez sur  (**Copie**) pour l'allumer en vert.
- 2 Chargez votre document.
- 3 À l'aide du clavier de composition, entrez le nombre de copies voulu (jusqu'à 99).
- 4 Appuyez sur **Options Copie** et ▲ ou ▼ pour sélectionner Luminosité.
Appuyez sur **Menu/Régler**.
- 5 Appuyez sur ▲ pour éclaircir la copie.
—OU—
Appuyez sur ▼ pour assombrir la copie.
Appuyez sur **Menu/Régler**.
- 6 Appuyez sur **Mono Marche** ou **Couleur Marche**.

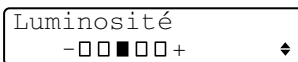

Tri de télécopies à l'aide du chargeur automatique de documents (MFC-420CN uniquement)

Vous avez la possibilité de trier les photocopies multiples. Les feuilles sont empilées dans l'ordre 321, 321, 321, etc.

- 1 Appuyez sur  (**Copie**) pour l'allumer en vert.
- 2 Chargez votre document.
- 3 À l'aide du clavier de composition, entrez le nombre de copies voulu (jusqu'à 99).
- 4 Appuyez sur **Options Copie** et ▲ ou ▼ pour sélectionner **Emp/Trier**.
Appuyez sur **Menu/Régler**.
- 5 Appuyez sur ▲ ou ▼ pour sélectionner **Trier**.
Appuyez sur **Menu/Régler**.
- 6 Appuyez sur **Mono Marche** ou **Couleur Marche**.

Copie N en 1 ou affiche (Mise en page) (MFC-420CN uniquement)

Vous pouvez réduire la quantité de copies en utilisant la fonction de copie N en 1. Elle vous permet de copier deux ou quatre pages sur une seule page pour économiser du papier. Elle vous permet aussi de créer une affiche. Quand vous utilisez la fonction Affiche, votre MFC divise votre document en sections puis les agrandit pour que vous puissiez les assembler en une affiche. Si vous souhaitez imprimer une affiche ou une bannière, servez-vous de la vitre du numériseur.



- Assurez-vous que la Taille de papier est réglée sur **Lettre**.
- Vous ne pouvez utiliser la fonction de copie N en 1 qu'avec le format de copie 100%.
- (P) signifie Portrait et (H), Paysage (Landscape).

- 1 Appuyez sur  (**Copie**) pour l'allumer en vert.
- 2 Chargez votre document.
- 3 À l'aide du clavier de composition, entrez le nombre de photocopies désiré (max. 99 exemplaires).
- 4 Appuyez sur **Options Copie** et ▲ ou ▼ pour sélectionner **Visualis page**.
Appuyez sur **Menu/Régler**.
- 5 Appuyez sur ▲ ou ▼ pour sélectionner 2 en 1 (P), 2 en 1 (H), 4 en 1 (P), 4 en 1 (H), Bannière (3x3) ou Off (1 en 1).
Appuyez sur **Menu/Régler**.
- 6 Appuyez sur **Mono Marche** ou **Couleur Marche** pour numériser le document.
- 7 Si vous êtes en train de créer une affiche ou si vous avez placé le document dans le chargeur automatiquement de documents (ADF), le MFC numérise le document et commence à imprimer.

Si vous utilisez la vitre du numériseur:

8 Une fois que le MFC a numérisé la page, l'afficheur CL indique:

Page suivante?
1.Oui 2.Non

Appuyez sur **1** pour numériser la page suivante.

9 Déposez la feuille suivante sur la vitre du numériseur.

Régler page suiv
App régler

Appuyez sur **Menu/Régler**.

Répétez l'étape 8 et 9 pour chaque page à disposer et visualiser.

10 Après numérisation de toutes les pages du document, appuyez sur **2** pour terminer.



Si vous avez sélectionné **Glacé** pour le paramètre Type de papier pour les copies N en 1, le MFC imprimera les images comme si vous aviez sélectionné Papier ordinaire.



- Les copies N en 1 ne sont pas disponibles avec des copies couleur multiples.
- Pour les copies Affiche vous ne pouvez réaliser plus d'une copie à la fois.

Placez le document face vers le bas dans la direction indiquée ci-dessous.

2 en 1 (P)



2 en 1 (H)

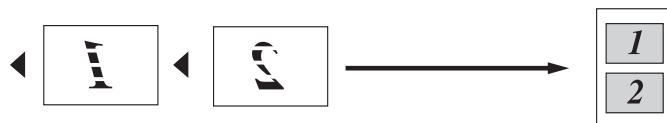

4 en 1 (P)



4 en 1 (H)



Affiche (3X3)

Votre MFC vous permet de créer des copies en format bannière ou affiche d'une photographie.

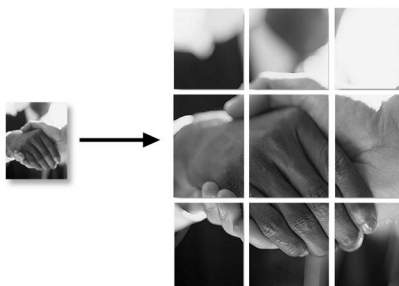

Modification des réglages de copie par défaut

Vous pouvez sauvegarder les réglages de copie utilisés le plus souvent en les réglant par défaut. Les nouveaux paramètres seront conservés en mémoire jusqu'à ce que vous les modifiiez à nouveau.

Augmenter la vitesse ou la qualité de copie

- 1 Appuyez sur **Menu/Régler, 3, 1.**
- 2 Appuyez sur ▲ ou ▼ pour sélectionner **Normal, Meilleur** ou **Rapide.**
Appuyez sur **Menu/Régler.**
- 3 Appuyez sur **Arrêt/Sortie.**

Copie 1. Qualité

Réglage de la luminosité

- 1 Appuyez sur **Menu/Régler, 3, 2.**
- 2 Appuyez sur ▲ pour éclaircir la copie.
—OU—
Appuyez sur ▼ pour assombrir la copie.
Appuyez sur **Menu/Régler.**
- 3 Appuyez sur **Arrêt/Sortie.**

Copie 2. Luminosité

Réglage du contraste

Les paramètres **Contraste** vous permettent d'augmenter la netteté et la vivacité de vos images.

- 1 Appuyez sur **Menu/Régler, 3, 3.**
- 2 Appuyez sur ▲ afin d'augmenter le contraste.
—OU—
Appuyez sur ▼ afin de diminuer le contraste.
Appuyez sur **Menu/Régler.**
- 3 Appuyez sur **Arrêt/Sortie.**

Copie 3. Contraste

Réglage de la saturation des couleurs

- 1 Appuyez sur **Menu/Régler**, **3**, **4**.
- 2 Appuyez sur ▲ ou ▼ pour sélectionner *Rouge*, *Vert* ou *Bleu*.
Appuyez sur **Menu/Régler**.
- 3 Appuyez sur ▲ afin d'augmenter la saturation des couleurs.
—OU—
Appuyez sur ▼ afin de diminuer la saturation des couleurs.
Appuyez sur **Menu/Régler**.
- 4 Revenez à l'étape 2 pour choisir la couleur suivante.
—OU—
Appuyez sur **Arrêt/Sortie**.

Copie
4.Réglage coul

Message de mémoire saturée

Si, au cours d'un tirage, la mémoire arrive à saturation, l'afficheur CL vous indiquera les étapes à suivre.

Si le message *Mémoire épuisée* s'affiche, appuyez sur **Arrêt/Sortie** pour annuler ou sur **Mono Marche** ou **Couleur Marche** pour copier les pages numérisées. Vous devez alors effacer quelques-unes des tâches stockées en mémoire avant de pouvoir continuer.



(MFC-420CN uniquement)

Pour disposer de plus de mémoire, désactivez la fonction *Mise en mémoire de télécopies*.

(Voir *Réglage du mode Mise en mémoire de télécopies* à la page 6-3.)

—OU—

Imprimez les télécopies stockées en mémoire.

(Voir *Impression d'une télécopie stockée en mémoire (MFC-420CN uniquement)* à la page 4-5.)

Lorsque le message *Mémoire épuisée* s'affiche, vous pouvez toujours continuer le tirage de vos copies. Pour cela, imprimez d'abord toutes les télécopies reçues et stockées en mémoire, puis remettez l'intégralité de l'espace mémoire à 100 %.

Restrictions juridiques

Les reproductions couleur de certains documents sont illégales et peuvent entraîner des poursuites juridiques. Le présent avertissement tient lieu de guide et ne représente aucunement une liste complète des interdictions possibles. En cas de doute sur un type de document particulier, nous vous suggérons de demander conseil.

Il est strictement interdit par la loi de reproduire les documents suivants, qu'ils soient émis par le gouvernement des États-Unis, le gouvernement du Canada ou une des agences de ces derniers:

- Billets de banque
- Obligations ou autres titres d'emprunt
- Certificats de dépôt
- Timbres fiscaux (oblitérés ou non oblitérés)
- Documents relatifs au service militaire
- Passeports
- Timbres-poste du Canada et des États-Unis (oblitérés ou non oblitérés)
- Timbres alimentaires
- Documents d'immigration
- Chèques ou traites tirés par des organismes gouvernementaux
- Insignes ou documents d'identification

Il est interdit de reproduire les oeuvres protégées par la loi sur le droit d'auteur. Toutefois, il est permis d'en reproduire des sections à des fins d'"utilisation équitable". Leur reproduction à grand volume constitue un usage abusif.

Les œuvres d'art sont considérées comme ouvrages protégés par le droit d'auteur.

La législation de certaines provinces et de certains États interdit strictement la reproduction des permis de conduire et des titres de propriété d'un véhicule motorisé.

Introduction

Même si votre MFC n'est pas raccordé à votre ordinateur, vous pouvez imprimer des photographies directement à partir d'un appareil photo numérique. Votre MFC de Brother comporte cinq lecteurs (fentes) à utiliser avec la plupart des appareils photo numériques: CompactFlash®, SmartMedia®, Memory Stick®, SecureDigital™, et xD-Picture Card™.



CompactFlash®
(Type I uniquement)



SmartMedia®

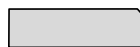

Memory Stick®



SecureDigital™

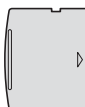

xD-Picture Card™

Le PhotoCapture Center™ vous permet de réaliser des tirages qualité photo à haute résolution de photographies numériques depuis votre appareil photo numérique.



- La fonction miniSD™ peut être utilisée avec un adaptateur de miniSD™.
- La fonction Memory Stick Duo™ peut être utilisée avec un adaptateur Memory Stick Duo™.
- Les adaptateurs ne font pas partie du MFC. Contactez un autre fournisseur pour obtenir les adaptateurs.

Conditions de fonctionnement du PhotoCapture Center™

Afin d'éviter tout genre de problèmes, rappelez-vous que:

- Le format du fichier DPOF sur la carte mémoire doit être valide. (Voir *Impression en mode DPOF* à la page 9-8.)
- Les fichiers d'images doivent porter l'extension .JPG (les autres extensions, comme .JPEG, .TIF ou .GIF, ne sont pas prises en charge).
- Les opérations d'impression du Walk-up PhotoCapture Center™ doivent se dérouler séparément des opérations du PhotoCapture Center™, lesquelles ont recours à l'ordinateur. (Un fonctionnement simultané n'est pas possible.)
- IBM Microdrive™ n'est pas compatible avec le MFC.
- Le MFC peut lire un maximum de 999 fichiers sur une carte mémoire.
- N'utilisez que des cartes mémoire SmartMedia® à tension nominale de 3,3 V.
- CompactFlash® Type II n'est pas pris en charge.



Lors de l'impression des IMAGES ou de l'INDEX, le PhotoCapture Center™ imprime toutes les images valides, même si une ou plusieurs images ont été endommagées. Dans le cas d'une image endommagée, seul le segment intact peut être imprimé.



Votre MFC a été conçu pour lire des cartes mémoire qui ont été formatées par un appareil photo numérique.

Quand un appareil photo numérique formate une carte mémoire, il crée un dossier spécial dans lequel il copie les données d'image. Si vous devez modifier les données d'image enregistrées sur une carte mémoire avec votre PC, nous vous conseillons de ne pas modifier la structure du dossier créé par l'appareil photo numérique. Lorsque vous sauvegardez des fichiers d'image nouveaux ou modifiés sur la carte mémoire, nous vous conseillons aussi d'utiliser le même dossier qui est utilisé par votre appareil photo numérique. Si les données ne sont pas sauvegardées dans le même dossier, le MFC risque de ne pas pouvoir lire le fichier ou imprimer l'image.

Mise en route

Introduisez la carte ou le bâton dans le lecteur approprié.
Assurez-vous qu'elle est bien en place.

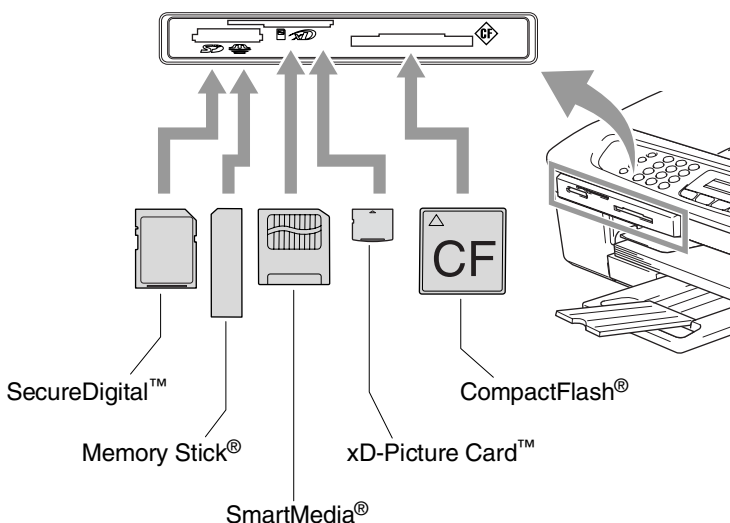

SaisiePhoto Les voyants de la touche:

- Le voyant **SaisiePhoto** est allumé (ON), la carte mémoire est correctement insérée.
- **SaisiePhoto** Le voyant est éteint (OFF), la carte mémoire n'est pas correctement insérée.
- **SaisiePhoto** Le voyant CLIGNOTE, la carte mémoire est en lecture ou en écriture.

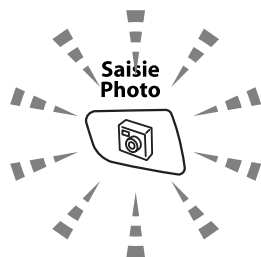

- ❗ NE débranchez PAS le cordon d'alimentation et NE retirez PAS la carte mémoire du lecteur (fente) pendant que le MFC lit ou écrit sur la carte (le témoin de la touche **SaisiePhoto** clignote). **Si non, vous risquez de perdre les données ou d'endommager la carte.**

Le MFC ne peut lire qu'une carte mémoire à la fois, il est donc inutile d'insérer plus d'une carte.

Les étapes décrites ci-dessous vous donnent un aperçu de la fonction Impression directe. Pour des instructions plus détaillées, reportez-vous aux pages suivantes de ce chapitre.

1 Insérez la carte mémoire fermement dans le lecteur (fente).

Lorsque vous insérez la carte mémoire dans la fente appropriée, l'écran ACL affiche.

C.Flash activé
App Saisie photo...



Le message actif de mémoire s'affiche pendant 60 secondes avant de disparaître. Même durant cet affichage, il vous est permis d'entrer le mode PhotoCapture en appuyant sur **SaisiePhoto**.

2 Appuyez sur **SaisiePhoto**.

Si votre appareil photo numérique prend en charge l'impression DPOF, Voir *Impression en mode DPOF* à la page 9-8.

3 Imprimez l'index qui indique les photos enregistrées sur votre carte mémoire sous forme de timbres-poste. Votre MFC donnera un numéro d'image à chaque timbre-poste.

Appuyez sur ▲ ou ▼ pour sélectionner `Imprimer index` puis appuyez sur **Menu/Régler**.

Appuyez sur **Couleur Marche** pour lancer l'impression de la feuille d'index.

(Voir *Impression de l'index (timbres-poste)* à la page 9-5.)

4 Pour imprimer les images, appuyez sur ▲ ou ▼ pour sélectionner `Imprimer images` puis appuyez sur **Menu/Régler**.

Tapez le numéro de l'image et appuyez sur **Menu/Régler**.

Appuyez sur **Couleur Marche** pour lancer l'impression.

(Voir *Impression d'images* à la page 9-6.)



Vous pouvez changer les réglages d'impression des images, comme par exemple le Type de papier & le Format du papier, le Format de l'impression et le nombre de copies. (Voir *Impression d'images* à la page 9-6.)

Impression de l'index (timbres-poste)

Le PhotoCapture Center™ affecte un numéro à chaque image (n° 1, n° 2, n° 3 et ainsi de suite).



➔ No. 1
DEI.JPG

01.01.2003
100KB

Il ne reconnaît pas d'autres systèmes de numérotation ni les noms de fichiers utilisés par votre appareil photo numérique ou votre PC. Vous pouvez imprimer l'index (il s'agit d'une page comportant cinq ou six timbres-poste par ligne) pour vérifier les images stockées sur la carte mémoire.

- 1 Assurez-vous que la carte mémoire est bien insérée.
Appuyez sur **SaisiePhoto**. (Voir page 9-3.)
- 2 Appuyez sur ▲ ou ▼ pour sélectionner `Imprimer index`.
Appuyez sur **Menu/Régler**.
- 3 Appuyez sur ▲ ou ▼ pour sélectionner `6 images/lignes` ou `5 images/lignes`.
Appuyez sur **Menu/Régler**.

Index



5 images/lignes

Index

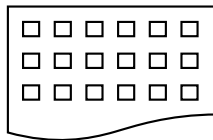

6 images/lignes

- 4 Appuyez sur **Couleur Marche** pour lancer l'impression.



Le temps d'impression de 5 images par ligne sera plus long que celui de six images par ligne, mais la qualité d'impression sera supérieure. Pour imprimer une image, Voir *Impression d'images* à la page 9-6.

Impression d'images

Avant de passer à l'impression d'une image individuelle, il vous faudra connaître son numéro d'image.



Imprimez d'abord l'index.

(Voir *Impression de l'index (timbres-poste)* à la page 9-5.)

1

Assurez-vous que la carte mémoire est bien insérée.

Appuyez sur **SaisiePhoto**. (Voir page 9-3.)

2

Appuyez sur ▲ ou ▼ pour choisir *Imprimer images*.

Appuyez sur **Menu/Régler**.



Si votre carte mémoire contient des informations DPOF valides, l'afficheur CL affiche *Impres DPOF:Oui*, veuillez aller à *Impression en mode DPOF* à la page 9-8.

3

Utilisez le clavier de composition pour entrer le numéro d'image à imprimer depuis la page d'Index (timbres-poste).

Touche entr régl No.:1,3,6

Appuyez sur **Menu/Régler**.

Répétez cette procédure jusqu'à ce que vous ayez entré tous les numéros d'images souhaités.



Vous pouvez saisir tous les numéros en une seule fois en utilisant la touche * pour une virgule ou la touche # pour le trait d'union. (Par exemple, saisissez **1*3*6** - pour imprimer les images n° 1, n° 3 et n° 6. Entrez **1#5** pour imprimer les images n° 1 à n° 5).

4

Une fois les numéros d'images sélectionnés, appuyez à nouveau sur **Menu/Régler** et passez à l'étape 5.

—OU—

Pour imprimer sans modifier un quelconque paramètre, appuyez sur **Couleur Marche**.

Type de papier & Format du papier

- 5** Appuyez sur ▲ ou ▼ pour sélectionner le type de papier utilisé, Lettre Glacé, 4pox6po glacé, 5pox7po glacé, A4 glacé, Lettre Ordinaire, A4 ordinaire, Lettre Jet d'en, A4 jet d'encre **ou** 4pox6po jet enc.

Appuyez sur **Menu/Régler**.

Si vous avez sélectionné Letter ou A4, passez à l'étape 6.

Si vous avez sélectionné un autre format, passez à l'étape 7.

—**OU**—

Pour imprimer sans modifier un quelconque paramètre, appuyez sur **Couleur Marche**.

Dimension de la zone d'impression





- 6** Si vous avez sélectionné Letter ou A4, appuyez sur ▲ ou ▼ pour sélectionner la dimension de la zone d'impression (4pox3po, 5pox3.5po, 6pox4po, 7pox5po, 8pox6po **ou** Format max).

Appuyez sur **Menu/Régler** et passez à l'étape 7.

—**OU**—

Pour imprimer sans modifier un quelconque paramètre, appuyez sur **Couleur Marche**.

Position imprimée pour le papier Lettre

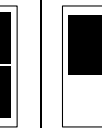
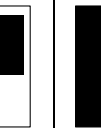
①	②	③	④	⑤	⑥
4pox3po	5pox3.5po	6pox4po	7pox5po	8pox6po	Format max
					



Le format max. est disponible pour le MFC-420CN uniquement.

Nombre de copies

- 7** Utilisez le clavier de composition pour entrer le nombre de copies souhaité.

Appuyez sur **Menu/Régler**.

- 8** Appuyez sur **Couleur Marche** pour imprimer.



Les réglages que vous souhaitez utiliser avec la carte sont conservés jusqu'à ce que vous retirez la carte mémoire du lecteur (fente), que vous imprimiez des images ou que vous appuyiez sur **Arrêt/Sortie**.

Impression en mode DPOF

L'abréviation DPOF signifie Digital Print Order Format.

Les grands fabricants d'appareils photo numériques (Canon Inc., Eastman Kodak Company, Fuji Photo Film Co., Ltd., Matsushita Electric Industrial Co., Ltd. et Sony Corporation.) ont mis au point la norme DPOF en vue de simplifier l'impression des images numériques.

Si votre appareil photo numérique est compatible DPOF, sélectionnez, à l'aide de son écran, les images et le nombre de copies souhaités.

Une fois la carte mémoire DPOF (CompactFlash®, SmartMedia®, Memory Stick®, SecureDigital™ et xD-Picture Card™) insérée dans la fente du MFC, l'image sélectionnée est aisément imprimée.

- 1 Insérez la carte mémoire dans le lecteur (fente).

C.Flash activé
App Saisie photo...



Le message actif de mémoire s'affiche pendant 60 secondes avant de disparaître. Même durant cet affichage, il vous est permis d'entrer le mode PhotoCapture en appuyant sur **SaisiePhoto**.

- 2 Appuyez sur **SaisiePhoto**.

- 3 Appuyez sur ▲ ou ▼ pour sélectionner `Imprimer images`. Appuyez sur **Menu/Régler**.

- 4 Si la carte renferme un fichier DPOF, l'écran ACL affiche ce qui suit:

Sél ▲▼ & Régler
Impres DPOF:Oui

- 5 Appuyez sur ▲ ou ▼ pour sélectionner `Impres DPOF:Oui`. Appuyez sur **Menu/Régler**.



Si vous souhaitez sélectionner les images et leurs options d'impression à ce moment-là, sélectionnez `Impres DPOF:Non`.

- 6 Appuyez sur **Couleur Marche** pour imprimer.

Modification des réglages par défaut

Vous pouvez sauvegarder les réglages PhotoCapture Center™ utilisés le plus souvent en les réglant par défaut. Les nouveaux paramètres seront conservés en mémoire jusqu'à ce que vous les modifiiez à nouveau.

Augmenter la vitesse ou la qualité d'impression

1 Appuyez sur **Menu/Régler, 4, 1.**

2 Appuyez sur ▲ ou ▼ pour sélectionner `Normal` ou `Photo`.

Appuyez sur **Menu/Régler.**

3 Appuyez sur **Arrêt/Sortie.**

Saisiephoto
1.Qualité Impres

Réglage du papier & du format

1 Appuyez sur **Menu/Régler, 4, 2.**

2 Appuyez sur ▲ ou ▼ pour sélectionner `Lettre Glacé`, `4pox6po glacé`, `5pox7po glacé`, `A4 glacé`, `Lettre Ordinaire`, `A4 ordinaire`, `Lettre Jet d'en`, `A4 jet d'encre` ou `4pox6po jet enc`.

Appuyez sur **Menu/Régler.**

Si vous avez sélectionné `Letter` ou `A4`, appuyez sur ▲ ou ▼ pour sélectionner la dimension de la zone d'impression (`4pox3po`, `5pox3.5po`, `6pox4po`, `7pox5po`, `8pox6po` ou `Format max`).

Appuyez sur **Menu/Régler.**

3 Appuyez sur **Arrêt/Sortie.**



Le format max. est disponible pour le MFC-420CN uniquement.

Saisiephoto
2.Papier/Format

Réglage de la luminosité

1 Appuyez sur **Menu/Régler, 4, 3.**

2 Appuyez sur ▲ pour éclaircir l'impression.

—OU—

Appuyez sur ▼ pour assombrir l'impression.

Appuyez sur **Menu/Régler.**

3 Appuyez sur **Arrêt/Sortie.**

Saisiephoto
3.Luminosité

Réglage du contraste

Vous avez la possibilité de définir le niveau du contraste. Plus le niveau est élevé, plus les contours des images sont nets et percutants.

1 Appuyez sur **Menu/Régler, 4, 4.**

2 Appuyez sur ▲ afin d'augmenter le contraste.

—OU—

Appuyez sur ▼ afin de diminuer le contraste.

Appuyez sur **Menu/Régler.**

3 Appuyez sur **Arrêt/Sortie.**

Saisiephoto
4.Contraste

Accentuation des couleurs (True2Life®) (MFC-420CN uniquement)

Pour obtenir des images aux couleurs vives, activez l'accentuation des couleurs (True2Life®). La durée d'impression sera plus lente.

1 Appuyez sur **Menu/Régler, 4, 5.**

2 Appuyez sur ▲ ou ▼ pour sélectionner **On.**

Appuyez sur **Menu/Régler.**

—OU—

Sélectionnez **Off** et appuyez sur **Menu/Régler**, puis passez à l'étape 5.



Si vous sélectionnez **On**, elle vous permet de personnaliser l'équilibre des blancs, la netteté ou la densité des couleurs.

Saisiephoto
5.Vraie

- 3 Appuyez sur ▲ ou ▼ pour sélectionner `Bal blanche`, `Précision` ou `Densité coul..`.
Appuyez sur **Menu/Régler**.
- 4 Appuyez sur ▲ ou ▼ pour ajuster le degré d'équilibrage.
Appuyez sur **Menu/Régler**.
- 5 Appuyez sur **Arrêt/Sortie**.

■ **Équilibre des blancs**

Ce paramètre permet d'ajuster la teinte des zones blanches d'une image.

L'éclairage, les réglages de l'appareil photo et d'autres facteurs auront un effet sur l'aspect du blanc. Celles-ci peuvent légèrement virer au rose, au jaune ou à toute autre couleur.

L'équilibre des blancs vous permet de remédier à cet effet indésirable en restituant la pureté aux zones blanches de vos images.

■ **Netteté**

Ce réglage vous permet d'accentuer les détails d'une image. Le réglage de la netteté est comparable à la mise au point sur un appareil photo. Si l'image est hors mise au point et que les détails sont flous, rectifiez le niveau de netteté.

■ **Densité de couleur**

Ce paramètre vous permet de régler la totalité de couleur d'une image. Vous pouvez augmenter ou diminuer la quantité de couleur afin de rehausser l'aspect des images trop pâles ou délavées.

Rognage

Si votre photo est trop longue ou trop large pour rentrer dans l'espace disponible de la mise en page que vous avez sélectionnée, une partie de l'image sera automatiquement rognée.

Le réglage par défaut est *On*. Si vous voulez imprimer toute l'image, placez ce paramètre sur *Off*.

- 1 Pour le MFC-210C, appuyez sur **Menu/Régler, 4, 5**.
Pour le MFC-420CN, appuyez sur **Menu/Régler, 4, 6**.
- 2 Appuyez sur ▲ ou ▼ pour sélectionner *Off* (ou *On*).
Appuyez sur **Menu/Régler**.
- 3 Appuyez sur **Arrêt/Sortie**.

Couper : *On*

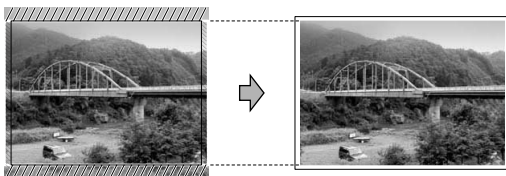

Couper : *Off*

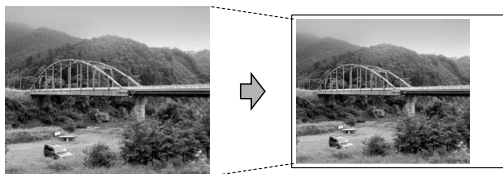

Sans bordure

Cette fonction vous permet d'agrandir la zone imprimable selon les bords du papier. La durée d'impression sera légèrement plus longue.

- 1 Pour le MFC-210C, appuyez sur **Menu/Régler, 4, 6**.
Pour le MFC-420CN, appuyez sur **Menu/Régler, 4, 7**.
- 2 Appuyez sur ▲ ou ▼ pour sélectionner *Off* (ou *On*).
Appuyez sur **Menu/Régler**.
- 3 Appuyez sur **Arrêt/Sortie**.

Comprendre les messages d'erreur

Une fois familiarisé avec les types d'erreurs pouvant survenir dans PhotoCapture Center™, vous serez en mesure de les identifier et de choisir l'action appropriée pour les corriger.

Lorsqu'un message d'erreur apparaît à l'écran ACL, le MFC émet un signal sonore.

Erreur média—Ce message survient lorsque vous insérez une carte mémoire endommagée ou non formatée ou lorsque le lecteur ne fonctionne pas. Retirez la carte mémoire pour corriger l'erreur.

Aucun fichier—Ce message apparaîtra si vous tentez d'accéder à la carte mémoire dans le lecteur (fente) ne contenant aucun fichier .JPG.

Mémoire épuisée—Ce message survient si la taille de vos fichiers d'images dépasse la capacité de stockage mémoire du MFC.

Utilisation du PhotoCapture Center™ depuis votre PC

Le PhotoCapture Center™ permet à votre PC d'accéder à la carte mémoire logée dans le lecteur (fente) du MFC.

(Voir *Utilisation du PhotoCapture Center™ de votre PC* à la page 6-1 dans le Guide d'utilisation du logiciel sur le CD-ROM ou *Utilisation du PhotoCapture Center™ à partir d'un Macintosh®* (pas disponible pour MFC-3240C et MFC-5440CN) à la page 8-45 dans le Guide d'utilisation du logiciel sur le CD-ROM.)

Utilisation du PhotoCapture Center™ pour la numérisation de documents

Vous pouvez numériser les documents et les sauvegarder en carte mémoire pour rendre les documents rapidement et facilement exécutables. (Voir *Numéris. vers carte* (pas disponible sur les modèles MFC-3240C, MFC-210C et MFC-5440CN) à la page 2-23 dans le Guide d'utilisation du logiciel sur le CD-ROM.)

10 Renseignements importants

Avis de téléphone et FCC standard Ces avis sont en vigueur pour les modèles vendus et utilisés aux Etats-Unis uniquement.

Pour la programmation des numéros d'urgence et les essais d'appel aux numéros d'urgence:

- Ne raccrochez pas et expliquez brièvement au répartiteur la raison de votre appel.
- Effectuez les essais d'appel aux heures creuses ; par exemple, tôt le matin ou tard le soir.

Cet appareil est conforme aux dispositions de la section 68 des règles de la FCC et des normes adoptées par l'ACTA (America's Carrier Telecommunications Association, Association des fournisseurs de télécommunications aux États-Unis). Le panneau arrière comporte une étiquette indiquant, entre autres, une identification produit sous format US : AAAEQ##TXXXX. Vous devez, le cas échéant, fournir cet identificateur à votre compagnie de téléphone.

Cet appareil peut être raccordé en toute sécurité au réseau téléphonique à l'aide d'une prise modulaire standard, USOC RJ11C.

La fiche et la prise utilisées pour brancher cet appareil au réseau téléphonique et au circuit de câblage doivent être conformes aux dispositions de la section 68 des règles de la FCC et aux normes adoptées par l'ACTA. Un cordon téléphonique muni d'une fiche modulaire et conforme aux réglementations des deux organismes susmentionnés est livré avec ce produit. Le cordon a été conçu pour être branché sur une prise modulaire compatible et homologuée. Pour plus de détail à ce sujet, veuillez consulter les instructions d'installation.

La somme des indices d'équivalence de la sonnerie (REN) sert à déterminer le nombre d'appareils pouvant être connectés à une ligne téléphonique. Une somme d'indices trop élevée peut causer des problèmes techniques, comme l'impossibilité des appareils d'émettre une sonnerie lors d'un appel entrant. Dans la plupart des régions, la somme des indices d'équivalence de la sonnerie (REN) de tous les appareils raccordés à une ligne ne doit pas dépasser cinq (5,0). Pour connaître le nombre d'appareils pouvant être connectés à une seule ligne, suivant la somme totale des indices d'équivalence de la sonnerie de tous les appareils, veuillez contacter la compagnie de téléphone dans votre localité. La somme totale des indices d'équivalence de la sonnerie pour les produits homologués après le 23 juillet 2001 correspond à une section de l'identification du produit présentée avec le format US:AAAEQ##TXXXX. Les chiffres indiqués par ## représentent le REN sans la décimale (par ex., 06 est le REN de 0.6). Pour les produits anciens, le REN est indiqué séparément de l'étiquette.

Si cet appareil nuit au bon fonctionnement du réseau téléphonique, la compagnie de téléphone vous avisera de la possibilité d'une interruption temporaire du service. Mais si un préavis n'est pas pratique, la compagnie de téléphone avertira le client le plus tôt possible. Vous serez également informé de votre droit de déposer, au besoin, une plainte auprès de la FCC.

Votre compagnie de téléphone peut modifier ses installations, ses équipements, ses opérations et ses procédures, ce qui pourrait affecter le bon fonctionnement de votre appareil. Si tel est le cas, elle vous en préviendra pour que vous puissiez prendre des mesures afin d'éviter toute interruption de service.

Si cet appareil venait à présenter des problèmes techniques, veuillez communiquer avec le service à la clientèle de Brother pour obtenir des informations relatives à la garantie et aux prestations de réparation. (Voir *Numéros de Brother* à la page ii.) Si cet appareil nuit au bon fonctionnement du réseau téléphonique, la compagnie de téléphone pourra vous demander de débrancher celui-ci et de le laisser débranché jusqu'à ce que le problème ait été corrigé.

L'abonnement à un service de ligne partagée est tarifé selon le barème des tarifs des provinces ou des États. Contactez la commission des services publics ou des services d'entreprise dans votre localité pour obtenir plus d'informations.

Si votre domicile dispose d'un système d'alarme particulier connecté à votre ligne téléphonique, assurez-vous que l'installation de cet appareil ne désactive pas le système d'alarme. Si vous avez des questions sur la désactivation inopinée de votre système d'alarme, appelez la compagnie de téléphone ou un installateur qualifié dans votre localité.

Si vous n'arrivez pas à résoudre un quelconque problème concernant votre MFC, appelez le service à la clientèle de Brother. (Voir *Numéros de Brother* à la page ii.)

AVERTISSEMENT

Pour éviter tout risque d'électrocution, débranchez toujours tous les cordons des prises murales avant de réparer, de modifier ou d'installer cet appareil.

Cet appareil ne doit pas être utilisé sur une ligne publique ni branché sur une ligne partagée.

Brother n'assume aucune responsabilité financière ou autre pouvant découler de l'utilisation de ces renseignements, ni les dommages directs, spéciaux ou consécutifs. Le présent document n'accorde ni n'assure aucune garantie.

AVERTISSEMENT

Ce MFC est certifié conforme aux règles de la FCC applicables aux États-Unis uniquement. Une fiche mise à la terre doit être branchée sur une prise de courant CA mise à la terre après avoir vérifié les caractéristiques de la source de courant locale afin que le MFC fonctionne correctement et en toute sécurité.

Énoncé de conformité FCC (Federal Communications Commission, États-Unis seulement)

Partie responsable: Brother International Corporation
100 Somerset Corporate Boulevard
Bridgewater, NJ 08807-0911 USA
TÉL: (908) 704-1700

affirme que le produit

Nom du produit: MFC-210C, MFC-420CN

sont conformes aux dispositions de la section 15 des règles de la FCC. Son fonctionnement est soumis aux deux conditions suivantes: (1) Cet appareil ne doit pas provoquer d'interférences gênantes ; (2) cet appareil doit tolérer les interférences reçues, notamment celles susceptibles d'en perturber le bon fonctionnement.

Cet appareil a été soumis à des essais et s'est révélé conforme aux tolérances d'un dispositif numérique de classe B, conformément à la section 15 des règles de la FCC. Ces tolérances sont destinées à assurer un niveau de protection adéquate contre les interférences gênantes dans un milieu résidentiel. Cet appareil produit, utilise et peut émettre de l'énergie sous forme de radiofréquences et, s'il n'est pas installé ou utilisé conformément aux instructions, peut provoquer des interférences susceptibles de perturber les télécommunications radio. Aucune garantie n'est cependant faite quant à l'absence de toute interférence dans un milieu donné. Si l'appareil provoque des interférences nuisibles à la réception radio ou télévision, ce qui peut être déterminé par sa mise hors et sous tension, l'utilisateur est invité à y remédier en prenant une ou plusieurs des mesures suivantes :

- Réorienter ou déplacer l'antenne de réception;
- Éloigner l'appareil du poste récepteur;
- Brancher l'appareil sur une prise indépendante du circuit d'alimentation du récepteur;
- Consulter le revendeur ou un technicien de radio/télévision expérimenté.

Important

Tout changement ou toute modification qui n'est pas approuvée expressément par Brother Industries, Ltd. peut rendre nulle l'autorité de l'utilisateur à exploiter cet appareil.

Avis de conformité de l'industrie du Canada (Canada uniquement)

Cet appareil numérique de classe B répond à la norme ICES-003 du Canada.

Cet appareil numérique de la classe B est conforme à la norme ICES-003 du Canada.

Pour votre sécurité

Pour garantir une utilisation en toute sécurité, branchez la fiche à trois broches fournie uniquement dans une prise d'alimentation à trois broches standard correctement mise à la terre par l'intermédiaire du circuit électrique domestique.

Le fait que l'équipement fonctionne correctement ne signifie pas que l'alimentation est mise à la terre et ne prouve pas la sécurité de l'installation. Pour votre sécurité, en cas de doute sur l'efficacité de la mise à la terre de l'alimentation, consultez un électricien qualifié.

Connexion LAN (MFC-420CN uniquement)

! Attention

Ne raccordez pas cet appareil à une connexion LAN soumise à des surtensions.

Avis de conformité internationale ENERGY STAR®

Le programme international ENERGY STAR® a pour objectif de promouvoir le développement et la popularisation des équipements de bureau à faible consommation.

En tant que partenaire d'ENERGY STAR®, Brother Industries, Ltd. a déterminé que ce produit répond aux directives d'ENERGY STAR® en matière d'économie d'énergie.



Consignes de sécurité importantes

- 1** Lisez attentivement chacune des consignes énumérées ci-dessous.
- 2** Conservez ces consignes dans un lieu sûr à des fins de consultation ultérieure.
- 3** Respectez toutes les consignes et tous les avertissements inscrits sur l'appareil.
- 4** Débranchez cet appareil de la prise murale avant de le nettoyer. N'utilisez pas de produits nettoyants liquides ou en aérosol. Utilisez plutôt un chiffon humide.
- 5** N'utilisez pas cet appareil près de l'eau.
- 6** Ne placez pas cet appareil sur un chariot, un socle ou une table instable. Le produit risque de tomber, ce qui pourrait causer des dégâts considérables.
- 7** Les ouïes et les ouvertures pratiquées à l'arrière et dans le dessous de l'appareil servent à la ventilation. Pour assurer le bon fonctionnement de l'appareil et pour le protéger contre toute surchauffe, veillez à ne jamais obstruer ou couvrir ces ouvertures. Ces ouvertures ne doivent jamais être bloquées par le positionnement de l'appareil sur un lit, un divan, un tapis ou toute autre surface comparable. Ne le placez jamais au-dessus ni à proximité d'une source de chaleur, comme un radiateur ou un appareil de chauffage. Ne l'encastrez pas dans un cabinet sans prévoir tout d'abord une aération suffisante.
- 8** L'appareil doit être mis en service uniquement à l'aide d'une source d'alimentation dont les caractéristiques électriques correspondent aux indications reprises sur la fiche signalétique des caractéristiques de l'appareil. En cas de doute, consultez le revendeur ou la compagnie d'électricité dans votre localité. Utilisez uniquement le cordon d'alimentation fourni avec ce MFC.
- 9** Cet appareil est fourni avec un cordon doté d'une fiche électrique à trois fils avec mise à la terre, c'est-à-dire avec une troisième broche assurant la mise à la terre. Il est recommandé de n'utiliser qu'une prise d'alimentation mise à la terre. Il s'agit là d'une mesure de sécurité. Si la fiche de l'appareil ne rentre pas dans votre prise murale, adressez-vous à votre électricien pour faire remplacer la prise qui est probablement trop vieille. Évitez tout expédient qui priverait l'appareil de la mise à la terre.
- 10** Ne placez pas d'objets sur le cordon d'alimentation et n'installez pas ce produit dans un endroit où des personnes pourraient marcher sur le cordon.

- 11** Si vous utilisez une rallonge électrique, assurez-vous que l'ampérage total des appareils qui y sont branchés ne dépasse pas l'ampérage nominal de la rallonge. De même, vérifiez que la charge totale de tous les appareils branchés sur la prise murale en courant alternatif ne dépasse pas 15 ampères (États-Unis seulement).
- 12** Ne placez rien à l'avant du MFC, qui soit susceptible de bloquer la réception de télécopies. Ne déposez rien sur le plateau d'éjection des télécopies reçues.
- 13** Attendez que toutes les pages soient entièrement sorties du MFC avant de les retirer.
- 14** N'introduisez aucun objet dans les ouvertures du châssis, lequel pourrait entrer en contact avec des points de tension dangereux ou provoquer un court-circuit, cause possible d'un incendie ou des décharges électriques. Ne répandez jamais de liquide sur l'appareil. Ne tentez pas de réparer vous-même l'appareil. En ouvrant l'appareil ou en retirant les capots, vous vous exposez non seulement à des tensions dangereuses et à d'autres risques, mais vous annulez également la garantie. Confiez les réparations à un technicien qualifié d'un des centres d'entretien agréés de Brother. Pour l'endroit de votre Centre d'entretien agréé de Brother le plus proche, veuillez appeler **Aux Etats-Unis:** 1-800-284-4357 ou **Au Canada:** 1-877-BROTHER. (Voir *Numéros de Brother* à la page ii.)
- 15** Débranchez l'appareil de la prise de courant CA et confiez-en la réparation à un technicien agréé dans les circonstances suivantes:
- Le cordon d'alimentation est endommagé ou usé;
 - Un liquide a été répandu sur l'appareil;
 - L'appareil a été exposé à la pluie ou à de l'eau;
 - L'appareil ne fonctionne pas normalement alors que vous suivez les instructions. Limitez-vous aux réglages expliqués dans le présent Guide. D'autres réglages risquent d'endommager l'appareil, ce qui nécessite souvent une réparation laborieuse par un technicien qualifié;
 - L'appareil est tombé ou le châssis est endommagé;
 - Le comportement de l'appareil s'est sensiblement modifié, ce qui indique la nécessité d'une révision.
- 16** Pour protéger votre produit contre les surtensions, il est recommandé d'utiliser un dispositif de protection (parasurtenseur).

Marques de commerce

Le logo Brother est une marque déposée de Brother Industries, Ltd.

Brother est une marque déposée de Brother Industries, Ltd.

Multi-Function Link est une marque déposée de Brother International Corporation.

© 2004 Brother Industries, Ltd. Tous droits réservés.

Windows et Microsoft sont des marques déposées de Microsoft aux États-Unis et dans d'autres pays.

Macintosh et TrueType sont des marques déposées d'Apple Computer, Inc.

PaperPort et OmniPage OCR sont des marques déposées de ScanSoft, Inc.

Presto! PageManager est une marque déposée de NewSoft Technology Corporation.

Microdrive est une marque de commerce d'International Business Machine Corporation.

SmartMedia est une marque déposée de Toshiba Corporation.

CompactFlash est une marque déposée de SanDisk Corporation.

Memory Stick est une marque déposée de Sony Corporation.

SecureDigital est une marque de commerce de Matsushita Electric Industrial Co. Ltd., San Disk Corporation et Toshiba Corporation.

miniSD est une marque de commerce de SD Association.

xD-Picture Card est une marque de commerce de Fujifilm Co. Ltd., Toshiba Corporation et Olympus Optical Co. Ltd.

Memory Stick Duo et MagicGate sont des marques de commerce de Sony Corporation.

Toutes les sociétés dont le logiciel est cité dans le présent Guide de l'utilisateur disposent d'un accord de licence de logiciel spécifique à leurs programmes propriétaires.

Tous les autres noms de marques et de produits mentionnés dans le guide de l'utilisateur, ce guide d'utilisation du logiciel et le guide de l'utilisateur en réseau (MFC-420CN uniquement) sont des marques déposées de leurs sociétés respectives.

11 Dépannage et entretien régulier

Dépannage

IMPORTANT

Pour obtenir une aide technique, veuillez appeler le service à la clientèle dans le pays où vous avez acheté votre MFC. Tous les appels doivent être effectués **dans** ce pays.

Messages d'erreur

Comme pour tout appareil de bureautique à la pointe de la technologie, il peut parfois y avoir des pannes. Dans ce cas, votre MFC identifie alors le problème et affiche un message d'erreur. Le tableau ci-dessous explique les messages d'erreur les plus fréquents.

Vous serez en mesure de corriger vous-même la plupart de ces erreurs. Si vous avez besoin d'aide supplémentaire, le site Brother Solutions Center vous offre les FAQ et conseils de dépiage des pannes les plus récents.

Visitez-nous au <http://solutions.brother.com>.

MESSAGE D'ERREUR		
MESSAGE D'ERREUR	CAUSE	ACTION
Auc cartouche	Une des cartouches d'encre est mal installée.	Sortez la cartouche d'encre et remettez-la en place correctement. (Voir <i>Remplacement des cartouches d'encre</i> à la page 11-24.)
Aucun fichier	La carte mémoire insérée dans le lecteur ne contient pas de fichier JPG.	Insérez à nouveau la carte mémoire appropriée.
Basse températ	Les têtes d'impression sont trop froides.	Laissez le MFC se réchauffer.
Bourrage papier	Le papier est coincé dans le MFC.	(Voir <i>Bourrage de papier ou d'imprimante</i> à la page 11-6.)

MESSAGE D'ERREUR		
MESSAGE D'ERREUR	CAUSE	ACTION
Chang impossible Nett impossible Init impossible Impr impossible Numér impossible	Le MFC présente un problème d'ordre mécanique. —OU— Un corps étranger tel qu'une trombone ou du papier déchiré s'est logé dans le MFC.	Ouvrez le couvercle du numériseur et enlevez tout corps étranger de l'intérieur du MFC. Si le message d'erreur continue, débranchez l'appareil de la prise de courant pendant quelques minutes puis rebranchez-le. La mémoire de l'appareil conservera des télécopies pendant quelques heures, ainsi vous ne perdrez aucun message important. Si le message d'erreur continue après l'appareil ont été débranché, suivez le procédé ci-dessous pour transférer les télécopies à un autre télécopieur. Vérifiez si le MFC a des télécopies dans sa mémoire ou pas 1. Appuyez sur Menu/Régler, 9, 0, 1 . 2. Si le MFC n'a pas de données, débranchez le MFC de la source de courant pendant quelques minutes puis rebranchez-le. —OU— S'il y a des données, vous pouvez transférer ces données à un autre télécopieur. Passez à l'étape 4. —OU— Pour le MFC-420CN, vous pouvez transmettre les télécopies restantes à votre PC. Voir Transférer des télécopies à votre PC . Transférez des télécopies à un autre télécopieur Si vous n'avez pas configuré votre Station ID, vous ne pouvez pas entrer le mode de transfert de télécopies. 3. Saisissez le numéro du télécopieur auquel les télécopies seront transférées. 4. Appuyez sur Mono Marche . 5. Après le transfert des données, débranchez le MFC de la source de courant pendant quelques minutes puis rebranchez-le. Vous pouvez transférer le rapport du journal de télécopie à un autre télécopieur en appuyant sur Menu/Régler, 9, 0, 2 à l'étape 1. Transférez des télécopies à votre PC (MFC-420CN uniquement) Vous pouvez déplacer les données de télécopie restantes vers votre PC. 1. Appuyez sur Menu/Régler, 2, 5, 1 . 2. En utilisant ▲ ou ▼, sélectionnez Récept PC FAX , et puis appuyez sur Menu/Régler . L'afficheur CL vous demandera si vous voulez transférer une télécopie à votre PC. 3. Pour transférer toutes les données de télécopie à votre PC, appuyez sur 1 . —OU— Pour garder toutes les données de télécopie dans la mémoire du MFC, appuyez sur 2 . 4. Après le transfert des données, débranchez le MFC de la source de courant pendant quelques minutes puis rebranchez-le. (Pour plus de détails, voir <i>Utilisation du logiciel Brother PC-FAX</i> à la page 5-1 dans le Guide d'utilisation du logiciel sur le CD-ROM.)

MESSAGE D'ERREUR		
MESSAGE D'ERREUR	CAUSE	ACTION
Couvercle ouvert	Le couvercle du numériseur n'est pas complètement fermé.	Soulevez le couvercle du numériseur et refermez-le à nouveau.
Déconnecté	L'appel a été interrompu par le correspondant ou par son télécopieur.	Essayez à nouveau de transmettre ou de recevoir la télécopie.
Données mém.	Imprime les données mémorisées dans le MFC.	Redémarrez l'impression depuis votre ordinateur.
	Imprime les données mémorisées dans le MFC. Le câble USB a été débranché durant la transmission des données depuis l'ordinateur vers la MFC.	Appuyez sur Arrêt/Sortie . La MFC va annuler la tâche et éjecter la page imprimée.
Encre noire vide	Une ou plusieurs des cartouches d'encre sont vides. Le MFC interrompt toutes les tâches d'impression. Les télécopies en noir et blanc sont sauvegardées dans la mémoire tant que l'espace mémoire n'est pas saturé. Si l'appareil de l'expéditeur envoie une télécopie couleur, la 'prise de contact' du MFC exigera que la télécopie soit envoyée en version noir et blanc. Si le télécopieur de votre correspondant peut effectuer la conversion, votre machine recevra cette télécopie en noir et blanc.	Remplacez les cartouches d'encre. (Voir <i>Remplacement des cartouches d'encre</i> à la page 11-24.)
Err. Connexion	Vous avez essayé d'inviter à émettre accédant à un télécopieur qui n'est pas programmé en mode d'attente d'une invitation à émettre.	Vérifiez la configuration de l'invitation à émettre d'une autre télécopieur.
Erreur comm	Erreur de communication causée par la mauvaise qualité de la ligne téléphonique.	Recomposez le numéro. Si le problème persiste, appelez la compagnie de téléphone dans votre localité pour faire vérifier votre ligne.
Erreur média	La carte mémoire est altérée, mal formatée ou il y a un problème dans la carte mémoire.	Réinsérez l'autre carte mémoire qui, d'après vous, fonctionne bien.
Mémoire épuisée	Le stockage des données en mémoire est impossible.	(Transmission d'une télécopie ou opération de copie en cours) Appuyez sur Arrêt/Sortie et attendez la fin des autres opérations en cours puis réessayez à nouveau. —OU— (MFC-420CN uniquement) Supprimez les données dans la mémoire. Pour disposer de plus de mémoire, désactivez la fonction Mise en mémoire de télécopies. (Voir <i>Réglage du mode Mise en mémoire de télécopies</i> à la page 6-3.) —OU— (MFC-420CN uniquement) Imprimez les télécopies stockées en mémoire. (Voir <i>Impression d'une télécopie stockée en mémoire (MFC-420CN uniquement)</i> à la page 4-5.) (Impression en cours) Réduisez les valeurs de la résolution.

MESSAGE D'ERREUR		
MESSAGE D'ERREUR	CAUSE	ACTION
Mode sd em march	La MFC est réglé sur le mode Sonnerie spéciale. Vous ne pouvez pas passer du mode Réception manuelle à un autre mode.	Désactivez la sonnerie spéciale. (Voir <i>Pour désactiver la sonnerie spéciale</i> à la page A-4.)
Noir pres vide	Une ou plusieurs cartouches d'encre manquent d'encre. Si l'appareil de l'expéditeur envoie une télécopie couleur, la 'prise de contact' du MFC exigera que la télécopie soit envoyée en version noir et blanc. Si le télécopieur de votre correspondant peut effectuer la conversion, votre machine recevra cette télécopie en noir et blanc.	Commandez une nouvelle cartouche d'encre. (Voir <i>Commande d'accessoires et de consommables</i> à la page iii.)
Non assigné	Vous avez essayé d'accéder à un numéro abrégé non programmé.	Programmez le numéro abrégé. (Voir <i>Enregistrement des numéros abrégés</i> à la page 5-1.)
Pas rép/occupé	Le numéro composé ne répond pas ou est occupé.	Vérifiez le numéro et composez-le à nouveau.
Températ élevée	Les têtes d'impression sont trop chaudes.	Laissez le MFC refroidir.
Vérif format pap	Le format du papier n'est pas approprié.	Rechargez des feuilles dont le format est approprié (Lettre, Légal ou A4), puis appuyez sur Mono Marche ou Couleur Marche .
Vérif original (MFC-420CN uniquement)	Le document numérisé depuis le chargeur automatique de documents (ADF) était plus long que 35,4 po environ.	Voir <i>Utilisation de chargeur automatique de documents (ADF) (pas disponible pour le MFC-210C)</i> à la page 1-6.
	Le document est coincé dans le MFC.	Voir <i>Bourrage de document (MFC-420CN uniquement)</i> à la page 11-5.
Vérifier papier	Il n'y a plus de papier dans le MFC.	Ajoutez des feuilles de papier, puis appuyez sur Mono Marche ou Couleur Marche .
	Le papier est coincé dans le MFC.	Voir <i>Bourrage de papier ou d'imprimante</i> à la page 11-6.

Bourrage de document (MFC-420CN uniquement)

En cas de bourrage, suivez les instructions suivantes.

Le document est coincé dans la partie supérieure du chargeur automatique de documents.

- 1** Retirez les feuilles qui ne sont pas coincées du chargeur automatique de documents.
- 2** Ouvrez le couvercle du chargeur automatique de documents.
- 3** Enlevez le papier coincé en tirant vers la droite ou vers la gauche.

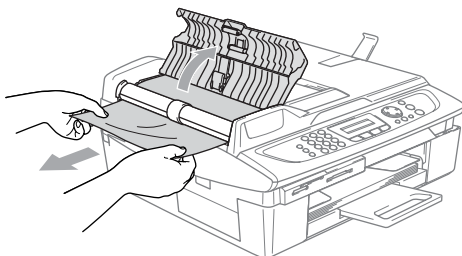

- 4** Refermez le couvercle du chargeur automatique de documents. Appuyez sur **Arrêt/Sortie**.

Le document est coincé à l'intérieur du chargeur automatique de documents.

- 1** Retirez les feuilles qui ne sont pas coincées du chargeur automatique de documents.
- 2** Soulevez le couvercle de document.
- 3** Enlevez le document coincé en tirant vers la gauche.

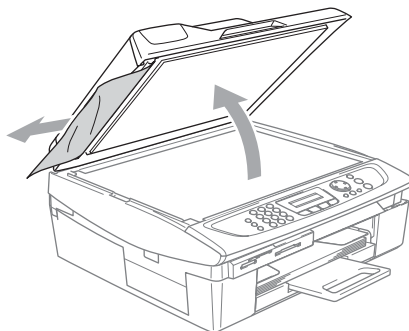

- 4** Refermez le couvercle de document. Appuyez sur **Arrêt/Sortie**.

Bourrage de papier ou d'imprimante

La méthode à adopter est fonction de l'endroit du bourrage dans le MFC.

Le papier est coincé à l'intérieur du bac à papier

- 1 Retirez les feuilles du bac à papier du MFC.

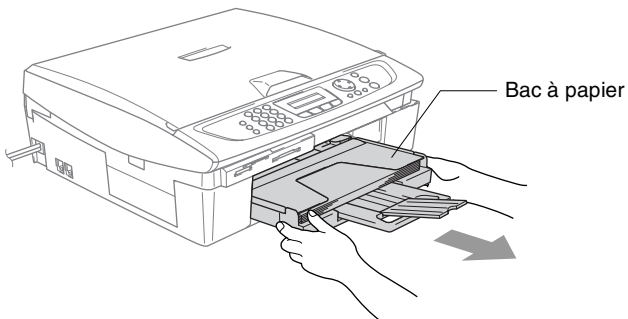

- 2 Retirez le papier coincé pour l'enlever.

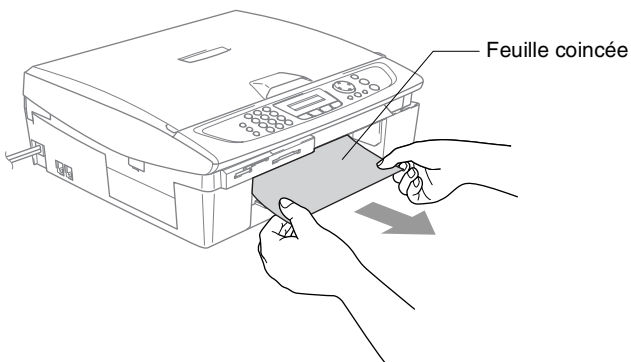

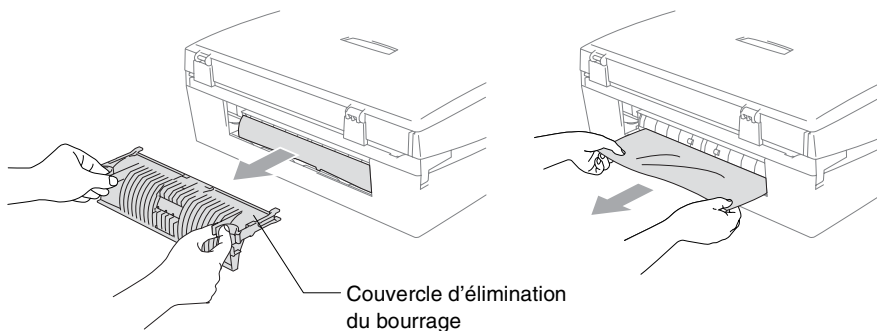

Le papier est coincé dans le MFC

- 1 Ouvrez le couvercle d'élimination du bourrage. Retirez les feuilles coincées dans le MFC.

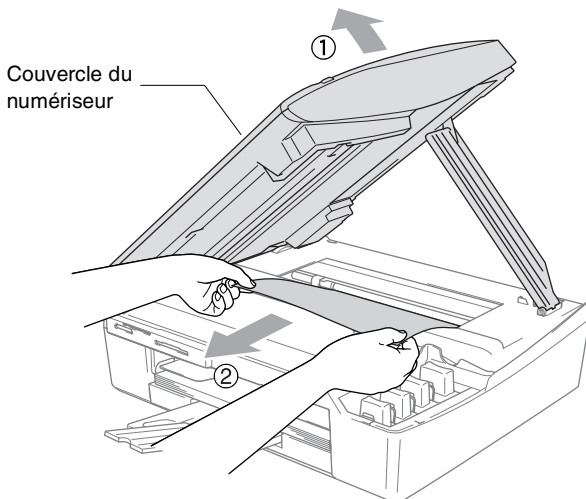

- 2 Fermez le couvercle d'élimination du bourrage.
- 3 Si vous ne pouvez pas retirer le papier coincé, soulevez le couvercle du numériseur à partir du côté droit du MFC jusqu'à ce qu'il soit verrouillé sur la position ouverte.
- 4 Retirez le papier coincé.



-  Si le papier est coincé sous la tête d'impression, débranchez le MFC de la source de courant pour pouvoir déplacer les têtes d'impression pour sortir le papier.

- 5** Soulevez le couvercle du numériseur pour le déverrouiller. Sans forcer, poussez en bas le support de couvercle du numériseur et refermez le couvercle du numériseur.

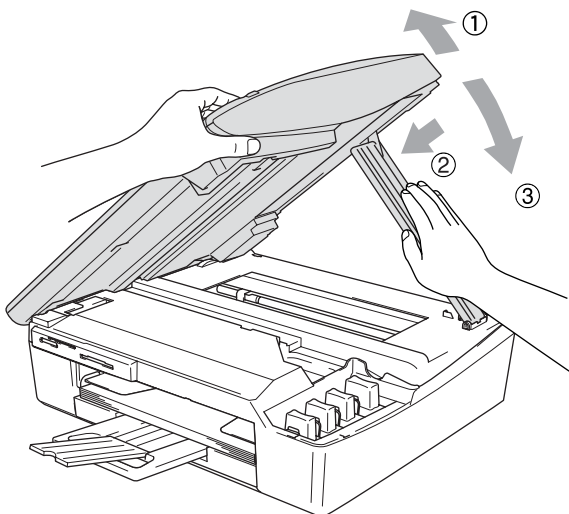

Le MFC présente des problèmes de fonctionnement

Si vous pensez que votre MFC a un problème, consultez le tableau ci-dessous et suivez les conseils de dépiage des pannes.

Le Centre de Solutions Brother vous offre les FAQ (foire aux questions) et les conseils de dépiage des pannes les plus récents.

Visitez-nous au site <http://solutions.brother.com>.

DIFFICULTÉ	SUGGESTIONS
Impression	
pas de sortie imprimée	Vérifiez la connexion du câble d'interface sur le MFC et votre ordinateur.
	Vérifiez que le MFC est branché et que la touche On/Off est réglée sur On .
	Une ou plusieurs cartouches d'encre sont vides. (Voir <i>Remplacement des cartouches d'encre</i> à la page 11-24.)
	Contrôlez si l'afficheur CL affiche un message d'erreur. (Voir <i>Messages d'erreur</i> à la page 11-1.)
Impression de mauvaise qualité.	Vérifiez la qualité d'impression. (Voir <i>Vérification de la qualité d'impression</i> à la page 11-15.)
	Assurez-vous que le pilote d'imprimante ou le réglage du type de papier dans le menu correspond au type de papier utilisé. (Voir <i>Type de support (Média)</i> à la page 1-8 dans le Guide d'utilisation du logiciel sur le CD-ROM et <i>Réglage du type de papier</i> à la page 2-3.)
	Vérifiez que les cartouches d'encre sont récentes. Les cartouches ont une durée de vie de deux ans si elles sont maintenues dans leur emballage d'origine, après quoi l'encre peut sécher. La date d'expiration figure sur l'emballage des cartouches.
	Essayez d'utiliser les types de papier recommandés. (Voir <i>À propos du papier</i> à la page 1-9.)
	La température ambiante recommandée pour votre MFC est comprise entre 20 °C et 33 °C (68 °F et 91 °F).
Traits blancs horizontaux dans le texte ou les graphiques.	Nettoyez les têtes d'impression. (Voir <i>Nettoyage de la tête d'impression</i> à la page 11-14.)
	Essayez d'utiliser les types de papier recommandés. (Voir <i>À propos du papier</i> à la page 1-9.)
	Si des stries horizontales apparaissent lors de l'utilisation du papier ordinaire, utilisez le mode 'Impression normale perfectionnée' pour aider à éviter la formation de stries sur certains types de papier ordinaire. Dans l'onglet 'Elémentaire' du pilote d'imprimante, cliquez sur 'Paramètres', et crochez 'Impression normale perfectionnée'. Si vous continuez à avoir des stries horizontales, changez la sélection de Type de Média à 'Papier de séchage lent' dans l'onglet 'Elémentaire' du pilote d'imprimante pour aider à améliorer la qualité d'impression.
Le MFC imprime des pages blanches.	Nettoyez les têtes d'impression. (Voir <i>Nettoyage de la tête d'impression</i> à la page 11-14.)
Caractères et lignes empilées.	Vérifiez l'alignement d'impression. (Voir <i>Vérification de l'alignement d'impression</i> à la page 11-17.)
Texte ou images imprimées mis en travers.	Assurez-vous que le papier est chargé correctement dans le bac à papier et que le guide-papier latéral et le guide arrière sont ajustés correctement. (Voir <i>Comment charger le papier et les enveloppes</i> à la page 1-14.)
Des tâches ont coulé en haut au centre de la page imprimée.	Assurez-vous que le papier n'est pas trop épais ni gondolé. (Voir <i>À propos du papier</i> à la page 1-9.)

DIFFICULTÉ	SUGGESTIONS
Impression (Suite)	
L'impression paraît maculée ou l'encre semble couler.	Vérifiez que vous utilisez bien les types de papier appropriés. (Voir <i>À propos du papier</i> à la page 1-9.) Ne manipulez pas le papier tant que l'encre n'est pas sèche.
Des taches apparaissent au verso ou au bas de la page.	Vérifiez que le cylindre d'impression n'est pas maculé d'encre. (Voir <i>Nettoyage du MFC cylindre de l'imprimante</i> à la page 11-23.)
	Vérifiez que vous utilisez le rabat de support à papier. (Voir <i>Comment charger le papier et les enveloppes</i> à la page 1-14.)
Quelques lignes sont denses.	Cochez "Ordre inverse" dans l'onglet Paramètres de base du pilote d'imprimante.
Les sorties imprimées sont froissées.	Sur l'onglet 'Elémentaire' du pilote de l'imprimante, cliquez sur 'Paramètres' et décochez 'Impression bidirectionnelle'.
L'impression '2 en 1' ou '4 en 1' n'est pas possible.	Vérifiez que le paramètre du format de papier dans l'application utilisée correspond à celui du pilote d'imprimante.
La vitesse d'impression est trop lente.	Changer les paramètres du pilote de l'imprimante peut améliorer la vitesse d'impression. La résolution la plus haute nécessite un temps plus long pour le traitement et le transfert de données ainsi que pour l'impression. Essayez les autres paramètres de qualité dans l'onglet 'Elémentaire' du pilote de l'imprimante. En outre, cliquez sur l'onglet 'Paramètres' et vérifiez que vous avez décoché le module True2Life®.
	L'impression sans bordure est plus lente que l'impression normale. Si vous voulez imprimer plus rapidement, réglez la fonction Sans bordure sur Off. (Voir <i>Sans bordure</i> à la page 9-12.)
Le module True2Life® fonctionne mal.	Si les données d'image dans votre application ne sont pas en pleines couleurs (p. ex., 256 couleurs), True2Life® ne fonctionnera pas. Pour assurer le bon fonctionnement de True2Life®, veuillez utiliser au moins Couleur 24 bits.
MFC alimente des plusieurs pages	Assurez-vous que le papier est chargé correctement dans le bac à papier. (Voir <i>Comment charger le papier et les enveloppes</i> à la page 1-14.)
	Vérifiez que plus de deux types de papier ne sont pas chargés à la fois dans le bac à papier.
Des pages imprimées ne sont pas empilées uniformément.	Vérifiez que vous utilisez le rabat de support à papier. (Voir <i>Comment charger le papier et les enveloppes</i> à la page 1-14.)
Impossible d'imprimer les documents créés dans Paint Brush.	Réglez l'affichage sur la valeur "256 couleurs".
Impossible d'imprimer les documents créés dans Adobe Illustrator.	Essayez de réduire la résolution d'impression.
Imprimer des télécopies reçues	
Impression condensée, stries blanches sur la page ou phrases tronquées (haut et bas coupés).	Ces phénomènes peuvent être provoqués par la présence de parasites ou d'interférences sur la ligne téléphonique. Vous pouvez effectuer une copie à l'aide de la touche Mono Marche pour voir si le même problème se produit à nouveau.
Stries verticales noires lors de la réception de télécopies.	Le numériseur de l'expéditeur est peut-être sale. Demandez à votre correspondant de faire une photocopie pour savoir si le problème provient de son télécopieur. Essayez de recevoir une télécopie provenant d'un autre télécopieur.
Les télécopies couleur reçues ne s'impriment qu'en noir et blanc.	Remplacez les cartouches d'encre couleur qui sont vides ou presque vides, puis demandez à votre correspondant de vous envoyer à nouveau la télécopie couleur. (Voir <i>Remplacement des cartouches d'encre</i> à la page 11-24.) Pour le MFC-420CN, vérifiez que la fonction de mise en mémoire des télécopies est désactivée (en position Off). (Voir <i>Réglage du mode Mise en mémoire de télécopies</i> à la page 6-3.)

DIFFICULTÉ	SUGGESTIONS
Imprimer des télécopies reçues (Suite)	
Les marges gauche et droite sont coupées ou une seule page est imprimée sur deux pages.	Activez la fonction de réduction automatique. (Voir <i>Impression réduite d'une télécopie entrante (réduction automatique)</i> à la page 4-5.)
Ligne téléphonique ou branchement	
Le mode de composition ne fonctionne pas (Pas de tonalité de composition)	Vérifiez que le MFC est branché
	Vérifiez la tonalité de composition. Si cela est possible, appelez votre MFC pour savoir s'il répond. S'il ne répond toujours pas, vérifiez le branchement du cordon de la ligne téléphonique et assurez-vous que toutes les connexions téléphoniques sont assurées. Si aucune sonnerie n'est émise lorsque vous appelez votre MFC, prenez contact avec votre compagnie de téléphone pour faire vérifier la ligne téléphonique.
	Modifiez le réglage de Tonal/Impuls. (Voir <i>Paramétrage du mode de numérotation : composition par tonalité et composition par impulsions</i> à la page 2-1.)
Réception de télécopies	
Ne peut pas recevoir une télécopie	Assurez-vous que le MFC est réglé sur le mode de réception approprié à la configuration utilisée. (Voir <i>Opérations de réception de base</i> à la page 4-1.)
	Si vous avez souvent des interférences sur votre ligne téléphonique, essayez de changer la configuration de menu de Compatibilité à De base. (Voir <i>Compatibilité</i> à la page 11-13.)
Envoi de télécopies	
Ne peut pas envoyer une télécopie	Assurez-vous que la touche de télécopieur  est allumée. (Voir <i>Comment activer le mode Télécopieur</i> à la page 3-1.)
	Demander à l'autre correspondant de vérifier si le télécopieur reçoit a du papier.
	Imprimez le Rapport de vérification des transmissions et vérifiez s'il y a une erreur. (Voir <i>Impression de rapports</i> à la page 7-3.)
Le rapport de vérification des transmissions indique 'Résultat:NG' ou 'Résultat:ERREUR'. Transmission de mauvaise qualité.	Il y a sans doute du bruit ou des parasites provisoires sur la ligne. Réessayez d'envoyer la télécopie. Si vous envoyez une télécopie par le biais du PC (Télécopies PC) et que le rapport de vérification des transmissions indique "Résultat:NG", il est possible que le MFC manque de mémoire. (MFC-420CN uniquement) Pour libérer de la mémoire, désactivez la mise en mémoire des télécopies (voir <i>Réglage du mode Mise en mémoire de télécopies</i> à la page 6-3), imprimez les télécopies stockées dans la mémoire (voir <i>Impression d'une télécopie stockée en mémoire (MFC-420CN uniquement)</i> à la page 4-5) ou annulez les télécopies différées ou les tâches d'invitation à émettre (Voir <i>Annulation d'une tâche programmée</i> à la page 3-10). Si le problème persiste, prenez contact avec votre compagnie de téléphone pour faire vérifier la ligne téléphonique.
	Si vous avez souvent des erreurs de transmission avec des interférences possibles sur votre ligne téléphonique, essayez de changer la configuration de menu de Compatibilité à De base. (Voir <i>Compatibilité</i> à la page 11-13.)
Mauvaise qualité de transmission.	Essayez de changer la résolution sur Fin ou Sup. fin. Faites une copie pour vérifier le bon fonctionnement du numériseur de votre MFC.
Stries verticales noires lors de l'envoi de télécopies.	Si la photocopie que vous effectuez présente le même problème, votre numériseur est sale. (Voir <i>Nettoyage du numériseur</i> à la page 11-22.)

DIFFICULTÉ	SUGGESTIONS
Gestion des appels entrants	
Le MFC "entend" un appel vocal comme étant la tonalité CNG.	Si votre MFC est mis en mode Réception facile, il sera plus sensible aux sons. Votre MFC peut, à tort, interpréter certaines voix ou de la musique sur la ligne comme un appel de télécopie entrante et répondre par la tonalité de réception de télécopie. Désactivez le télécopieur en appuyant sur Arrêt/Sortie . Essayez d'éviter ce problème en désactivant le mode Réception facile. (Voir <i>Réception facile</i> à la page 4-4.)
Transfert d'un appel de télécopie vers le MFC.	Si vous avez répondu sur le MFC, appuyez sur Mono Marche et raccrochez immédiatement. Si vous avez répondu depuis un poste supplémentaire, composez le code de réception de télécopies (la valeur par défaut est (*51). Raccrochez dès que votre MFC répond à l'appel.
Services personnalisés sur une seule ligne.	Si une ligne téléphonique, sur laquelle vous avez raccordé votre MFC, est munie d'un ou plusieurs services personnalisés (messagerie vocale, appels en attente, identification du correspondant, sonnerie spéciale, permanence téléphonique, système d'alarme, etc.), il se peut que la réception et la transmission de télécopies en soient perturbées. Par exemple: Si vous envoyez ou recevez une télécopie alors que le signal d'un des services personnalisés est émis, ce signal peut temporairement interrompre ou gêner la transmission des télécopies. Le mode de correction d'erreurs (MCE) conçu par Brother vous aide à résoudre ce problème. Ce problème est d'ailleurs commun à tous les périphériques émetteurs ou récepteurs d'informations sur une seule ligne partagée munie de services personnalisés. S'il est impératif que toute interruption soit écartée, nous recommandons de faire poser une ligne distincte, exempte de tout service personnalisé.
Problème de photocopie	
Ne peut pas faire une copie	Assurez-vous que la touche de photocopie  est allumée. (Voir <i>Activer le mode Photocopieur</i> à la page 8-1.)
Des lignes verticales apparaissent dans les copies	Parfois, des lignes verticales peuvent apparaître sur des copies. Nettoyez le numériseur. (Voir <i>Nettoyage du numériseur</i> à la page 11-22.)
Mauvais résultats de copie	Essayez d'utiliser la vitre du numériseur. (Voir <i>Utilisation de la vitre du numériseur</i> à la page 1-8.)
Problèmes liés à la numérisation	
Des erreurs liées au protocole TWAIN/WIA se produisent lors de la numérisation.	Vérifiez que le pilote TWAIN/WIA de Brother est sélectionné comme source principale. Dans PaperPort®, cliquez sur l'option Numériser dans le menu Fichier et sélectionnez le pilote TWAIN/WIA de Brother.
Mauvais résultats de numérisation (MFC-420CN uniquement)	Essayez d'utiliser la vitre du numériseur. (Voir <i>Utilisation de la vitre du numériseur</i> à la page 1-8.)
Problèmes liés aux logiciels	
Ne peut pas installer le logiciel ou imprimer	Faites passer le programme MFL-Pro Suite-réparation et installation sur le CD-ROM. Ce programme sert à réparer et à installer à nouveau le logiciel.
'Appareil occupé'	Vérifiez que le MFC n'affiche pas de message d'erreur à l'afficheur CL.
'Erreur de connexion'	Si le MFC n'est pas raccordé à votre ordinateur et que vous avez chargé le logiciel de Brother, l'ordinateur indiquera « Erreur de connexion MFC » lors de chaque démarrage de Windows®. Vous pouvez choisir de ne pas tenir compte de ce message ou vous pouvez désactiver le message comme suit : Cliquez deux fois sur « \tool\warnOff.REG » depuis le CD-ROM fourni avec le produit. La touche Numériser située sur le panneau de commande du MFC ne fonctionnera pas tant que vous n'aurez pas redémarré l'ordinateur (vérifié que le MFC est connecté). Pour réactiver ce message, cliquez deux fois sur « \tool\warnOff.REG » depuis le CD-ROM fourni avec le produit.

DIFFICULTÉ	SUGGESTIONS
Problèmes liés au PhotoCapture Center™	
Le disque amovible ne fonctionne pas correctement.	<p>a) Avez-vous installé la mise à jour Windows® 2000 ? Si vous ne l'avez pas fait, suivez la procédure ci-dessous:</p> <ol style="list-style-type: none"> Débranchez le câble USB. Installez la mise à jour Windows® 2000. Reportez-vous au Guide de configuration rapide. Une fois l'installation terminée, le PC redémarrera automatiquement. Laissez s'écouler une minute à la suite du redémarrage, puis branchez le câble USB. <p>b) Enlevez la carte mémoire et introduisez-la de nouveau.</p> <p>c) Si vous avez essayé "Ejecter" à partir de Windows®, il vous faudra enlever la carte mémoire avant de pouvoir continuer.</p> <p>d) Si un message d'erreur s'affiche quand vous essayez d'éjecter la carte mémoire, c'est que celle-ci est en cours d'utilisation. Attendez un instant, puis essayez à nouveau.</p> <p>e) Si, après avoir suivi toutes les étapes proposées ci-dessus, le disque amovible ne fonctionne toujours pas, mettez le PC et le MFC hors tension, puis remettez-les sous tension. (Pour mettre le MFC hors tension, débranchez le cordon d'alimentation.)</p>
Ne peut pas accéder le Disque amovible depuis l'icône du bureau électronique. (MFC-420CN uniquement)	Vérifiez que vous avez inséré la carte mémoire dans la fente de support.
Problèmes liés au réseau (MFC-420CN uniquement)	
Je ne peux pas imprimer sur le réseau	Assurez-vous que le MFC est sous tension et qu'il est en mode En ligne et en mode Prêt. Liste de configuration réseau d'impression. (Voir <i>Impression de rapports</i> à la page 7-1.) Ensuite, les réglages en cours du réseau sont imprimés. Raccordez le câble LAN au concentrateur pour vérifier que le câblage et les connexions réseau sont correctes. Si possible, essayez de connecter le MFC à un port différent sur votre concentrateur à l'aide d'un câble différent. Si les connexions sont correctes, l'appareil affiche <i>Activer rés loc</i> pendant 2 secondes.

Compatibilité

Si vous avez des difficultés d'envoyer ou de recevoir une télécopie à cause d'interférences possibles sur la ligne téléphonique, nous vous conseillons de régler sur Egalisation pour la compatibilité. Le MFC ajuste la vitesse du modem pour les opérations de télécopier.

1 Appuyez sur **Menu/Régler, 2, 0, 1.**

2 Appuyez sur **▲** ou **▼** pour sélectionner **De base** (ou **Normal**).

Appuyez sur **Menu/Régler.**

3 Appuyez sur **Arrêt/Sortie.**

Divers

1. Compatibilité

Comment améliorer la qualité d'impression

Nettoyage de la tête d'impression

Pour préserver sa bonne qualité d'impression, le MFC nettoie périodiquement la tête d'impression. Vous pouvez lancer le processus de nettoyage manuellement, si besoin est.

Nettoyez la tête d'impression et les cartouches d'encre si des lignes horizontales apparaissent dans le texte ou les graphiques de vos documents imprimés. Vous pouvez nettoyer soit seulement le Noir, soit trois couleurs à la fois (cyan/ jaune/magenta), soit toutes les quatre couleurs à la fois.

Le nettoyage de la tête d'impression consomme une certaine quantité d'encre. Les nettoyages fréquents épuisent l'encre inutilement.

Attention

Ne touchez PAS à la tête d'impression sous peine de causer des dommages irréremédiables et d'annuler la garantie de la tête d'impression.

- 1 Appuyez sur **Encre**.
- 2 Appuyez sur ▲ ou ▼ pour sélectionner *Nettoyage*.
Appuyez sur **Menu/Régler**.
- 3 Appuyez sur ▲ ou ▼ pour sélectionner *Noir, Couleur ou Tout*.
Appuyez sur **Menu/Régler**.

Le MFC nettoie alors la tête d'impression. Une fois le nettoyage terminé, le MFC se remet automatiquement au mode veille.



Si après cinq nettoyages de la tête d'impression vous ne constatez aucune amélioration de l'impression, appelez le service à la clientèle de Brother (Voir *Numéros de Brother* à la page ii).

Vérification de la qualité d'impression

Si des couleurs et des textes décolorés ou striés apparaissent sur votre sortie imprimée, il se peut que certaines buses soient colmatées. Vous pouvez vérifier cela en imprimant la feuille de contrôle de la qualité d'impression et en examinant le type de contrôle de buse.

- 1 Appuyez sur **Encre**.
- 2 Appuyez sur ▲ ou ▼ pour sélectionner `Test imp..`
Appuyez sur **Menu/Régler**.
- 3 Appuyez sur ▲ ou ▼ pour sélectionner `Qualité impr.`
Appuyez sur **Menu/Régler**.
- 4 Appuyez sur **Couleur Marche**.
Le MFC se met à imprimer la feuille de contrôle de la qualité d'impression.
- 5 Vérifiez la feuille pour voir si la qualité est OK en suivant l'étape ci-dessous.

Contrôle de la qualité des blocs couleur

L'afficheur CL affiche les messages:

Qualité ok?
1.Oui 2.Non

- 6 Vérifiez la qualité des quatre blocs de couleur sur la feuille.
- 7 Si toutes les lignes sont nettes et visibles, appuyez sur **1** (Oui), et passez à l'étape 10.

—OU—

Si vous observez que certaines petites lignes sont manquantes, appuyez sur **2** (Non).

Ok



Médiocre



L'afficheur CL vous demande si la qualité d'impression de noir et de chaque couleur est satisfaisante.

Noir ok?
1.Oui 2.Non

- 8 Appuyez sur **2** (Non) pour Noir ou chaque couleur qui pose un problème.

L'afficheur CL affiche les messages:

Début Nettoyage
1.Oui 2.Non

Appuyez sur **1** (Oui). Le MFC se met alors à nettoyer la tête d'impression.

- 9 Une fois l'impression terminée, appuyez sur **Couleur Marche**. Le MFC imprime à nouveau la feuille de contrôle de la qualité d'impression et retourne à l'étape 5.

- 10 Appuyez sur **Arrêt/Sortie**.

S'il manque toujours d'encre à certains endroits sur la feuille de contrôle de la qualité d'impression, répétez le nettoyage et l'essai d'impression au moins cinq fois. Si l'encre manque toujours après le cinquième nettoyage et l'impression d'essai, remplacez la cartouche de la couleur encrassée. (Peut-être que la cartouche d'encre est dans le MFC depuis plus de six mois ou que la date d'expiration figurant sur l'emballage de la cartouche est atteinte. Il se peut également que l'encre ait été mal entreposée avant son utilisation.)

Une fois la cartouche d'encre remplacée, vérifiez la nouvelle en réimprimant une feuille de contrôle de la qualité d'impression. Si le problème persiste, répétez le nettoyage et l'essai d'impression au moins cinq fois pour la nouvelle cartouche d'encre. S'il manque toujours de l'encre, appelez le service à la clientèle de Brother (Voir *Numéros de Brother* à la page ii).

! Attention

Ne touchez PAS à la tête d'impression sous peine de causer des dommages irréremédiables et d'annuler la garantie de la tête d'impression.



Lorsqu'une buse de la tête d'impression est encrassée, l'échantillon ressemble à celui illustré ci-dessus.



Après le nettoyage de la buse de la tête d'impression, les lignes horizontales disparaissent.

Vérification de l'alignement d'impression

Il est rarement nécessaire d'ajuster l'alignement d'impression. Toutefois, si après le transport de l'appareil votre texte imprimé devient flou ou des images sont décolorées, il se peut qu'un alignement soit requis.

- 1 Appuyez sur **Encre**.
- 2 Appuyez sur ▲ ou ▼ pour sélectionner `Test imp..`.
Appuyez sur **Menu/Régler**.
- 3 Appuyez sur ▲ ou ▼ pour sélectionner `Qualité ok?.`
Appuyez sur **Menu/Régler**.
- 4 Appuyez sur **Mono Marche** ou **Couleur Marche**.
Le MFC se met à imprimer la feuille de contrôle de l'alignement.

L'afficheur CL affiche les messages:

```
Alignement ok?  
1.Oui 2.Non
```

- 5 Examinez les essais d'impression à 600 ppp et à 1200 ppp afin de vérifier si l'échantillon n° 5 se rapproche le plus possible de l'échantillon type n° 0. Si l'échantillon numéro 5 pour 600 ppp et 1200 ppp se rapproche le plus, appuyez sur **1 (Oui)** pour terminer le contrôle de l'alignement, puis passez à l'étape 8.

—OU—

Si un autre numéro de votre essai correspond mieux à ces résolutions, appuyez sur **2 (Non)** pour sélectionner ce numéro.

- 6 Dans le cas de 600 ppp, appuyez sur le numéro de l'essai d'impression qui se rapproche le plus possible de l'échantillon type n° 0 (1 à 8).

```
600ppp ajust  
Sél meilleur No 5
```
- 7 Dans le cas de 1200 ppp, appuyez sur le numéro de l'essai d'impression qui se rapproche le plus possible de l'échantillon type n° 0 (1 à 8).

```
1200ppp ajust  
Sél meilleur No 5
```
- 8 Appuyez sur **Arrêt/Sortie**.

Vérification du volume d'encre

Il vous est possible de vérifier le niveau d'encre restant dans les cartouches.

- 1 Appuyez sur **Encre**.
- 2 Appuyez sur ▲ ou ▼ pour sélectionner `Volume encre`.
Appuyez sur **Menu/Régler**.
- 3 Appuyez sur ▲ ou ▼ pour sélectionner la couleur que vous souhaitez contrôler.

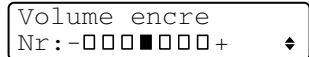

Volume encre
Nr: -□□□■□□□+ ◆

L'afficheur CL indique le volume d'encre.

- 4 Appuyez sur **Arrêt/Sortie**.

 Vous pouvez vérifier le volume d'encre depuis votre ordinateur. (Voir *Configuration à distance du MFC* à la page 4-1 dans le Guide d'utilisation du logiciel sur le CD-ROM ou *Configuration à distance du MFC (Mac OS® X 10.2.4 ou version supérieure)* (pas disponible pour MFC-210C) à la page 8-43 dans le Guide d'utilisation du logiciel sur le CD-ROM.)

Emballage et transport du MFC

Si vous devez transporter le MFC, assurez-vous d'utiliser l'emballage d'origine avec votre MFC. Si vous n'emballez pas le MFC correctement, vous pourriez annuler votre garantie.

! Attention

Il est essentiel que le MFC puisse 'ranger' la tête d'impression après une tâche d'impression. Ecoutez attentivement l'appareil avant de le déconnecter de la source de courant pour vous assurer que tous les bruits mécaniques se sont arrêtés. Si vous ne laissez pas le MFC terminer ce processus de rangement, il peut se produire des problèmes d'impression et la tête d'impression risque même d'être endommagée.

- 1 Soulevez le couvercle du numériseur à partir de la droite du MFC jusqu'à ce qu'il soit bien verrouillé dans la position ouverte.
- 2 Enlevez toutes les cartouches d'encre et mettez en place les éléments de protection. (Voir *Remplacement des cartouches d'encre* à la page 11-24.)

Lorsque vous mettez en place les éléments de protection, assurez-vous qu'il est en place comme indiqué sur le schéma.

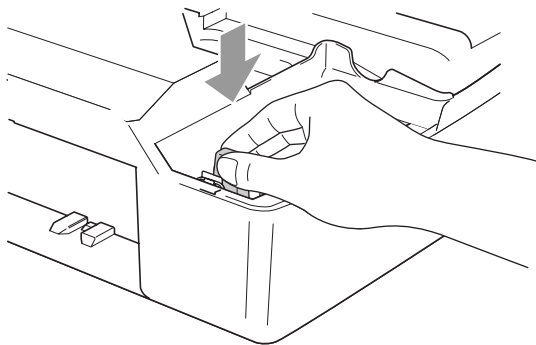

! Attention

Si vous avez égaré les éléments de protection, NE retirez PAS les cartouches d'encre avant l'expédition. Les couvercles de transport ou les cartouches d'encre doivent se trouver dans le MFC durant l'expédition. Le non-respect de ces consignes risque d'endommager votre MFC et peut invalider votre garantie.

- 3** Soulevez le couvercle du numériseur pour le déverrouiller. Sans forcer, poussez le support de couvercle du numériseur et refermez le couvercle du numériseur.

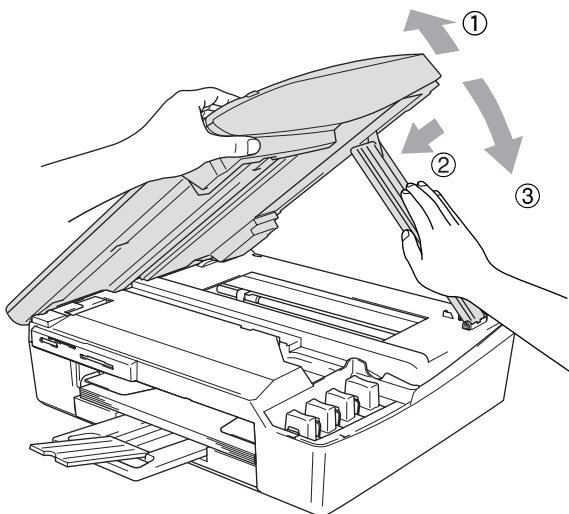

- 4** Débranchez le MFC de la prise téléphonique murale. Ensuite, retirez le cordon téléphonique du MFC.
- 5** Débranchez le MFC de la prise d'alimentation CA.
- 6** Débranchez le câble USB ou le câble LAN du MFC, le cas échéant.
- 7** Enveloppez le MFC dans un sac de plastique. Ensuite, placez l'appareil dans le carton d'origine en utilisant l'emballage d'origine (cales, etc.).

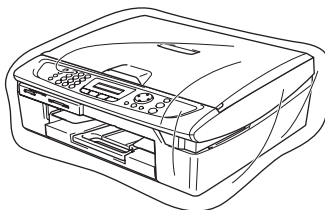

- 8** Emballez la documentation imprimée dans le carton d'origine comme illustré ci-dessous. Ne placez pas les cartouches d'encre usagées dans le carton.

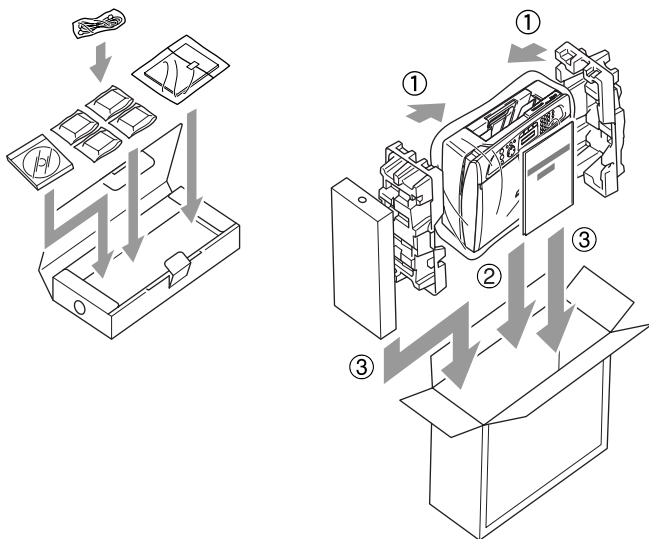

 Si vous retournez votre appareil à Brother dans le cadre du service d'échange offert par Brother, emballez *seulement* le MFC. Conservez toutes les pièces amovibles, ainsi que la documentation imprimée, pour pouvoir les utiliser avec l'appareil de rechange.

- 9** Fermez le carton.

Entretien régulier

Nettoyage du numériseur

Débranchez le MFC et soulevez le couvercle de document. Nettoyez la vitre du numériseur avec un tissu doux, non pelucheux et humecté d'alcool isopropylique.

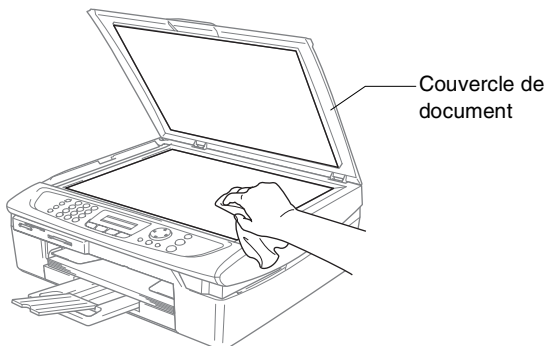

Nettoyez la barre blanche et la bande de verre sous la pellicule à l'aide d'un chiffon doux, non pelucheux et humecté d'alcool isopropylique.

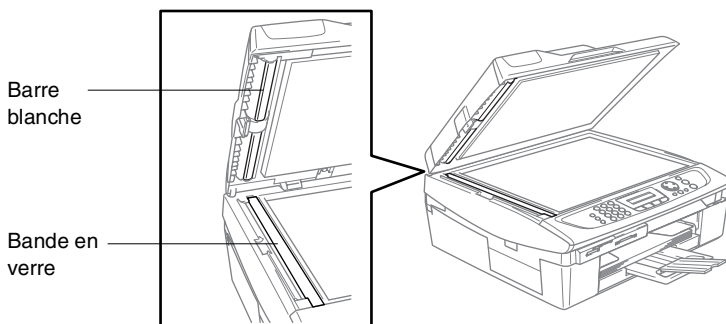

Nettoyage du MFC cylindre de l'imprimante

- Prenez soin de ne toucher ni les roues d'avance du papier, ni le câble plat ni la pellicule d'encodage.
- N'oubliez pas de débrancher le MFC de la prise de courant CA avant de nettoyer le cylindre de l'imprimante.
- Si l'encre gicle sur ou autour du cylindre d'imprimante, n'oubliez pas de l'essuyer avec un chiffon non pelucheux sec.

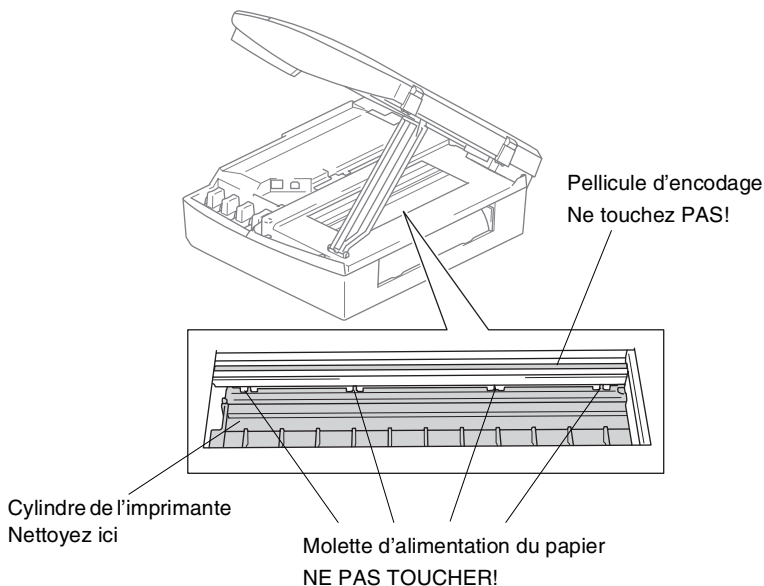

Remplacement des cartouches d'encre

Votre MFC est équipé d'un compteur de gouttes d'encre qui surveille automatiquement le niveau d'encre de chaque cartouche. Dès que le compteur détecte un manque d'encre, le MFC vous envoie un message à l'afficheur CL.

L'afficheur CL vous signale quelles cartouches sont vides ou presque vides. Prenez soin de suivre attentivement les invites apparaissant à l'afficheur CL pour remplacer les cartouches d'encre couleur dans l'ordre approprié.

Bien que le MFC vous informe qu'une cartouche d'encre est vide, il restera une petite quantité d'encre dans la cartouche d'encre. Il est nécessaire de laisser un peu d'encre dans la cartouche d'encre pour empêcher que l'air ne dessèche et endommage la tête d'impression.

- 1** Soulevez le couvercle du numériseur à sa position supérieur maximum jusqu'à ce qu'il soit bien verrouillé.
Si une ou plusieurs cartouches d'encre sont vides, par exemple la cartouche d'encre noire, l'afficheur CL indique `Encre noire vide` et `Couverc ouvert`.
- 2** Tirez le crochet de cartouche d'encre vers vous et retirez la cartouche d'encre pour la couleur affichée sur l'écran.

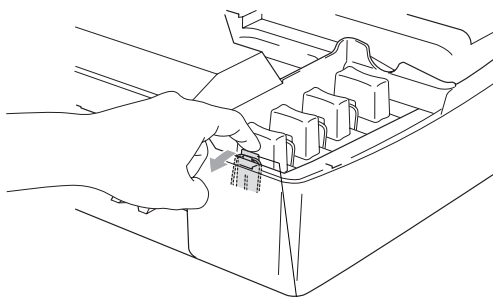

Crochet de cartouche d'encre

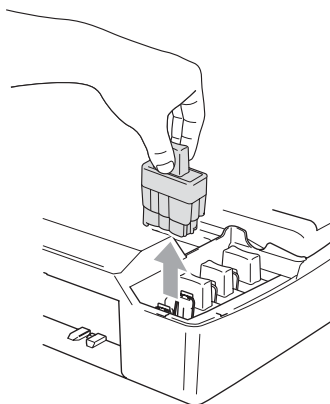

- 3** Ouvrez l'emballage de la nouvelle cartouche d'encre dont la couleur correspond à celle indiquée à l'afficheur CL et retirez la cartouche.

4 Retirez les couvercles de la cartouche.

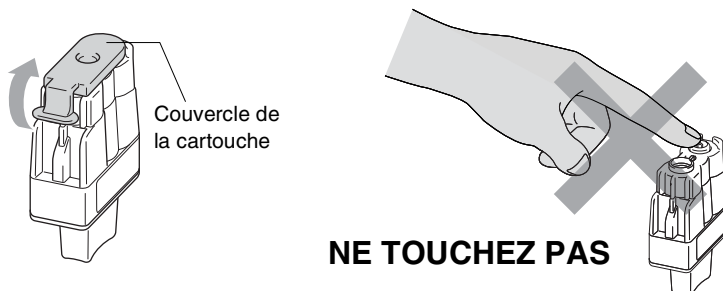

⊘ Ne touchez pas la zone indiquée sur l'illustration ci-dessus.

 Si le couvercle de la cartouche s'enlève lorsque vous ouvrez l'emballage, la cartouche ne sera pas endommagée.

5 Chaque couleur possède son emplacement spécifique. Conservez la cartouche d'encre en position verticale lorsque vous l'insérez dans la fente. Appuyez sur la cartouche d'encre jusqu'à ce que le crochet se casse au-dessus de lui.

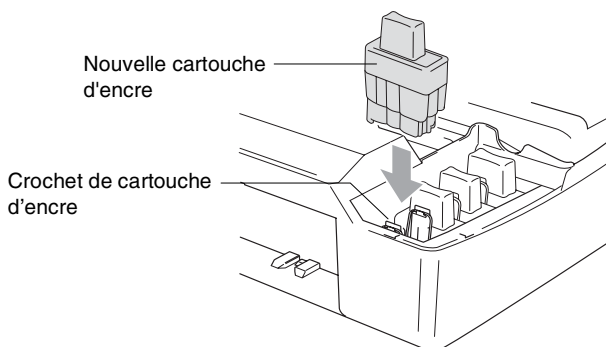

6 Soulevez le couvercle du numériseur pour le déverrouiller. Sans forcer, poussez en bas le support de couvercle du numériseur et refermez le couvercle du numériseur.

7 Si une cartouche d'encre a été remplacée alors que le message `Noir pres vide` était affiché sur l'afficheur CL, il vous est ensuite demandé de vérifier s'il s'agit bien d'une toute nouvelle cartouche. Par exemple: `Avez-vous changé NoI?` 1.Oui 2.Non. Pour chaque *nouvelle* cartouche que vous installez, appuyez sur **1** du clavier de composition pour réinitialiser automatiquement le compteur de gouttes d'encre de cette couleur. Si la cartouche d'encre que vous avez installée n'est pas une nouvelle cartouche, faites bien attention à sélectionner **2**.



Si vous attendez jusqu'à ce que les messages `Encre noire vide` s'affichent à l'afficheur CL, le MFC réinitialisera automatiquement le compteur de gouttes d'encre.



Si le message `Installer` apparaît à l'écran après installation des cartouches d'encre, vérifiez que celles-ci sont correctement mises en place.



AVERTISSEMENT

En cas de contact de l'encre avec les yeux, rincez immédiatement à l'eau. En cas d'inquiétude, consultez un médecin.

Attention

- NE retirez PAS les cartouches d'encre si elles n'ont pas besoin d'être remplacées. Sinon, vous risquez de dégrader la quantité d'encre, et le MFC ne pourra plus détecter le niveau d'encre restant dans la cartouche.
- NE touchez PAS les fentes d'insertion de cartouche. Sinon, l'encre risque d'éclabousser votre corps.
- Si l'encre venait à éclabousser vos mains ou vos vêtements, lavez-les immédiatement avec du savon ou du détergent.
- Si vous installez une cartouche d'encre de couleur au mauvais emplacement, corrigez le problème en nettoyant la tête d'impression plusieurs fois avant d'effectuer une impression. Sinon, vous obtenez un mélange de couleurs.
- Après avoir ouvert une cartouche d'encre, installez-la dans le MFC et utilisez-la dans les six mois suivant l'installation. Les cartouches d'encre non ouvertes doivent être utilisées avant leur date d'expiration figurant sur l'emballage.
- Ne démontez pas ou ne modifiez pas la cartouche d'encre car l'encre risque de s'échapper de la cartouche.
- Brother vous recommande vivement de ne pas recharger les cartouches d'encre fournies avec votre appareil. De même, Brother vous recommande vivement d'utiliser uniquement les cartouches de marque Brother. L'utilisation d'une encre ou d'une cartouche d'encre non compatible avec votre appareil risque d'endommager ce dernier et peut donner des résultats d'impression insatisfaisants. La garantie de Brother ne s'étend pas aux problèmes techniques découlant de l'utilisation d'une encre ou d'une cartouche d'encre non autorisées d'un autre fabricant. Afin de protéger votre investissement et de garantir la qualité d'impression, remplacez les cartouches d'encre épuisées uniquement par des cartouches d'encre de marque Brother.

Configuration des services téléphoniques

Votre MFC peut prendre en charge le service de sonnerie spéciale et le service d'identification de la ligne appelante offerts par certaines compagnies de téléphone.



Si vous êtes abonné à un ou plusieurs services personnalisés qui partagent la même ligne avec le MFC (messagerie vocale, appel en attente, identification de la ligne appelante, RingMaster, permanence téléphonique, système d'alarme, etc.), ce dernier pourra ne pas fonctionner correctement. (Voir *Services personnalisés* à la page 1-18 et *Services personnalisés sur une seule ligne* à la page 11-12.)

Si vous êtes abonné à un service de messagerie vocale, lisez attentivement les instructions suivantes.

Sonnerie spéciale:

Brother utilise le terme 'Sonnerie spéciale' (pour désigner la sonnerie qui est associée à chaque numéro de téléphone distinct sur une seule ligne téléphonique). Les autres compagnies de téléphone appellent ce genre de sonnerie, entre autres, 'sonnerie distinctive' ou 'sonnerie personnalisée'.

Que vous apporte la 'sonnerie spéciale' de votre compagnie de téléphone ?

Le service de sonnerie spéciale vous permet d'utiliser plusieurs numéros de téléphone sur une même ligne. **Si vous avez besoin de plus d'un numéro de téléphone, il est moins cher que payer une ligne supplémentaire.** Chaque numéro de téléphone possède sa propre sonnerie spéciale, ce qui vous permet d'identifier le numéro qui sonne. C'est aussi le moyen le plus pratique d'affecter un numéro distinct à votre MFC.



Communiquez avec votre compagnie de téléphone pour connaître les tarifs et la disponibilité de ce service dans votre localité.

Que vous apporte la 'sonnerie spéciale' de Brother?

Le MFC de Brother possède une fonctionnalité de sonnerie spéciale afin que vous puissiez pleinement bénéficier du service de la sonnerie spéciale de votre compagnie de téléphone. Le nouveau numéro assigné à votre ligne téléphonique existante est réservé exclusivement à la réception de télécopies.



Avant de pouvoir configurer la sonnerie spéciale sur votre MFC, vous devez d'abord vous abonner au service de sonnerie spéciale de votre compagnie de téléphone.

Utilisez-vous le service de messagerie vocale?

Si la ligne téléphonique sur laquelle vous désirez installer votre nouveau MFC est munie d'une messagerie vocale, *il y a de forts risques que celle-ci et le MFC entrent en conflit lors de la réception d'appels.* **Comme la sonnerie spéciale vous permet d'utiliser plus d'un numéro sur une ligne téléphonique, vous pouvez utiliser la messagerie vocale ensemble avec le MFC sans aucun problème d'interférence.** Chacun d'eux étant doté de son propre numéro de téléphone, ni l'un ni l'autre ne pourront se disputer les appels.





Si vous optez pour le service de sonnerie spéciale de votre compagnie téléphonique, veuillez suivre les étapes ci-dessous pour "enregistrer" le type de sonnerie associé au nouveau numéro qui vous aura été attribué. Ainsi, votre MFC sera capable de distinguer les appels téléphoniques des télécopies.



Vous avez la possibilité de modifier ou d'annuler le type de sonnerie spéciale à tout moment ou encore le désactiver temporairement pour le réactiver ultérieurement. Lorsque vous changez de numéro de télécopieur, n'oubliez pas de réinitialiser le type de sonnerie spéciale.

Avant de choisir le type de sonnerie à enregistrer

Votre MFC n'accepte qu'un seul type de sonnerie spéciale. Certains types de sonnerie ne sont pas pris en charge. Le tableau ci-dessous illustre les types de sonnerie spéciale que votre MFC de Brother peut prendre en charge. Enregistrez le type de sonnerie que votre compagnie de téléphone vous a attribué.

Type de sonnerie	Description	
1	long-long	
2	court-long-court	
3	court-court-long	
4	très long (type usuel)	



Si le type de sonnerie de votre nouveau numéro ne figure pas dans ce tableau, **prenez contact avec votre compagnie de téléphone et demandez-lui de vous attribuer un type qui convienne à votre appareil.**

- Le MFC ne répondra qu'aux appels destinés au numéro qui lui a été assigné.
- Les deux premiers coups de sonneries sur le MFC sont silencieux. La raison en est que ce dernier "écoute" le type de sonnerie, le temps de le comparer au type 'enregistré'. (Contrairement à votre appareil, les autres téléphones reliés à la même ligne émettent une sonnerie.)
- Si vous programmez le MFC correctement, celui-ci reconnaîtra le type de sonnerie de son 'numéro de télécopieur' après deux coups de sonnerie spéciale et répondra par la tonalité de télécopie. S'il s'agit d'un 'numéro vocal', le MFC ne répondra pas.

Enregistrement du type de sonnerie spéciale

IMPORTANT!

Lorsque vous réglez votre appareil sur la fonction de sonnerie spéciale (position « On »), le mode de réception bascule automatiquement sur `Manuel`. À moins que la fonction de Répondeur (RÉP) ou de Messagerie vocale ne soit configurée sur le numéro de sonnerie spéciale, le mode `Manuel` indique qu'il vous faut répondre manuellement à chaque appel entrant. Vous ne pouvez pas changer de mode de réception (Mode réponse) en un autre mode lorsque la sonnerie spéciale est activée.

1 Appuyez sur **Menu/Régler, 2, 0, 2.**

Divers 2.Spéciale

2 Appuyez sur ▲ ou ▼ pour sélectionner `Régler`.

Appuyez sur **Menu/Régler**.

3 Appuyez sur ▲ ou ▼ afin de sélectionner dans la mémoire le type de sonnerie souhaité.

Appuyez sur **Menu/Régler**.

(Vous entendez tour à tour chacun des types de sonnerie à mesure que vous les faites défiler. Assurez-vous de choisir le type que votre compagnie de téléphone vous a attribué.)

4 Appuyez sur **Arrêt/Sortie**. La fonction de sonnerie spéciale est maintenant activée.

Pour désactiver la sonnerie spéciale

1 Appuyez sur **Menu/Régler, 2, 0, 2.**

Divers 2.Spéciale

2 Appuyez sur ▲ ou ▼ pour sélectionner `Off`.

Appuyez sur **Menu/Régler**.

3 Appuyez sur **Arrêt/Sortie**.



Lorsque vous désactivez la sonnerie spéciale, le MFC demeure dans le mode de réception `Manuel`. Vous devez donc configurer à nouveau le mode de réception souhaité. (Voir *Pour sélectionner ou modifier le mode de réception* à la page 4-2.)

ID Appelant



La fonction d'identification de la ligne appelante vous permet d'utiliser le service d'abonné d'identification de l'appelant offert par un grand nombre de compagnies de téléphone. Ce service affiche le numéro de téléphone, ou le cas échéant, le nom de votre correspondant quand la ligne sonne.

Après un ou deux coups de sonnerie, l'afficheur CL présente le numéro de téléphone du correspondant et son nom, le cas échéant. Dès que vous décrochez le combiné, ces coordonnées disparaissent de l'afficheur, mais demeurent stockées dans la mémoire des données d'identification de la ligne appelante.

- Les 16 premiers caractères/chiffres du numéro ou du nom seront présentés.
- Si `Indisponible` est affiché, cela signifie que l'appel a été émis en dehors de la zone de service de votre identification de la ligne appelante.
- Si `ID non transmise` est affiché, cela signifie que l'appelant a bloqué de façon intentionnelle toute transmission d'information.

Vous pouvez imprimer une liste contenant les renseignements d'identification des correspondants reçus par votre MFC.

(Voir *Impression de la liste d'identification de la ligne appelante* à la page A-6.)

Le service d'identification de la ligne appelante varie selon les différents fournisseurs de télécommunications. Contactez votre compagnie de téléphone pour connaître le type de service disponible dans votre localité.

Consultation de la liste d'identification de la ligne appelante

La fonction de mémoire d'identification de la ligne appelante conserve les données d'un maximum de trente appels. Lorsque le trente et unième appel vous parvient, les données du premier appel sont effacées. Vous pouvez parcourir la mémoire des données d'identification de la ligne appelante pour revoir les appels adressés à votre MFC.

1 Appuyez sur **Menu/Régler, 2, 0, 3.**

2 Appuyez sur ▲ ou ▼ pour sélectionner `Afficher no.`

Divers 3.ID Appelant

Appuyez sur **Menu/Régler.**

Si le nom n'a pas été reçu, il ne pourra pas être affiché.

3 Appuyez sur ▲ ou ▼ pour parcourir la mémoire contenant l'identification de la ligne appelante pour sélectionner celle qui vous intéresse, puis appuyez sur **Menu/Régler.** L'afficheur CL présente le nom de l'appelant, son numéro de téléphone ainsi que la date et l'heure de l'appel.

4 Appuyez sur ◀ pour revenir à la liste d'identification de la ligne appelante.

—OU—

Appuyez sur **Arrêt/Sortie.**

Impression de la liste d'identification de la ligne appelante

1 Appuyez sur **Menu/Régler, 2, 0, 3.**

2 Appuyez sur ▲ ou ▼ pour sélectionner `Imp.rapport.`

Divers 3.ID Appelant

Appuyez sur **Menu/Régler.**

3 Appuyez sur **Mono Marche** ou **Couleur Marche.**

4 Une fois l'impression terminée, appuyez sur **Arrêt/Sortie.**

Options de réception avancées

Opérations depuis un téléphone supplémentaire

Si vous interceptez une télécopie sur un téléphone supplémentaire ou externe branché sur la prise EXT. du MFC, vous pouvez faire basculer la télécopie sur cette dernière à l'aide du code de réception de télécopies. Dès que vous aurez composé le code de réception de télécopies *51, le MFC s'enclenchera pour recevoir la télécopie. (Voir *Réception facile* à la page 4-4.)

Si le MFC reçoit un appel vocal et émet la pseudo/double sonnerie pour vous demander d'y répondre, composez le code de réponse par téléphone #51 pour basculer l'appel sur un téléphone supplémentaire. (Voir *Réglage de la durée de sonnerie du télécopieur/téléphone (Mode Télécopie/Tél uniquement)* à la page 4-3.)

Si vous répondez à un appel et que personne ne répond, il s'agit sûrement d'un appel de télécopie.

- Appuyez sur *51 et attendez la tonalité de réception de télécopies (sons stridents) ou le message Réception sur l'afficheur CL du MFC, puis raccrochez.

Le correspondant devra appuyer sur **Start** pour envoyer la télécopie.

Mode Télécopie/Tél uniquement

Lorsque le MFC est en mode Télécopie/Tél, il émet la pseudo/double sonnerie (durée de sonnerie du télécopieur/téléphone) pour vous inviter à répondre à un appel vocal.

Décrochez le combiné du téléphone externe, puis appuyez sur **Tonalité** pour répondre à l'appel.

Si vous répondez depuis un téléphone supplémentaire, vous devrez décrocher le combiné durant la pseudo/double sonnerie et appuyer sur #51 entre deux coups de la double sonnerie. Si personne n'est en ligne ou si le correspondant souhaite vous envoyer une télécopie, réacheminez l'appel au MFC en appuyant sur *51.

Utilisation d'un téléphone sans fil externe

Si votre téléphone sans fil est branché sur la prise EXT. du MFC et que vous vous déplacez souvent avec le combiné sans fil, il serait plus facile de répondre aux appels durant la sonnerie différée. Si vous laissez le MFC répondre en premier, vous serez obligé de vous déplacer jusqu'au MFC afin de pouvoir appuyer sur **Tonalité** pour transférer l'appel vers le combiné sans fil.

Modification des codes d'accès à distance

Il se peut que certains appareils téléphoniques ne prennent pas en charge les codes d'accès à distance. Le code de réception de télécopies préprogrammé est le *51. Le code de réponse par téléphone préprogrammé est le #51.



Si vous n'arrivez pas à établir une connexion à distance à votre répondeur téléphonique (RÉP) externe, assignez au code de réception de télécopies et au code de réponse par téléphone un numéro à trois chiffres (### et 999).

1 Si le témoin vert n'est pas allumé, appuyez sur  (Télécopieur).

2 Appuyez sur **Menu/Régler, 2, 1, 4.**

3 Appuyez sur ▲ ou ▼ pour sélectionner On (ou Off).

Appuyez sur **Menu/Régler.**

4 Saisissez le nouveau code de réception de télécopie.

Appuyez sur **Menu/Régler.**

5 Saisissez le nouveau code de réponse par téléphone.

Appuyez sur **Menu/Régler.**

6 Appuyez sur **Arrêt/Sortie.**

Réglage récep.
4.Code distance

Branchement d'un téléphone externe à votre MFC

Branchement d'un téléphone externe

Vous pouvez brancher un autre téléphone (ou un répondeur téléphonique) directement sur votre MFC comme indiqué sur le schéma ci-dessous.

Insérez le cordon téléphonique dans la prise téléphonique marquée EXT. situé à gauche du MFC.

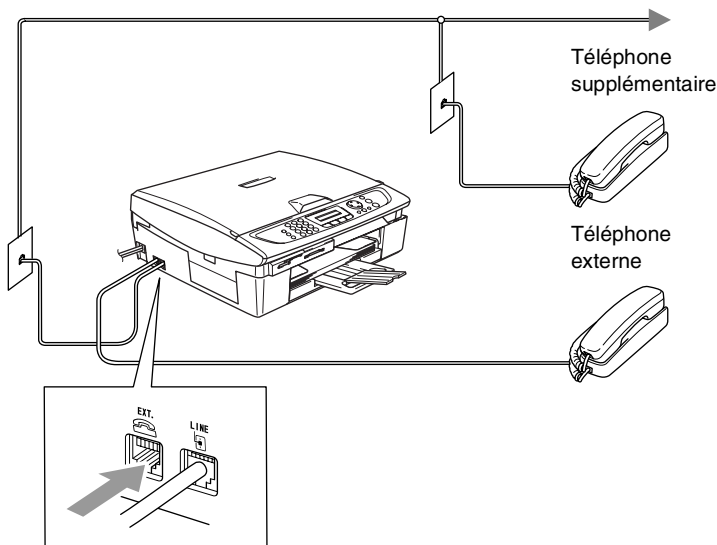

Chaque fois que vous utilisez ce téléphone (ou le RÉP), le message **Tel. ext. occupé** apparaît à l'afficheur CL.

Branchement d'un répondeur téléphonique (RÉP) externe

Séquence des opérations

Si vous le souhaitez, vous pouvez brancher un répondeur supplémentaire sur votre machine. Cependant, lorsque le MFC partage la ligne téléphonique avec un répondeur **externe**, ce dernier répond à tous les appels tandis que le MFC scrute la ligne pour détecter la tonalité CNG d'une télécopie entrante. S'il s'agit d'une télécopie, le MFC prend la relève pour recevoir la télécopie. Dans le cas contraire, le MFC permet au répondeur (RÉP) de continuer à passer votre message d'accueil pour que l'appelant puisse laisser un message.

Le RÉP doit répondre aux appels dans un délai maximum de quatre sonneries (le réglage recommandé est deux sonneries). Tant que le répondeur n'aura pas répondu à l'appel, le MFC ne pourra discerner la tonalité CNG. Or, avec quatre sonneries, la tonalité CNG ne dure que de huit à dix secondes durant lesquelles la "prise de contact" doit s'établir. Veillez à bien suivre les consignes de ce guide concernant l'enregistrement de votre message d'accueil. Nous ne recommandons pas d'activer la fonction d'économiseur d'appels interurbains sur votre répondeur externe s'il y a plus de cinq sonneries.



Si vous éprouvez des difficultés à recevoir des télécopies, réduisez le nombre de sonneries (sonnerie différée ou longueur de sonnerie) sur votre répondeur externe.



Si vous êtes abonné au service de sonnerie spéciale de votre compagnie de téléphone:

Vous pouvez brancher un répondeur externe sur une prise murale distincte. Pour ce faire, il faut que vous soyez abonné au service de sonnerie spéciale de votre compagnie de téléphone et que vous ayez enregistré le type de la sonnerie spéciale dans votre MFC. De plus, vous devez assigner le numéro associé à la sonnerie spéciale à votre télécopieur. Le service de sonnerie spéciale étant activé sur l'appareil, il est préférable de régler le répondeur externe sur au moins quatre sonneries. Vous ne pouvez pas utiliser le réglage de la sonnerie d'économie.



Si vous ne vous abonnez pas au service de sonnerie spéciale:
Vous devez brancher votre RÉP sur la prise EXT. de votre MFC.
Si votre répondeur est branché sur une prise murale, ce dernier
et votre MFC essaieront tous deux de contrôler la ligne
téléphonique. (Voir l'illustration ci-dessous.)



**À moins que vous n'utilisiez la sonnerie spéciale, ne
branchez pas le RÉP sur une prise distincte de la même
ligne téléphonique.**

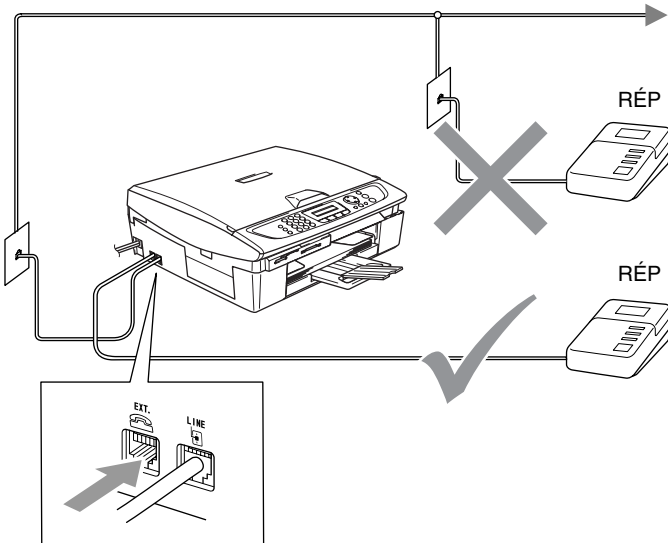

Si vous utilisez un RÉP, l'afficheur LCD indique Téléphone.

Branchement

Assurez-vous de brancher le répondeur externe sur la prise téléphonique marquée EXT. situé à l'arrière du MFC. Si vous branchez le répondeur sur une prise murale, votre MFC ne pourra pas fonctionner correctement (à moins que vous ne possédiez la sonnerie spéciale).

- 1 Branchez le cordon téléphonique de la prise murale téléphonique sur la prise marquée LINE situé à l'arrière du MFC.
- 2 Branchez le cordon téléphonique du répondeur externe sur la prise marquée EXT. situé à l'arrière du MFC. (Assurez-vous que ce cordon, qui est relié au répondeur, est branché sur la prise de la *ligne* téléphonique pour le répondeur et non sur la prise pour le téléphone.)
- 3 Réglez le répondeur externe sur quatre sonneries ou moins. (La configuration de la sonnerie différée du MFC n'est pas prise en compte.)
- 4 Enregistrez le message d'accueil sur votre répondeur externe.
- 5 Mettez le répondeur en mode Réception d'appels.
- 6 Réglez le mode de réception sur Tél ext/rép.
(Voir *Sélection du mode de réception* à la page 4-1.)

Enregistrement du message d'accueil sur un répondeur externe

Les contraintes de durée sont un facteur important pour l'enregistrement réussi du message d'accueil. La durée du message détermine les modes de réception manuelle et automatique des télécopies.

- 1 Enregistrez un silence de cinq secondes au début du message. (Ce délai permet à votre MFC de capter la tonalité CNG des transmissions automatiques, avant que votre message ne débute.)
- 2 Assurez-vous que le message ne dépasse pas les 20 secondes.
- 3 À la fin de votre message d'une durée maximale de 20 secondes, indiquez votre code de réception de télécopies à l'intention des correspondants qui souhaitent vous envoyer une télécopie manuellement. Par exemple:
*“Après le bip, laissez un message ou envoyez une télécopie en appuyant sur * 51 et Marche.”*



Votre MFC étant incapable de déceler la tonalité de télécopie en présence de voix fortes ou résonnantes, nous vous recommandons de commencer votre message d'accueil par un silence de cinq secondes. Vous pouvez, si vous le préférez, ne pas enregistrer cette pause. Cependant, si votre MFC ne reçoit pas de télécopies, réenregistrez le message d'accueil en commençant par cette pause.

Considérations à propos des lignes téléphoniques spéciales

Lignes téléphoniques de substitution

Un système téléphonique de substitution consiste en un groupe de deux lignes téléphoniques distinctes ou plus, capable de passer l'appel entrant à l'autre ligne si la première est occupée. En règle générale, les appels sont transmis de façon descendante à la prochaine ligne libre dans un ordre préétabli.

Votre MFC a été conçu pour fonctionner sur un système de substitution, pourvu que le numéro de la dernière ligne du groupe de lignes lui ait été assigné. Ainsi, l'appel entrant ne peut plus « descendre », c'est-à-dire qu'il ne peut pas être transféré vers une autre ligne. Voilà pourquoi il est important de ne pas configurer le MFC sur le numéro d'une ligne autre que la dernière : si la ligne à laquelle le télécopieur est relié était occupée et qu'une deuxième télécopie arrivait, cette télécopie serait transférée vers une ligne téléphonique ordinaire. **Pour optimiser le fonctionnement de votre MFC, branchez-la sur une ligne distincte.**

Système téléphonique à deux lignes

Un système téléphonique à deux lignes consiste en deux numéros de téléphone distincts qui partagent la même prise murale. Chacun des deux numéros peut posséder sa propre prise téléphonique (RJ11) ou être relié à une seule prise (RJ14). Votre MFC, quant à lui, nécessite une prise de type RJ11. Il se peut que les deux types de prises (RJ11 et RJ14) aient l'air de se ressembler et qu'elles soient toutes les deux pourvues de quatre fils (noir, rouge, vert, jaune). Pour savoir de quelle prise il s'agit, branchez un téléphone à deux lignes sur l'une d'elles et vérifiez s'il est possible d'accéder à l'une et à l'autre des deux lignes. Si tel est le cas, vous devez réserver une ligne distincte à votre MFC. (Voir *Réception facile* à la page 4-4.)

Transformation d'une prise téléphonique murale

Il existe trois méthodes de transformer une prise ordinaire en une prise de type RJ11. Les deux premières méthodes nécessitent fort probablement l'intervention de votre compagnie de téléphone. Vous pouvez transformer une prise murale unique de type RJ14 en une prise murale double de type RJ11 ou faire poser une prise murale RJ11 et y associer un des numéros de téléphone.

La troisième méthode est la plus simple: Achetez un adaptateur triplex qu'il suffit de brancher sur un connecteur RJ14. L'adaptateur triplex divise les fils en trois prises distinctes: deux prises de type RJ11 (ligne 1, ligne 2) et une prise de type RJ14 (lignes 1 et 2). Si votre MFC est relié à la ligne 1, branchez-le sur L1 de l'adaptateur triplex. Si votre MFC est sur la ligne 2, branchez-le sur L2 de l'adaptateur triplex.

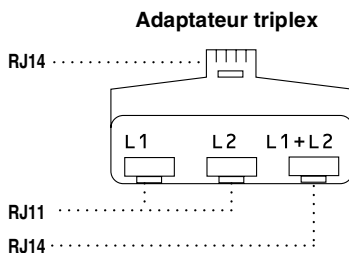

Installation du MFC, d'un téléphone à deux lignes et d'un répondeur externe à deux lignes

Lorsque vous installez un téléphone à deux lignes, ainsi qu'un répondeur téléphonique (RÉP) externe à deux lignes, assurez-vous que votre MFC est relié au répondeur par un cordon distinct et qu'il est raccordée à la prise murale par un cordon distinct. Pour rendre le branchement le plus simple possible, raccordez le MFC à la ligne 2 en suivant les étapes énumérées ci-dessous. Le panneau arrière du répondeur à deux lignes doit être doté de deux prises téléphoniques: l'un étiqueté L1 ou L1/L2; l'autre, L2. Il vous faut au moins trois cordons téléphoniques: celui livré avec votre MFC et deux pour votre répondeur téléphonique externe à deux lignes. Si vous ajoutez un téléphone à deux lignes, il vous en faudra un quatrième.

- 1 Placez le répondeur à deux lignes et le téléphone à deux lignes près de votre MFC.
- 2 Branchez une extrémité du premier cordon téléphonique pour votre MFC sur le connecteur L2 de l'adaptateur triplex et l'autre extrémité sur le connecteur LINE situé à l'arrière du MFC.
- 3 Branchez une extrémité du premier cordon téléphonique du répondeur sur le connecteur L1 de l'adaptateur triplex et l'autre extrémité sur le connecteur L1 ou L1/L2 du répondeur à deux lignes.
- 4 Branchez une extrémité du deuxième cordon téléphonique du répondeur sur le connecteur L2 du répondeur à deux lignes et l'autre extrémité sur le connecteur EXT. situé du côté gauche du MFC.

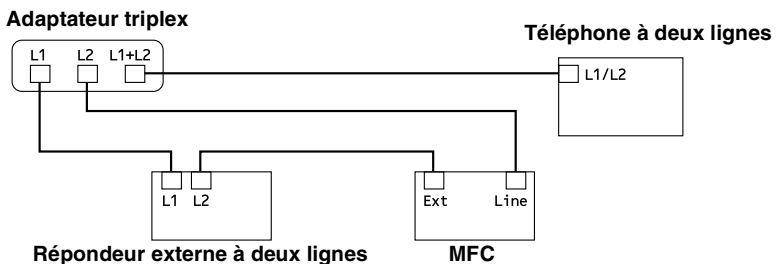

Vous pouvez continuer à utiliser les autres téléphones à deux lignes branchés sur les autres prises murales. Il existe deux méthodes pour ajouter un téléphone à deux lignes à la prise murale du MFC. Branchez le cordon du téléphone à deux lignes soit sur le connecteur L1+L2 de l'adaptateur triplex, soit sur le connecteur TÉL du répondeur à deux lignes.

Connexions multilignes (PBX)

La plupart des bureaux ont recours à un système téléphonique centralisé. Même si la connexion de votre MFC à un système téléphonique à touches ou à un autocommutateur privé (PBX) est relativement simple, nous vous recommandons de communiquer avec l'installateur de votre système téléphonique pour faire établir cette connexion. Nous vous conseillons également de prévoir une ligne distincte pour le MFC.

Si vous souhaitez relier le MFC à un système multiligne, demandez à l'installateur d'établir la connexion à la dernière ligne. Cette précaution évitera l'activation du télécopieur chaque fois que vous recevrez un appel téléphonique.

Installation du MFC sur un PBX

- 1** Dans le cas d'un PBX, le bon fonctionnement de votre appareil dans toutes les circonstances n'est pas garanti. Si vous éprouvez des problèmes techniques, prenez d'abord contact avec la compagnie gestionnaire de votre PBX.
- 2** Si une standardiste assure la réception des appels, il est conseillé de régler le mode de réception sur *Manuel* car tous les appels seront traités comme des appels téléphoniques.

Services téléphoniques personnalisés

Si vous êtes abonné à un ou plusieurs services personnalisés partageant une même ligne avec votre MFC (messagerie vocale, appel en attente, identification de la ligne appelante, RingMaster, permanence téléphonique, système d'alarme, etc.), ce dernier pourra ne pas fonctionner correctement. (Voir *Services personnalisés* à la page 1-18 et *Services personnalisés sur une seule ligne*. à la page 11-12.)

B Annexe B

Programmation à l'aide de l'afficheur

Votre MFC a été conçu pour une programmation conviviale grâce à l'interface visuelle à cristaux liquides (afficheur CL) et aux touches de navigation. La programmation conviviale vous aide à tirer pleinement parti de toutes les fonctionnalités de votre MFC .

Comme la programmation s'effectue à l'aide de l'afficheur CL, nous avons créé des messages pilotes dans le but de vous aider, pas à pas, à programmer votre MFC. Il vous suffit donc de suivre les instructions à l'afficheur ; elles vous guident dans le choix des menus et des options de programmation.

Tableau des menus

Grâce au tableau détaillant les divers menus à la page B-3, vous serez sans doute en mesure de programmer votre MFC sans avoir à recourir au Guide de l'utilisateur. Dans les pages qui suivent, vous trouverez une aide précieuse dans la sélection des menus et des options de programmation proposées par votre MFC.



Pour programmer le MFC, il vous suffit d'appuyer sur **Menu/Régler** et sur les numéros de menu souhaités.

Par exemple, pour régler *Résolution Fax à Fin*:





Appuyez sur **Menu/Régler, 2, 2, 2** et ▲ ou ▼ pour sélectionner *Fin*.

Appuyez sur **Menu/Régler**.

Mise en mémoire

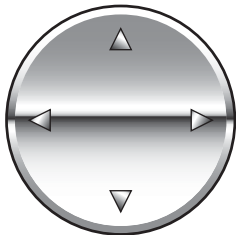
Dans l'éventualité d'une panne d'électricité, vous ne risquez pas de perdre vos réglages de menu car ils sont enregistrés en mémoire permanente. Par contre, les réglages provisoires (tels que contraste, mode Outre-mer, etc.) seront perdus. Vous devrez aussi définir à nouveau la date et l'heure.

Touches de navigation

	 Menu/Régler	Accéder au menu Passer au niveau de menu suivant Accepter une option
		Parcourir le niveau du menu en cours
		Revenir au niveau de menu précédent
	 Arrêt/Sortie	Quitter le menu

Vous pouvez accéder le mode de menu en appuyant sur

Menu/Régler.

Quand vous entrez le menu, l'afficheur CL fait dérouler le menu.

Appuyez sur **1** pour le menu
 Programmation générale

Sél ▲▼ & Régler
 1.Prog. Général

—OU—

Appuyez sur **2** pour le menu Fax
 (Télécopies)

Sél ▲▼ & Régler
 2.Fax

—OU—

Appuyez sur **3** pour le menu Copie

Sél ▲▼ & Régler
 3.Copie

⋮

Appuyez sur **0** pour le réglage initial

Sél ▲▼ & Régler
 0.Réglage init.

Vous pouvez faire défiler plus rapidement les niveaux de menu en appuyant sur la flèche de direction: ▲ ou ▼.

Une fois que l'afficheur CL affiche l'option souhaitée, sélectionnez-la en appuyant sur **Menu/Régler**.

Le niveau de menu suivant apparaît alors.

Appuyez sur ▲ ou sur ▼ pour faire défiler l'affichage jusqu'à la sélection de menu suivante.

Appuyez sur **Menu/Régler**.

Une fois le réglage d'une option terminé, l'écran ACL affiche Confirmé.

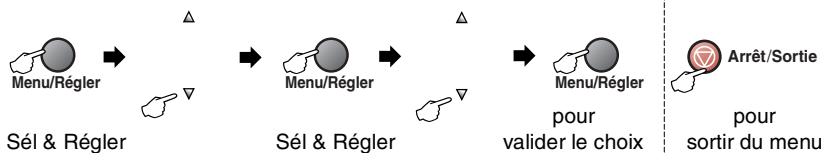

Menu principal	Sous-menu	Sélection des menus	Options	Descriptions	Page	
1.Prog. Général	1.Mode Minuterie	—	5 Min 2 Min 1 Min 30 Sec 0 Sec Off	Permet de définir le délai après lequel l'appareil revient au mode Télécopieur.	2-3	
	2.Type papier	—	Ordinaire Jet d'en Glacé Transparent	Permet de configurer le type de papier dans le bac à papier.	2-3	
	3.Taille papier	—	Lettre Légal A4 A5 4pox6po	Permet de configurer le format de papier dans le bac à papier.	2-4	
	4.Volume	1.Sonnerie		Haut Moyen Bas Off	Permet de régler le volume de la sonnerie.	2-4
		2.Bip sonore		Haut Moyen Bas Off	Permet de régler le volume du bip sonore.	2-5
		3.Haut-parleur		Haut Moyen Bas Off	Permet de régler le volume du haut-parleur.	2-5
	5.H avancée auto	—	On Off	Permet de décaler automatiquement l'heure d'été.	2-6	
	6.Réglage On/Off	—	On Off	Permet de personnaliser la touche On/Off pour recevoir des télécopies même en mode OFF.	2-6	
7.Contraste ACL	—	Clair Foncé	Permet de régler le contraste de l'afficheur CL.	2-6		



Les réglages du fabricant sont affichés en caractères gras.

Menu principal	Sous-menu	Sélection des menus	Options	Descriptions	Page
2.Fax	1.Réglage récep. (Mode Télécopieur uniquement)	1.Long.Sonnerie	04 03 02 01 00	Permet de configurer le nombre de sonneries avant que le MFC ne réponde en mode Télécopieur uniquement ou en mode Télécopieur/Tél.	4-2
		2.Durée sonn F/T	70 Sec 40 Sec 30 Sec 20 Sec	Permet de définir la durée de la pseudo/double sonnerie en mode Télécopieur/Tél.	4-3
		3.Récep facile	On Off	Permet de recevoir des télécopies sans avoir à appuyer sur la touche Mono Marche ou Couleur Marche .	4-4
		4.Code distance	On (* 51, #51) Off	Permet de répondre aux appels sur un téléphone supplémentaire ou un téléphone externe et d'entrer des codes pour activer ou désactiver le MFC. Vous pouvez personnaliser ces codes.	A-8
		5.Autoréduction	On Off	Permet de réduire la taille des télécopies entrantes.	4-5
		6.Relevé RC (MFC-420CN uniquement)	—	Permet au MFC d'accéder à un autre télécopieur pour l'inviter à émettre une télécopie.	4-6
	2.Réglage envoi (Mode Télécopieur uniquement)	1.Contraste	Auto Clair Foncé	Permet de modifier la clarté ou la noirceur des télécopies sortantes.	3-6
		2.Résolution Fax	Standard Fin Sup.fin Photo	Permet de régler la résolution par défaut des télécopies sortantes.	3-7
		3.Envoi différé (MFC-420CN uniquement)	—	Permet d'envoyer des télécopies à une heure ultérieure configurée au format de 24 heures.	3-13
		4.Transm lot (MFC-420CN uniquement)	On Off	Envoie en différé toutes les télécopies destinées au même numéro, à la même heure, en une seule transmission.	3-14



Les réglages du fabricant sont affichés en caractères gras.

Menu principal	Sous-menu	Sélection des menus	Options	Descriptions	Page
2.Fax (suite)	2.Réglage envoi (Mode Télécopieur uniquement) (suite)	5.TX Immédiat	Off On Fax suivant uniq	Permet d'envoyer une télécopie sans utiliser la mémoire.	3-9
		6.Relevé TX (MFC-420CN uniquement)	On Off	Permet de configurer le MFC de sorte qu'un autre télécopieur puisse l'interroger et récupérer des télécopies.	3-13
		7.Mode Outre-mer	On Off	Si vous avez des problèmes d'envoyer des télécopies en outre-mer, réglez cette option sur On.	3-12
		0.Format fax	Lettre A4	Permet d'ajuster la zone de numérisation de la vitre du numériseur à la taille du document.	3-14
	3.Régl comp auto	1.Comp.abrégée	—	Permet d'enregistrer les numéros à composition abrégée. Pour composer un tel numéro, l'utilisateur n'a qu'à appuyer sur quelques touches numériques, ainsi que la touche Marche.	5-1
		2.Groupe	—	Permet de créer un numéro de groupe pour la diffusion.	5-3
	4.Réglage rapp	1.Transmission	On On+Image Off Off+Image	Configuration initiale du rapport de vérification des transmissions et du rapport de journal des télécopies.	7-1
		2.Intervalle act	Tous les 7 jours Tous les 2 jours Toutes les 24hrs Toutes les 12hrs Toutes les 6hrs Ch 50 télécop Off		7-2



Les réglages du fabricant sont affichés en caractères gras.

Menu principal	Sous-menu	Sélection des menus	Options	Descriptions	Page	
2.Fax (suite)	5.Opt. acc. Dist (MFC-420CN uniquement)	1.Ach/Page/ Sauve	Off RE-TX Fax Téléappel Mémoriser fax Récept PC FAX	Permet au MFC de transmettre des télécopies, d'appeler votre téléavertisseur, ou d'enregistrer des télécopies entrantes dans la mémoire pour que vous puissiez les extraire quand vous êtes loin de votre MFC.	6-1 6-2	
		2.Accès à dist	---*	Permet de programmer un code personnalisé pour l'extraction à distance.	6-4	
		3.Impr. Document (Impression de sauvegarde)	—	Permet d'imprimer les télécopies reçues et stockées dans la mémoire.	4-5 6-3	
	6.Trav. en att.	—	—	Permet de vérifier quelles tâches sont enregistrées en mémoire et de supprimer des tâches particulières.	3-10	
	0.Divers	1.Compatibilité	Normal De base	Ajustez l'égalisation en cas de problèmes de transmission.	11-13	
		2.Spéciale	Off Réglér(On)	Utilise le service de sonnerie spéciale de la compagnie de téléphone afin d'enregistrer le type de sonnerie sur le MFC.	A-1	
		3.ID Appelant	Afficher no Imp.rapport	Permet d'afficher ou d'imprimer la liste des 30 derniers numéros d'identification de la ligne appelante conservés dans la mémoire.	A-5	
	3.Copie	1.Qualité		Meilleur Normal Rapide	Permet de sélectionner la résolution de photocopie pour le type de document.	8-13
		2.Luminosité	—	- □□□■ + - □□□□ + - □□■□ + - □■□□ + - ■□□□ +	Permet de rajuster la luminosité.	8-13
		3.Contraste	—	- □□□■ + - □□□□ + - □□□□ + - □■□□ + - ■□□□ +	Permet de rajuster le contraste des photocopies.	8-13



Les réglages du fabricant sont affichés en caractères gras.

Menu principal	Sous-menu	Sélection des menus	Options	Descriptions	Page
3.Copie (suite)	4.Réglage coul	1.Rouge	R:- o o o o ■ + R:- o o o o □ + R:- o o o o □ + R:- o ■ o o o + R:- ■ o o o o +	Permet de rajuster la quantité de rouge.	8-14
		2.Vert	V:- o o o o ■ + V:- o o o o □ + V:- o o o o □ + V:- o ■ o o o + V:- ■ o o o o +	Permet de rajuster la quantité de vert.	
		3.Bleu	B:- o o o o ■ + B:- o o o o □ + B:- o o o o □ + B:- o ■ o o o + B:- ■ o o o o +	Permet de rajuster la quantité de bleu.	
4.Saisiephoto	1.Qualité Impres	—	Normal Photo	Permet de sélectionner la qualité d'impression.	9-9
	2.Papier/Format	—	Lettre Glacé 4pox6po glacé 5pox7po glacé A4 glacé Lettre Ordinaire A4 ordinaire Lettre Jet d'encre A4 jet d'encre 4pox6po jet enc	Permet de sélectionner le format du papier et d'impression.	9-9
	3.Luminosité	—	- o o o o ■ + - o o o o □ + - o o ■ o o + - o ■ o o o + - ■ o o o o +	Permet de rajuster la luminosité.	9-10
	4.Contraste	—	- o o o o ■ + - o o o ■ o + - o o ■ o o + - o ■ o o o + - o ■ o o o + - ■ o o o o +	Permet de rajuster le contraste.	9-10



Les réglages du fabricant sont affichés en caractères gras.

Menu principal	Sous-menu	Sélection des menus	Options	Descriptions	Page	
4.Saisiephoto (suite)	5.Vraie (MFC-420CN uniquement)	Vraie:On Vraie:Off	1.Bal blanche - o o o o ■ + - o o o o ■ + - o o o o ■ + - o o o o ■ + - ■ o o o o +	Permet de corriger la teinte des zones blanches.	9-10	
			2.Précision - o o o o ■ + - o o o o ■ + - o o o o ■ + - o o o o ■ + - ■ o o o o +	Permet d'accentuer les détails des images.		
			3.Densité coul. - o o o o ■ + - o o o o ■ + - o o o o ■ + - o o o o ■ + - ■ o o o o +	Permet de régler la totalité de la coloration d'une image.		
	6.Couper	—	On Off	Permet de tronquer l'image autour de la marge en fonction du format de papier ou d'impression. Désactivez cette fonction si vous voulez imprimer des images entières ou éviter un tronquage indésirable.	9-12	
7.Sans bordure	—	On Off	Permet d'agrandir la zone imprimable selon les bords du papier.	9-12		
8.Numerise carte (MFC-420CN uniquement)	1.Qualité	200x100 ppp N/B 200 ppp N/B 150 ppp couleur 300 ppp couleur 600 ppp couleur	TIFF PDF	Permet de sélectionner la résolution de numérisation pour votre type de document.	2-25* ¹	
				2.Fich type N/B		Permet de sélectionner le format du fichier par défaut pour la numérisation des documents noir et blanc.
				3.Fich type coul		Permet de sélectionner le format du fichier par défaut pour la numérisation des documents couleur.



Les réglages du fabricant sont affichés en caractères gras.

*1 Voir le Guide d'utilisation complet du logiciel sur le CD-ROM.

Menu principal	Sous-menu	Sélection des menus	Options	Descriptions	Page
5.Réseau (MFC-420CN uniquement)	1.Config. TCP / IP	1.Méthode amorce	Auto Statiq RARP BOOTP DHCP	Choisissez la méthode d'amorce qui convient le mieux à vos besoins.	Consultez le Guide de l'utilisateur réseau sur le CD-ROM.
		2.Adresse IP	[000-255]. [000-255]. [000-255]. [000-255]	Entrez l'adresse IP.	
		3.Masq. ss. réseau	[000-255]. [000-255]. [000-255]. [000-255]	Entrez le masque de sous réseau.	
		4.Passerelle	[000-255]. [000-255]. [000-255]. [000-255]	Entrez l'adresse de la passerelle.	
		5.Nom d'hôte	BRN_XXXXXX	Entrez le nom d'hôte.	
		6.Config.wins	Auto Statiq	Vous avez la possibilité de définir le mode de configuration WINS.	
		7.Serveur WINS	(Primaire) 000.000.000.000	Permet de spécifier l'adresse IP du serveur primaire ou secondaire.	
		8.Serveur DNS	(Primaire) 000.000.000.000	Permet de spécifier l'adresse IP du serveur primaire ou secondaire.	
		9.APIPA	On Off	Permet d'attribuer automatiquement l'adresse IP à partir de la plage d'adresses de liaison locale.	
	2.Para. Divers	1.Ethernet	Auto 100B-FD 100B-HD 10B-FD 10B-HD	Permet de sélectionner le mode de liaison Ethernet.	
		2.Fuseau horaire	GMT-05:00	Permet de définir le fuseau horaire du pays où vous vous trouvez.	
0.Réglage usine	—	—	Rétablit tous les réglages réseau au réglage par défaut du fabricant.		



Les réglages du fabricant sont affichés en caractères gras.

Menu principal	Sous-menu	Sélection des menus	Options	Descriptions	Page
5.Imp. Rapports (MFC-210C uniquement) 6.Imp. Rapports (MFC-420CN uniquement)	1.Liste d'aide	—	—	Permet d'imprimer ces listes et ces rapports.	7-3
	2.Comp abrégée	—	—		
	3.Journal fax	—	—		
	4.Transmission	—	—		
	5.Réglages util (MFC-420CN uniquement)	—	—		
	6.Config réseau (MFC-420CN uniquement)	—	—		
0.Réglage init.	1.Mode réponse	—	Fax seulement Fax/Tél Tél ext/rép Manuel	Permet de choisir le mode de réception convenant le mieux à vos besoins.	4-1 4-2
	2.Date/Heure	—	—	Permet de programmer l'affichage de la date et de l'heure et de les imprimer sur l'en-tête des télécopies envoyées.	2-1
	3.Id station	—	Fax: Nom:	Permet de programmer vos nom et numéro de télécopieur pour impression sur chaque page transmise.	2-2
	4.Tonal/Impuls.	—	Tonal. Impuls.	Permet de choisir le mode de composition.	2-1
	0.Langue locale (Canada seulement)	—	Anglais Français	Permet de changer la langue d'affichage selon le pays de l'utilisateur.	Voir le Guide de cofiguration rapide



Les réglages du fabricant sont affichés en caractères gras.

Saisie de texte

Il arrive parfois que vous deviez ajouter du texte au MFC lors du paramétrage de certaines selections du menu, comme, par exemple, l'identifiant du poste. Au-dessus de la plupart des touches numériques se trouvent trois ou quatre caractères alphabétiques. Quant aux touches **0**, **#** et *****, elles ne sont pas associées à des caractères alphabétiques, car elles sont réservées à des fonctions spéciales.

Pour taper les caractères composant l'information que vous souhaitez insérer dans l'appareil, appuyez plusieurs fois sur chacune des touches numériques appropriées.

Touche numérique	1 pression	2 pressions	3 pressions	4 pressions
2	A	B	C	2
3	D	E	F	3
4	G	H	I	4
5	J	K	L	5
6	M	N	O	6
7	P	Q	R	S
8	T	U	V	8
9	W	X	Y	Z

Insertion d'espaces

Pour insérer un espace dans le numéro de télécopieur, appuyez une fois sur ► entre les chiffres. Pour insérer un espace dans le nom, appuyez deux fois sur ► entre les caractères.

Corrections

Si vous avez commis une faute de frappe, corrigez-la en appuyant sur ◀ afin de placer le curseur en dessous du premier caractère erroné. Ensuite, appuyez sur **Arrêt/Sortie**. La machine supprime alors automatiquement tous les caractères situés au-dessus et à droite du curseur. Une fois la suppression terminée, insérez les bons caractères. Si vous le préférez, vous pouvez reculer et écraser manuellement les caractères fautifs.

Répétition des caractères alphabétiques

Pour entrer un caractère affecté à la même touche que le caractère précédent, appuyez sur ► afin de déplacer le curseur vers la droite avant d'appuyer à nouveau sur la touche en question.

Symboles et caractères spéciaux

Appuyez sur *, # ou 0, puis appuyez sur ◀ ou ▶ pour placer le curseur sous le symbole ou le caractère spécial souhaité. Ensuite, appuyez sur **Menu/Régler** pour les sélectionner.

Appuyez sur * pour (espace) ! " # \$ % & ' () * + , - . / €
obtenir :

Appuyez sur # pour ; < = > ? @ [] ^ _
obtenir :

Appuyez sur 0 pour É À È Ê Î Ç Ë Ö Ø
obtenir :

G Glossaire

- Accès à distance (MFC-420CN uniquement)** Fonction permettant d'accéder au MFC depuis un endroit éloigné à l'aide d'un téléphone à touches « Touch Tone ».
- ACL (afficheur à cristaux liquides)** Afficheur du MFC présentant des messages interactifs durant la programmation . Affiche la date et l'heure lorsque le MFC est en veille.
- Annuler une tâche** Fonction permettant d'annuler une tâche programmée, comme une télécopie différée ou une invitation à émettre ou à recevoir.
- Chargeur automatique de documents (ADF) (MFC-420CN uniquement)** Dispositif permettant d'introduire dans la machine une feuille à la fois d'un document, en vue de sa numérisation automatique.
- Code d'accès à distance (MFC-420CN uniquement)** Code à quatre chiffres (--- ✱) permettant d'appeler et d'accéder au MFC depuis un endroit éloigné.
- Code de réception de télécopie** Composez ce code (✱ 5 1) chaque fois que vous répondez à un appel de télécopie sur un téléphone supplémentaire ou un téléphone externe.
- Code de réponse par téléphone (mode Fax/Tél seulement)**
Code permettant de répondre à un appel vocal chaque fois que le MFC émet une pseudo/double sonnerie. Vous pouvez répondre à l'appel depuis un téléphone supplémentaire en composant ce code (# 5 1).
- Composition abrégée** Numéros préprogrammés pour faciliter la numérotation. L'utilisateur doit appuyer sur la touche **Recherche/Comp.abrégée** et #, puis entrer le code à deux chiffres pour lancer la composition du numéro.
- Contraste** Réglage permettant de compenser les documents foncés ou clairs en faisant des télécopies ou des copies plus clairs lorsque les documents sont foncés ou plus foncés lorsque les documents sont clairs.

Diffusion (d'une télécopie) Possibilité d'envoyer la même télécopie à plusieurs destinataires.

Double accès Mode permettant au MFC de numériser en même temps des télécopies sortantes ou des tâches programmées dans la mémoire alors qu'il envoie une télécopie ou reçoit ou imprime une télécopie entrante.

Durée de sonnerie du télécopieur/téléphone Durée de la sonnerie pendant laquelle le MFC de Brother sonne (le mode de réception étant réglé sur Télécopieur/Tél) pour inviter l'utilisateur à répondre à un appel vocal reçu par celui-ci.

Erreur de communication (ou Erreur. com.) Erreur pouvant survenir lors de l'envoi ou de la réception d'une télécopie, causée par du bruit ou des parasites sur la ligne.

Groupe de compatibilité Capacité d'un télécopieur à communiquer avec un autre télécopieur. La compatibilité est assurée entre les groupes UIT-T (Secteur de normalisation des télécommunications de l'UIT, Union internationale des télécommunications).

ID Appelant Un service de la compagnie de téléphone vous permettant de voir le numéro de téléphone (ou le nom) de la personne qui vous appelle.

Identifiant de poste Coordonnées enregistrées dans la mémoire et figurant au haut de chaque page télécopiée. Elles comprennent le nom et le numéro de télécopieur de l'émetteur.

Impression de sauvegarde Votre MFC imprime une copie de toutes les télécopies reçues et mises en mémoire. Il s'agit d'une fonction de sécurité pour ne perdre aucun message lors d'une panne de courant.

Impulsions Mode de numérotation d'un numéro de téléphone par impulsions.

Invitation à émettre/recevoir (MFC-420CN uniquement)

Procédé par lequel un télécopieur appelle un autre télécopieur pour extraire des télécopies en attente.

Journal des télécopies Commande permettant de dresser la liste des détails sur les 200 dernières télécopies reçues et envoyées. TX signifie transmission. RC signifie réception.

Liste d'aide Une sortie imprimée du tableau du menu complet que vous pouvez utiliser pour programmer votre MFC quand vous n'avez pas le Guide de l'utilisateur sous la main.

Liste de numéros à composition automatique Liste des numéros accompagnés du nom du correspondant et conservés par ordre numérique dans la mémoire des numéros abrégés.

Luminosité Réglage de la luminosité permettant de rendre l'image plus claire ou plus sombre.

Méthode d'encodage Méthode de compression des données dans un document. Tous les télécopieurs doivent utiliser la norme minimale du code Huffman modifié (MH). Votre MFC étant dotée d'une capacité de compression supérieure, elle prendra en charge le code de lecture modifiée (MR, Modified Read Code), le code de lecture modifiée (MMR, Modified Modified Read Code) et le code du groupe mixte d'experts en photographie (JPEG, Joint Photographic Experts Group), pourvu que le télécopieur récepteur possède la même capacité.

Mise en mémoire de télécopie (MFC-420CN uniquement) Vous pouvez enregistrer des télécopies dans la mémoire.

Mode de correction d'erreurs (MCE) Détecte les erreurs survenant en cours de transmission de télécopie et retransmet les pages erronées de la télécopie.

Mode Menu Mode de programmation vous permettant de modifier les réglages de votre MFC.

Mode Outre-mer Mode permettant d'apporter provisoirement des modifications à la tonalité de télécopie pour pallier la présence de parasites et de bruits de fond qui perturbent parfois les lignes téléphoniques à l'étranger.

Niveaux de gris Nuance de gris disponible pour la copie et l'envoi de photographies par télécopie.

Numérisation Il s'agit de la transmission vers l'ordinateur d'un document papier en forme d'une image électronique.

Numérisation vers une carte mémoire (MFC-420CN) Vous pouvez numériser un document en noir et blanc et un document couleur vers une carte mémoire. Les images noir et blanc seront en format de fichier TIFF ou PDF tandis que les images couleur seront en format de fichier PDF ou JPEG.

Numéro de groupe Combinaison de numéros abrégés qui sont enregistrés dans l'emplacement de numéro abrégé à la diffusion.

Paramètres provisoires Vous pouvez choisir certaines options pour chaque transmission de télécopie ou chaque photocopie sans modifier les réglages par défaut.

Pause Vous permet d'introduire un délai de 3,5 secondes dans les séquences de composition stockées dans la mémoire des numéros abrégés. Appuyez sur **Recomp/Pause** autant de fois que nécessaire pour augmenter la longueur des délais (pauses).

Périodicité du journal Intervalle préprogrammé entre les impressions automatiques des Rapports du journal des télécopies. Vous pouvez imprimer un Rapport de journal des télécopies à la demande sans interrompre le cycle.

PhotoCapture Center™ Utilitaire permettant d'effectuer des impressions qualité photo à haute résolution des photographies numériques depuis un appareil photo numérique.

Rapport de vérification des transmissions Liste indiquant la date, l'heure et le numéro de chaque transmission.

Réacheminement de télécopie (MFC-420CN uniquement)

Fonction permettant d'envoyer une télécopie reçue et conservée dans la mémoire à un autre numéro de télécopieur préprogrammé.

Réception facile Fonction permettant à votre MFC de répondre aux tonalités CNG même si l'utilisateur interrompt un appel de télécopie en y répondant lui-même.

Réception sans papier Fonction permettant de recevoir des télécopies dans la mémoire du MFC lorsque le MFC n'a plus de papier.

Recherche Fonction permettant de parcourir la liste alphabétique des numéros abrégés et des numéros de groupe enregistrés.

Recomposition automatique du numéro Fonction permettant à votre MFC de recomposer le dernier numéro de télécopieur au bout de cinq minutes si la télécopie n'est pas passée parce que la ligne était occupée.

Réduction automatique Permet de réduire la taille des télécopies entrantes.

Réglages des utilisateurs (MFC-420CN uniquement) Rapport sur papier indiquant la configuration actuelle du MFC.

RÉP (répondeur téléphonique) Vous pouvez raccorder un périphérique externe ou un répondeur à la prise EXT. de votre MFC.

Résolution Nombre de lignes verticales et horizontales par pouces. Voir: Standard, Fin (bonne qualité), Super Fin (très bonne qualité) et Photo (qualité photo).

Résolution Fin (bonne qualité) Résolution de 203 x 196 points par pouce (ppp). Utilisée pour les petits caractères et les graphiques.

Résolution photo Paramètre de résolution qui utilise différentes nuances de gris pour la meilleure représentation photographies.

Résolution standard 203 x 97 ppp. Utilisée pour du texte de taille normale ; offre la vitesse de transmission la plus rapide.

Résolution Super Fin (très bonne qualité) 392 x 203 ppp. Recommandée pour les petits caractères et les dessins au trait.

ROC (Reconnaissance optique de caractères) Application logicielle intégrée ScanSoft® OmniPage® permet de convertir les images de texte en texte éditable.

Sonnerie différée Nombre de sonneries que le MFC doit attendre avant que celui-ci ne réponde à l'appel en mode *Fax seulement* et *Fax/Tél.*

Sonnerie spéciale Service proposé par les compagnies de téléphone permettant de donner un deuxième numéro de téléphone à une ligne téléphonique existante. Votre MFC de Brother utilise ce numéro pour simuler une ligne réservée aux télécopies.

Tâches en attente Fonction permettant de vérifier les tâches en attente dans la mémoire et d'annuler des tâches individuellement.

Téléappel (MFC-420CN uniquement) Fonction permettant au MFC de signaler à votre téléavertisseur la réception et la mise en mémoire d'une télécopie.

Télécopie en différé (MFC-420CN uniquement) Fonction permettant d'envoyer une télécopie à une heure ultérieure.

Télécopie manuelle Dans ce mode, vous devez décrocher le combiné de votre téléphone externe ou appuyer sur **Tonalité** et attendre la tonalité de réponse du télécopieur destinataire avant d'appuyer sur **Mono Marche** or **Couleur Marche** pour amorcer la transmission.

Télécopie/Tél Vous pouvez recevoir des télécopies et des appels téléphoniques. Ne s'utilise pas avec un répondeur téléphonique externe (RÉP).

Téléphone externe Un téléphone branché sur la prise EXT de votre MFC.

Téléphone supplémentaire Un téléphone relié au numéro du télécopieur qui est branché sur une prise murale distincte.

Tonalité Forme de numérotation sur la ligne téléphonique utilisée pour les téléphones à touches « Touch Tone ».

Tonalité CNG Tonalité spéciale (bips) émise par le télécopieur during la transmission automatique pour indiquer à l'appareil récepteur qu'un télécopieur appelle.

Tonalité de télécopie Tonalité spéciale émise par les télécopieurs expéditeurs et récepteurs durant la transmission de données.

Transmission Processus consistant à transmettre des télécopies par ligne téléphonique depuis le MFC émetteur vers le télécopieur récepteur.

Transmission automatique de télécopies Processus permettant d'envoyer une télécopie sans décrocher le combiné d'un téléphone externe.

Transmission en temps réel Fonction permettant d'envoyer des télécopies en temps réel lorsque la mémoire est saturée.

Transmission par lot (MFC-420CN uniquement) Option permettant de réaliser des économies (n'est disponible que pour les télécopies en noir et blanc). Toutes les télécopies différées, destinées au même numéro, seront transmises en un seul lot.

True2Life® (MFC-420CN uniquement) Utilitaire (« Vraie ») permettant d'ajuster la couleur d'une image de manière à améliorer la qualité d'impression, l'équilibre des blancs et la densité des couleurs.

Volume de la sonnerie Réglage du volume de la sonnerie émise par le MFC.

Volume du bip sonore Réglage du volume permettant d'émettre à l'appui d'une touche ou en cas d'erreur.

C Caractéristiques techniques

Description du produit

Généralités

Capacité mémoire	8 Mo (MFC-210C) 16 Mo (MFC-420CN)
Chargeur automatique de documents (ADF) (MFC-420CN uniquement)	Jusqu'à 10 pages
Bac à papier	100 feuilles, 9,07 kg (20 lb)
Type d'imprimante	Jet d'encre
Mode d'impression	Piezo avec buses 74 × 5
ACL (afficheur à cristaux liquides)	16 caractères × 1 ligne (MFC-210C) 16 caractères × 2 lignes (MFC-420CN)
Source d'alimentation	100 - 120V CA 50/60 Hz
Consommation d'énergie	(MFC-210C) Mode désactivé (Off): moins de 3 watts Veille: 7 watts ou moins (25°C) Fonctionnement: 20 watts ou moins (MFC-420CN) Mode désactivé (Off): moins de 3,5 watts Veille: 9 watts ou moins (25°C) Fonctionnement: 23 watts ou moins

Dimensions

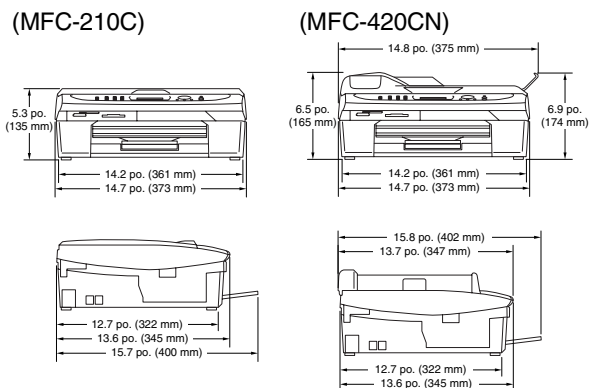

Poids	11 lb (5 kg) (MFC-210C) 13.2 lb (6 kg) (MFC-420CN)
Bruit	Fonctionnement: 42,5 à 51 dB* * Il dépend des conditions d'impression
Température	Fonctionnement: 50 °F à 95 °F (10 °C à 35 °C) Meilleure qualité d'impression: 68°F - 91°F (20°C - 33°C)
Taux d'humidité	Fonctionnement: 20 % à 80 % (sans condensation) Meilleure qualité d'impression: 20 % à 80 % (sans condensation)

Support d'impression

Alimentation de papier

Bac à papier

- Type de papier :
Papier ordinaire, papier jet d'encre (papier couché), papier glacé*², transparents*^{1*2} et enveloppes
- Format de papier :
Lettre, légal*³, exécutif, A4, A5, A6, JIS_B5, enveloppes (format commercial, n° 10, DL, C5, monarch, JE4), carte photo, fiche et carte postale.
Pour plus de détails, voir *Poids, épaisseur et capacité du papier* à la page 1-12.
- Capacité maximum du bac à papier: Environ 100 feuilles de 20 lb de papier ordinaire

*1 N'utilisez que les transparents recommandés pour l'impression à jet d'encre.

Sortie papier

Jusqu'à 25 feuilles de papier ordinaire format lettre (sortie de documents face imprimée dessus dans le bac de sortie externe).*²

*² Pour le papier glace ou le transparent, il est conseillé de retirer les feuilles imprimées du bac de sortie juste après qu'elles sortent l'appareil pour éviter tout risque de maculage.

*³ Les feuilles de format légal ne peuvent pas être empilées sur le bac de sortie.

Copie

Couleur/Noir	Couleur/Noir
Format de document (MFC-420CN uniquement)	Largeur du chargeur automatique de documents: 5,8 po. à 8,5 po. Hauteur du chargeur automatique de documents: 5,8 po. à 14 po. Largeur de la vitre du numériseur: 8,5 po. Hauteur de la vitre du numériseur: 11,7 po.
Format de document (MFC-210C uniquement)	Largeur de la vitre du numériseur: 8,5 po. Hauteur de la vitre du numériseur: 11,7 po.
Vitesse de copie	Mono Jusqu'à 17 pages/minute (format lettre)* Couleur Jusqu'à 11 pages/minute (format lettre)* <small>* Exclut le temps d'alimentation des feuilles. Selon le schéma standard établi par Brother (Mode Rapide/Copies empilées) Vitesses de copie varient en fonction de la complexité du document.</small>
Photocopies multiples	Empile jusqu'à 99 pages Trie jusqu'à 99 pages (MFC-420CN uniquement)
Agrandir/réduire	25% à 400% (par incréments de 1%)
Résolution	Résolution de copie jusqu'à 600 x 600 ppp sur papier régulier, 600 x 1200 ppp sur papier jet d'encre et jusqu'à 1200 x 1200 ppp sur OHP/transparent

PhotoCapture Center

Support disponible

CompactFlash®

(Type I uniquement)

(Microdrive™ n'est pas compatible)

(les cartes mémoire I/O Compact comme les cartes Compact LAN et Compact Modem ne s'appliquent pas.)

SmartMedia®(3,3 V)

(Ne peut s'utiliser avec "ID")

Memory Stick®

(Non disponible pour les données musicales avec MagicGate™)

SecureDigital™

xD-Picture Card™

Extension des fichiers

(Format mémoire)

DPOF, EXIF, DCF

(Format de l'image)

Impression Photo: JPEG*

Numérisation vers une carte mémoire
(MFC-420CN uniquement):

JPEG, PDF (Couleur)

TIFF, PDF (Noir)

* Format "Progressive JPEG" n'est pas pris en charge.

Ajustement des couleurs

True2Life (MFC-420CN uniquement)

Nombre de fichiers

La carte mémoire peut contenir un maximum de 999 fichiers

Dossier

Le fichier doit se trouver au troisième niveau du dossier sur la carte mémoire.

Sans bordure

Lettre, A4, Carte Photo (MFC-420CN)

Carte Photo (MFC-210C)

Télécopies

Compatibilité	UIT-T (ITU-T), groupe 3
Méthode d'encodage	MH/MR/MMR/JPEG
Vitesse du modem	Vitesse inférieure automatique 14400 bps
Format de document (MFC-420CN uniquement)	Largeur du chargeur automatique de documents: 5,8 po. à 8,5 po. Hauteur du chargeur automatique de documents: 5,8 po. à 14 po. Largeur de la vitre du numériseur: 8,5 po. Hauteur de la vitre du numériseur: 11,7 po.
Format de document (MFC-210C uniquement)	Largeur de la vitre du numériseur: 8,5 po. Hauteur de la vitre du numériseur: 11,7 po.
Largeur de numérisation	8,2 po.
Largeur d'impression	8,3 po.
Niveaux de gris	256 niveaux
Invitation à émettre/recevoir (MFC-420CN uniquement)	Standard, séquentiel: (Noir uniquement)
Contrôle du contraste	Automatique/Clair/Foncé (configuration manuelle)
Résolution	<ul style="list-style-type: none">• Horizontale 203 point/pouce (8 point/mm)• Verticale Standard -<ul style="list-style-type: none">98 lignes/pouce (Noir)196 lignes/pouce (Couleur)Fin - 196 lignes/pouce (Noir/Couleur)Photo - 196 lignes/pouce (Noir)Super fin - 392 lignes/pouce (Noir)
Composition abrégée	20 numéros (MFC-210C) 80 numéros (MFC-420CN)
Diffusion (d'une télécopie)	70 numéros (MFC-210C) 130 numéros (MFC-420CN)
Recomposition automatique du numéro	une fois après un délai de 5 minutes
Réponse automatique	0, 1, 2, 3 ou 4 sonneries

Source de communication	Réseau téléphonique public commuté
Transmission mémoire	Jusqu'à 200* ¹ /170* ² pages (MFC-210C) Jusqu'à 480* ¹ /400* ² pages (MFC-420CN uniquement)
Réception sans papier	Jusqu'à 200* ¹ /170* ² pages (MFC-210C) Jusqu'à 480* ¹ /400* ² pages (MFC-420CN uniquement)

*1 Le terme "Pages" renvoie au "Tableau standard de Brother n° 1" (lettre d'affaires typique, résolution standard, code MMR). Les caractéristiques techniques et la documentation peuvent être modifiés sans préavis.

*2 Le terme "Pages" renvoie au "Tableau d'essais UIT-T n° 1" (lettre d'affaires typique, résolution standard, code MMR). Les caractéristiques techniques et la documentation peuvent être modifiés sans préavis.

Numériseur

Couleur/Noir et blanc	Couleur/Noir et blanc
Compatible TWAIN	Oui (Windows® 98/98SE/Me/2000 Professional/XP) Mac OS® 8.6-9.2/Mac OS® X 10.2.4 ou version plus récente
Compatible WIA	Oui (Windows® XP)
Profondeur de couleur	Traitement de couleur 36 bit (entrée) traitement de couleur 24 bit (sortie)
Résolution	Jusqu'à 19200 × 19200 ppp (interpolé)* Jusqu'à 600 × 2400 ppp (optique) * Maximum 1200 x 1200 ppp avec numérisation sous Windows® XP (résolution jusqu'à 19200 x 19200 ppp disponible avec l'utilisation de l'utilitaire de numérisation de Brother)
Vitesse de numérisation	Couleur: d'un maximum de 5,58 secondes. Noir et blanc: d'un maximum de 3,54 secondes. Format lettre à 100×100 ppp
Format de document (MFC-420CN uniquement)	Largeur ADF: 5,8 po. à 8,5 po. Hauteur ADF: 5,8 po. à 14 po. Largeur de la vitre du numériseur: Max. 8,5 po. Hauteur de la vitre du numériseur: Max. 11,7 po.
Format de document (MFC-210C uniquement)	Largeur de la vitre du numériseur: Max. 8,5 po. Hauteur de la vitre du numériseur: Max. 11,7 po.
Largeur de numérisation	8,26 po.
Niveaux de gris	256 niveaux



La numérisation Mac OS® X est prise en charge dans Mac OS® X 10.2.4 ou une version supérieure.

Imprimante

Pilote d'imprimante	Windows® 98/98SE/Me/2000 Professional et le pilote XP prennent en charge le mode de compression natif de Brother et l'impression bidirectionnelle Pilote Apple® Macintosh® QuickDraw® Pour Mac OS® 8.6-9.2/Mac OS® X 10.2.4 ou les versions supérieures
Résolution	jusqu'à 1200 x 6000 points par pouce (ppp)* 1200 x 1200 points par pouce (ppp) 600 x 600 points par pouce (ppp) 600 x 150 points par pouce (ppp) <small>* La qualité de l'image imprimée varie en fonction de nombreux facteurs, dont, entre autres, la résolution et la qualité de l'image originale et le support d'impression.</small>
Vitesse d'impression	Jusqu'à 20 pages/minute (noir et blanc)* Jusqu'à 15 pages/minute (couleur)* <small>* Selon le schéma standard établi par Brother. Format lettre dans le mode brouillon. Exclut le temps d'alimentation des feuilles.</small>
Largeur d'impression	8,03 pouces (8,5 pouces)* <small>* Quand la fonction "Sans bordure" est activée.</small>
Polices sur disque	35 TrueType
Sans bordure	Lettre, A4, A6, Carte Photo, Fiche, Carte Postale

Interfaces

USB	Un câble USB 2.0 pleine vitesse dont la longueur ne dépasse pas 6pi (2,0 m).*
Câble LAN (MFC-420CN uniquement)	Câble UTP Ethernet catégorie 5 ou plus. <small>* Votre MFC est doté d'une interface USB 2.0 pleine vitesse. Cette interface est compatible avec Hi-Speed USB 2.0; toutefois, le taux maximum de transfert de données sera de 12 Mbits/s. Le MFC peut aussi être raccordé à un ordinateur muni d'une interface USB 1.1.</small>

Configuration de l'ordinateur

Configuration minimale du système						
Plate-forme de l'ordinateur et version du système d'exploitation		Processeur Vitesse minimale	Mémoire vive minimale	Mémoire vive recommandée	Espace disque dur disponible	
					pour les pilotes	pour les applications
Systèmes d'exploitation Windows®*1	98, 98SE	Pentium II ou équivalent	32 Mo	64 Mo	90 Mo	130 Mo
	Me		64 Mo	128 Mo		
	2000 Professional		128 Mo	256 Mo	150 Mo	220 Mo
	XP*2					
Système d'exploitation Apple® Macintosh®	Mac OS® 8.6 (Impression et transmission PC-FAX*4 uniquement)	Tous les modèles de base remplissent les conditions minimales	64 Mo	64 Mo	80 Mo	200 Mo
	Mac OS® 9.X (Impression, Numérisation*3, PhotoCapture Center™ et Transmission PC-FAX*4 uniquement)					
	Mac OS® X 10.2.4 ou version supérieure		128 Mo	160 Mo		
REMARQUE: Toutes les marques déposées citées dans le présent guide sont la propriété de leurs sociétés respectives.						
Pour télécharger les derniers pilotes, accédez au Centre de solutions Brother à l'adresse suivante: http://solutions.brother.com/						

*1 Microsoft® Internet Explorer 5 ou version supérieure.

*2 Numérisation en 1200 x 1200 ppp maximum avec Windows® XP. (Résolutions jusqu'à 19200 x 19200 ppp pouvant être sélectionnées avec l'utilitaire Brother.)

*3 La touche spéciale "Scan" et la numérisation réseau directe (MFC-420CN uniquement) prises en charge par les systèmes d'exploitation Mac® Mac OS® 10.2.4 ou version supérieure.

*4 PC Fax ne prend en charge que la télécopie noir et blanc.

Consommables

Encre

Le MFC utilise des cartouches d'encre noir, jaune, cyan et magenta individuelles qui sont séparées de l'ensemble de tête d'impression.

Durée de vie utile des cartouches d'encre

Noir - environ 500 pages pour une couverture de 5%.

Jaune, cyan et magenta - environ 400 pages pour une couverture de 5%

Les chiffres ci-dessus sont basés sur les suppositions suivantes:

- Impression consécutive à une résolution de 600 x 600 ppp en mode normal;
- La fréquence d'impression;
- Le nombre des pages imprimées;
- Nettoyage périodique, automatique de la tête d'impression (votre MFC nettoie régulièrement la tête d'impression. Cette procédure consomme une petite quantité d'encre); et,
- L'encre restante dans la cartouche identifiée comme "vide" (Il est nécessaire de laisser une petite quantité d'encre dans la cartouche d'encre pour empêcher que l'air ne dessèche et endommage la tête d'impression).

Réseau (LAN) (MFC-420CN uniquement)

LAN

Vous pouvez connecter votre MFC à un réseau pour une impression réseau, une numérisation réseau et la transmission PC télécopier. Le logiciel gestion de réseau BRAdmin Professional de Brother est également inclus.

Support pour

Windows® 98/98SE/Me/2000/XP
Mac OS® 8.6 - 9.2, Mac OS® X 10.2.4 ou version supérieure*
Ethernet 10/100 BASE-TX Auto Negotiation

Protocoles

TCP/IP
RARP, BOOTP, DHCP, APIPA, NetBIOS, WINS
LPR/LPD, Port9100, mDNS, FTP

* Impression réseau et PC-FAX disponibles pour Mac OS® 8.6-9.2, Mac OS® 10.2.4 ou version supérieure.

* Mac OS® 8.6-9.2 (Quick Draw sur TCP/IP)

* Mac OS® X 10.2.4 ou version supérieure (mDNS)

* Les options Numérisation réseau et Configuration à distance (Remote Setup) sont disponibles pour Mac OS® X 10.2.4 ou supérieur.

* Le lecteur de carte mémoire n'est pas disponible pour Mac OS® 8.6.

Utilitaires inclus:

BRAdmin Professional (Windows®)



BRAdmin Professional n'est pas pris en charge sous Mac OS®.

Serveur d'impression/numérisation sans fil externe en option (NC-2200w)

Serveur d'impression/numérisation sans fil externe NC-2200w (en option)	Le raccordement du Serveur d'impression/numérisation sans fil externe en option (NC-2200w) à votre MFC vous permet d'imprimer et de numériser sur un réseau sans fil.
Types de réseau	LAN sans fil IEEE 802.11b
Support pour	Windows® 98/98SE/Me/2000/XP Mac OS® X 10.2.4 ou version supérieure
Protocoles	TCP/IP ARP, RARP, BOOTP, DHCP, APIPA (Auto IP), WINS/NetBIOS, DNS, LPR/LPD, Port9100, SMB Print, IPP, RawPort, mDNS, TELNET, SNMP, HTTP
	 Vous pouvez affecter la touche de numérisation à un seul ordinateur raccordé au réseau.

Index

A

- Accessoires et consommables iii
- ACL (afficheur à cristaux liquides) B-1, B-2
 - contraste 2-6
 - Liste d'aide 7-3
- AIDE
 - Messages ACL B-1
 - utilisation des touches de navigation B-2
 - Tableau des menus ... B-1, B-3
- Annulation
 - Réacheminement de télécopies 6-6
 - tâches de télécopies stockées en mémoire ... 3-10
 - tâches en attente de recomposition du numéro 3-10
 - Téléappel 6-6
- Automatique
 - réception télécopie 4-1
 - Réception facile 4-4
 - Recomposition 3-2
 - transmission 3-5
- avis FCC 10-1

B

- Bourrage
 - document 11-5
 - papier 11-5
- Branchement
 - RÉP externe A-10
 - répondeur externe ou téléphone à deux lignes A-15
 - téléphone externe A-9

Brother

- accessoires et consommables iii
- assistance technique ii
- Foire aux questions (FAQ) ... ii
- Garanties iv, v
- numéros de Brother ii
- Service à la clientèle ii

C

- Cartouches d'encre
 - remplacement 11-24
 - vérification du volume d'encre 11-18
- Chargeur automatique de documents (ADF) 1-6, 3-3
- codes d'accès, stockage en mémoire et composition 5-5
- Codes de télécopie
 - Code d'accès à distance ... 6-4
 - Code de réception de télécopie A-7
 - Code de réponse par téléphone A-7
 - modification 6-4, A-8
- Comp abrégée
 - Codes d'accès et numéros de carte de crédit configuration 5-5
- Comp groupe
 - configuration des groupes pour la Diffusion 5-3
 - modification 5-2
- Composition abrégée
 - à l'aide de 3-2
 - configuration 5-1
 - modification 5-2

- Diffusion d'une télécopie ... 3-11
 - en utilisant des groupes 3-11
- Recherche 3-2
- Composition
 - codes d'accès et numéros de carte de crédit 5-5
- Composition abrégée 3-2
- Groupes 3-11
 - manuel 3-1
 - recomposition automatique du numéro de télécopieur 3-2
 - transmission automatique ... 3-5
 - une pause 5-6
- Composition abrégée
 - composition 3-2
 - enregistrement 5-1
 - modification 5-2
- Compteur de gouttes d'encre 11-24
- Configuration
 - Date et heure 2-1
 - Identifiant du poste (ID Station) (en-tête télécopie) saisie de texte 2-2
- connexions multilignes (PBX) A-16
- Consignes de sécurité ... vi, 10-6
- Consommables C-9
- Couvercle du chargeur automatique de documents 11-5

D

- Date et heure 2-1
- Dépannage 11-1
 - bourrage de documents ... 11-5
 - bourrage de papier 11-6
 - en cas de problème appels entrants 11-12

- copie 11-12
- envoi de télécopies ... 11-11
- impression 11-9
- Impression de réception des télécopies 11-10
- impression ou réception de télécopies 11-10
- ligne téléphonique 11-13
- logiciel 11-12
- numérisation 11-12
- PhotoCapture Center™ 11-13
- problèmes liés à la ligne téléphonique 11-11
- réception de télécopies 11-11
- Réseau 11-13
- messages d'erreur à l'afficheur CL 11-1
- qualité de l'impression ... 11-14
- vérification du volume d'encre 11-18
- Description du panneau de commande 1-2, 1-3
- Diffusion d'une télécopie ... 3-11
 - configuration de groupes pour 5-3
- Double accès 3-8

E

- Egalisation 11-13
- Entretien, périodique 11-22
- Enveloppes 1-13
- Extraction à distance 6-5
 - code d'accès 6-4, 6-5
 - commandes 6-6
 - obtention de vos télécopies 6-7

G	
Garanties	iv
Avis de non-responsabilité ...iv	
Canada	v
Groupes pour diffusion	5-3
H	
Hors de zone (ID appelant) ...A-5	
I	
Identification de la ligne	
appelante (ID Appelant)A-5	
consulter la liste	A-6
imprimer la liste	A-6
Imprimer	
améliorer la qualité	11-14
bourrage de papier	11-6
caractéristiques	C-7
difficultés	11-9, 11-10
pilotes	C-7
rapport	7-3
résolution	C-7
télécopie stockée en	
mémoire	4-5
zone	1-13
Invitation à émettre/recevoir ...	4-6
L	
ligne téléphonique	
branchement	A-12
difficultés	11-11
ligne de substitution	A-13
multilignes (PBX)	A-16
système téléphonique	
à deux lignes	A-13
M	
Manuel	
composition	3-1
réception	4-1
transmission	3-5
Messages d'erreur	
à l'afficheur CL	11-1
Aucun papier n'est	
alimenté	11-4
Comm. Erreur	11-3
Encre vide	11-3
Mémoire épuisée	11-3
au cours de la numérisation	
d'un document	8-14
Pas enregistré	3-2
Près de vide	11-4
Messages d'erreur à l'écran	
Chang impossible	11-2
Impr impossible	11-2
Init impossible	11-2
Nett impossible	11-2
Numér impossible	11-2
Mise en mémoire	B-1
Mise en mémoire de	
télécopies	6-3
activation	6-3
impression de télécopies	
depuis la mémoire	4-5
Mode de correction d'erreurs	
(MCE)	1-20
Mode de réception	4-2
Fax seulement	4-1
Manuel	4-1
Mode Fax/Tél	4-1
Répondeur externe	4-1
Mode Télécopie/Tél	
Code de réception de	
télécopie	A-7
Code de réponse par	
téléphone	A-7
double sonnerie	
(appels vocaux)	4-3
Durée de sonnerie du	
télécopieur/téléphone	4-3

réception de télécopies	A-7
réponse aux téléphones supplémentaires	A-7
Sonnerie différée	4-2
Mode, activation	
Numériser	1-2
Photocopies	8-1
Télécopies	3-1

N

Nettoyage	
cylindre de l'imprimante	11-23
numériseur	11-22
tête d'impression	11-14
Niveaux de gris	C-5, C-6
Numéros de carte de crédit	5-5

P

Panne d'électricité	B-1
Papier	1-9, C-2
format de document	1-6
format du document	3-3
Taille, format	2-4
Type	2-3
PhotoCapture Center™	
caractéristiques	C-4
CompactFlash®	9-1
Impression d'images	9-6
Impression de l'index	9-5
Impression en mode DPOF	9-8
Memory Stick®	9-1
Réglages par défaut	9-9
Rognage	9-12
Sans bordure	9-12
SecureDigital™	9-1
SmartMedia®	9-1
xD-Picture Card™	9-1

Photocopie	
Agrandir/réduire	8-4, 8-5
ajustement de la couleur ...	8-14
contraste	8-13
luminosité	8-8
Mémoire épuisée	8-14
Mise en page	8-10
multiple	8-2
papier	8-7
paramètres par défaut	8-13
réglage de la qualité	8-13
réglages provisoires	8-3
simple	8-2
Touche Qualité	8-5
touches	8-3
Tri (Chargeur automatique de documents uniquement)	8-9
Photocopies	
activer le mode Photocopieur	8-1
utilisation du chargeur automatique de documents	8-2
Prises téléphoniques	
EXT	
RÉP (répondeur)	A-10
téléphone externe	A-10
transformer une prise ordinaire en prise RJ11 adaptateur triplex	A-13
Programmation de votre MFC	B-1, B-2

R

Rapports	7-1
comment imprimer	7-3
Configuration réseau	7-3
Journal des télécopies	7-3
Périodicité du journal	7-2

Liste d'identification de	
la ligne appelante	A-6
Liste d'aide	7-3
Liste de numéros	
à composition	
automatique	7-3
Réglages des utilisateurs ...	7-3
Vérification de	
transmission	7-1, 7-3
Réacheminement de télécopies	
modification	
à distance	6-6, 6-7
programmation	
d'un numéro	6-1
Réception facile	4-4
Recomp/pause	3-2
Réduction	
photocopies	8-4, 8-5
télécopies entrantes	4-5
Réglages provisoires	
de copie	8-3
RÉP (répondeur téléphonique),	
externe	4-1, A-10, A-15
avec prise à deux lignes ...	A-15
branchement	A-10, A-12
enregistrement du message	
d'accueil	A-12
mode de réception	4-1
Répondeur (RÉP)	A-10
branchement	A-12
Résolution	
copie	C-3
impression	C-7
mumériser	C-6
réglage pour la télécopie	
suivante	3-7
télécopie (Standard, Fin,	
Super fin, Photo)	C-5

S

Services personnalisés sur	
une seule ligne.	11-12
Services téléphonique	
personnalisés sur une seule	
ligne	A-16
Sonnerie différée, réglage ...	4-2
Sonnerie spéciale:	A-1
configuration du type de	
sonnerie	A-4
désactivation	A-4
Système téléphonique	
à deux lignes	A-13

T

Tableau des sélections de	
menus	B-1
Téléappel	6-2
programmation de	
votre numéro de	
téléavertisseur	6-1
Télécopieur, autonome	
envoi	3-1
à partir de la vitre du	
numériseur	3-4
activer le mode	
Télécopieur	3-1
annulation dans	
la mémoire	3-10
automatique	3-5
compatibilité	11-13
contraste	3-6
depuis la mémoire	
(double accès)	3-2, 3-8
Diffusion d'une	
télécopie	3-11
manuel	3-5
outre-mer	3-12
résolution	3-7
télécopie couleur	3-3

Transmission en temps	
réel	3-9
réception	4-1
compatibilité	11-13
depuis telephone	
supplémentaire	A-7
difficultés	11-10
extraction depuis un	
emplacement distant ...	6-7
Invitation à émettre	4-6
Invitation séquentielle ...	4-6
Réacheminement de	
télécopies	6-6
réduction au format du	
papier	4-5
Sonnerie différée,	
réglage	4-2
Téléappel	6-2
Téléphone externe,	
branchement	A-9
téléphone sans fil	A-8
Téléphone supplémentaire,	
utilisation	A-7
Texte, saisie	B-11
caractères spéciaux	B-12
Tonalité d'appel de	
télécopie	1-19
Touche Options de copie	
(production de photocopies)	
Luminosité	8-8
Taille (format) du papier ...	8-8
Type de papier	8-7
Touche Qualité (copies)	8-3
Transmission différée	
par lots	3-14
Transport de la machine ...	11-19
True2Life®	
PhotoCapture Center™ ...	9-10

V

Volume, réglage	2-4
bip sonore	2-5
haut-parleur	2-5
sonnerie	2-4

W

World Wide Web	ii
----------------------	----

Carte d'accès pour récupération à distance (MFC-420CN uniquement)

Si vous envisagez de recevoir des messages de télécopie dans un endroit éloigné de votre MFC, n'oubliez pas la carte d'accès pour extraction à distance (voir ci-dessous). Elle vous sera utile pour les procédures d'extraction. Il vous suffit de découper la fiche, la plier et la ranger dans votre portefeuille ou agenda. Ainsi, vous serez en mesure de tirer pleinement profit de toutes les fonctions de télécopie, de réacheminement et de l'extraction à distance de votre MFC.

CARTE DE CONSULTATION À DISTANCE	
VÉRIFICATION DE L'ÉTAT DE RÉCEPTION Composez 971 1 long bip — Télécopie(s) 3 bips courts — Pas de message	Code d'accès à distance 1 Composez le numéro de la machine depuis un télécopieur à tonalités. 2 Lorsque la machine répond, entrez immédiatement le code d'accès à distance (3 chiffres et ✱). 3 Le machine signale le type de messages reçus : 1 long bip — Télécopie(s) Pas de bip — Pas de message 4 Après 2 bips courts, entrez une commande. 5 À la fin, appuyez sur 90 pour réinitialiser le MFC. 6 Raccrochez.
CHANGEMENT DU MODE DE RÉPONSE Composez 98 puis Fax/Tél, appuyez sur 2 . Fax seulement, appuyez sur 3 .	
SORTIE DE LA CONSULTATION À DISTANCE Composez 90 .	

Changement du code d'accès à distance

- 1 Appuyez sur **Menu/Réglér, 2 5 2**.
- 2 Entrez un nombre à 3 chiffres de 000 à 999. Vous ne pouvez pas changer le *.
- 3 Appuyez sur **Menu/Réglér**.
- 4 Appuyez sur **Arrêt/Sortie**.

Commandes à distance

CHANGEMENT DE LA CONFIGURATION TÉLAPPEL/RÉACHÈMENNEMENT
Appuyez sur **9 5**
pour désactiver, appuyez sur **1**.
choisir le réachèmement des télécopies, appuyez sur **2**.
choisir le téléappel, appuyez sur **3**.

Plier →

Programmer un numéro de réachèmement de télécopie,
appuyez sur **4**. Entrez le nouveau numéro de réachèmement
suivi de **##**.

Activer la mémorisation des télécopies, appuyez sur **6**.

RÉCUPÉRER UNE TÉLÉCOPIE

Appuyez sur **9 6**
pour **Récupérer toutes les télécopies,** appuyez sur **2**,
puis entrez le numéro du télécopieur distant suivi de
##. Après le bip sonore, raccrochez et patientez.
Effacer toutes les télécopies, appuyez sur **3**.

← Plier

RESTRICTIONS CONCERNANT LE RACCORDEMENT DE MATÉRIEL

AVIS

Le présent matériel est conforme aux spécifications techniques d'Industrie Canada applicables au matériel terminal.

AVIS

L'indice d'équivalence de la sonnerie (IES) indique le nombre maximal de terminaux qui peuvent être raccordés à une interface téléphonique. La terminaison d'une interface peut consister en une combinaison quelconque de dispositifs, à la seule condition que la somme de l'IES de tous les dispositifs n'excède pas cinq.

brother®

La Corporation Internationale Brother (Canada) Ltée
1 rue Hôtel de Ville,
Dollard-des-Ormeaux, QC, CANADA H9B 3H6

Visitez-nous sur le Web :
<http://www.brother.ca>

Ces appareils sont destinés au Canada seulement. Nous ne pouvons les conseiller pour d'autres pays car ils pourraient violer les règlements en matière de télécommunications et être incompatibles avec les conditions d'alimentation électrique. **L'utilisation des modèles destinés au CANADA dans d'autres pays s'effectue aux risques de l'utilisateur et elle entraîne l'annulation de la garantie.**



CAN-FRE
LF5447001①