

Vous devez configurer le matériel et installer les pilotes Brother avant de pouvoir utiliser votre MFC comme imprimante, télécopieur et numériseur. Pour cela, veuillez lire les instructions d'installation présentées dans ce "Guide de configuration rapide".

## Étape 1



### Configuration du MFC

## Étape 2



### Installation du pilote et du logiciel



### Configuration terminée !

Pour obtenir le pilote le plus récent et trouver les meilleures solutions à vos questions ou problèmes d'ordre technique, accédez au Centre de Solutions Brother directement depuis le pilote ou visitez le site Web à <http://solutions.brother.com>. Conservez le "Guide de configuration rapide", le Guide de l'utilisateur et le CD-ROM dans un lieu facile d'accès pour une consultation rapide à tout moment.

Configuration  
du MFC

Installation du pilote et du logiciel

Windows®  
interface USB

Windows®  
interface parallèle

Windows  
NT® 4.0

Mac® OS  
8.5-9.2

Mac® OS X  
10.1/10.2.1  
ou plus récent

## Contenu de l'emballage

<p><b>MFC</b></p> <p>1. Panneau de commande 2. Levier de déverrouillage du couvercle du numériseur 3. Couvercle du numériseur 4. Couvercle de document 5. Bac à papier 6. Chargeur automatique de documents</p>		<p><b>Guide de configuration rapide</b></p>
		<p><b>CD-ROM</b></p>
		<p><b>Guide de l'utilisateur</b></p>
<p><b>Bac de sortie</b></p>	<p><b>Bac à papier</b></p>	<p><b>Cartouches d'encre (Noir, cyan, jaune, magenta)</b></p>
<p><b>Serre-câble et noyau filtre destinés au câble d'interface parallèle</b></p>	<p><b>Téléphone Cordon du téléphone</b></p>	<p><b>Feuille de test (États-Unis seulement)</b></p>
		<p><b>Accessoire Bon de commande</b></p>

Le contenu de l'emballage peut différer d'un pays à l'autre. Conservez tout le carton et tout le matériel d'emballage.



- Le câble d'interface n'est pas compris dans l'accessoire standard. Procurez-vous le câble convenant à l'interface que vous prévoyez utiliser (parallèle ou USB).
- Dans le cas d'une interface parallèle, utilisez un câble d'interface blindé répondant à la norme IEEE 1284.
- Utilisez exclusivement un câble d'interface parallèle ou USB dont la longueur ne dépasse pas 1,8 m (6 pi).

## Panneau de commande

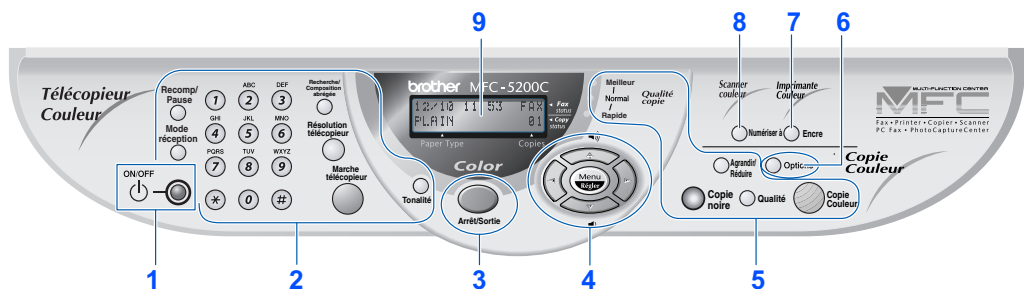

1. Touche ON/OFF (marche/arrêt)	4. Touches de navigation	7. Touche d'encre
2. Touches de télécopie et de téléphone	5. Touches de photocopie et témoins	8. Touche de numérisation vers
3. Touche Arrêt/Sortie	6. Touche d'options	9. Écran à cristaux liquides (ACL)



Pour connaître le fonctionnement du panneau de commande, reportez-vous à la section "Description du panneau de commande du MFC-5200C" dans le chapitre 1 du Guide de l'utilisateur.

# Table des matières

## Étape 1

## Configuration du MFC

1. Retrait des éléments de protection ..... 2
2. Fixation des bacs à papier ..... 2
3. Chargement du papier ..... 3
4. Branchement des cordons de téléphone et d'alimentation ..... 3
5. Installation des cartouches d'encre ..... 4
6. Contrôle de la qualité des blocs couleur et de l'alignement ..... 6
7. Sélection du mode de réception ..... 8
8. Définition de la date et de l'heure ..... 8
9. Définition de l'identifiant de poste ..... 9
10. Sélection de la langue de préférence ..... 9
11. Envoi de la fiche de garantie et de la feuille de test (États-Unis seulement) 9

## Étape 2

## Installation du pilote et du logiciel

Windows®

CD-ROM (Suite de logiciels MFC) .....	10
Utilisateurs d'un câble d'interface USB (Windows® 98/98SE/Me/2000 professionnel/XP) .....	12
■ Utilisateurs de Windows® 98/98SE/Me uniquement .....	15
■ Utilisateurs de Windows® 2000 pour professionnels uniquement .....	17
■ Utilisateurs de Windows® XP uniquement .....	18
Utilisateurs d'un câble d'interface parallèle (Windows® 95/98/98SE/Me/2000 professionnel/XP) .....	19
■ Utilisateurs de Windows® 95/98/98SE/Me uniquement .....	22
■ Utilisateurs de Windows® 2000 pour professionnels uniquement .....	23
■ Utilisateurs de Windows® XP uniquement .....	24
Utilisateurs de Windows NT® Workstation version 4.0 .....	25

Macintosh®

Utilisateurs de Mac OS 8.5–9.2 .....	28
Utilisateurs de Mac OS X 10.1, 10.2.1 ou plus récent .....	30



### Avertissement

Signale des avertissements à observer afin d'écartier toute blessure corporelle possible.



Signale des précautions à observer pour assurer une utilisation correcte et éviter toute détérioration du MFC.



### Astuce

Indique des remarques et des astuces utiles à se rappeler lors de l'utilisation du MFC.



### Guide de l'utilisateur

Indique des renvois au Guide de l'utilisateur.

# Étape 1 Configuration du MFC

## 1 Retrait des éléments de protection

 **NE BRANCHEZ PAS** le câble d'interface, mais branchez-le au moment de l'installation du pilote.

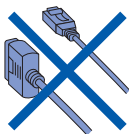

- 1 Retirez les sceaux de protection.
- 2 Ouvrez le couvercle du numériseur en tirant le levier de déverrouillage envers vous.

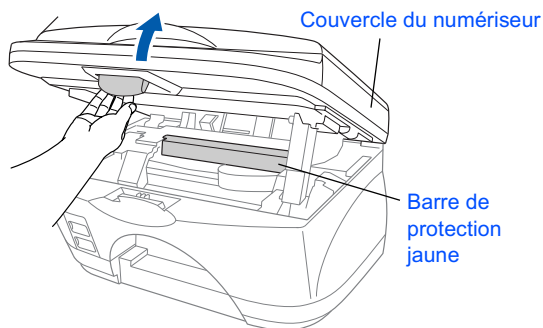

- 3 Retirez la barre de protection jaune et la butée de l'essuyeur.

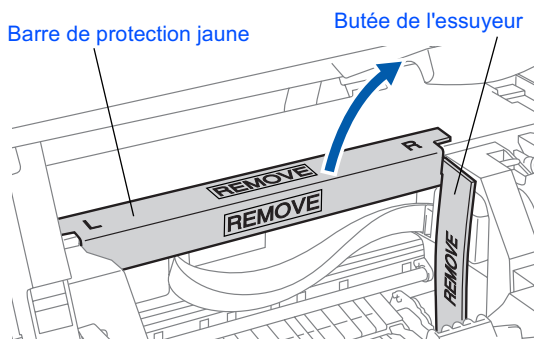

 *Ne jetez pas la barre de protection jaune ni la butée de l'essuyeur. Vous en aurez besoin lorsque vous transporterez la machine à une date ultérieure.*

- 4 Fermez le couvercle du numériseur.

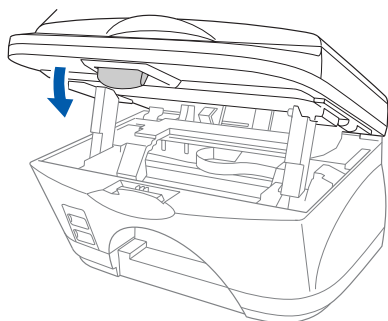

## 2 Fixation des bacs à papier

- 1 Fixez le support à papier au bac à papier.

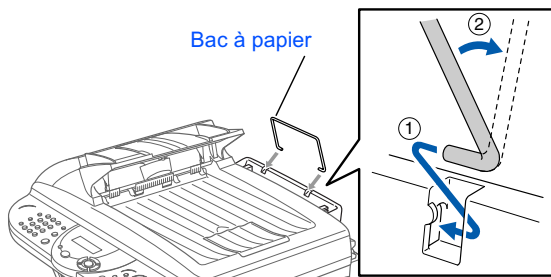

- 2 Insérez le support destiné au bac de sortie dans la fente prévue à cet effet. Ensuite, sortez la rallonge en la tirant vers vous.

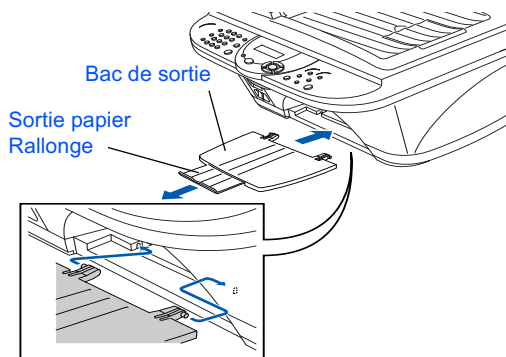

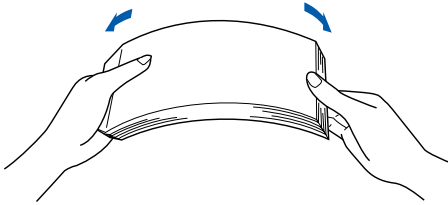

### 3 Chargement du papier

- 1 Ventilez bien les feuilles afin d'éviter les bourrages et les défauts d'alimentation.

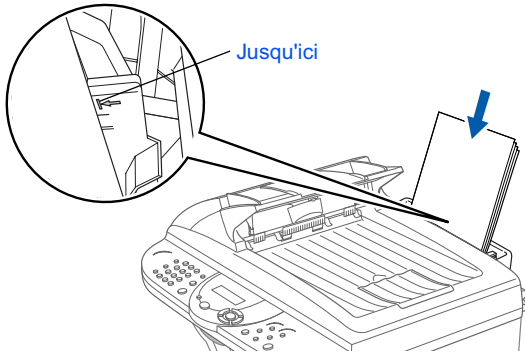

- 2 Insérez les feuilles délicatement. Assurez-vous que le côté d'impression est orienté envers vous et que la pile des feuilles ne dépasse pas le repère de hauteur maximale.



 Vous pouvez charger jusqu'à 100 feuilles d'un grammage maximal de 9,07 kg (20 lb) (80 g/m<sup>2</sup>) papier au format Lettre. Pour plus de détails, consultez la section "Capacité du bac à papier" du chapitre 2 dans le Guide de l'utilisateur.

- 3 Appuyez sur le guide-papiers et faites-le glisser jusqu'à la position correspondant à la largeur du papier.

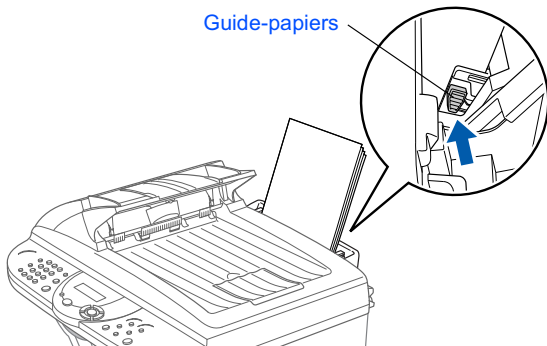

### 4 Branchement des cordons de téléphone et d'alimentation

- 1 Branchez le cordon d'alimentation.

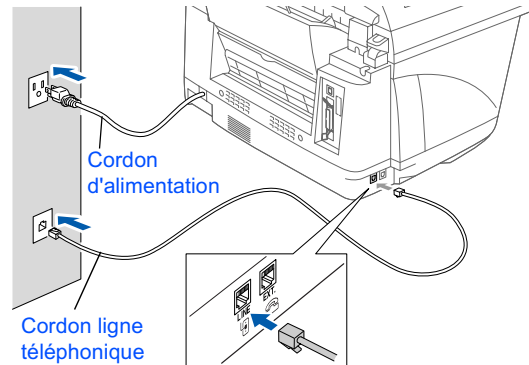

- 2 Branchez une extrémité du cordon de la ligne téléphonique sur la prise du MFC repérée par **LINE** (Ligne) et l'autre sur une prise murale modulaire.



**Pour l'instant, ne branchez pas le câble parallèle ou USB.**

#### **Avertissement**

- Ce MFC doit être mis à la terre à l'aide d'une prise à trois broches.
- La mise à la terre étant assurée par la prise d'alimentation, laissez votre MFC sous tension au moment de brancher celui-ci sur une ligne téléphonique pour vous protéger contre tout risque de décharges électriques. De même, avant de déplacer l'appareil, protégez-vous contre les décharges électriques en débranchant d'abord la ligne téléphonique, puis le cordon d'alimentation.

Suite 

# Étape 1 Configuration du MFC



Si le MFC partage une ligne téléphonique avec un téléphone externe, établissez la connexion comme illustré ci-dessous.

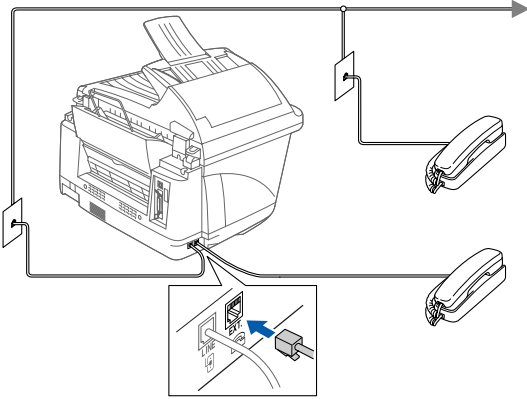

Si le MFC partage une ligne téléphonique avec un répondeur téléphonique externe, établissez la connexion comme illustré ci-dessous.



Réglez le mode de réception (réponse) sur **TÉL EXT/RÉP.**  
Pour plus de détails, consultez la section "Connexion du MFC" du chapitre 1 dans le Guide de l'utilisateur.

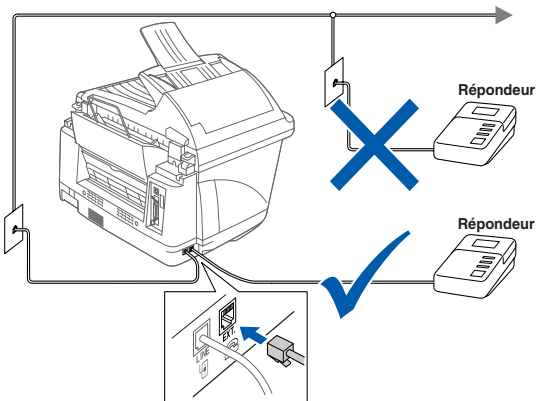

## 5

## Installation des cartouches d'encre



### Avertissement

En cas de contact de l'encre avec les yeux, rincez immédiatement et abondamment les yeux à l'eau. En cas d'irritation, consultez un médecin.

- 1 Assurez-vous que l'appareil est sous tension.  
L'écran à cristaux liquides affiche :

VÉRIF CARTOUCHE  
Ouvrir capot...

- 2 Ouvrez le couvercle du numériseur en tirant le levier de déverrouillage vers vous.  
Les têtes d'impression se déplaceront alors pour s'arrêter à la position de remplacement d'encre.

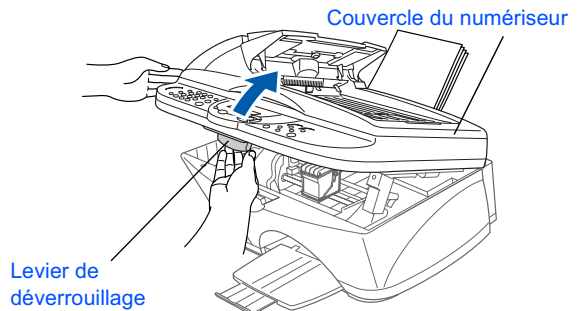

- 3 Poussez les quatre couvercles de cartouche d'encre colorés l'un après l'autre pour les faire ressortir.

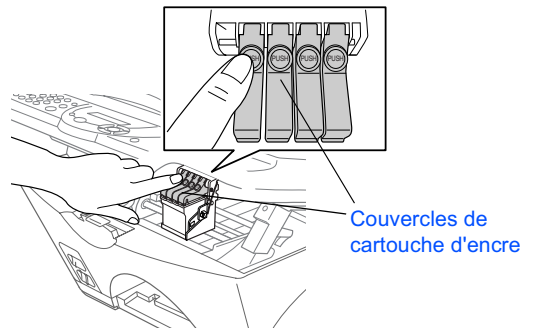

- 4 Retirez le couvercle blanc de transport en le tirant vers vous.

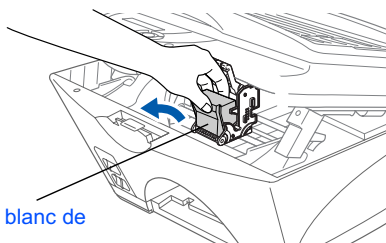

Couvercle blanc de transport



- Le dessous du couvercle blanc de transport est imbibé d'encre pouvant vous tacher. Pensez à la nettoyer avant de la remettre en place.
- Ne jetez pas le couvercle blanc de transport. Vous en aurez besoin pour protéger la cartouche d'encre lorsque vous transporterez la machine.

- 5 Retirez la cartouche d'encre noire.

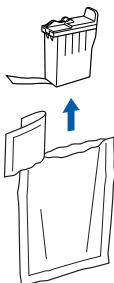

- 6 Retirez délicatement le ruban de protection de la base de la cartouche.

**Afin d'éviter que l'encre ne coule et ne vous tache les mains et les vêtements, détachez le ruban lentement et délicatement.**



Orifice de sortie d'encre

- 7 Insérez délicatement la cartouche d'encre noire dans la position de l'encre noire.

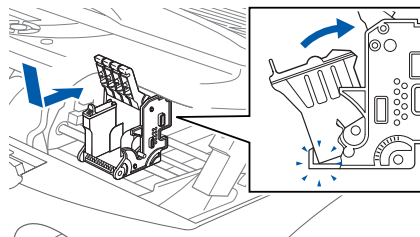

- 8 Appuyez sur le couvercle en vous assurant qu'il soit bien encliqueté.

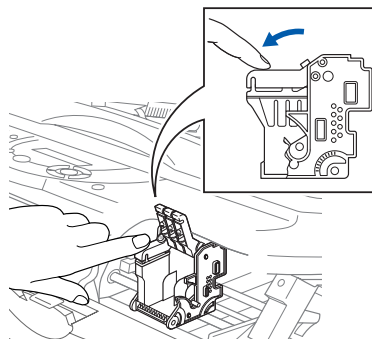

- 9 Répétez les étapes 5 à 8 pour installer chacune des cartouches d'encre couleur. Faites correspondre la couleur des couvercles de cartouche avec la bonne position d'encre couleur.

- 10 Refermez le couvercle du numériseur. Le MFC passera en mode de "nettoyage de têtes d'impression" pendant environ **quatre minutes**.

NETTOYAGE  
ATTENDRE SUP



**Après avoir retiré le ruban de protection, ne touchez pas à ce ruban ni à l'orifice de sortie d'encre.**



- **NE RETIREZ PAS les cartouches d'encre si vous n'avez pas besoin de les remplacer. Sinon, vous risquez de nuire à la quantité de l'encre. De plus, le MFC ne pourra plus détecter la quantité d'encre restante.**
- **NE SECOUEZ PAS les cartouches d'encre. Sinon, l'encre pourra vous éclabousser lorsque vous retirez le ruban adhésif. Si l'encre venait à éclabousser vos mains ou vos vêtements, lavez-vous et vos vêtements immédiatement avec du savon ou du détergent.**
- **NE REMPLISSEZ PAS les cartouches d'encre. Si vous utilisez des cartouches rechargées ou des encres incompatibles avec cet appareil, vous risquez d'endommager la tête d'impression de celui-ci. Les dégâts et les problèmes d'ordre technique dus à l'utilisation d'une encre ou de cartouches d'encre provenant d'un autre fabricant ne sont pas couverts par la garantie. N'utilisez que des cartouches d'encre Brother d'origine.**



- *Si vous installez une cartouche d'encre au mauvais emplacement de couleur, corrigez le problème et nettoyez la tête d'impression plusieurs fois avant d'effectuer une impression, car ce problème entraîne un mélange des couleurs.*
- *Après avoir ouvert une cartouche d'encre, installez-la dans le MFC et utilisez-la dans les six mois qui suivent. Les cartouches d'encre non ouvertes doivent être utilisées avant leur date d'expiration indiquée sur l'emballage.*
- *Si, une fois installées les cartouches d'encre, le message ENCRE VIDE apparaît à l'écran à cristaux liquides, vérifiez que celles-ci sont bien mises en place.*

## 6

## Contrôle de la qualité des blocs couleur et de l'alignement

- 1 Une fois terminé le cycle de nettoyage, l'écran à cristaux liquides affiche les messages suivants :

```
PROG PAPIER ET
PUIS APP. MARCHÉ
```

- 2 Assurez-vous que le bac contient du papier. Appuyez sur **Marche télécopieur**.
- 3 Le MFC commence à imprimer la FEUILLE DE CONTRÔLE DE LA QUALITÉ D'IMPRESSION (seulement à l'occasion de l'installation initiale des cartouches).

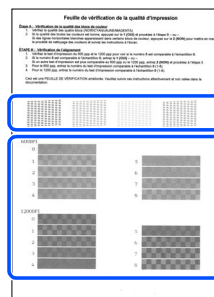

Vérification - Étape A

Vérification - Étape B



## Étape A : Contrôle de la qualité des blocs couleur

- 1 L'écran à cristaux liquides affiche les messages :

```
ÉTAPE A OK?
1.OUI 2.NON
```

Vérifiez la qualité des quatre blocs de couleur formés de lignes courtes imprimés sur la feuille.  
(NOIR/CYAN/JAUNE/MAGENTA)

- 2 Si toutes les lignes sont claires et visibles, appuyez sur la touche ① du clavier de composition et passez à l'étape B : **Contrôle de l'alignement.**

---OU---

Si de courtes lignes sont absentes, appuyez sur la touche ② du clavier de composition et passez à point ③.

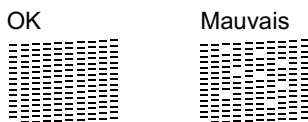

- 3 L'écran vous demande si la qualité d'impression est satisfaisante pour chacune des couleurs. Appuyez sur la touche ① ou sur la touche ② du clavier de composition.

```
NOIR OK?
1.OUI 2.NON
```

Après que vous avez sélectionné soit la touche ① (OUI) ou la touche ② (NON) pour le bloc de magenta, l'écran à cristaux liquides affiche les messages suivants :

```
DÉBUT NETTOYAGE
1.OUI 2.NON
```

Appuyez sur la touche ① (OUI). Cela fait, le MFC amorce alors le nettoyage des couleurs.

Une fois terminé le nettoyage, appuyez sur la touche **Marche télécopieur**. Le MFC imprime à nouveau la FEUILLE DE CONTRÔLE DE LA QUALITÉ D'IMPRESSION, après quoi il revient à l'ÉTAPE A.

## Étape B : Contrôle de l'alignement

- 1 L'écran à cristaux liquides affiche les messages suivants :

```
ÉTAPE B OK?
1.OUI 2.NON
```

Examinez les tests d'impression à 600 PPP et à 1200 PPP pour vérifier si la qualité du test n° 5 se rapproche le plus possible de celle de l'échantillon type (n° 0). Appuyez sur la touche ① si vous êtes satisfait du test n° 5.

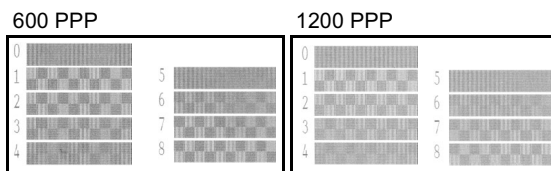
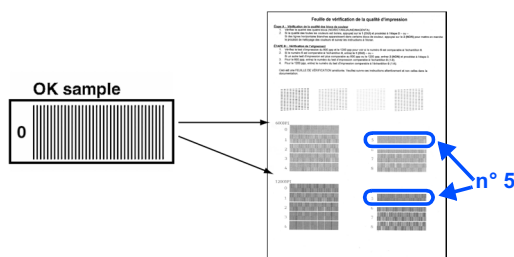

Si un autre numéro de test d'impression correspond mieux aux résolutions à 600 PPP ou à 1200 PPP, appuyez sur la touche ② pour sélectionner NON et aller à ②.

- 2 Pour une résolution à 600 PPP, choisissez le numéro de test d'impression (compris entre 1 et 8) le plus proche de l'échantillon type n° 0. Entrez ce numéro à l'aide du clavier de composition.

```
600PPP AJUST
SÉL MEILLEUR NO
```

- 3 Pour une résolution à 1200 PPP, choisissez le numéro de test d'impression (compris entre 1 et 8) le plus proche de l'échantillon type n° 0.

```
1200PPP AJUST
SÉL MEILLEUR NO
```

Le contrôle de la qualité est maintenant terminé.

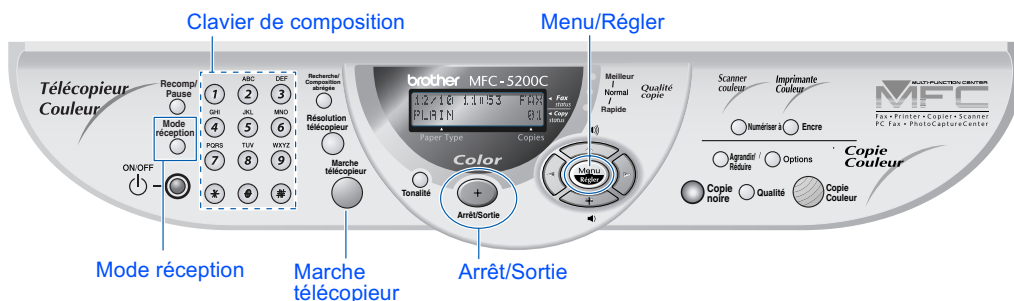

## 7 Sélection du mode de réception

Choisissez le mode le mieux adapté à vos besoins en appuyant sur la touche **Mode réception** plusieurs fois.

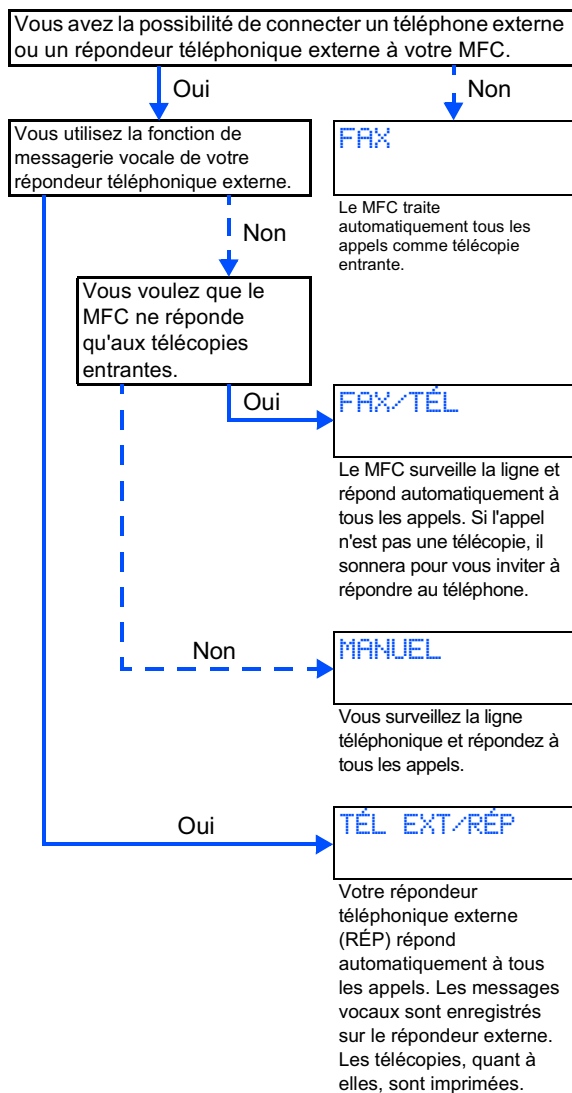

Pour plus de détails, consultez la section "Réglage de la réception" du chapitre 5 dans le Guide de l'utilisateur.

## 8 Définition de la date et de l'heure

Le MFC affiche la date et l'heure et les imprime sur toutes les télécopies sortantes.

- Appuyez sur la touche **Menu/Régler**.
- Appuyez sur la touche **1**.
- Appuyez sur la touche **3**.
- Saisissez les deux derniers chiffres de l'année à l'aide du clavier de composition. Cela fait, appuyez sur la touche **Menu/Régler**.  
DATE/HEURE  
ANNÉE: 03  
(p. ex., entrez **0, 3** pour l'année 2003.)
- Saisissez les deux chiffres du mois à l'aide du clavier de composition. Cela fait, appuyez sur la touche **Menu/Régler**.  
DATE/HEURE  
MOIS: 09  
(p. ex., entrez **0, 9** pour le mois de septembre.)
- Saisissez les deux chiffres du jour à l'aide du clavier de composition. Cela fait, appuyez sur la touche **Menu/Régler**.  
DATE/HEURE  
JOUR: 06  
(p. ex., entrez **0, 6**.)
- Saisissez l'heure au format 24 heures à l'aide du clavier de composition. Cela fait, appuyez sur la touche **Menu/Régler**.  
DATE/HEURE  
HEURE: 15:25  
(p. ex., entrez **1, 5, 2, 5** pour indiquer 3:25 de l'après-midi.)
- Appuyez sur la touche **Arrêt/Sortie**.



Si vous souhaitez répéter la procédure à partir de la première étape, appuyez sur la touche **Arrêt/Sortie**.

## 9 Définition de l'identifiant de poste

Vous pouvez enregistrer vos nom et numéro de télécopieur de sorte qu'ils soient imprimés sur toutes les pages de vos télécopies.

- 1 Appuyez sur la touche **Menu/Régler**.
- 2 Appuyez sur la touche **1**.
- 3 Appuyez sur la touche **4**.
- 4 Entrez votre numéro de télécopieur, d'un maximum de 20 chiffres, à l'aide du clavier de composition. Ensuite, appuyez sur la touche **Menu/Régler**.

```
ID STATION
FAX: 908XXXXXXXX
```

- 5 Entrez votre numéro de téléphone, d'un maximum de 20 chiffres, à l'aide du clavier de composition. Ensuite, appuyez sur la touche **Menu/Régler**.  
(Si les numéros de votre téléphone et de votre télécopieur sont identiques, insérez ce numéro deux fois.)

```
ID STATION
TÉL: 908XXXXXXXX
```

- 6 Utilisez le clavier téléphonique pour entrer votre nom (20 lettres max.) et appuyez sur la touche **Menu/Régler**.

```
ID STATION
NOM: ANDY
```

 Reportez-vous au tableau suivant pour la saisie de votre nom.



Appuyez sur la touche	une fois	deux fois	trois fois	quatre fois	cinq fois
2	A	B	C	2	
3	D	E	F	3	
4	G	H	I	4	
5	J	K	L	5	
6	M	N	O	6	
7	P	Q	R	S	7
8	T	U	V	8	
9	W	X	Y	Z	9

 Pour plus de détails à ce sujet, reportez-vous à la section "Définition de l'identifiant de poste" du chapitre 4 dans le guide de l'utilisateur.

- 7 Appuyez sur la touche **Arrêt/Sortie**.

 Si vous souhaitez répéter la procédure à partir de la première étape, appuyez sur la touche **Arrêt/Sortie**.

## 10 Sélection de la langue de préférence

- 1 Appuyez sur la touche **Menu/Régler**.
- 2 Appuyez sur la touche **1**.
- 3 Appuyez sur la touche **8**.
- 4 Sélectionnez votre langue de préférence (ANGLAIS ou FRANÇAIS) en utilisant  ou . Cela fait, appuyez sur la touche **Menu/Régler**.

```
LANGUE LOCALE
FRANÇAIS
```

- 5 Appuyez sur la touche **Arrêt/Sortie**.

## 11 Envoi de la fiche de garantie et de la feuille de test (États-Unis seulement)

- 1 Remplissez la fiche de garantie et la feuille de test.

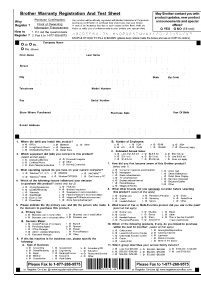

- 2 Placez la feuille face vers le haut dans le chargeur automatique de documents.

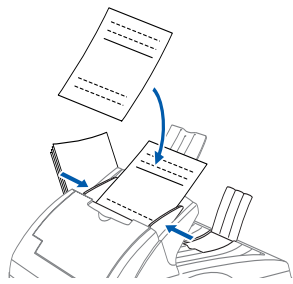

- 3 Entrez le numéro de télécopieur : 1-877-268-9575.
- 4 Appuyez sur la touche **Marche télécopieur**.

Passez à la page suivante pour installer le pilote

Windows® interface USB

Windows® interface parallèle

Windows NT® 4.0

Mac® OS 8.5-9.2

Mac® OS X 10.1/10.2.1 ou plus récent

## CD-ROM (Suite de logiciels MFC)

Le CD-ROM accompagnant le MFC vous offre une grande variété de renseignements.

### Windows®



#### Installer le logiciel

Vous avez la possibilité d'installer les pilotes de l'imprimante, de l'application PC FAX Envoi/Réception, du numériseur et d'autres programmes utilitaires, tels que Paper Port et le logiciel de reconnaissance optique de caractères TextBridge.



#### Enregistrement en ligne

Vous serez dirigé vers la page de l'enregistrement de produit du site Web de Brother.



#### Documentation en ligne

Consultez le Guide de l'utilisateur et d'autres documents en format PDF. (Visualiseur compris)



#### Soutien Brother

Consultez la liste des adresses du Service à la clientèle Brother pour trouver le centre de réparation agréé Brother le plus proche.



#### Aide

Astuces utiles.

### Macintosh®

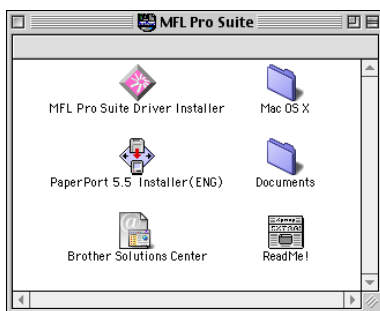

#### MFL Pro Suite Driver Installer

(Assistant d'installation du pilote MFL Pro Suite)

Cet assistant vous permet d'installer les pilotes de l'imprimante, de l'application PC FAX Envoi et du numériseur pour les systèmes d'exploitation v. 8.5 à 9.2. (Vous ne pouvez installer le pilote du numériseur qu'à partir de la version 8.6 à 9.2.)



#### Documents

Consultez le Guide de l'utilisateur et d'autres documents en format PDF.



#### Mac OS X (uniquement pour le système d'exploitation "natif" Mac OS X 10.1, 10.2.1 ou plus récent)

Vous pouvez installer les pilotes de l'imprimante, du numériseur et du programme Remote Setup pour Mac OS X (le pilote du numériseur est disponible seulement pour OS X 10.2.1 ou plus récent).



#### Brother Solutions Center

(Centre de Solutions Brother)

Le Centre de Solutions Brother est un site Web pratique. Vous pouvez y accéder en tout temps pour consulter la gamme des produits Brother, la Foire aux questions, la rubrique des astuces et pour télécharger le Guide de l'utilisateur électronique ou les mises à jour des pilotes.



#### Read Me!

(Lisez-moi !)

Ce fichier contient des renseignements importants et des conseils de dépannage.



Suivez les instructions présentées sur cette page pour installer le système d'exploitation et le câble d'interface.

Configuration  
du MFC

Windows®



Utilisateurs d'un câble d'interface USB ..... passez à la page 12  
(Windows® 98/98SE/Me/2000 professionnel/XP)

Windows®  
interface USB



Utilisateurs d'un câble d'interface parallèle ..... passez à la page 19  
(Windows® 95/98/98SE/Me/2000 professionnel/XP)

Windows®  
interface parallèle



Utilisateurs de Windows NT® Workstation v. 4.0 passez à la page 25  
(Utilisateurs d'un câble d'interface parallèle)

Windows  
NT® 4.0

Macintosh®



Utilisateurs Mac® OS 8.5–9.2 ..... passez à la page 28

Mac® OS  
8.5–9.2



Utilisateurs Mac® OS X 10.1, 10.2.1 ou plus récent .. passez à la page 30

Mac® OS X  
10.1/10.2.1  
ou plus récent

# Étape 2 Installation du pilote et du logiciel

## Utilisateurs d'un câble d'interface USB (Windows® 98/98SE/Me/2000 professionnel/XP)

Assurez-vous d'avoir bien suivi les instructions données à l'étape 1 de la section "Configuration du MFC" aux pages 2 à 9.

### Utilisateurs de Windows® 2000 pour professionnels :

Pour tirer profit des fonctionnalités offertes par le PhotoCapture Center™ depuis votre PC, il vous faudra établir une connexion USB et installer, si cela n'est pas déjà fait, la mise à jour de Windows® 2000.

Il existe deux façons d'installer la mise à jour de Windows® 2000 :

- A) Téléchargez le correctif (Service Pack) 3 depuis le site Web de Microsoft®. Une fois téléchargé sur votre PC, installez-le. Nous vous conseillons de procéder ainsi, puisque ce correctif renferme nombre de corrections de bogue pour Windows® 2000.
- B) Installez la mise à jour de Windows® 2000 à l'aide de l'assistant d'installation de la suite de logiciels du MFC. Pour ce faire, suivez les étapes énumérées ci-dessous :
  1. Suivez les étapes 1 à 6.
  2. Cliquez sur **OK** pour amorcer l'installation de la mise à jour.
  3. Cliquez sur **OK** pour redémarrer votre PC.
  4. Une fois le PC redémarré, l'installation se poursuit automatiquement.



*Si l'assistant d'installation ne poursuit pas automatiquement l'installation, ouvrez le menu d'installation de la suite de logiciels du MFC en cliquant deux fois sur le programme **setup.exe** du CD-ROM fourni par Brother. Ensuite, reprenez l'installation à partir de l'étape 4 pour installer le logiciel Multi-Function Link® Pro Suite.*

- 1 Débranchez le MFC de la prise murale CA et déconnectez-le du PC, si le câble d'interface est déjà installé.

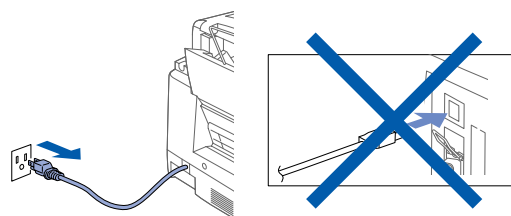

- 2 Mettez votre PC sous tension. (Les utilisateurs de Windows® 2000 professionnel/XP doivent ouvrir la session en tant qu'administrateur.)
- 3 Insérez le CD-ROM fourni avec le MFC dans le lecteur de CD-ROM.



- 4 Le menu principal du CD-ROM apparaît à l'écran. Cliquez sur **Installer le logiciel**.



*Si cette fenêtre n'apparaît pas, servez-vous de l'Explorateur de Windows® pour exécuter le programme **setup.exe** depuis ce dossier racine du CD-ROM.*

- 5 Cliquez sur **Multi-Function Link® Pro Suite** dans Application principale. \*1



\*1 Le progiciel Multi-Function Link® Pro Suite regroupe les logiciels suivants : pilote pour imprimante, pilote pour numériseur, ScanSoft™ PaperPort®, ScanSoft™ Text Bridge®, PC-FAX, Remote Setup et les polices True Type. PaperPort® est une application de gestion de documents permettant de visualiser les documents numérisés. ScanSoft™ TextBridge® est intégré dans PaperPort®. Il s'agit d'un logiciel de reconnaissance optique des caractères, capable de convertir des images en texte afin de les insérer dans votre texteur par défaut.

- 6 Cliquez sur **Installer**.

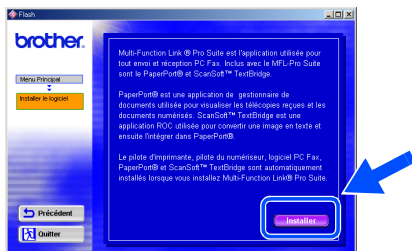

Lorsque l'écran suivant apparaît, cliquez sur **OK** pour installer les mises à jour de Windows®. Une fois les mises à jour installées, votre PC redémarrera automatiquement pour continuer l'installation.

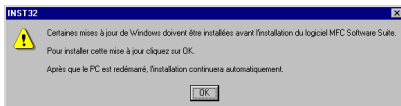

Si l'installation ne continue pas automatiquement, rouvrez le menu d'installation en cliquant deux fois sur le programme **setup.exe** sur le CD-ROM. Ensuite, reprenez l'installation à partir de l'étape 4.

- 7 Lorsque la fenêtre de configuration de PaperPort® 8.0 SE s'affiche, cliquez sur **Suivant**.

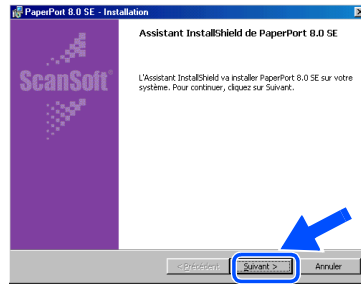

- 8 Après avoir lu et accepté l'accord de licence, insérez vos coordonnées d'utilisateur et cliquez sur **Suivant**.

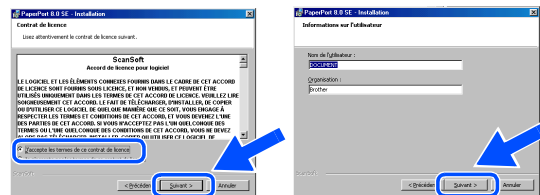

- 9 Sélectionnez **Par défaut** et cliquez sur **Suivant**.

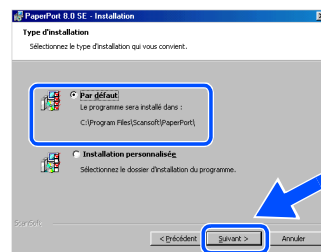

- 10 Cliquez sur **Installer**. L'installation de PaperPort® démarre sur votre PC.

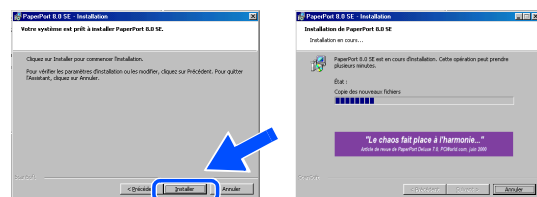

# Étape 2 Installation du pilote et du logiciel



## Utilisateurs d'un câble d'interface USB (Windows® 98/98SE/Me/2000 professionnel/XP)

- 11 À l'affichage de la page d'enregistrement, sélectionnez une option et suivez les instructions données à l'écran.

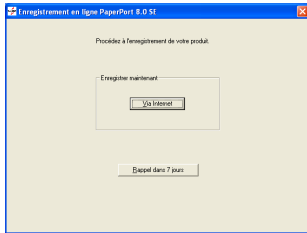

- 12 Cliquez sur **Terminer** pour achever l'installation.

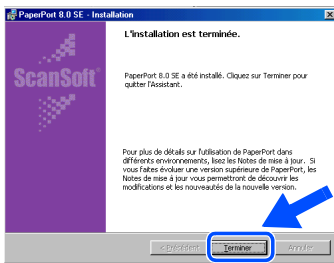

- 13 À l'affichage de la fenêtre d'installation du progiciel MFL Pro Suite de Brother, cliquez sur **Suivant**. \*2

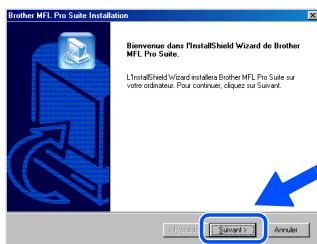

- \*2 Au cas où vous obtiendriez un message d'erreur ou que MFL Pro Suite serait déjà installé, désinstallez le logiciel. Dans le menu **Démarrer**, sélectionnez **Programmes**, **Brother**, **Brother MFL Pro Suite**, **Désinstaller** et suivez les instructions données à l'écran.

- 14 À l'affichage de la fenêtre de l'accord de licence, cliquez sur **Oui**.

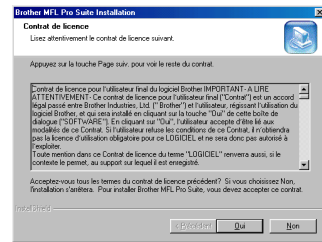

- 15 Sélectionnez **Standard**, puis cliquez sur **Suivant**.  
Les fichiers d'application seront copiés sur votre PC.

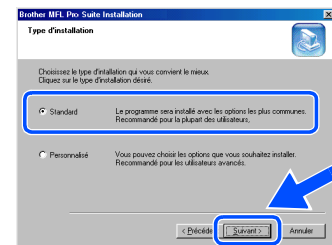

Utilisateurs de Windows® 98/98SE/Me  
→ passez à la page 15  
Utilisateurs de Windows® 2000 pour professionnels  
→ passez à la page 17  
Utilisateurs de Windows® XP  
→ passez à la page 18



# Utilisateurs de Windows® 98/98SE/Me uniquement

Assurez-vous d'avoir bien suivi les étapes ① à ⑮ indiquées aux pages 12 à 14.

- ⑮ À l'affichage de cet écran, mettez le MFC sous tension en branchant le cordon d'alimentation.  
Branchez une extrémité du câble d'interface USB sur votre PC et l'autre sur le MFC.

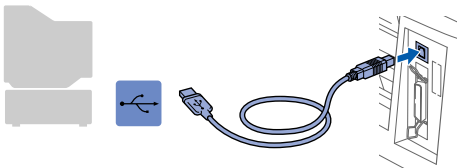
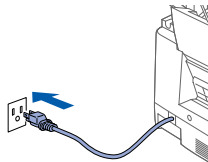
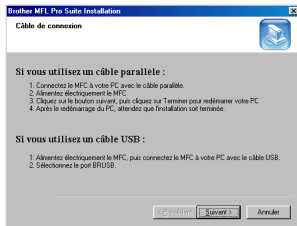

L'écran d'installation apparaîtra dans quelques secondes.

L'installation du pilote Brother se lance automatiquement. Suivez les instructions données à l'écran.

- ⑰ Sélectionnez **BRUSB: USB Printer Port**, puis cliquez sur **Suivant**.

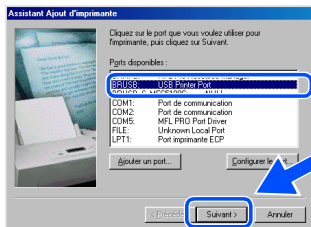

- ⑱ Acceptez le nom d'imprimante par défaut en sélectionnant **Oui**, puis cliquez sur **Suivant**.

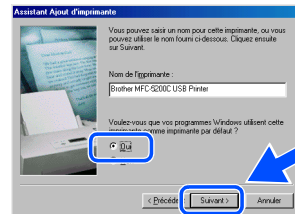

- ⑲ Sélectionnez **Oui (recommandé)**, puis cliquez sur **Terminer**. Une page d'essai sera imprimée pour vous permettre de vérifier la qualité d'impression.

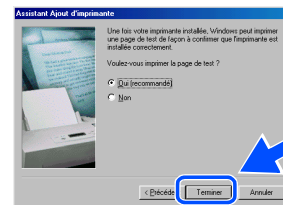

- ⑳ Si l'essai d'impression est satisfaisant, cliquez sur **Oui**. Si vous cliquez sur **Non**, suivez les invites d'écran pour corriger le problème.



Suite

# Étape 2 Installation du pilote et du logiciel

## Utilisateurs d'un câble d'interface USB (Windows® 98/98SE/Me/2000 professionnel/XP)

- 21 Cliquez sur **Terminer** pour redémarrer votre ordinateur.

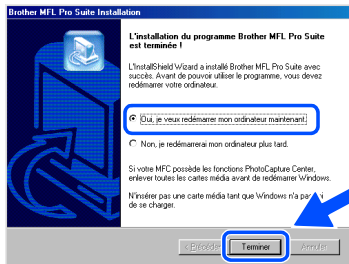

- 22 Une fois l'ordinateur redémarré, cliquez sur **Oui** pour que Control Center soit chargé à chaque démarrage de Windows. Le Control Center sera affiché sous la forme d'une icône dans la barre de tâches. Si vous cliquez sur **Non**, les touches de numérisation se désactivent. \*3

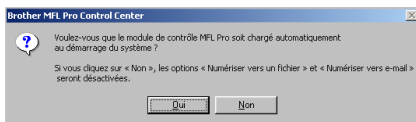

- \*3 Si vous avez sélectionné **NON**, vous pourrez toujours lancer le Control Center Brother à un moment ultérieur afin de réactiver la touche **Numériser à**. Reportez-vous à la section "Chargement automatique du Control Centre Brother" du chapitre 14 dans la documentation en ligne (Guide de l'utilisateur) contenue sur le CD-ROM.

- OK!** Les pilotes du télécopieur PC fax, de l'imprimante et du numériseur viennent d'être installés. L'installation est terminée.

# Utilisateurs de Windows® 2000 pour professionnels uniquement

Assurez-vous d'avoir bien suivi les étapes 1 à 15 indiquées aux pages 12 à 14.

- 16 À l'affichage de cet écran, mettez le MFC sous tension en branchant le cordon d'alimentation.

Branchez une extrémité du câble d'interface USB sur votre PC et l'autre sur le MFC.

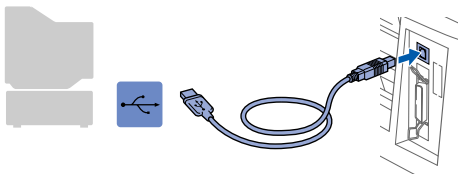
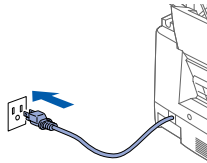
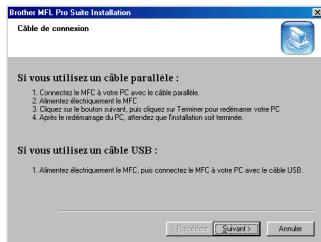

L'écran d'installation apparaîtra dans quelques secondes.

L'installation du pilote Brother se lance automatiquement. Suivez les instructions données à l'écran.

- 17 Lorsque la boîte de dialogue **Signature numérique non trouvée** s'affiche, cliquez sur **Oui** pour installer le pilote.

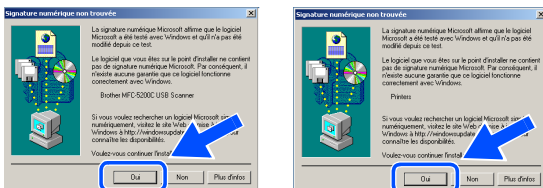

- 18 Cliquez sur **Terminer** pour redémarrer votre ordinateur.

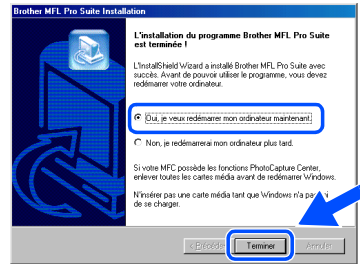

- 19 Une fois l'ordinateur redémarré, cliquez sur **Oui** pour que Control Center soit chargé à chaque démarrage de Windows. Le Control Center sera affiché sous la forme d'une icône dans la barre de tâches.

Si vous cliquez sur **Non**, les touches de numérisation se désactivent. \*3

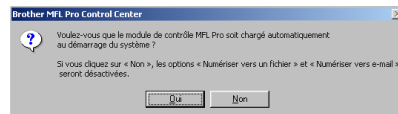

- \*3 Si vous avez sélectionné **NON**, vous pourrez toujours lancer le Control Center Brother à un moment ultérieur afin de réactiver la touche **Numériser**. Reportez-vous à la section "Chargement automatique du Control Centre Brother" du chapitre 14 dans la documentation en ligne (Guide de l'utilisateur) contenue sur le CD-ROM.

- OK! Les pilotes du télécopieur PC fax, de l'imprimante et du numériseur viennent d'être installés. L'installation est terminée.

# Étape 2 Installation du pilote et du logiciel

## Utilisateurs d'un câble d'interface USB (Windows® 98/98SE/Me/2000 professionnel/XP)

### Utilisateurs de Windows® XP uniquement

Assurez-vous d'avoir bien suivi les étapes ① à ⑮ indiquées aux pages 12 à 14.

- ⑯ À l'affichage de cet écran, mettez le MFC sous tension en branchant le cordon d'alimentation.  
Branchez une extrémité du câble d'interface USB sur votre PC et l'autre sur le MFC.

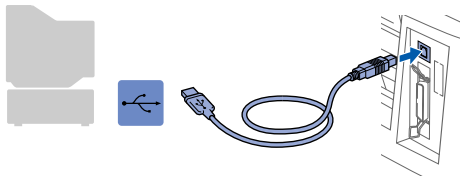
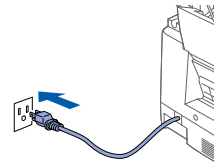
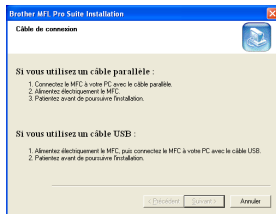

L'écran d'installation apparaîtra dans quelques secondes.  
L'installation du pilote Brother se lance automatiquement. Suivez les instructions données à l'écran.

- ⑰ Cliquez sur **Terminer** pour redémarrer votre ordinateur.

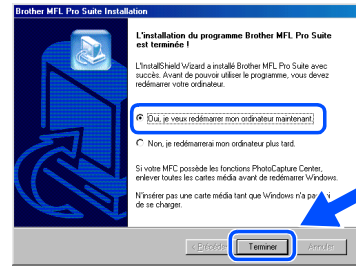

- OK! Les pilotes du télécopieur PC fax, de l'imprimante et du numériseur viennent d'être installés. L'installation est terminée.

## Utilisateurs d'un câble d'interface parallèle (Windows® 95/98/98SE/Me/2000 professionnel/XP)

Assurez-vous d'avoir bien suivi les instructions données à l'étape 1 de la section "Configuration du MFC" aux pages 2 à 9.

- 1 Débranchez le MFC de la prise murale CA et déconnectez-le du PC, si le câble d'interface est déjà installé.

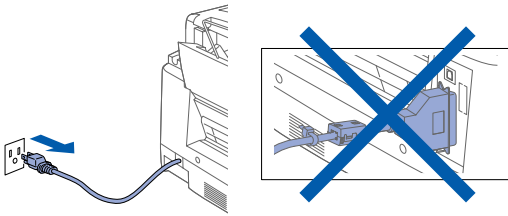

- 2 Mettez votre PC sous tension.  
(Les utilisateurs de Windows® 2000 professionnel/XP doivent ouvrir la session en tant qu'administrateur.)

- 3 Insérez le CD-ROM fourni avec le MFC dans le lecteur de CD-ROM.



- 4 Le menu principal du CD-ROM apparaît à l'écran.  
Cliquez sur **Installer le logiciel**.



- Si cette fenêtre n'apparaît pas, servez-vous de l'Explorateur de Windows® pour exécuter le programme **setup.exe** depuis ce dossier racine du CD-ROM.

- 5 Cliquez sur **Multi-Function Link® Pro Suite** dans Application principale. \*1

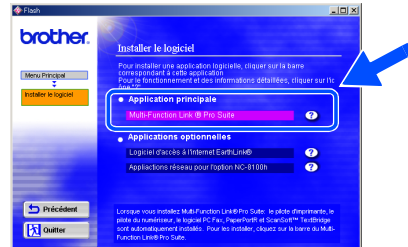

- \*1 Le progiciel Multi-Function Link® Pro Suite regroupe les logiciels suivants : pilote pour imprimante, pilote pour numériseur, ScanSoft™ PaperPort®, ScanSoft™ Text Bridge®, PC-FAX, Remote Setup et les polices True Type. PaperPort® est une application de gestion de documents permettant de visualiser les documents numérisés. ScanSoft™ TextBridge® est un logiciel de reconnaissance optique des caractères intégré dans PaperPort®. Il a pour fonction de convertir des images en texte pour les ensuite insérer dans votre texteur par défaut.

- 6 Cliquez sur **Installer**.

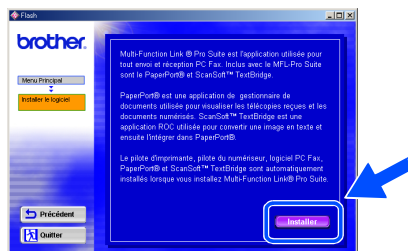

- Lorsque l'écran suivant apparaît, cliquez sur **OK** pour installer les mises à jours de Windows®. Une fois les mises à jour installées, votre PC redémarrera automatiquement pour continuer l'installation.

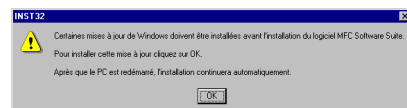

- Si l'installation ne continue pas automatiquement, rouvrez le menu d'installation en cliquant deux fois sur le programme **setup.exe** sur le CD-ROM. Ensuite, reprenez l'installation à partir de l'étape 4.

Suite

# Étape 2 Installation du pilote et du logiciel

## Utilisateurs d'un câble d'interface parallèle (Windows® 95/98/98SE/Me/2000 professionnel/XP)

- 7 Lorsque la fenêtre de configuration de PaperPort® 8.0 SE s'affiche, cliquez sur **Suivant**.

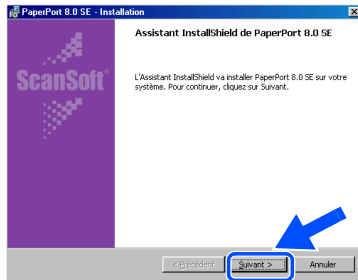

- 8 Après avoir lu et accepté l'accord de licence, insérez vos coordonnées d'utilisateur et cliquez sur **Suivant**.

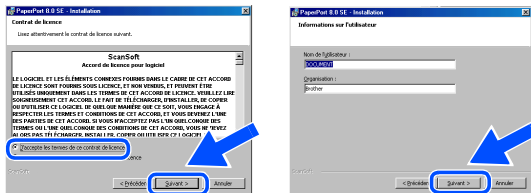

- 9 Sélectionnez **Par défaut** et cliquez sur **Suivant**.

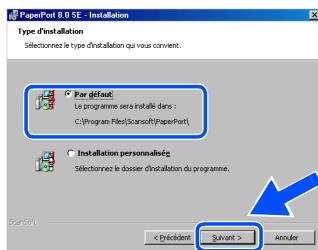

- 10 Cliquez sur **Installer**. L'installation de PaperPort® démarre sur votre PC.

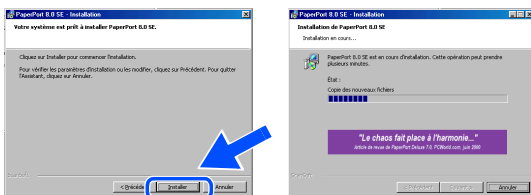

- 11 À l'affichage de la page d'enregistrement, sélectionnez une option et suivez les instructions données à l'écran.

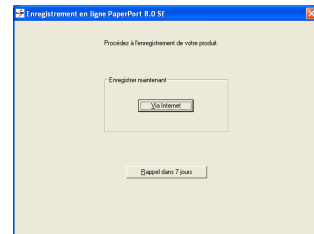

- 12 Cliquez sur **Terminer** pour achever l'installation.

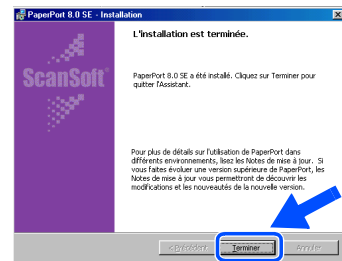

- 13 À l'affichage de la fenêtre d'installation du progiciel MFL Pro Suite de Brother, cliquez sur **Suivant**. \*2

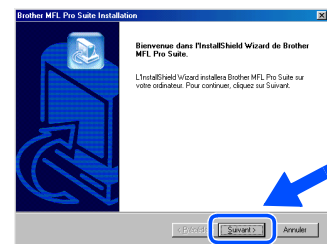

\*2 Au cas où vous obtiendriez un message d'erreur ou que MFL Pro Suite serait déjà installé, désinstallez le logiciel. Dans le menu **Démarrer**, sélectionnez **Programmes**, **Brother**, **Brother MFL Pro Suite**, **Désinstaller** et suivez les instructions données à l'écran.

- 14 À l'affichage de la fenêtre de l'accord de licence, cliquez sur **Oui**.

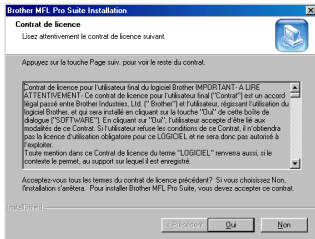

- 15 Sélectionnez **Standard**, puis cliquez sur **Suivant**.  
Les fichiers d'application seront copiés sur votre PC.

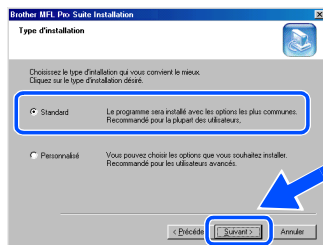

Fixez d'abord le noyau filtre et le serre-câble au câble d'interface parallèle avant de procéder à la connexion au PC et au MFC.

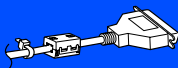

Utilisateurs de Windows® 95/98/98SE/Me  
→ passez à la page 22  
Utilisateurs de Windows® 2000 pour professionnels  
→ passez à la page 23  
Utilisateurs de Windows® XP  
→ passez à la page 24

# Étape 2 Installation du pilote et du logiciel

## Utilisateurs d'un câble d'interface parallèle (Windows® 95/98/98SE/Me/2000 professionnel/XP)

### Utilisateurs de Windows® 95/98/98SE/Me uniquement

Assurez-vous d'avoir bien suivi les étapes 1 à 15 indiquées aux pages 19 à 21.

- 16 À l'affichage de cet écran, branchez une extrémité du câble d'interface parallèle sur votre PC et l'autre sur le MFC. Mettez le MFC sous tension. Pour ce faire, branchez le cordon d'alimentation.

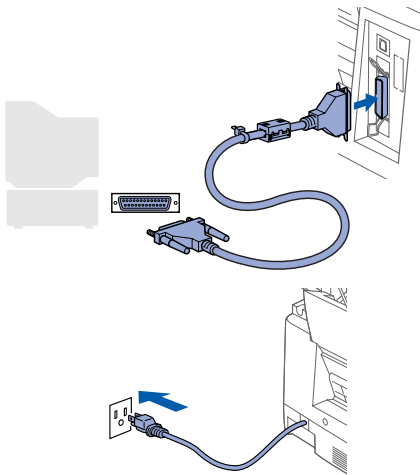
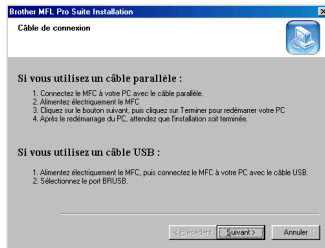

- 17 Cliquez sur **Suivant**.

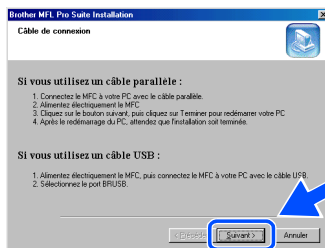

- 18 Cliquez sur **Terminer** pour redémarrer votre ordinateur.

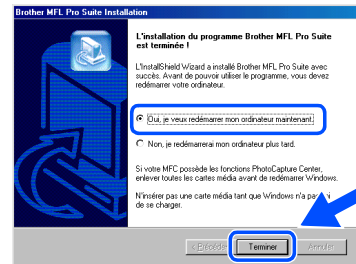

- 19 Une fois l'ordinateur redémarré, l'installation du pilote Brother se lance automatiquement. Suivez les instructions données à l'écran.

- 20 Cliquez sur **Oui** pour que Control Center soit chargé à chaque démarrage de Windows. Le Control Center sera affiché sous la forme d'une icône dans la barre de tâches. Si vous cliquez sur **Non**, les touches de numérisation se désactivent. \*3

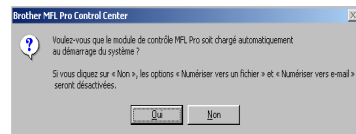

- \*3 Si vous avez sélectionné **NON**, vous pourrez toujours lancer le Control Center Brother à un moment ultérieur afin de réactiver la touche **Numériser à**. Reportez-vous à la section "Chargement automatique du Control Centre Brother" du chapitre 14 dans la documentation en ligne (Guide de l'utilisateur) contenue sur le CD-ROM.

- OK!** Les pilotes du télécopieur PC fax, de l'imprimante et du numériseur viennent d'être installés. L'installation est terminée.



# Utilisateurs de Windows® 2000 pour professionnels uniquement

Assurez-vous d'avoir bien suivi les étapes 1 à 15 indiquées aux pages 19 à 21.

- 16 À l'affichage de cet écran, branchez une extrémité du câble d'interface parallèle sur votre PC et l'autre sur le MFC. Mettez le MFC sous tension. Pour ce faire, branchez le cordon d'alimentation.

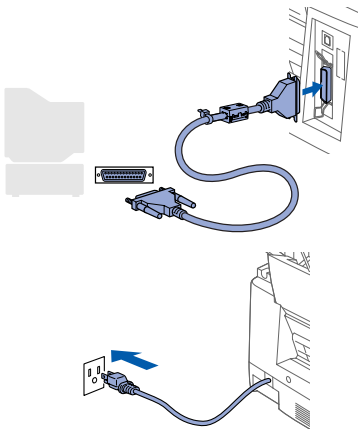
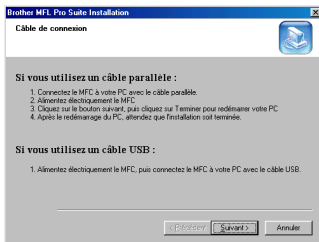

- 17 Cliquez sur **Suivant**.

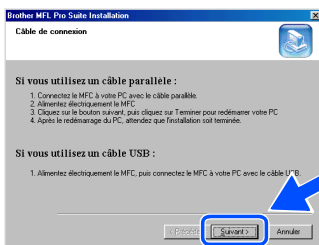

- 18 Cliquez sur **Terminer** pour redémarrer votre ordinateur.

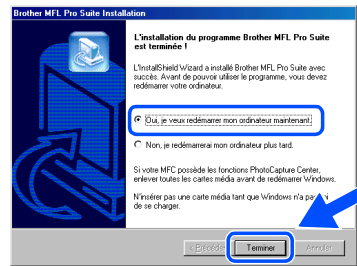

- 19 Une fois l'ordinateur redémarré, l'installation du pilote Brother se lance automatiquement. Suivez les instructions données à l'écran.

- 20 Lorsque la boîte de dialogue **Signature numérique non trouvée** s'affiche, cliquez sur **Oui** pour installer le pilote.

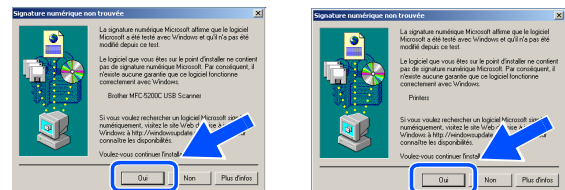

- 21 Cliquez sur **Oui** pour que Control Center soit chargé à chaque démarrage de Windows. Le Control Center sera affiché sous la forme d'une icône dans la barre de tâches. Si vous cliquez sur **Non**, les touches de numérisation se désactivent. \*3

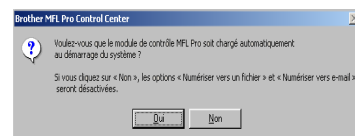

- \*3 Si vous avez sélectionné **NON**, vous pourrez toujours lancer le Control Center Brother à un moment ultérieur afin de réactiver la touche **Numériser**. Reportez-vous à la section "Chargement automatique du Control Centre Brother" du chapitre 14 dans la documentation en ligne (Guide de l'utilisateur) contenue sur le CD-ROM.



Les pilotes du télécopieur PC fax, de l'imprimante et du numériseur viennent d'être installés. L'installation est terminée.

# Étape 2 Installation du pilote et du logiciel

## Utilisateurs d'un câble d'interface parallèle (Windows® 95/98/98SE/Me/2000 professionnel/XP)

### Utilisateurs de Windows® XP uniquement

Assurez-vous d'avoir bien suivi les étapes ① à ⑮ indiquées aux pages 19 à 21.

- ⑯ À l'affichage de cet écran, branchez une extrémité du câble d'interface parallèle sur votre PC et l'autre sur le MFC. Mettez le MFC sous tension. Pour ce faire, branchez le cordon d'alimentation.

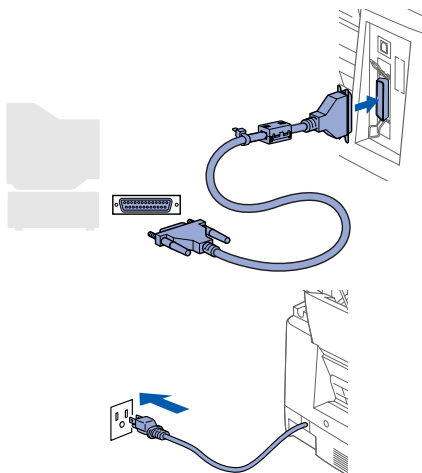
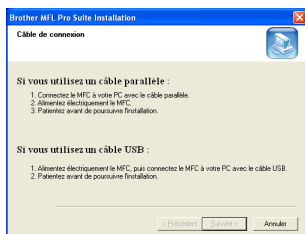

L'installation du pilote Brother se lance automatiquement. Suivez les instructions données à l'écran.

- ⑰ Lorsque cet écran apparaît, cliquez sur **Terminer**. Patientez pendant que le PC redémarre Windows et continue l'installation.

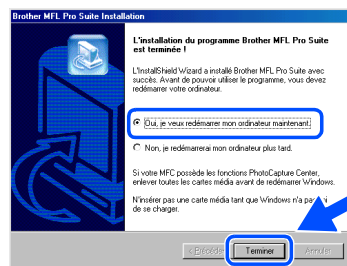

- OK! Les pilotes du télécopieur PC fax, de l'imprimante et du numériseur viennent d'être installés. L'installation est terminée.

# Utilisateurs de Windows NT® Workstation version 4.0

Assurez-vous d'avoir bien suivi les instructions données à l'étape 1 de la section "Configuration du MFC" aux pages 2 à 9.

- 1 Mettez votre PC sous tension. Vous devez ouvrir la session en tant qu'administrateur.
- 2 Branchez une extrémité du câble d'interface parallèle sur votre PC et l'autre sur le MFC.

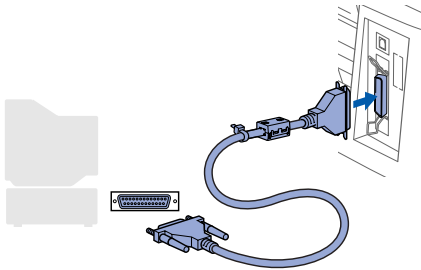

- 3 Mettez le MFC sous tension. Pour ce faire, branchez le cordon d'alimentation.

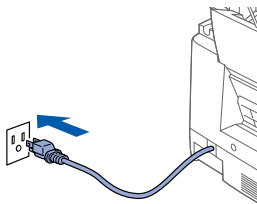

- 4 Insérez le CD-ROM fourni avec le MFC dans le lecteur de CD-ROM.



- 5 Le menu principal du CD-ROM apparaît à l'écran. Cliquez sur **Installer le logiciel**.



Si cette fenêtre n'apparaît pas, servez-vous de l'Explorateur de Windows® pour exécuter le programme **setup.exe** depuis ce dossier racine du CD-ROM.

- 6 Cliquez sur **Multi-Function Link® Pro Suite** dans Application principale. \*1



\*1 Le progiciel Multi-Function Link® Pro Suite regroupe les logiciels suivants : pilote pour imprimante, pilote pour numériseur, ScanSoft™ PaperPort®, ScanSoft™ TextBridge®, PC-FAX, Remote Setup et les polices True Type. PaperPort® est une application de gestion de documents permettant de visualiser les documents numérisés. ScanSoft™ TextBridge® est un logiciel de reconnaissance optique des caractères intégré dans PaperPort®. Il a pour fonction de convertir des images en texte pour les ensuite insérer dans votre texteur par défaut.

- 7 Cliquez sur **Installer**.

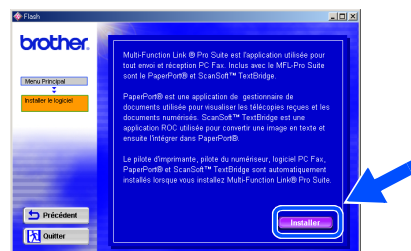

Lorsque l'écran suivant apparaît, cliquez sur **OK** pour installer les mises à jour de Windows®. Une fois les mises à jour installées, votre PC redémarrera automatiquement pour continuer l'installation.

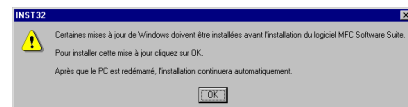

Si l'installation ne continue pas automatiquement, ouvrez le menu d'installation en cliquant deux fois sur le programme **setup.exe** sur le CD-ROM. Ensuite, reprenez l'installation à partir de l'étape 5.

Suite

# Étape 2 Installation du pilote et du logiciel

## Utilisateurs de Windows NT® Workstation version 4.0

- 8 Lorsque la fenêtre de configuration de PaperPort® 8.0 SE s'affiche, cliquez sur **Suivant**.

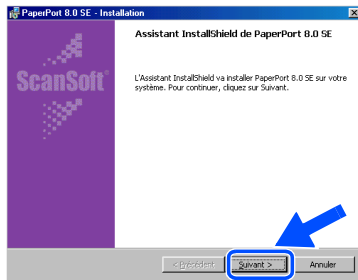

- 12 À l'affichage de la page d'enregistrement, sélectionnez une option et suivez les instructions données à l'écran.

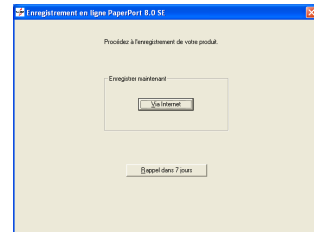

- 9 Après avoir lu et accepté l'accord de licence, insérez vos coordonnées d'utilisateur et cliquez sur **Suivant**.

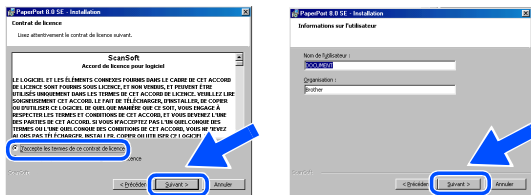

- 13 Cliquez sur **Terminer** pour achever l'installation.

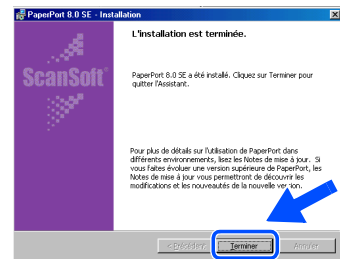

- 10 Sélectionnez **Par défaut** et cliquez sur **Suivant**.

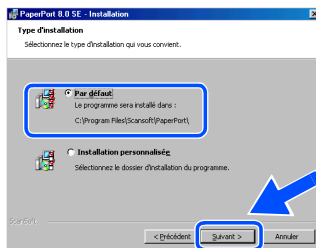

- 14 À l'affichage de la fenêtre d'installation du progiciel MFL Pro Suite de Brother, cliquez sur **Suivant**. \*2

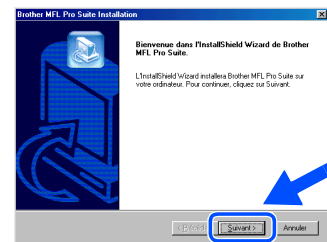

- 11 Cliquez sur **Installer**. L'installation de PaperPort® démarre sur votre PC.

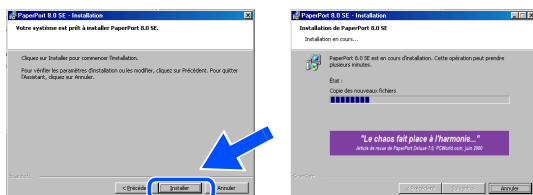

\*2 Au cas où vous obtiendriez un message d'erreur ou que MFL Pro Suite serait déjà installé, désinstallez le logiciel. Dans le menu **Démarrer**, sélectionnez **Programmes**, **Brother**, **Brother MFL Pro Suite**, **Désinstaller** et suivez les instructions données à l'écran.

- 15 À l'affichage de la fenêtre de l'accord de licence, cliquez sur **Oui** si vous acceptez d'être lié par les dispositions de cet accord et passez à l'écran suivant.

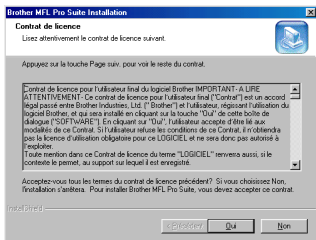

- 16 Lorsque la fenêtre de configuration apparaît, sélectionnez **Standard**, puis cliquez sur **Suivant**.

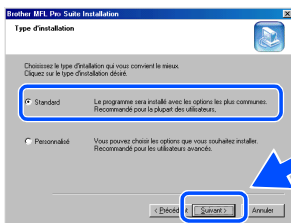

- 17 Cliquez sur **Terminer** pour redémarrer votre ordinateur.

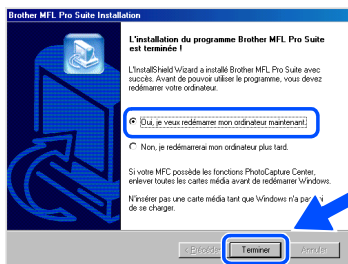

- 18 Une fois l'ordinateur redémarré, cliquez sur **Oui** pour que Control Center soit chargé à chaque démarrage de Windows. Le Control Center sera affiché sous la forme d'une icône dans la barre de tâches. Si vous cliquez sur **Non**, les touches de numérisation se désactivent. \*3

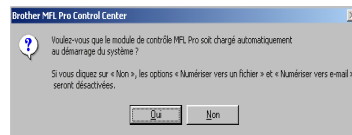

- \*3 Si vous avez sélectionné **NON**, vous pourrez toujours lancer le Control Center Brother à un moment ultérieur afin de réactiver la touche **Numériser**. Reportez-vous à la section "Chargement automatique du Control Centre Brother" du chapitre 14 dans la documentation en ligne (Guide de l'utilisateur) contenue sur le CD-ROM.

- OK!** Les pilotes du télécopieur PC fax, de l'imprimante et du numériseur viennent d'être installés. L'installation est terminée.

# Étape 2 Installation du pilote et du logiciel

## Utilisateurs de Mac OS 8.5–9.2

Assurez-vous d'avoir bien suivi les instructions données à l'étape 1 de la section "Configuration du MFC" aux pages 2 à 9.

- 1 Débranchez le MFC de la prise murale CA et déconnectez-le de votre ordinateur Macintosh si vous avez déjà installé un câble d'interface.

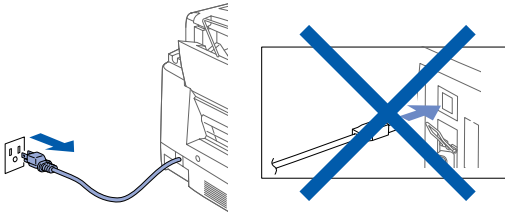

- 6 Branchez une extrémité du câble d'interface USB sur le Macintosh® et l'autre sur le MFC.

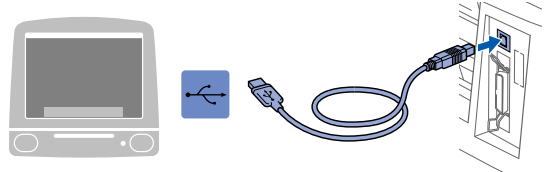

**Veillez à ne pas connecter le MFC au port USB du clavier ni à un concentrateur USB non alimenté.**

- 2 Mettez votre Macintosh® sous tension.
- 3 Insérez le CD-ROM fourni avec le MFC dans le lecteur de CD-ROM.



- 4 Cliquez deux fois sur l'icône d'installation de **MFL Pro Suite Driver Installer** les pilotes de l'imprimante et du numériseur.

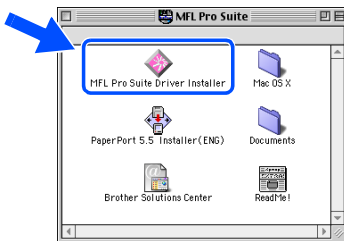

- 5 Une fois l'installation terminée, redémarrez votre ordinateur Macintosh®.

- 7 Mettez le MFC sous tension. Pour ce faire, branchez le cordon d'alimentation.

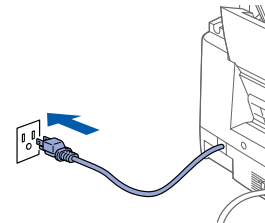

- 8 Dans le menu Pomme, ouvrez le **Sélecteur**.



- 9 Cliquez sur l'icône **MFL Pro Color** que vous venez d'installer. Du côté droit du **Sélecteur**, sélectionnez l'imprimante désirée.  
Refermez le **Sélecteur**.

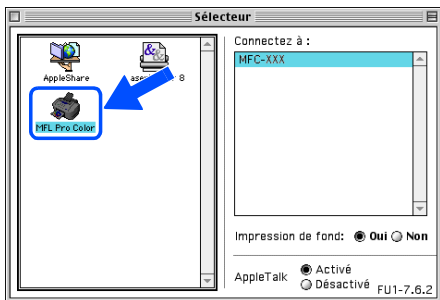

- OK!** Les pilotes du télécopieur PC Brother, de l'imprimante et du numériseur viennent d'être installés. La procédure de l'installation est ainsi terminée.

# Étape 2 Installation du pilote et du logiciel



Utilisateurs Mac<sup>®</sup> OS X 10.1, 10.2.1 ou plus récent

Assurez-vous d'avoir bien suivi les instructions données à l'étape 1 de la section "Configuration du MFC" aux pages 2 à 9.

- 1 Débranchez le MFC de la prise murale CA et déconnectez-le de votre ordinateur Macintosh si vous avez déjà installé un câble d'interface.

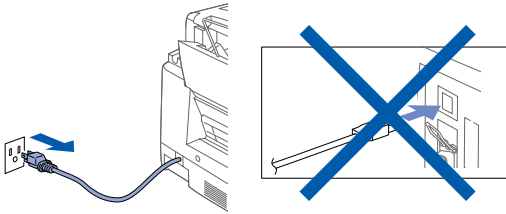

- 6 Branchez une extrémité du câble d'interface USB sur le Macintosh<sup>®</sup> et l'autre sur le MFC.

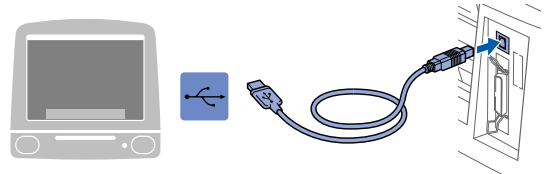

Veillez à ne pas connecter le MFC au port USB du clavier ni à un concentrateur USB non alimenté.

- 2 Mettez votre Macintosh<sup>®</sup> sous tension.
- 3 Insérez le CD-ROM fourni avec le MFC dans le lecteur de CD-ROM.



- 4 Cliquez deux fois sur le dossier du système d'exploitation **Mac OS X** afin d'installer le pilote de l'imprimante et le sprogamme Remote Setup (configuration à distance).



- 5 Cliquez deux fois sur l'icône **MFL Pro\_Color.pkg**. Suivez les instructions affichées à l'écran.

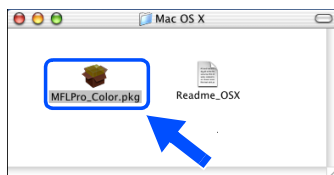

- 7 Mettez le MFC sous tension. Pour ce faire, branchez le cordon d'alimentation.

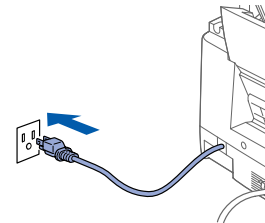

- 8 Ouvrez l'icône du **DD du Macintosh**.

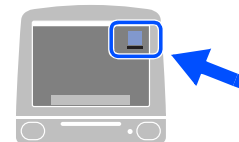

- 9 Ouvrez le dossier des **Applications**. Ouvrez le dossier des **Utilities**.

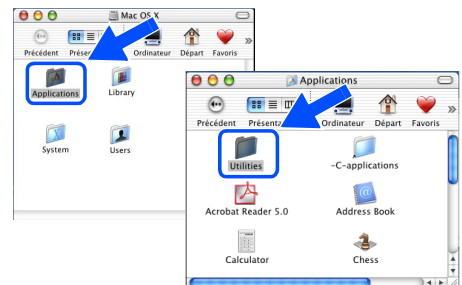



- 10 Ouvrez l'icône du **Print Center**.



- 11 Cliquez sur **Ajouter imprimante...**



- 12 Sélectionnez **USB**.

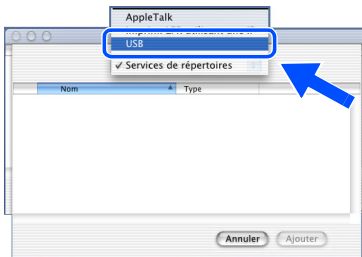

- 13 Sélectionnez **MFC-5200C**, puis cliquez sur **Ajouter**.

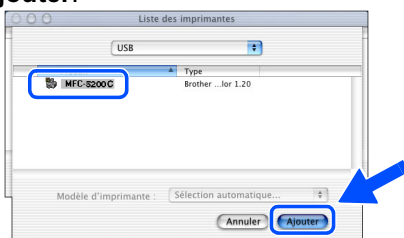

- 14 Sélectionnez **Quitter Centre d'impression** dans le menu du **Centre d'impression**.



- OK!** Les pilotes de l'imprimante, du numériseur et du programme Remote Setup Brother sont installés et la procédure d'installation est maintenant terminée. (le pilote du numériseur est disponible seulement pour OS X 10.2.1 ou plus récent.)

## **Marques de commerce**

Le logo Brother est une marque de commerce déposée de Brother Industries, Ltd.

Brother est une marque de commerce déposée de Brother Industries, Ltd.

PhotoCapture Center est une marque de commerce de Brother International Corporation.

Multi-Function Limk et True2Life sont des marques de commerce déposées de Brother International Corporation.

© Copyright 2002 Brother Industries, Ltd. Tous droits réservés.

Windows, Windows NT, Microsoft et MS-DOS sont des marques de commerce déposées de Microsoft aux États-Unis et dans d'autres pays.

Macintosh, QuickDraw, iMac et iBook sont des marques de commerce déposées de Apple Computer, Inc.

PaperPort et TextBridge sont des marques de commerce déposées de ScanSoft, Inc.

Hammermill et JetPrint PHOTO sont des marques de commerce déposées d'International Paper.

Smart Media est une marque de commerce de Toshiba Corporation.

Compact Flash est une marque de commerce de SanDisk Corporation.

Memory Stick est une marque de commerce de Sony Corporation.

Toutes les sociétés dont le logiciel est cité dans ce manuel disposent de contrats de licence de logiciel spécifiques à ses programmes propriétaires.

**Tous les autres noms de marques et de produits cités dans ce manuel sont des marques de commerce déposées de leurs sociétés respectives.**

## **Avis de compilation et de publication**

Présentant l'utilisation et les fonctionnalités du produit les plus récentes, ce guide a été compilé et publié sous la supervision de Brother Industries Ltd.

Veillez noter que le contenu de ce guide et les caractéristiques du produit peuvent faire l'objet de modification sans préavis.

La société Brother se réserve le droit d'apporter des modifications sans préavis aux caractéristiques et aux informations contenues dans les présentes. Elle ne saurait être tenue responsable de quelque dommage que ce soit (y compris des dommages consécutifs) résultant de la confiance accordée aux informations présentées, y compris, mais sans limitation, aux erreurs typographiques ou autres par rapport à la publication.

Ce produit est prévu pour une utilisation dans un environnement professionnel.

**brother**®