

MFC-685CW

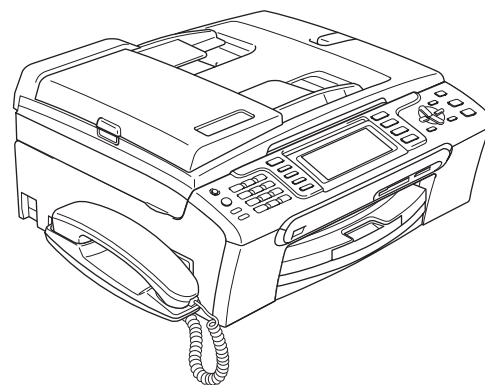

Vous devez configurer le matériel et installer le logiciel avant de pouvoir utiliser votre appareil. Veuillez lire ce Guide d'installation rapide pour les instructions sur les procédures de configuration et d'installation correctes.

Étape 1

Installation de l'appareil





**Étape 2**

Installation des pilotes et logiciels

L'installation est terminée !

Conservez ce Guide d'installation rapide, le Guide de l'utilisateur et le CD-ROM fourni dans un lieu facile d'accès pour une consultation rapide à tout moment.

Symboles utilisés dans ce présent guide

 Avertissement	 Attention	 Mauvaise configuration
<p>Les avertissements vous informent des mesures à prendre pour éviter tout risque de blessure corporelle.</p>	<p>Les avertissements «Attention» signalent les procédures à suivre ou à éviter pour ne pas endommager l'appareil ou d'autres objets.</p>	<p>Les icônes de mauvaise configuration vous signalent les appareils et les opérations incompatibles avec l'appareil.</p>
 Remarque	 Guide de l'utilisateur, Guide Utilisateur - Logiciel ou Guide Utilisateur - Réseau	
<p>Les remarques indiquent la marche à suivre dans une situation donnée et offrent des conseils sur l'opération en cours, en combinaison avec d'autres fonctions.</p>	<p>Indique des renvois au Guide de l'utilisateur, au Guide Utilisateur - Logiciel ou au Guide Utilisateur - Réseau fournis qui se trouvent sur le CD-ROM fourni.</p>	

Si nécessaire collez les étiquettes fournies sur le panneau de commande votre appareil.

MFC-685CW

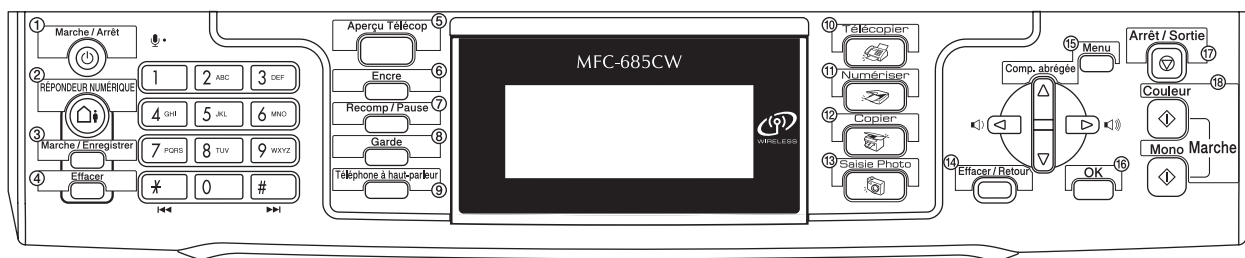

Pour commencer

Contenu de la boîte	3
Panneau de commande	4

Étape 1 – Installation de l'appareil

Retrait des éléments de protection	5
Branchement du combiné téléphonique	5
Chargement du papier	5
Connexion du cordon d'alimentation et de la ligne téléphonique	7
Installation des cartouches d'encre	8
Contrôle de la qualité d'impression	10
Sélection de la langue de votre choix (Canada uniquement).....	11
Réglage du contraste de l'écran ACL	12
Réglage de la date et de l'heure	12
Définition de l'ID de station	13
Réglage du mode de numérotation par tonalités ou par impulsions	13
Choix d'un mode de réception	14
Configuration de la centrale à messages	14
Envoi de la page enregistrement du produit et de test (États-Unis uniquement).....	15

Étape 2 – Installation des pilotes et logiciels

Windows®

Pour les utilisateurs de l'interface USB (pour Windows® 2000 Professionnel/XP/XP Professionnel x64 Edition/Windows Vista™).....	18
Installation de FaceFilter Studio.....	21
Pour les utilisateurs de l'interface réseau câblée (pour Windows® 2000 Professionnel/XP/XP Professionnel x64 Edition/Windows Vista™).....	22
Installation de FaceFilter Studio.....	25
Pour les utilisateurs de l'interface réseau sans fil (pour Windows® 2000 Professionnel/XP/ XP Professionnel x64 Edition/Windows Vista™) en mode infrastructure	26
Connexion de votre appareil sans fil et de votre réseau sans fil, puis installation du pilote d'imprimante en mode infrastructure.....	26
Utilisation du logiciel SecureEasySetup™ ou AOSS™ pour configurer votre appareil pour un réseau sans fil	28
Utilisation de l'assistant de configuration du menu LAN du panneau de configuration pour la configuration du réseau sans fil	30
Installation de FaceFilter Studio.....	34

Macintosh®

Pour les utilisateurs de l'interface USB (Pour Mac OS® X 10.2.4 ou une version supérieure).....	35
Pour les utilisateurs de l'interface réseau câblée (Pour Mac OS® X 10.2.4 ou version supérieure).....	38
Pour les utilisateurs de l'interface réseau sans fil (Pour Mac OS® X 10.2.4 ou version supérieure) en mode infrastructure	41
Connexion de votre appareil sans fil et de votre réseau sans fil, puis installation du pilote d'imprimante en mode infrastructure.....	41
Utilisation du logiciel SecureEasySetup™ ou AOSS™ pour configurer votre appareil pour un réseau sans fil	43
Utilisation de l'assistant de configuration du menu LAN du panneau de configuration pour la configuration du réseau sans fil	45

Pour les utilisateurs réseau

Utilitaire BRAdmin Light (pour les utilisateurs de Windows®).....	49
Installation de l'utilitaire de configuration BRAdmin Light	49
Configuration de votre adresse IP, du masque de sous-réseau et de la passerelle à l'aide de BRAdmin Light	49
Utilitaire BRAdmin Light (pour les utilisateurs de Mac OS® X)	50
Configuration de votre adresse IP, du masque de sous-réseau et de la passerelle à l'aide de BRAdmin Light	50
Pour restaurer les paramètres de réseau à leurs valeurs par défaut.....	51
Saisie de texte	52

Installation de l'Aide de FaceFilter Studio

Instructions relatives à l'installation de l'Aide de FaceFilter Studio (pour les utilisateurs de Windows®).....	53
Installation de l'Aide de FaceFilter Studio.....	53

Consommables





Consommables de rechange	54
Cartouche d'encre.....	54

Contenu de la boîte

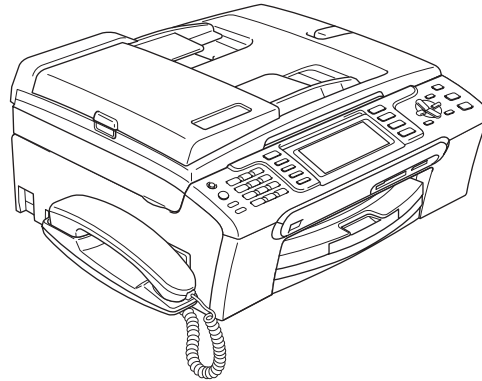
Le contenu de la boîte peut varier d'un pays à l'autre.

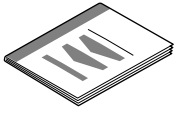
Conservez tous les emballages d'origine et la boîte si pour une raison ou une autre vous devez expédier votre appareil.

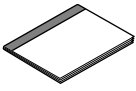

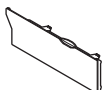
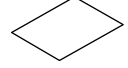
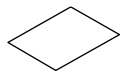
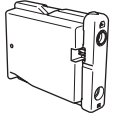
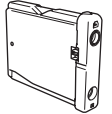
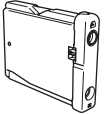
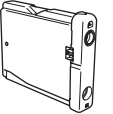
 Guide d'installation rapide	 CD-ROM	 Guide de l'utilisateur	 Cordon de ligne téléphonique
 Combiné téléphonique	 Couvercle latéral	 Page de test	 Bon de commande des accessoires
 Noir (LC51BK)	 Jaune (LC51Y)	 Cyan (LC51C)	 Magenta (LC51M)
Les cartouches d'encre se trouvent sur le dessus du bac à papier. Voir <i>Retrait des éléments de protection</i> à la page 5.			
Cartouches d'encre			

Un câble d'interface n'est pas un accessoire standard. Vous devez vous procurer le câble d'interface adéquat dans le commerce selon l'interface que vous souhaitez utiliser (USB ou réseau).

Câble USB

- Assurez-vous d'utiliser un câble USB 2.0 dont la longueur ne dépasse pas 6 pieds (2 mètres).
- Votre appareil est muni d'une interface USB qui est compatible avec la spécification USB 2.0. Cette interface est aussi compatible avec l'interface USB 2.0 haute vitesse; toutefois, le taux maximal de transfert de données sera de 12 Mbits/s. L'appareil peut aussi être raccordé à un ordinateur muni d'une interface USB 1.1.

- NE branchez PAS le câble d'interface à ce stade.

Le branchement du câble d'interface s'effectue pendant l'installation du logiciel.

Lorsque vous utilisez un câble USB, assurez-vous que vous le branchez au port USB de votre ordinateur et pas à un port USB sur le clavier ou à un concentrateur USB non alimenté.

Câble réseau

- Utilisez un câble à paire torsadée direct de catégorie 5 (ou plus) pour le réseau Ethernet Rapide 10BASE-T ou 100BASE-TX.

Panneau de commande



- | | | | |
|---|----------------------------------|----|-------------------------------------|
| 1 | Pavé numérique | 7 | ACL (affichage à cristaux liquides) |
| 2 | Touches télécopieur et téléphone | 8 | Touche Encre |
| 3 | Touches de mode | 9 | Touche Aperçu Télécopie |
| 4 | Touches de menu | 10 | Microphone |
| 5 | Touches Marche | 11 | Touche Marche/Arrêt |
| 6 | Touche Arrêt/Sortie | 12 | Touches de la centrale à messages |



Pour connaître le fonctionnement du panneau de commande, reportez-vous à Description du panneau de commande du chapitre 1 du Guide de l'utilisateur.

Étape 1 Installation de l'appareil

1 Retrait des éléments de protection

- 1 Retirez le ruban et la pellicule de protection recouvrant la vitre du scanner.
- 2 Retirez le sac en plastique alvéolaire (1) contenant les cartouches d'encre depuis le haut du bac à papier.

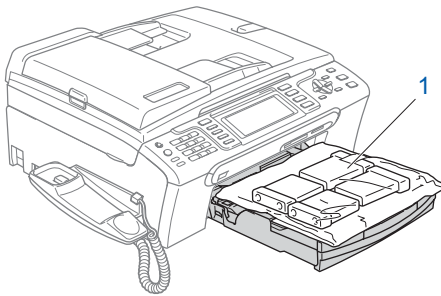

⊘ Mauvaise configuration

NE branchez PAS le câble d'interface à ce stade. Le branchement du câble d'interface s'effectue pendant l'installation du logiciel.

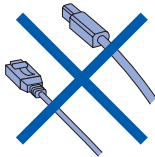

2 Branchement du combiné téléphonique

- 1 Branchez le cordon en spirale au combiné.

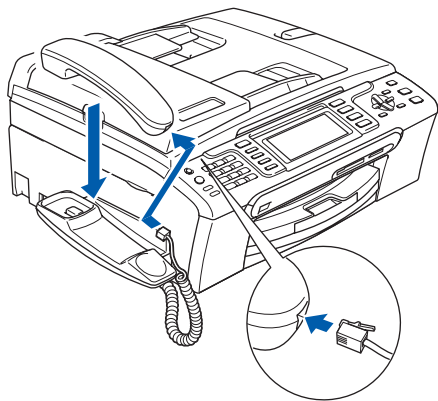

3 Chargement du papier

-  Vous pouvez charger jusqu'à 100 feuilles de papier de 20 lb (80 g/m²).
Pour plus de détails, consultez la section Papier et autres supports acceptables au chapitre 2 du Guide de l'utilisateur.

- 1 Retirez complètement le bac à papier de l'appareil et soulevez le couvercle du bac de sortie (1).

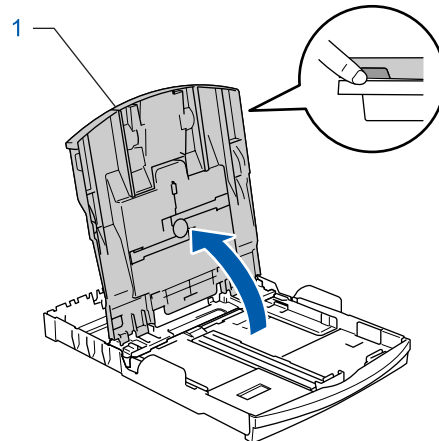
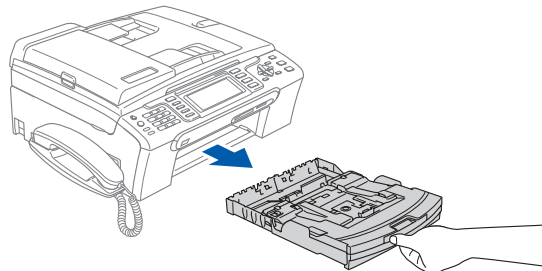

- 2 Poussez et glissez les guides-papier latéraux (1) et le guide de longueur papier (2) en fonction du format du papier.

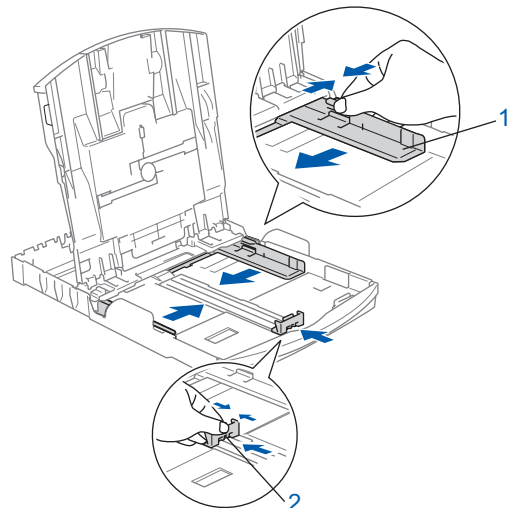

Étape 1 Installation de l'appareil

- 3** Ventilez bien les feuilles afin d'éviter les bourrages et les défauts d'alimentation.

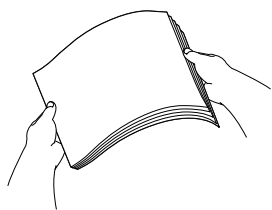

- 4** Sans forcer, insérez le papier dans le bac à papier avec le côté imprimé vers le bas et le haut de la page en premier. Assurez-vous que les feuilles sont posées bien à plat dans le bac.

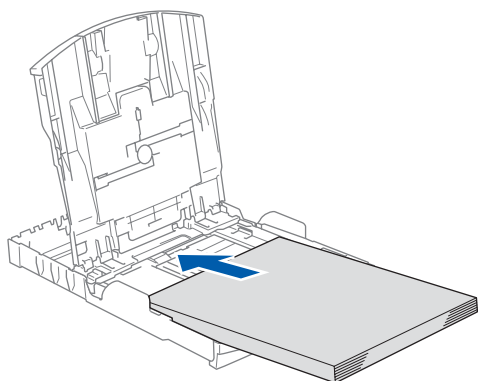

 **Remarque**

Lorsque vous utilisez le papier de format *Légal*, appuyez sur le bouton de déverrouillage universel des guides-papier (1) et maintenez-le enfoncé pour faire coulisser l'avant du bac d'alimentation vers l'extérieur.

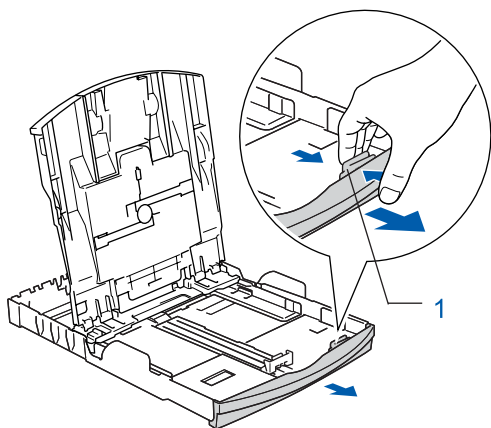

- 5** Sans forcer, ajustez avec les deux mains les guides-papier latéraux en fonction du papier. Assurez-vous que les guides-papier latéraux et le guide de longueur papier touchent les bords du papier.

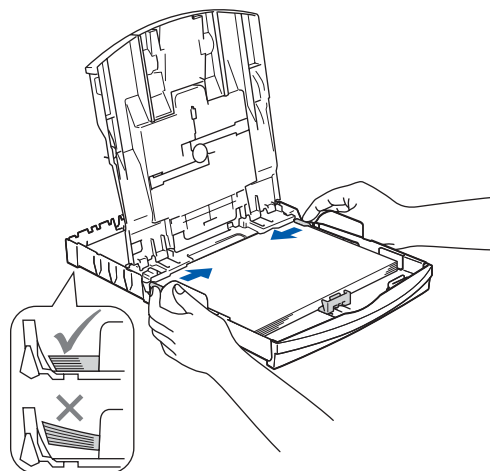

 **Remarque**

Prenez soin de ne pas pousser le papier trop loin; il peut se soulever à l'arrière du bac et entraîner des problèmes de l'alimentation.

- 6** Fermez le couvercle du bac de sortie papier (1).

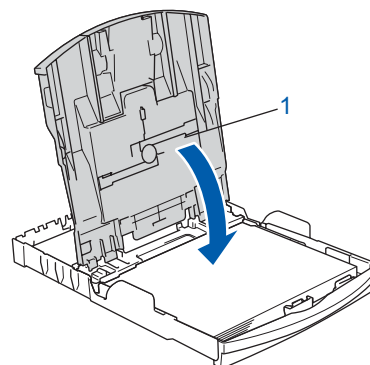

- 7** Poussez lentement le bac d'alimentation tout à fait dans l'appareil.

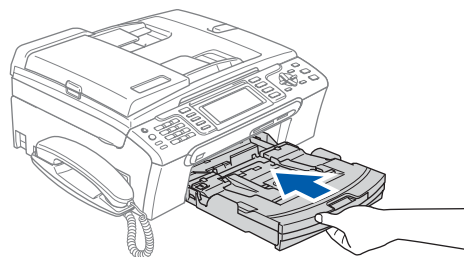

- 8** Tout en retenant le bac à papier, tirez sur le support papier ① jusqu'à encliquetage et dépliez le volet du support papier ②.

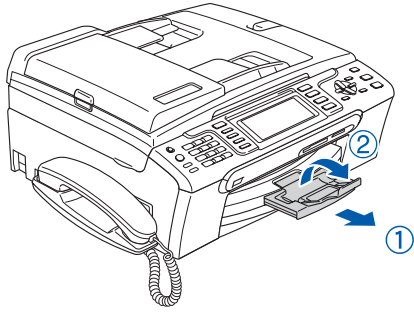

Remarque

N'utilisez pas le volet du support papier ② pour le papier au format Légal.

Remarque

Vous pouvez utiliser le bac à papier photo installé au-dessus du bac d'alimentation pour imprimer sur du papier photo au format 4 × 6 po (10 × 15 cm) et au format L.

Pour plus de détails, voir la section Chargement du papier photo au chapitre 2 du Guide de l'utilisateur.

4 Connexion du cordon d'alimentation et de la ligne téléphonique

- 1** Branchez le cordon d'alimentation.

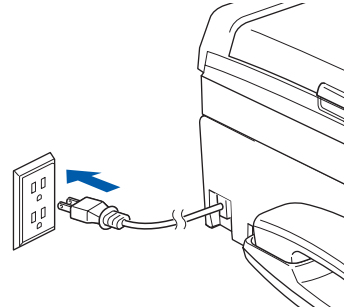

- 2** Branchez le cordon de ligne téléphonique. Branchez une extrémité du cordon de ligne téléphonique à la prise de l'appareil portant la mention **LINE** et l'autre extrémité à une prise murale modulaire.

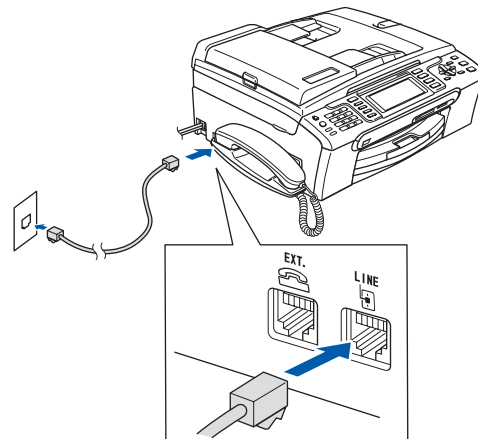

⊘ Mauvaise configuration

NE branchez PAS le câble d'interface à ce stade. Le branchement du câble d'interface s'effectue pendant l'installation du logiciel.

Étape 1 Installation de l'appareil

Remarque

Si vous partagez une ligne téléphonique avec un téléphone externe, connectez-le comme illustré ci-dessous.

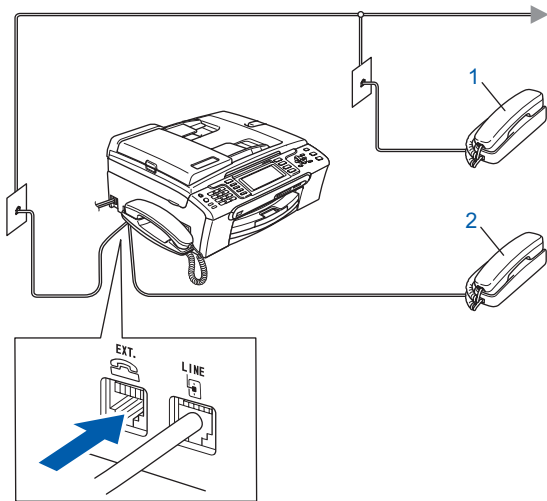

- 1 Téléphone d'extension
- 2 Téléphone externe

Remarque

Si vous partagez une ligne téléphonique avec un répondeur téléphonique externe, connectez-le comme illustré ci-dessous.

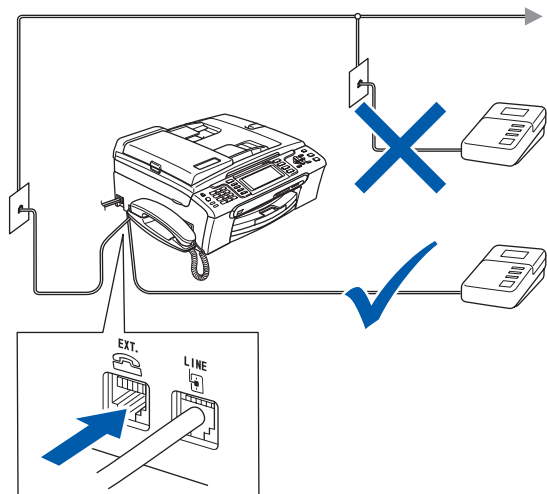

Réglez le mode de réception sur "Manuel" si vous disposez d'un répondeur externe. Reportez-vous à la section 12 Choix d'un mode de réception à la page 14. Pour plus de détails, consultez la section Branchement d'un répondeur externe au chapitre 7 du Guide de l'utilisateur.

5 Installation des cartouches d'encre

Avertissement

En cas de contact de l'encre avec les yeux, rincez immédiatement et abondamment à l'eau. En cas d'irritation, consultez un médecin.

- 1 Assurez-vous que l'appareil est sous tension. L'écran ACL affiche :

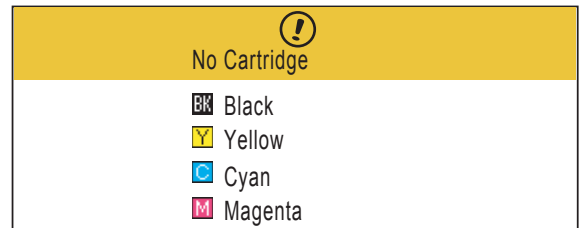

Aucune cartouche

Noir

Jaune

Cyan

Magenta

- 2 Ouvrez le couvercle de la cartouche d'encre (1).

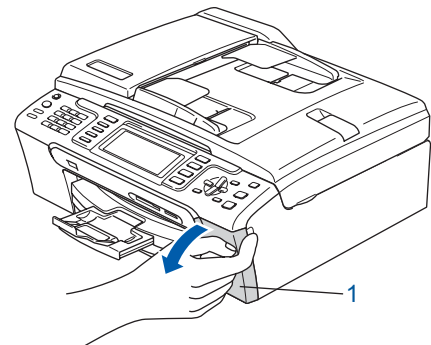

- 3 Tirez vers le bas tous les leviers de déverrouillage et enlevez l'élément de protection jaune (1).

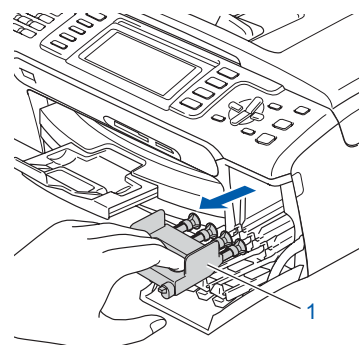
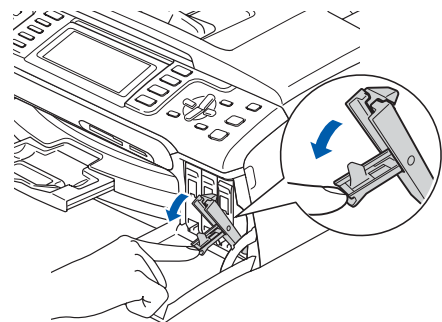

Remarque

Ne jetez pas l'élément de protection jaune. Vous en aurez besoin lorsque vous devrez transporter l'appareil.

4 Retirez la cartouche d'encre.

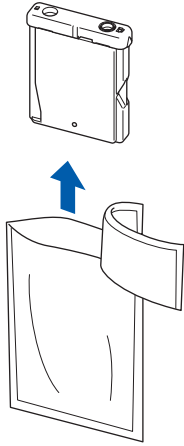

5 Enlevez avec précaution le capuchon de protection jaune (1).

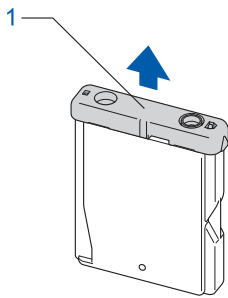

Mauvaise configuration

NE touchez PAS la zone indiquée sur l'illustration ci-dessous.

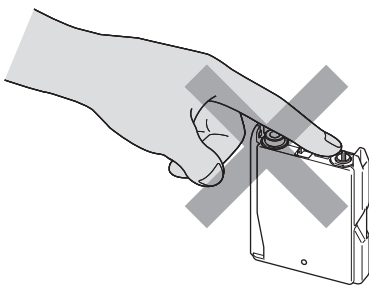

Remarque

Si le capuchon de protection jaune s'enlève lorsque vous ouvrez le sac, la cartouche ne sera pas endommagée.

6

Installez chaque cartouche d'encre dans la direction indiquée par la flèche sur l'étiquette. Assurez-vous que la couleur du levier de déverrouillage (1) correspond à la couleur de cartouche (2) comme l'indique le diagramme suivant.

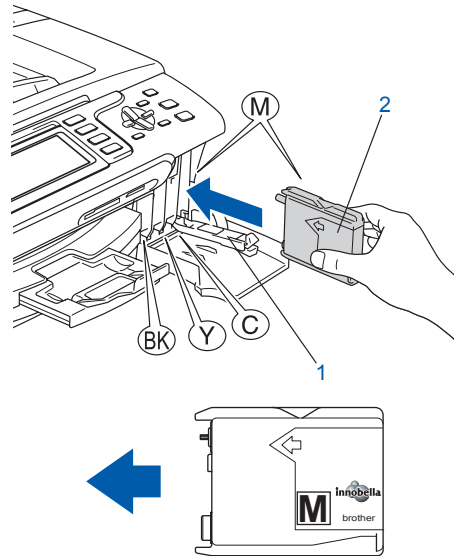

7

Soulevez chaque levier de déverrouillage et poussez-le délicatement jusqu'à encliquetage, puis refermez le couvercle de la cartouche d'encre.

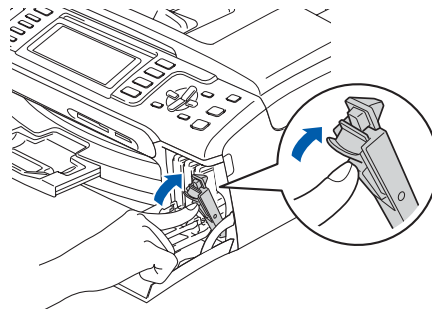

Remarque

Si l'écran ACL vous invite à réintroduire correctement la cartouche d'encre après l'installation des cartouches, vérifiez que celles-ci sont correctement mises en place.

Lors de l'installation initiale des cartouches d'encre, l'appareil prépare et nettoie le circuit d'encre. Ce processus initial demande plus de temps qu'un cycle de nettoyage normal, mais n'a lieu qu'une seule fois. L'écran ACL affiche :

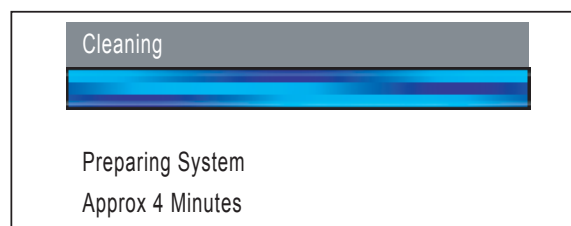

Nettoyage
Prépar système
4 min approx

! Attention

- NE retirez PAS les cartouches d'encre si elles n'ont pas besoin d'être remplacées. Sinon, vous risquez de réduire la quantité d'encre disponible. De plus, l'appareil ne pourra plus détecter la quantité d'encre restante.
- NE secouez PAS les cartouches d'encre. Si l'encre venait à éclabousser votre peau ou vos vêtements, lavez-les immédiatement avec du savon ou du détergent.
- N'insérez ni NE retirez PAS les cartouches de façon répétitive. L'encre pourrait couler de la cartouche.
- Si vous mêlez les couleurs en installant une cartouche d'encre au mauvais emplacement, corrigez l'erreur et nettoyez la tête d'impression plusieurs fois. (Reportez-vous à la section *Nettoyage de la tête d'impression dans l'annexe B du Guide de l'utilisateur.*)
- Après avoir ouvert une cartouche d'encre, installez-la dans l'appareil et utilisez-la dans les six mois qui suivent. Les cartouches d'encre non ouvertes doivent être utilisées avant leur date d'expiration figurant sur la boîte.
- NE démontez ni NE modifiez PAS la cartouche d'encre, car l'encre risque de s'échapper de la cartouche.
- Brother vous recommande vivement de ne pas recharger les cartouches d'encre fournies avec votre appareil. De plus, Brother vous recommande vivement d'utiliser uniquement les cartouches d'encre de remplacement de marque Brother. L'utilisation ou l'essai d'utilisation d'une encre et / ou d'une cartouche d'encre non compatible avec votre appareil risque d'endommager ce dernier et peut donner des résultats d'impression insatisfaisants. La garantie de Brother ne s'étend pas aux problèmes techniques découlant de l'utilisation d'une encre ou d'une cartouche d'encre non autorisées d'un autre fabricant. Afin de protéger votre investissement et de garantir la qualité d'impression, remplacez les cartouches d'encre épuisées uniquement par des cartouches d'encre de marque Brother.

6 Contrôle de la qualité d'impression

- 1 Assurez-vous que du papier de format A4, Lettre ou Légal est chargé dans le bac à papier. Appuyez sur **Couleur Marche**. L'appareil commence à imprimer la feuille de contrôle de la qualité d'impression (seulement à l'occasion de l'installation initiale des cartouches d'encre).
- 2 Vérifiez la qualité des quatre blocs de couleur sur la feuille.
(noir/ jaune/ cyan/ magenta)

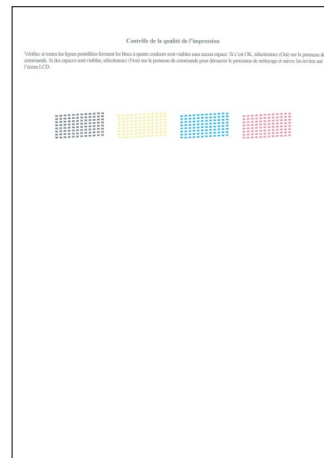

Remarque

Évitez de toucher la surface imprimée du papier immédiatement après l'impression car il se peut que la surface ne soit pas tout à fait sèche et salisse vos doigts.

- 3 L'écran ACL affiche :

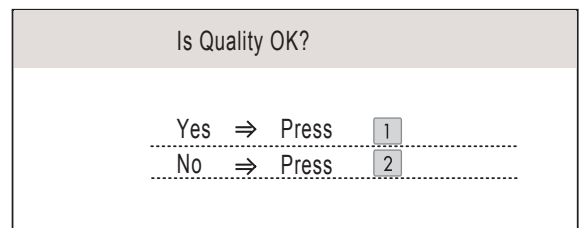

Qualite ok?
Oui -Appuyer 1
Non -Appuyer 2

- Si toutes les lignes sont nettes et visibles, appuyez sur **1** (Yes (Oui)) sur le pavé numérique pour terminer le contrôle de la qualité.
- Si vous constatez l'absence de lignes courtes, appuyez sur **2** (No (Non)) sur le pavé numérique puis passez à l'étape **4**.

OK



Médiocre



- 4** L'écran ACL vous demande si la qualité d'impression est satisfaisante pour le noir et la couleur. Appuyez sur **1** (Yes (Oui)) ou sur **2** (No (Non)) sur le pavé numérique.

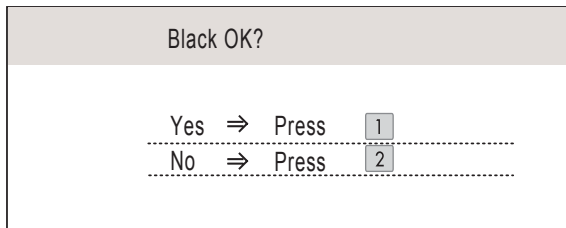

Noir OK?
Oui → Appuyer 1
Non → Appuyer 2

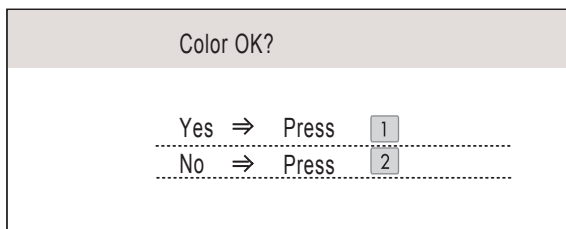

Couleur OK?
Oui → Appuyer 1
Non → Appuyer 2

Après avoir appuyé sur **1** (Yes (Oui)) ou sur **2** (No (Non)) pour le noir et la couleur, l'ACL affiche :

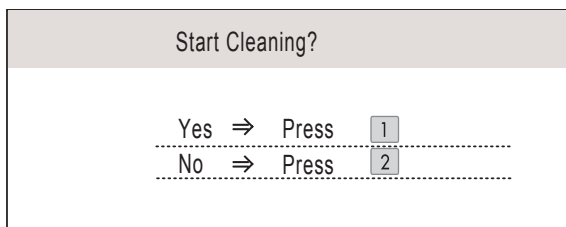

Début Nettoyage
Oui → Appuyer 1
Non → Appuyer 2

- 5** Appuyez sur **1** (Yes (Oui)). L'appareil commence ensuite le nettoyage des couleurs.
- 6** Une fois le nettoyage terminé, appuyez sur **Couleur Marche**. L'appareil imprime de nouveau la feuille de contrôle de la qualité d'impression, après quoi il revient à l'étape **2**.

7 Sélection de la langue de votre choix (Canada uniquement)

- 1** Appuyez sur **Menu**.
- 2** Appuyez sur **▲** ou sur **▼** pour sélectionner **Initial Setup** (Réglage init.). Appuyez sur **OK**.
- 3** Appuyez sur **▲** ou sur **▼** pour sélectionner **Local language** (Langue locale). Appuyez sur **OK**.
- 4** Appuyez sur **▲** ou sur **▼** pour sélectionner votre langue (**English** (Anglais) ou **French** (Français)). Appuyez sur **OK**.
- 5** Appuyez sur **Arrêt/Sortie**.

8 Réglage du contraste de l'écran ACL

Le contraste de l'écran ACL peut être réglé pour un affichage plus net et percutant. Si vous avez des difficultés à lire l'écran ACL, essayez de changer le réglage du contraste.

- 1 Appuyez sur **Menu**.
- 2 Appuyez sur ▲ ou sur ▼ pour sélectionner **Prog. Général**. Appuyez sur **OK**.
- 3 Appuyez sur ▲ ou sur ▼ pour sélectionner **Paramètres ACL**. Appuyez sur **OK**.
- 4 Appuyez sur ▲ ou sur ▼ pour sélectionner **Contraste ACL**.
- 5 Appuyez sur ◀ ou sur ▶ pour sélectionner **Clair**, **Moyen** ou **Foncé**. Appuyez sur **OK**.
- 6 Appuyez sur **Arrêt/Sortie**.



Remarque

Vous pouvez aussi ajuster l'angle de l'écran ACL en le soulevant.

9 Réglage de la date et de l'heure

L'appareil affiche l'heure; si vous définissez l'ID de station, il ajoute la date et l'heure à chaque télécopie que vous envoyez.

- 1 Appuyez sur **Menu**.
- 2 Appuyez sur ▲ ou sur ▼ pour sélectionner **Réglage init.**, puis appuyez sur **OK**.
- 3 Appuyez sur ▲ ou sur ▼ pour sélectionner **Date et heure**, puis appuyez sur **OK**.
- 4 Entrez les deux derniers chiffres de l'année sur le pavé numérique puis appuyez sur **OK**.

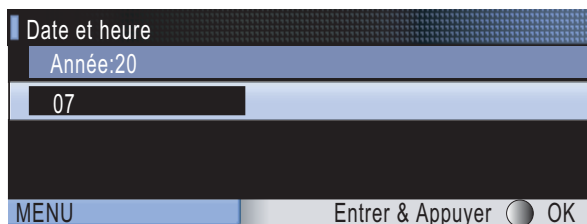

(Par exemple, entrez **07** pour l'année 2007.)

- 5 Entrez les deux chiffres du mois sur le pavé numérique puis appuyez sur **OK**.

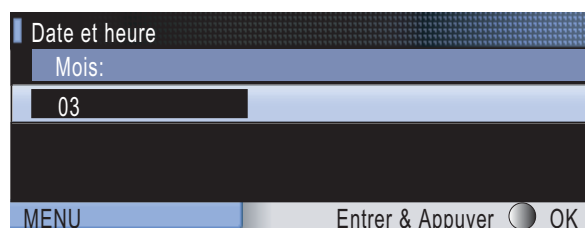

(Par exemple, entrez **03** pour le mois de mars.)

- 6 Entrez les deux chiffres du jour sur le pavé numérique puis appuyez sur **OK**.

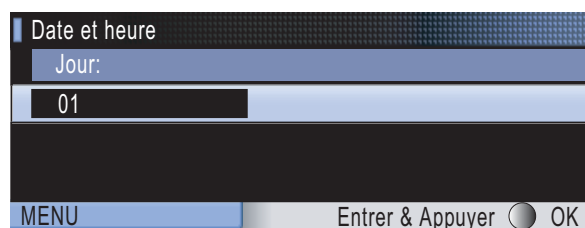

(Par exemple, tapez **01** pour le premier jour du mois.)

- 7 Entrez l'heure, en format 24 heures, sur le pavé numérique, puis appuyez sur **OK**.

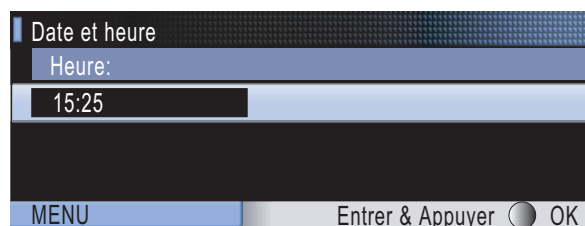

(Par exemple, entrez **15, 25** pour indiquer 15:25.)

- 8 Appuyez sur **Arrêt/Sortie**.



Pour confirmer la date et l'heure en cours, imprimez le rapport des réglages des utilisateurs. (Voir la section Impression de rapports au chapitre 11 du Guide de l'utilisateur.)

10 Définition de l'ID de station

Il est conseillé de mémoriser votre nom et votre numéro de télécopieur, qui seront imprimés sur toutes les télécopies que vous enverrez.

- 1 Appuyez sur **Menu**.
- 2 Appuyez sur ▲ ou sur ▼ pour sélectionner **Réglage init..**
Appuyez sur **OK**.
- 3 Appuyez sur ▲ ou sur ▼ pour sélectionner **Id station**.
Appuyez sur **OK**.
- 4 Entrez votre numéro de télécopieur (20 chiffres au maximum) sur le pavé numérique puis appuyez sur **OK**.

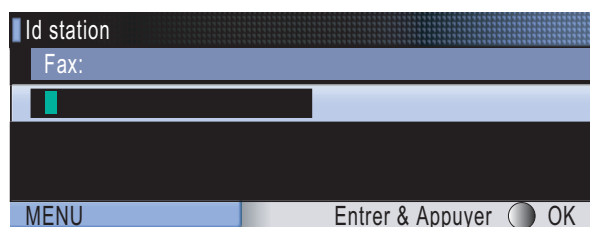

- 5 Entrez votre nom (20 caractères au maximum) à l'aide du pavé numérique puis appuyez sur **OK**.

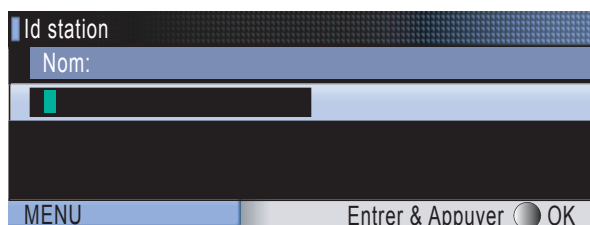

Remarque

- Le tableau suivant explique comment entrer votre nom.
- Si vous voulez saisir un caractère qui se trouve sur la même touche que le caractère précédent, appuyez sur afin de déplacer le curseur vers la droite.
- Si vous avez saisi une lettre erronée que vous voulez la modifier, appuyez sur ou sur pour amener le curseur sur le caractère incorrect, puis appuyez sur **Effacer/Retour**.

Pression sur la touche	Une fois	Deux fois	Trois fois	Quatre fois
2	A	B	C	2
3	D	E	F	3
4	G	H	I	4
5	J	K	L	5
6	M	N	O	6
7	P	Q	R	S
8	T	U	V	8
9	W	X	Y	Z

- 6 Appuyez sur **Arrêt/Sortie**.

Remarque

Si vous vous êtes trompé et que vous voulez recommencer, appuyez sur **Arrêt/Sortie** puis reprenez à l'étape 1.



Pour plus de détails, voir la section **Saisie de texte** à l'annexe C du Guide de l'utilisateur.

Remarque

(États-Unis uniquement)

La loi de 1991 sur la protection des utilisateurs de téléphones interdit à quiconque d'employer un ordinateur ou un appareil électronique pour envoyer des messages par l'intermédiaire d'un télécopieur téléphonique, sauf si ces messages contiennent clairement, dans une marge située en haut ou en bas de chaque page transmise, ou sur la première page de la transmission, la date et l'heure de leur envoi, ainsi que l'identification de la société, de toute autre entité ou de la personne qui envoie les messages et le numéro de téléphone des appareils à l'origine de l'envoi ou de ces sociétés, autres entités ou personnes.

11 Réglage du mode de numérotation par tonalités ou par impulsions

Votre appareil est configuré pour utiliser un service de numérotation par tonalités. Si vous employez un service de numérotation par impulsions (rotatif), vous devez modifier le mode de numérotation.

- 1 Appuyez sur **Menu**.
- 2 Appuyez sur ▲ ou sur ▼ pour sélectionner **Réglage init..**
Appuyez sur **OK**.
- 3 Appuyez sur ▲ ou sur ▼ pour sélectionner **Tonal/Impuls..**
- 4 Appuyez sur ou sur pour sélectionner **Impuls.** (ou **Tonal.**).
Appuyez sur **OK**.
- 5 Appuyez sur **Arrêt/Sortie**.

12 Choix d'un mode de réception

Il existe trois modes de réception : Fax seulement, Fax/Tél., et Manuel.

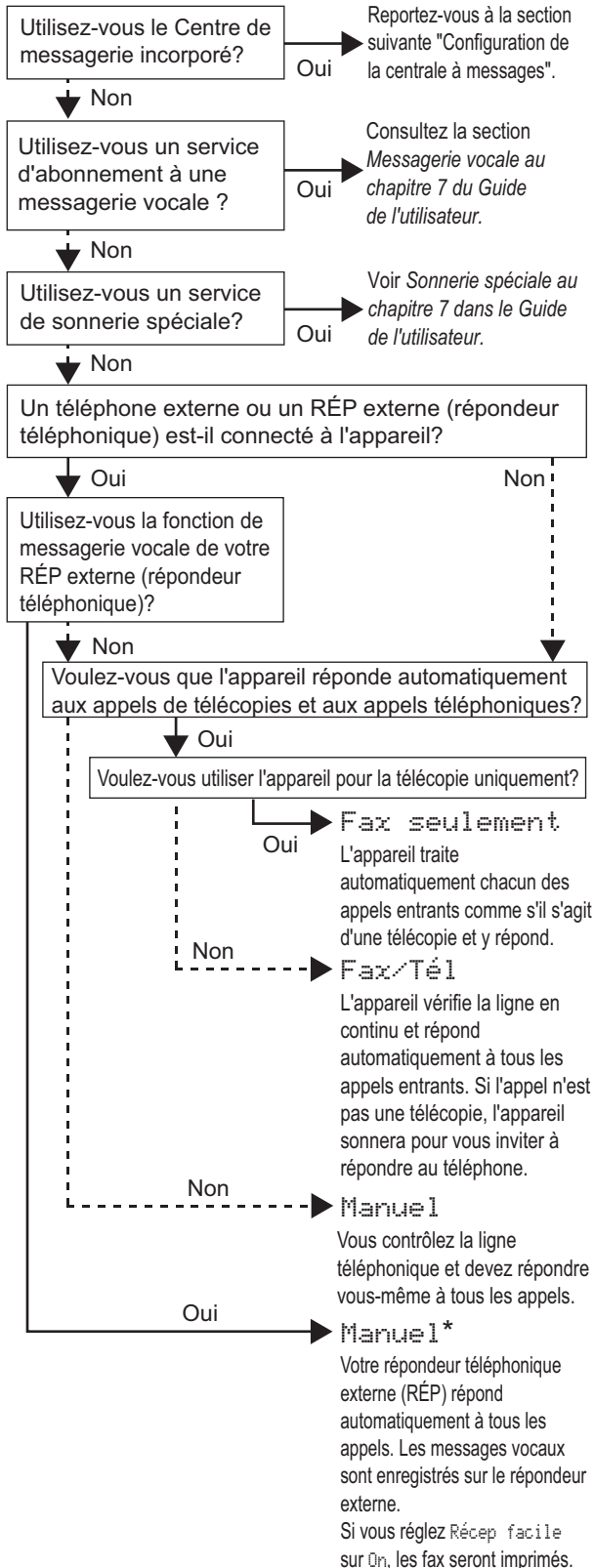

* Consultez la section Réception facile au chapitre 6 dans le Guide de l'utilisateur.

- 1 Appuyez sur **Menu**.
- 2 Appuyez sur ▲ ou sur ▼ pour sélectionner Réglage init..
Appuyez sur **OK**.
- 3 Appuyez sur ▲ ou sur ▼ pour sélectionner Mode réponse.
- 4 Appuyez sur ◀ ou sur ▶ pour sélectionner le mode désiré.
Appuyez sur **OK**.
- 5 Appuyez sur **Arrêt/Sortie**.



Pour plus de détails, voir la section Utilisation des modes de réception au chapitre 6 du Guide de l'utilisateur.

13 Configuration de la centrale à messages

Il vous faut enregistrer un message sortant pour pouvoir utiliser le mode Centrale à messages.

- 1 Enregistrez le message sortant de la centrale à messages (Message Rép).



Voir la section Message sortant (OGM) du chapitre 9 du Guide de l'utilisateur.

- 2 Activez le mode Centrale à messages.
Appuyez sur . La touche s'allume quand le mode est actif.



Si le mode Centrale à messages est activé, ce dernier annule vos réglages du mode de réception. La centrale à messages numérique incorporée répond à vos appels vocaux. Si l'appel est une télécopie, vous pouvez recevoir la télécopie automatiquement. Pour plus de détails, voir la section Centre de messagerie du chapitre 9 du Guide de l'utilisateur.

14 Envoi de la page d'enregistrement du produit et de test (États-Unis uniquement)

- 1 Complétez la page d'enregistrement du produit et de test.

Brother Warranty Registration And Test Sheet

1. User Information: Name, Address, City, State, Zip, Country, Telephone, Fax, E-mail.

2. Product Information: Model No., Serial No., Date of Purchase, Date of Installation, Location of Use.

3. Test Results: A grid of checkboxes for testing various functions like Copy, Fax, Scan, etc.

4. Additional Information: Comments, Signature, Date.

5. Contact Information: Phone No. 1-877-268-9575, Fax No. 1-877-268-9575.

- 2 Placez la page, face vers le bas, dans l'ADF (alimentation automatique de documents) ou sur la vitre du scanner.

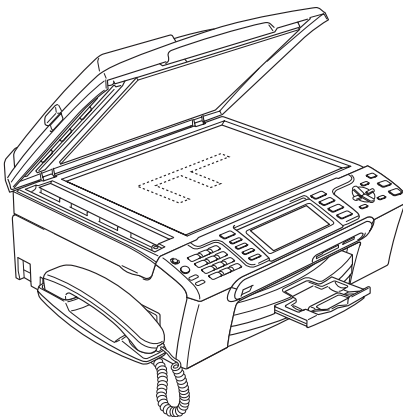
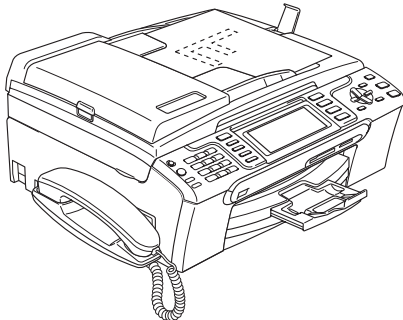

- 3 Assurez-vous que le voyant  (Télécopieur) est allumé et de couleur verte.
- 4 Composez le numéro de télécopieur gratuit 1-877-268-9575.
- 5 Appuyez sur **Mono Marche**.

Remarque

Vous recevrez une télécopie de confirmation de l'enregistrement de votre produit.
Vous pouvez aussi enregistrer votre produit en ligne grâce au lien d'enregistrement en ligne du CD-ROM d'installation ou vous rendre sur la page web <http://www.brother.com/registration>.

Maintenant, allez à

CD-ROM 'MFL-Pro Suite' fourni à la page suivante pour installer les pilotes.

CD-ROM "MFL-Pro Suite" fourni

Windows®

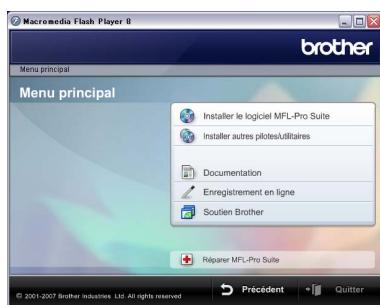

Installer le logiciel MFL-Pro Suite

Vous pouvez installer le logiciel MFL-Pro Suite et des pilotes multifonctions.

Installer autres pilotes/utilitaires

Vous pouvez choisir d'installer d'autres utilitaires logiciels MF-Pro Suite, d'installer sans ScanSoft™ PaperPort™ 11SE avec OCR de NUANCE™, d'installer le pilote d'imprimante seulement ou encore d'installer FaceFilter Studio.

Documentation

Voir le Guide Utilisateur - Logiciel et le Guide Utilisateur - Réseau en format HTML. Vous pouvez également consulter les manuels en format PDF en accédant au Brother Solutions Center. Le Guide Utilisateur - Logiciel et le Guide Utilisateur - Réseau comprennent les instructions pour les fonctions disponibles lors du raccordement à un ordinateur. (par exemple, impression, numérisation et détails de gestion de réseau)

Enregistrement en ligne

Enregistrez votre appareil sur la page Web d'enregistrement des produits Brother.

Soutien Brother

Consultez l'information pour rejoindre le Service à la clientèle Brother et comment trouver le centre de service autorisé Brother. Vous pouvez consulter notre site Web, <http://www.brother.com/original/>, pour obtenir des informations sur les fournitures Brother d'origine/authentiques.

Réparer MFL-Pro Suite (USB uniquement)

Si une erreur se produit lors de l'installation du MFL-Pro Suite, utilisez cette sélection pour réparer et réinstaller automatiquement MFL-Pro Suite.

Remarque

*MFL-Pro Suite comprend le pilote d'imprimante, le pilote de scanner, Brother ControlCenter3 et ScanSoft™ PaperPort™ 11SE.
ScanSoft™ PaperPort™ 11SE est une application de gestion de documents permettant de numériser et de visualiser les documents.*

Macintosh®



Start Here OSX

Vous pouvez installer MFL-Pro Suite qui inclut le pilote d'imprimante, le pilote de scanner, Brother ControlCenter2 et BRAdmin Light pour Mac OS® X 10.2.4 ou une version supérieure.

Presto! PageManager

Vous pouvez aussi installer Presto!® PageManager® pour ajouter la capacité OCR au Brother ControlCenter2, ce qui permet de numériser, partager et organiser vos photos et vos documents en toute facilité.

Pour les utilisateurs de Mac OS® X 10.3.9 ou version supérieure, vous pouvez installer directement le logiciel fourni sur le CD-ROM, et suivre les étapes décrite dans la section Installation des pilotes et logiciels.

Les utilisateurs des versions de Mac OS® comprises entre X 10.2.4 et 10.3.8 devront télécharger le logiciel depuis le site web du Brother Solutions Center. Pour effectuer le téléchargement, suivez les étapes décrites dans Installation des pilotes et logiciels.

Documentation

Voir le Guide Utilisateur - Logiciel et le Guide Utilisateur - Réseau en format HTML. Vous pouvez également consulter les manuels en format PDF en accédant au Brother Solutions Center. Le Guide Utilisateur - Logiciel et le Guide Utilisateur - Réseau comprennent les instructions pour les fonctions disponibles lors du raccordement à un ordinateur. (par exemple, impression, numérisation et détails de gestion de réseau)

Brother Solutions Center

Accédez au Brother Solutions Center pour consulter les foires aux questions, le guide de l'utilisateur, les mises à jour de pilotes ainsi que les conseils d'utilisation de l'appareil. (Vous devez disposer d'un accès à Internet)

On-Line Registration

Enregistrez votre appareil sur la page Web d'enregistrement des produits Brother.

Utilities

Ce dossier contient les utilitaires supplémentaires suivants.

- Assistant de configuration de la connexion sans fil
- Presto!® PageManager® Uninstaller
- BRAdmin Light

Suivez les instructions de cette page pour votre système d'exploitation et votre d'interface.

Pour obtenir les pilotes et documents les plus récents ou trouver la meilleure solution à un problème ou à une question, accédez directement au Brother Solutions Center depuis le pilote, ou connectez-vous au site <http://solutions.brother.com>.

Windows®



Pour les utilisateurs de l'interface USB
(pour Windows® 2000 Professionnel/XP/
XP Professionnel x64 Edition/Windows Vista™) 18



Pour les utilisateurs de l'interface réseau câblée
(pour Windows® 2000 Professionnel/XP/
XP Professionnel x64 Edition/Windows Vista™) 22



Pour les utilisateurs de l'interface réseau sans fil (pour Windows® 2000 Professionnel/XP/
XP Professionnel x64 Edition/Windows Vista™) en mode infrastructure 26
Pour connaître d'autres méthodes de configuration prises en charge, veuillez consulter le
Guide Utilisateur - Réseau qui se trouve sur le CD-ROM pour les détails d'installation.

Macintosh®



Pour les utilisateurs de l'interface USB
(Pour Mac OS® X 10.2.4 ou une version supérieure)..... 35



Pour les utilisateurs de l'interface réseau câblée
(Pour Mac OS® X 10.2.4 ou version supérieure) 38



Pour les utilisateurs de l'interface réseau sans fil
(Pour Mac OS® X 10.2.4 ou version supérieure) en mode infrastructure 41
Pour connaître d'autres méthodes de configuration prises en charge, veuillez consulter le
Guide Utilisateur - Réseau qui se trouve sur le CD-ROM pour les détails d'installation.

Les écrans Windows® de ce Guide d'installation rapide proviennent de Windows® XP.

Les écrans Mac OS® X de ce Guide d'installation rapide proviennent de Mac OS® X 10.4.

Les écrans apparaissant sur votre ordinateur peuvent varier selon votre système d'exploitation.

Pour les utilisateurs de l'interface USB (pour Windows® 2000 Professionnel/XP/ XP Professionnel x64 Edition/Windows Vista™)

Important

Assurez-vous d'avoir bien suivi les instructions données à l'étape 1 *Installation de l'appareil* de la page 5 à la page 15.

Remarque

- Le CD-ROM fourni inclut le logiciel ScanSoft™ PaperPort™ 11SE. Ce logiciel supporte uniquement Windows® 2000 (SP4 ou supérieur), XP (SP2 ou supérieur), XP Professionnel x64 Edition et Windows Vista™. Veuillez mettre à jour à l'ensemble de modifications provisoires de Windows® le plus récent avant l'installation de MFL-Pro Suite.
- Veuillez fermer toutes les applications en marche avant l'installation de MFL-Pro Suite.
- Assurez-vous qu'il n'y a aucune carte mémoire ou lecteur de mémoire Flash USB dans les lecteurs ou l'interface USB directe à l'avant de l'appareil.

- 1 Débranchez l'appareil de la prise CA et de votre ordinateur, si le câble d'interface est déjà installé.

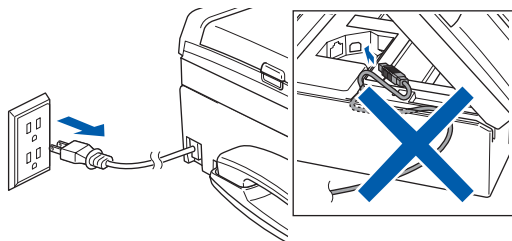

- 2 Mettez votre PC sous tension. Vous devez avoir ouvert une session en disposant de droits d'administrateur.

- 3 Introduisez le CD-ROM fourni dans le lecteur de CD-ROM. Si l'écran du nom du modèle apparaît, sélectionnez votre appareil. Si l'écran de sélection des langues apparaît, sélectionnez la langue de votre choix.

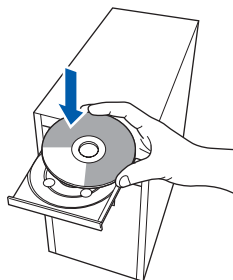

- 4 Le menu principal du CD-ROM s'affiche. Cliquez sur **Installer le logiciel MFL-Pro Suite**.



Si cette fenêtre n'apparaît pas, utilisez l'Explorateur de Windows® pour exécuter le programme **start.exe** à partir du dossier racine du CD-ROM fourni par Brother.

Remarque

- Si cet écran apparaît, cliquez sur **OK** et redémarrez votre ordinateur.

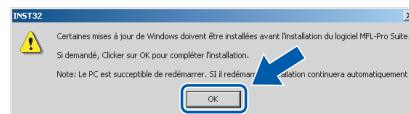

- Si l'installation ne se poursuit pas automatiquement, ouvrez de nouveau le menu principal en éjectant puis en réinsérant le disque CD-ROM ou en cliquant deux fois sur le programme **start.exe** à partir du dossier racine, et poursuivez à partir de l'étape 4 pour installer MFL-Pro Suite.
- Sous Windows Vista™, lorsque la fenêtre **Contrôle de compte d'utilisateur** s'affiche, cliquez sur **Autoriser**.

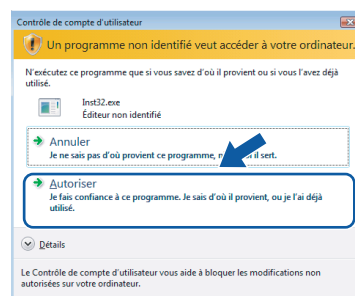

- 5 Sélectionnez **Branchement local**, et puis cliquez sur **Suivant**. L'installation se poursuit.

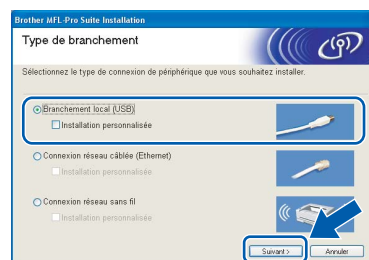

- 6** Après avoir lu et accepté le contrat de licence ScanSoft™ PaperPort™ 11SE, cliquez sur **Oui**.

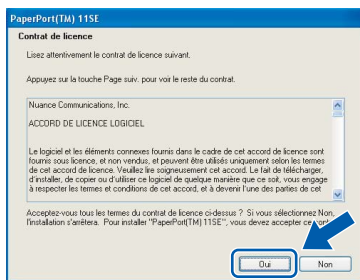

- 7** L'installation de ScanSoft™ PaperPort™ 11SE commence automatiquement et est suivie de l'installation de MFL-Pro Suite.

- 8** Lorsque la fenêtre du contrat de licence du logiciel Brother MFL-Pro Suite apparaît, cliquez sur **Oui**, si vous acceptez le contrat de licence du logiciel.

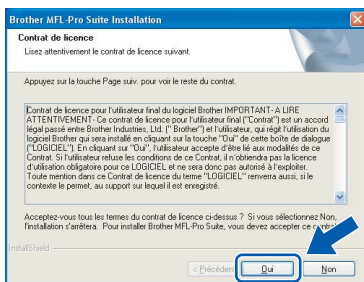

Remarque

Sous Windows Vista™, quand cette fenêtre s'affiche, cliquez sur la case à cocher puis cliquez sur **Installer** afin de réaliser l'installation correctement.

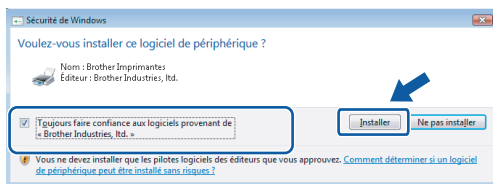

- 9** Lorsque cet écran apparaît, passez à l'étape suivante.

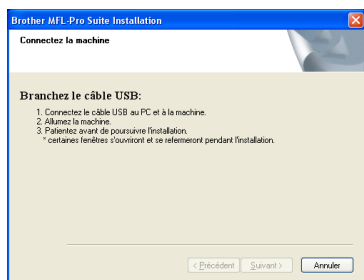

- 10** À l'aide des deux mains, utilisez les pattes en plastique des deux côtés de l'appareil pour soulever le couvercle du numériseur jusqu'à ce qu'il soit bien verrouillé dans la position ouverte.

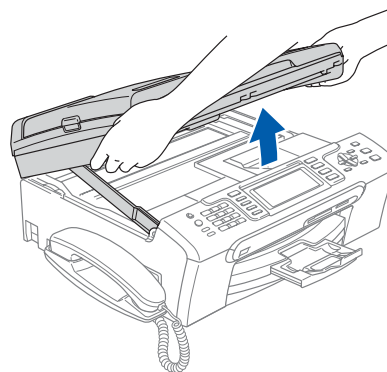

- 11** Insérez le câble USB dans la prise USB, marquée avec un symbole . Vous trouverez la prise USB à l'intérieur de l'appareil sur la droite, comme indiqué ci-dessous.

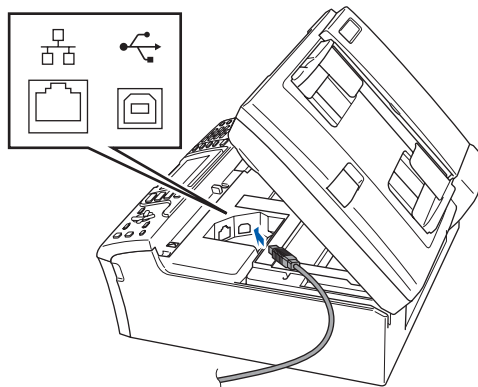

- 12** Faites passer soigneusement le câble USB à travers la rainure et en dehors de l'arrière de l'appareil et branchez-le à votre ordinateur.

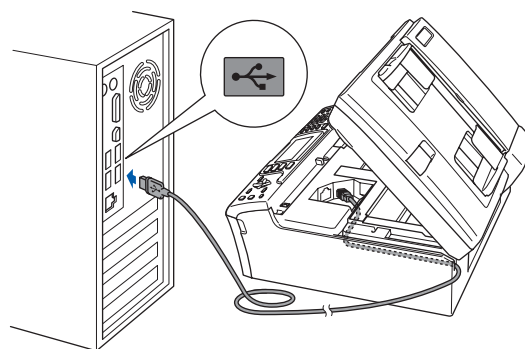

⊘ Mauvaise configuration

- Veuillez **NE PAS** raccorder l'appareil à un port USB du clavier ou à un concentrateur USB non alimenté. Brother vous conseille de brancher l'appareil directement à votre ordinateur.
- Assurez-vous que le câble n'obstrue pas la fermeture du capot, sinon il peut se produire une erreur.
- Assurez-vous d'utiliser un câble USB 2.0 dont la longueur ne dépasse pas 6 pieds (2 mètres).

- 13** Soulevez le couvercle du scanner pour le déverrouiller ①. Sans forcer, poussez le support du couvercle du scanner vers le bas ② et refermez le couvercle du scanner ③.

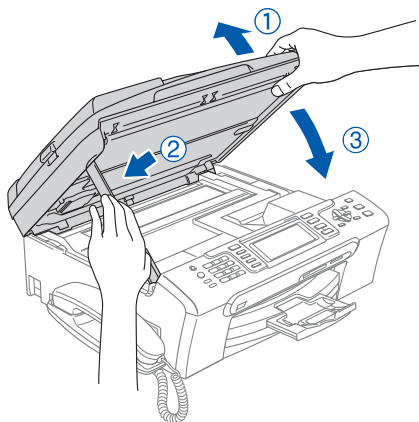

- 14** Mettez l'appareil sous tension en branchant le cordon d'alimentation.

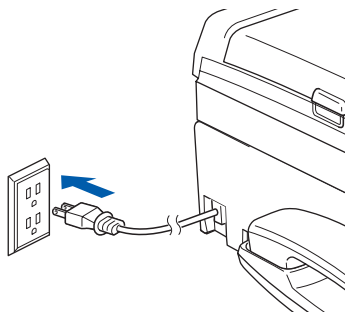

L'installation des pilotes Brother se lance automatiquement. Les écrans d'installation apparaissent les uns après les autres. **Veillez attendre, il s'écoulera quelques secondes avant que tous les écrans apparaissent.**

⊘ Mauvaise configuration

N'essayez PAS d'annuler quelque écran que ce soit pendant cette installation.

- 15** Lorsque l'écran d'enregistrement en ligne s'affiche, faites votre sélection et suivez les instructions données à l'écran.

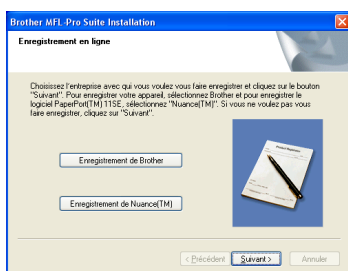

- 16** Cliquez sur **Terminer** pour redémarrer l'ordinateur. Après avoir redémarré l'ordinateur, vous devez ouvrir une session en disposant de droits d'administrateur.



📝 Remarque

Après le redémarrage de l'ordinateur, *Diagnostic d'installation* sera exécuté automatiquement. Si l'installation est refusée, la fenêtre des résultats d'installation sera indiquée. Si le diagnostic indique un échec, suivez les instructions données à l'écran ou lisez l'aide en ligne et la foire aux questions dans **démarrer/Tous les programmes/Brother/MFC-XXXX**.



L'installation du logiciel MFL-Pro Suite est terminée. Passez à *Installation de FaceFilter Studio* à la page 21 pour installer l'application FaceFilter Studio.

📝 Remarque

MFL-Pro Suite comprend le pilote d'imprimante, le pilote de scanner, *Brother ControlCenter3* et *ScanSoft™ PaperPort™ 11SE*. *ScanSoft™ PaperPort™ 11SE* est une application de gestion de documents permettant de numériser et de visualiser les documents.

Installation de FaceFilter Studio

FaceFilter Studio est une application d'impression de photos sans bords facile à utiliser. FaceFilter Studio permet également de modifier les données d'une photo et d'y appliquer des effets, comme l'atténuation de l'effet des yeux rouges ou l'amélioration des teintes de peau.

Important

Avant de démarrer FaceFilter Studio pour la première fois, vous devez vérifier si MFL-Pro Suite est bien installé, si votre appareil Brother est allumé et s'il est branché à l'ordinateur.

17 Ouvrez de nouveau le menu principal en éjectant le disque CD-ROM puis en le réinsérant, ou en cliquant deux fois sur le programme **start.exe** dans le dossier racine.

18 Le menu principal du CD-ROM s'affiche. Cliquez sur **Installer autres pilotes/ utilitaires**.

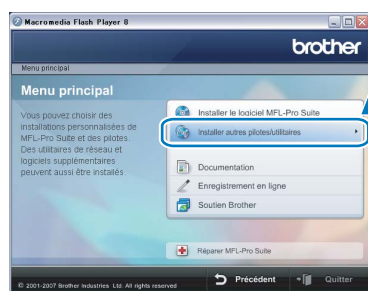

19 Cliquez sur le bouton **FaceFilter Studio** afin de lancer l'installation.

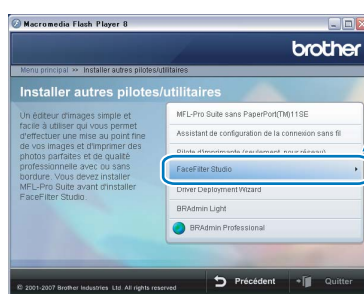

20 Pour plus d'informations sur les fonctions de base de FaceFilter Studio, consultez la section *Utilisation de FaceFilter Studio par REALLUSION pour l'impression de photos dans le Guide Utilisateur - Logiciel sur le CD-ROM*.

Pour des informations plus détaillées, installez l'Aide de FaceFilter Studio. Voir *Instructions relatives à l'installation de l'Aide de FaceFilter Studio (pour les utilisateurs de Windows®)* à la page 53.

Pour les utilisateurs de l'interface réseau câblée (pour Windows® 2000 Professionnel/XP/ XP Professionnel x64 Edition/Windows Vista™)

Important

Assurez-vous d'avoir bien suivi les instructions données à l'étape 1 *Installation de l'appareil* de la page 5 à la page 15.

Remarque

- Le CD-ROM fourni inclut le logiciel ScanSoft™ PaperPort™ 11SE. Ce logiciel supporte uniquement Windows® 2000 (SP4 ou supérieur), XP (SP2 ou supérieur), XP Professionnel x64 Edition et Windows Vista™. Veuillez mettre à jour à l'ensemble de modifications provisoires de Windows® le plus récent avant l'installation de MFL-Pro Suite.
- Veuillez fermer toutes les applications en marche avant l'installation de MFL-Pro Suite.
- Assurez-vous qu'il n'y a aucune carte mémoire ou lecteur de mémoire Flash USB dans les lecteurs ou l'interface USB directe à l'avant de l'appareil.

1 Débranchez l'appareil de la prise de courant.

2 À l'aide des deux mains, utilisez les pattes en plastique des deux côtés de l'appareil pour soulever le couvercle du numériseur jusqu'à ce qu'il soit bien verrouillé dans la position ouverte.

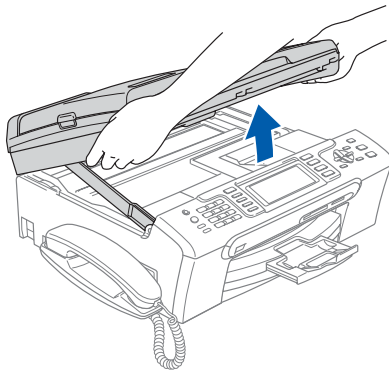

3 Insérez le câble réseau dans la prise LAN, marquée avec un symbole . Vous trouverez la prise LAN à l'intérieur de l'appareil sur la gauche, comme indiqué ci-dessous.

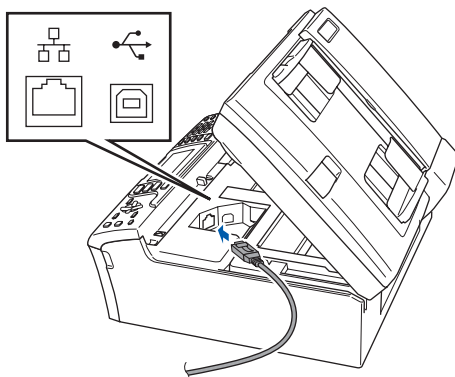

4 Acheminez avec soin le câble de réseau dans la fente prévue à cet effet en le faisant ressortir par l'arrière de l'appareil. Ensuite, connectez le câble à votre réseau.

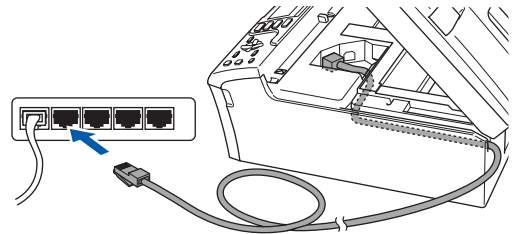

⊘ Mauvaise configuration

Assurez-vous que le câble n'obstrue pas la fermeture du capot, sinon il peut se produire une erreur.

Remarque

Si vous utilisez à la fois des câbles USB et des câbles LAN, acheminez les deux câbles par la fente en plaçant un câble au dessus de l'autre.

5 Soulevez le couvercle du scanner pour le déverrouiller **①**. Sans forcer, poussez le support du couvercle du scanner vers le bas **②** et refermez le couvercle du scanner **③**.

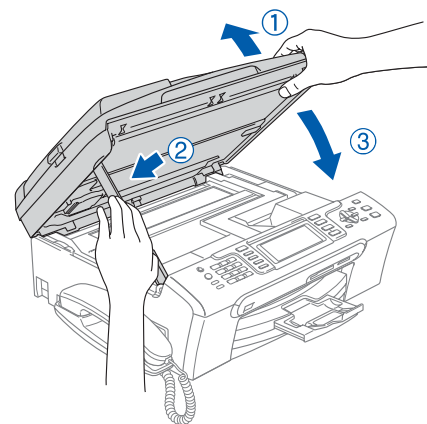

6 Mettez l'appareil sous tension en branchant le cordon d'alimentation.

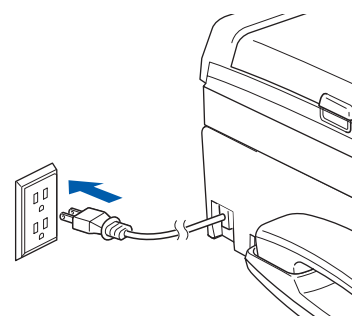

⊘ Mauvaise configuration

Si vous aviez auparavant configuré votre appareil sur un réseau sans fil et souhaitez maintenant l'installer sur un réseau câblé, vérifiez que le I/F Réseau de l'appareil soit sur LAN câblé. Avec cette configuration, l'interface de réseau sans fil deviendra inactive.

Sur votre appareil, appuyez sur Menu. Appuyez sur ▲ ou sur ▼ pour sélectionner Réseau puis appuyez sur OK. Appuyez sur ▲ ou sur ▼ pour sélectionner I/F Réseau puis appuyez sur OK. Appuyez sur ▲ ou sur ▼ pour sélectionner LAN câblé et appuyez sur OK. Appuyez sur Arrêt/Sortie.

- 7 Allumez votre ordinateur. Vous devez vous connecter avec des droits d'administrateur. Fermez toutes les applications en marche avant d'installer MFL-Pro Suite.

Remarque

Avant l'installation, il faut désactiver le logiciel pare-feu personnel, si vous l'utilisez. Après l'installation, redémarrez votre logiciel pare-feu personnel.

- 8 Introduisez le CD-ROM fourni dans le lecteur de CD-ROM. Si l'écran du nom du modèle apparaît, sélectionnez votre appareil. Si l'écran de sélection des langues apparaît, sélectionnez la langue de votre choix.

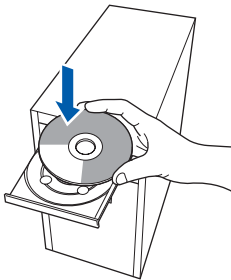

- 9 Le menu principal du CD-ROM s'affiche. Cliquez sur **Installer le logiciel MFL-Pro Suite**.



Si cette fenêtre n'apparaît pas, utilisez l'Explorateur de Windows® pour exécuter le programme **start.exe** à partir du dossier racine du CD-ROM fourni par Brother.

Remarque

- Si cet écran apparaît, cliquez sur **OK** et redémarrez votre ordinateur.

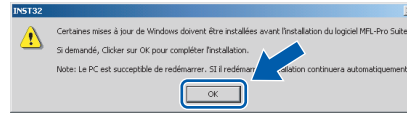

- Si l'installation ne se poursuit pas automatiquement, ouvrez de nouveau le menu principal en éjectant puis en réinsérant le disque CD-ROM ou en cliquant deux fois sur le programme **start.exe** à partir du dossier racine, et poursuivez à partir de l'étape 9 pour installer MFL-Pro Suite.
- Sous Windows Vista™, lorsque la fenêtre **Contrôle de compte d'utilisateur** s'affiche, cliquez sur **Autoriser**.

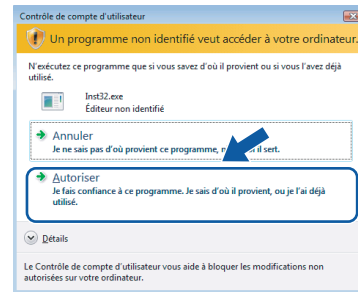

- 10 Sélectionnez **Connexion réseau câblée**, et puis cliquez sur **Suivant**.



- 11 Après avoir lu et accepté le contrat de licence ScanSoft™ PaperPort™ 11SE, cliquez sur **Oui**.

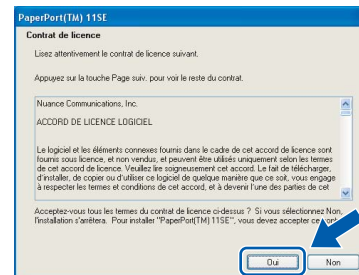

- 12 L'installation de ScanSoft™ PaperPort™ 11SE commence automatiquement et est suivie de l'installation de MFL-Pro Suite.

13 Lorsque la fenêtre du contrat de licence du logiciel Brother MFL-Pro Suite apparaît, cliquez sur **Oui**, si vous acceptez le contrat de licence du logiciel.

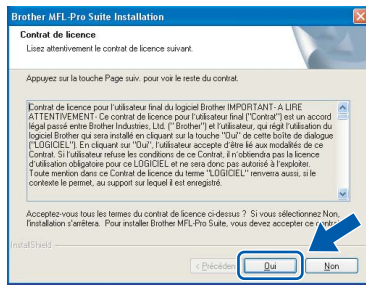

14 Pour les utilisateurs de Windows® XP SP2/ Windows Vista™, lorsque cet écran apparaît, choisissez **Changez les paramètres de port du pare-feu pour permettre la connexion réseau et continuez l'installation.** (Recommandé) et cliquez sur **Suivant**.

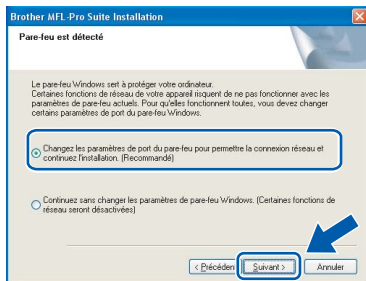

Si vous n'utilisez pas le Pare-feu Windows®, référez-vous au Guide de l'utilisateur de votre logiciel pour savoir comment ajouter les ports réseau suivants.

- Pour la numérisation réseau, ajoutez le port UDP 54925.
- Pour la réception PC-FAX en réseau, ajoutez le port UDP 54926.
- Si les problèmes de votre connexion réseau persistent, ajoutez le port UDP 137.

Remarque

- Si l'appareil a été configuré pour votre réseau, sélectionnez votre appareil sur la liste, puis cliquez sur **Suivant**.

Cette fenêtre ne s'affichera pas si un seul appareil est raccordé sur le réseau. Dans ce cas, il est sélectionné automatiquement.

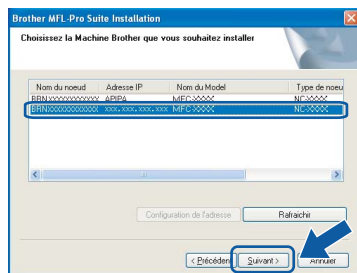

Si votre appareil affiche **APIPA** dans le champ **Adresse IP**, cliquez sur **Configuration de l'adresse** et entrez une adresse IP de votre appareil qui soit appropriée pour votre réseau.

- Si l'appareil n'a pas encore été configuré pour l'utilisation sur votre réseau, la fenêtre suivante apparaît.

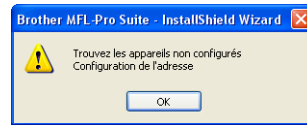

Cliquez **OK**.

La fenêtre **Configuration de l'adresse** s'affiche. Saisissez une adresse IP pour votre appareil qui soit appropriée pour votre réseau en suivant les instructions affichées à l'écran.

15 L'installation des pilotes Brother se lance automatiquement. Les écrans d'installation apparaissent les uns après les autres. **Veillez attendre, il s'écoulera quelques secondes avant que tous les écrans apparaissent.**

Mauvaise configuration

N'essayez **PAS** d'annuler quelque écran que ce soit pendant cette installation.

Remarque

Sous Windows Vista™, quand cette fenêtre s'affiche, cliquez sur la case à cocher puis cliquez sur **Installer** afin de réaliser l'installation correctement.

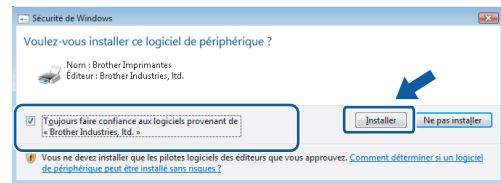

16 Lorsque l'écran d'enregistrement en ligne s'affiche, faites votre sélection et suivez les instructions données à l'écran.



- 17** Cliquez sur **Terminer** pour redémarrer l'ordinateur.
Après avoir redémarré l'ordinateur, vous devez ouvrir une session en disposant de droits d'administrateur.



Remarque

Après le redémarrage de l'ordinateur, *Diagnostic d'installation* sera exécuté automatiquement. Si l'installation est refusée, la fenêtre des résultats d'installation sera indiquée. Si le diagnostic indique un échec, suivez les instructions données à l'écran ou lisez l'aide en ligne et la foire aux questions dans **démarrer/Tous les programmes/Brother/MFC-XXXX**.



L'installation du logiciel MFL-Pro Suite est terminée. Passez à **Installation de FaceFilter Studio** à la page 25 pour installer l'application FaceFilter Studio.

Remarque

MFL-Pro Suite comprend le pilote d'imprimante réseau, le pilote de scanner réseau, le Brother ControlCenter3 et ScanSoft™ PaperPort™ 11SE. ScanSoft™ PaperPort™ 11SE est une application de gestion de documents permettant de numériser et de visualiser les documents.

Installation de FaceFilter Studio

FaceFilter Studio est une application d'impression de photos sans bords facile à utiliser. FaceFilter Studio permet également de modifier les données d'une photo et d'y appliquer des effets, comme l'atténuation de l'effet des yeux rouges ou l'amélioration des teintes de peau.

Important

Avant de démarrer FaceFilter Studio pour la première fois, vous devez vérifier si MFL-Pro Suite est bien installé, si votre appareil Brother est allumé et s'il est connecté au réseau.

- 18** Ouvrez de nouveau le menu principal en éjectant le disque CD-ROM puis en le réinsérant, ou en cliquant deux fois sur le programme **start.exe** dans le dossier racine.
- 19** Le menu principal du CD-ROM s'affiche. Cliquez sur **Installer autres pilotes/utilitaires**.

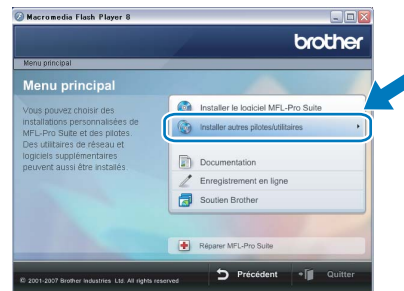

- 20** Cliquez sur le bouton **FaceFilter Studio** afin de lancer l'installation.

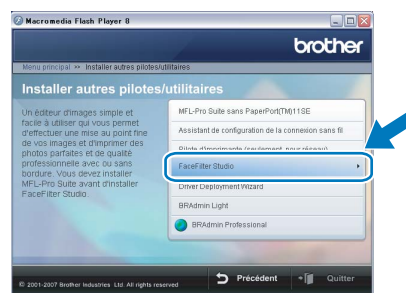

- 21** Pour plus d'informations sur les fonctions de base de FaceFilter Studio, consultez la section *Utilisation de FaceFilter Studio par REALLUSION pour l'impression de photos dans le Guide Utilisateur - Logiciel sur le CD-ROM*.
Pour des informations plus détaillées, installez l'Aide de FaceFilter Studio. Voir *Instructions relatives à l'installation de l'Aide de FaceFilter Studio (pour les utilisateurs de Windows®)* à la page 53.

Windows® Réseau câblé

Pour les utilisateurs de l'interface réseau sans fil (pour Windows® 2000 Professionnel/XP/ XP Professionnel x64 Edition/Windows Vista™) en mode infrastructure

Connexion de votre appareil sans fil et de votre réseau sans fil, puis installation du pilote d'imprimante en mode infrastructure

Il vous faut d'abord configurer les paramètres du réseau sans fil de votre appareil pour pouvoir communiquer avec le point d'accès (routeur) de votre réseau. Une fois l'appareil configuré pour communiquer avec votre point d'accès (routeur), les ordinateurs du réseau ont accès à l'appareil. Pour utiliser l'appareil à partir de ces ordinateurs, il vous faut installer MFL-Pro Suite. Les étapes suivantes vont vous guider pour la configuration et l'installation.

Pour des résultats optimaux d'impression de documents normaux de tous les jours, placez l'appareil Brother le plus près possible du point d'accès au réseau (routeur) en prenant soin d'éviter toute obstruction. La présence de grands objets et de murs entre les deux dispositifs, ou d'interférences émises par d'autres dispositifs électroniques peut affecter la vitesse du transfert des données de vos documents.

C'est pourquoi la connexion sans fil peut ne pas être la meilleure méthode de connexion pour tous les types de documents et d'applications. Si vous imprimez de grands fichiers, comme des photos ou des documents à plusieurs pages comportant à la fois du texte et de grands graphiques, il vaudrait peut-être mieux choisir l'Ethernet câblé pour un transfert de données plus rapide, ou un câble USB pour le débit le plus rapide.

Important

Les instructions suivantes offrent deux méthodes d'installation de votre appareil Brother dans un environnement de réseau sans fil. Les deux méthodes sont pour le mode infrastructure, avec un routeur sans fil ou un point d'accès qui utilise DHCP pour assigner les adresses IP. Si votre routeur/point d'accès sans fil prend en charge SecureEasySetup™ ou AOSS™, veuillez suivre les étapes page 28 *Utilisation du logiciel SecureEasySetup™ ou AOSS™ pour configurer votre appareil pour un réseau sans fil*. Si votre routeur/point d'accès sans fil ne prend en charge ni SecureEasySetup™, ni AOSS™, veuillez suivre les étapes page 30 *Utilisation de l'assistant de configuration du menu LAN du panneau de configuration pour la configuration du réseau sans fil*. Pour configurer votre appareil dans n'importe quel autre environnement sans fil, vous trouverez des instructions dans le Guide Utilisateur - Réseau du CD-ROM.

Vous pouvez consulter le Guide Utilisateur - Réseau en suivant les instructions ci-dessous.

- 1 Mettez votre PC sous tension. Insérez le CD-ROM de Brother dans votre lecteur de CD-ROM.
- 2 Si l'écran du nom du modèle apparaît, cliquez sur le nom de votre modèle.
- 3 Si l'écran de sélection des langues apparaît, cliquez sur votre langue. Le menu principal du CD-ROM s'affiche.
- 4 Cliquez sur **Documentation**.
- 5 Cliquez sur **Documents HTML**.
- 6 Cliquez sur **GUIDE UTILISATEUR - RÉSEAU**.

Vérifiez votre environnement de réseau

La procédure d'installation sera différente suivant votre environnement de réseau.

■ Installation avec SecureEasySetup™ ou AOSS™.

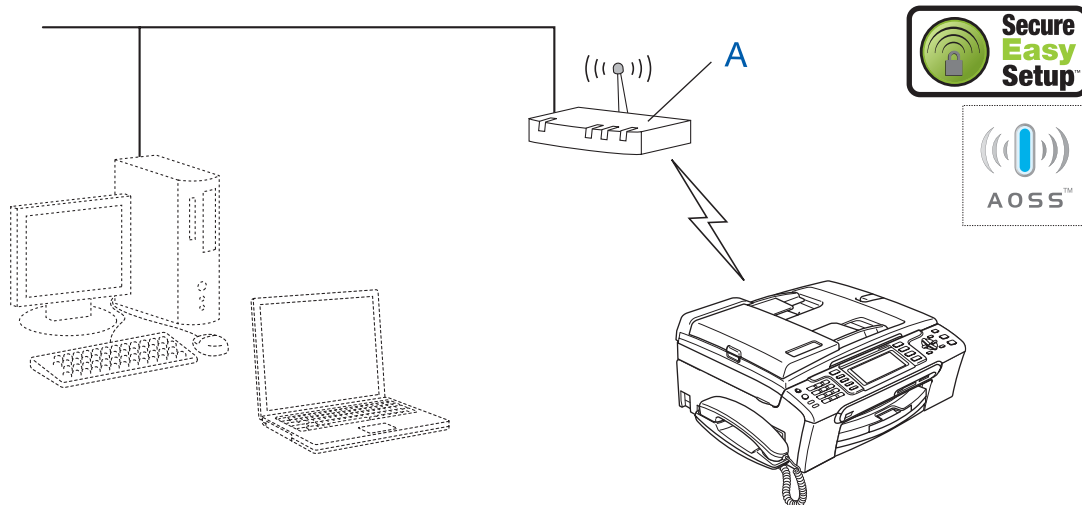

Si votre point d'accès sans fil (A) prend en charge SecureEasySetup™ ou AOSS™, vous n'avez pas besoin d'utiliser un ordinateur pour configurer l'appareil. Le point d'accès (routeur) et votre appareil peuvent négocier automatiquement en utilisant la procédure de SecureEasySetup™ ou d'AOSS™. Pour les instructions, allez à la page 28.

Windows®
Réseau sans
fil

■ Mode Infrastructure

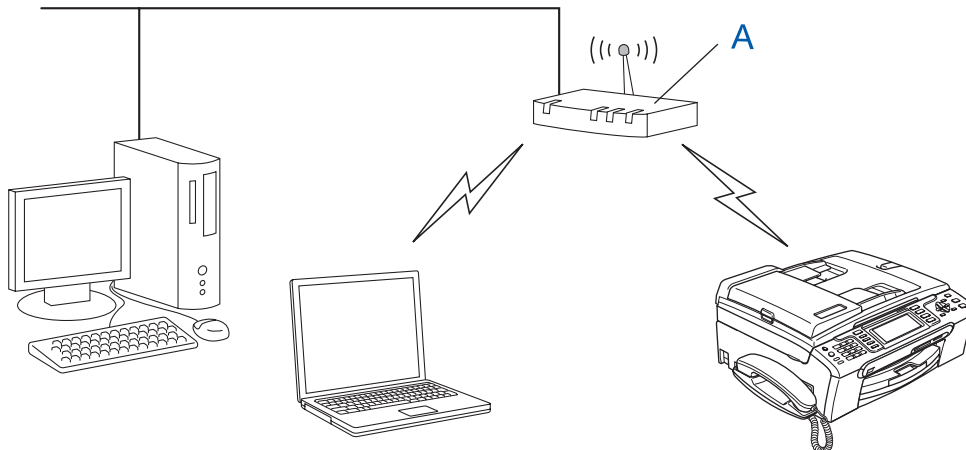

Si votre point d'accès sans fil (A) ne prend en charge ni SecureEasySetup™ ni AOSS™, veuillez suivre les instructions page 30.

Utilisation du logiciel SecureEasySetup™ ou AOSS™ pour configurer votre appareil pour un réseau sans fil

Important

Assurez-vous d'avoir bien suivi les instructions données à l'étape 1 *Installation de l'appareil* de la page 5 à la page 15.

Le logiciel SecureEasySetup™ ou AOSS™ vous permet de configurer le réseau sans fil plus facilement que s'il fallait le configurer manuellement. En appuyant sur une touche du routeur ou du point d'accès sans fil, vous pouvez configurer le réseau sans fil et les paramètres de sécurité. Votre routeur ou point d'accès doit aussi prendre en charge SecureEasySetup™ ou AOSS™. Consultez le guide de l'utilisateur de votre routeur ou point d'accès sans fil pour les instructions de configuration de votre appareil pour un réseau sans fil. Si votre routeur ou point d'accès sans fil ne prend en charge ni SecureEasySetup™, ni AOSS™, passez page 30 pour les instructions d'installation.

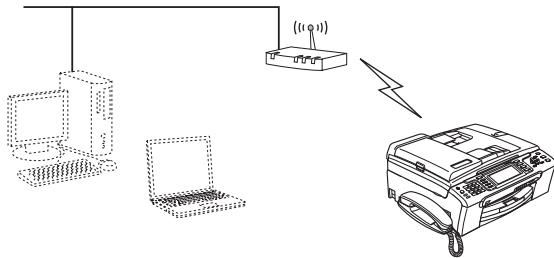

Remarque

Les routeurs ou les points d'accès qui prennent en charge SecureEasySetup™ possèdent le symbole SecureEasySetup™ indiqué ci-dessous.



Remarque

Les routeurs ou les points d'accès qui prennent en charge AOSS™ possèdent le symbole AOSS™ indiqué ci-dessous.



- 1 Mettez l'appareil sous tension en branchant le cordon d'alimentation.

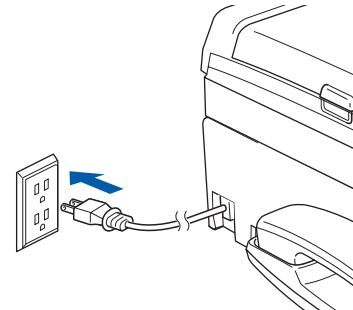

- 2 Placez l'appareil Brother près du routeur ou point d'accès avec SecureEasySetup™ ou AOSS™.

⊘ Mauvaise configuration

Si vous avez configuré auparavant les paramètres sans fil de l'appareil, vous devez réinitialiser les paramètres de réseau (LAN) avant de pouvoir reconfigurer les paramètres sans fil.

Sur votre appareil, appuyez sur **Menu**.

Appuyez sur ▲ ou sur ▼ pour sélectionner **Réseau**, puis appuyez sur **OK**. Appuyez sur ▲ ou sur ▼ pour sélectionner **Réglage usine**, puis appuyez sur **OK**. Appuyez sur 1 deux fois pour **Oui**, pour accepter la modification.

- 3 Appuyez sur la touche SecureEasySetup™ ou AOSS™ de votre routeur ou point d'accès sans fil. Consultez le guide de l'utilisateur de votre routeur ou point d'accès sans fil pour les instructions.
- 4 Sur votre appareil, appuyez sur **Menu**. Appuyez sur ▲ ou sur ▼ pour sélectionner **Réseau**, puis appuyez sur **OK**. Appuyez sur ▲ ou sur ▼ pour sélectionner **WLAN**, puis appuyez sur **OK**. Appuyez sur ▲ ou sur ▼ pour sélectionner **SecureEasySetup** ou **AOSS**, puis appuyez sur **OK**. Quand **Interface rés commuté au sans fil** s'affiche, appuyez sur **OK** pour accepter ou sur **Effacer/Retour** pour annuler.

5 L'état de la connexion du réseau sans fil qui utilise le logiciel SecureEasySetup™ ou AOSS™ s'affiche : Connecter WLAN, Configurat. AOSS ou Connexion AOSS.

Attendez jusqu'à que Connecté ou Erreur connexion (Err. Connexion) s'affiche.

Connecté s'affiche quand le serveur d'impression est connecté avec succès à votre routeur ou point d'accès. Vous pouvez maintenant utiliser votre appareil dans un réseau sans fil.

Erreur connexion (Err. Connexion) s'affiche quand le serveur d'impression ne s'est pas connecté avec succès à votre routeur ou point d'accès. Essayez de recommencer depuis l'étape **2** à nouveau. Si le même message s'affiche à nouveau, réinitialisez le serveur d'impression à ses paramètres par défaut et essayez à nouveau.

(Voir *Pour restaurer les paramètres de réseau à leurs valeurs par défaut* à la page 51.)



Remarque

*Si vous rencontrez un problème durant la configuration, rapprochez provisoirement l'appareil du point d'accès sans fil et revenez à l'étape **3**.*



La configuration sans fil est terminée. Pour installer MFL-Pro suite, continuez avec l'étape **12, page 32.**

Utilisation de l'assistant de configuration du menu LAN du panneau de configuration pour la configuration du réseau sans fil

Important

Assurez-vous d'avoir bien suivi les instructions données à l'étape 1 *Installation de l'appareil* de la page 5 à la page 15.



Avant de commencer, vous devez connaître les paramètres de votre réseau sans fil.

- 1 Prenez note des paramètres de réseau sans fil de votre point d'accès ou de votre routeur sans fil. **SSID** (Service Set ID ou Nom de réseau)

Clé WEP (si nécessaire)

WPA/WPA2-PSK (TKIP ou AES) (si nécessaire)

La clé WEP est destinée aux réseaux cryptés de 64 bits ou aux réseaux cryptés de 128 bits et peut se composer de chiffres et de lettres. Si vous ne connaissez pas cette information, consultez la documentation fournie avec votre point d'accès ou votre routeur sans fil. Cette clé est une valeur à 64 bits ou à 128 bits qui doit être saisie en format ASCII ou HEXADÉCIMAL.

Par exemple :

ASCII 64 bits : Utilise 5 caractères de texte.
ex. "Hello" (sensible à la casse)

Hexadécim al 64 bits : Utilise 10 caractères hexadécimaux.
ex. "71f2234aba"

ASCII 128 bits : Utilise 13 caractères de texte.
ex. "Wirelesscomms" (sensible à la casse)

Hexadécim al 128 bits : Utilise 26 caractères hexadécimaux.
ex. "71f2234ab56cd709e5412aa3ba"

WPA/WPA2-PSK est une clé pré-partagée d'accès protégé Wi-Fi®, qui permet à l'appareil sans fil de Brother de s'associer avec des points d'accès qui utilisent le cryptage TKIP ou AES (Personnel WPA). WPA/WPA2-PSK (TKIP ou AES) utilise une clé pré-partagée (PSK) longue de 8 caractères ou plus, jusqu'à un maximum de 63 caractères. Consultez le Guide Utilisateur - Réseau pour plus de détails.

- 2 Mettez l'appareil sous tension en branchant le cordon d'alimentation.

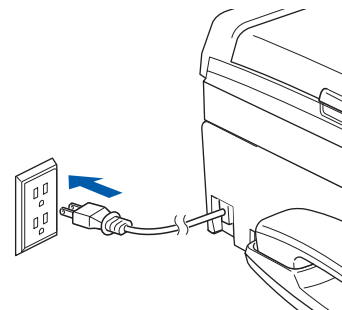

⊘ Mauvaise configuration

Si vous avez configuré auparavant les paramètres sans fil de l'appareil, vous devez réinitialiser les paramètres de réseau (LAN) avant de pouvoir reconfigurer les paramètres sans fil.

Sur votre appareil, appuyez sur **Menu**. Appuyez sur **▲** ou sur **▼** pour sélectionner **Réseau**, puis appuyez sur **OK**. Appuyez sur **▲** ou sur **▼** pour sélectionner **Réglage usine**, puis appuyez sur **OK**. Appuyez sur **1** deux fois pour **Oui**, pour accepter la modification.

- 3 Sur votre appareil, appuyez sur **Menu**. Appuyez sur **▲** ou sur **▼** pour sélectionner **Réseau**, puis appuyez sur **OK**. Appuyez sur **▲** ou sur **▼** pour sélectionner **WLAN**, puis appuyez sur **OK**. Appuyez sur **▲** ou sur **▼** pour sélectionner **Assist config.**, puis appuyez sur **OK**. Quand **Interface rés commuté au sans fil** s'affiche, appuyez sur **OK** pour accepter. Ceci démarre l'assistant de configuration sans fil. Appuyez sur **Effacer/Retour** pour annuler.



- 4 L'appareil recherche les SSID disponibles. Si une liste de SSID s'affiche, utilisez les touches **▲** ou **▼** pour sélectionner la SSID que vous avez écrite à l'étape 1, puis appuyez sur **OK**. Passez à l'étape 8.



Remarque

Quelques secondes s'écouleront avant qu'une liste des SSID disponibles ne s'affiche.

- 5 Si votre point d'accès est configuré pour ne pas diffuser la SSID, il vous faudra ajouter le nom de SSID manuellement. Passez à l'étape 5. Appuyez sur **▲** ou sur **▼** pour sélectionner **<Nouveau SSID>**, puis appuyez sur **OK**. Passez à l'étape 6.

6 Saisissez la SSID que vous avez notée à l'étape **1** en utilisant le pavé numérique pour sélectionner chaque lettre ou chiffre. Vous pouvez utiliser les touches  et  pour déplacer le curseur vers la gauche et vers la droite. Par exemple, pour saisir la lettre a, appuyez sur la touche **2** du pavé numérique une fois. Pour saisir le numéro 3, appuyez sur la touche **3** du pavé numérique sept fois.

Les lettres apparaissent dans l'ordre suivant : minuscule, majuscule, puis chiffres.
(Pour plus d'informations, voir *Saisie de texte* à la page 52.)

Appuyez sur **OK** une fois que vous avez saisi tous les caractères.

7 Appuyez sur **▲** ou sur **▼** pour sélectionner *Infrastructure*, puis appuyez sur **OK**.



8 Utilisez les touches **▲**, **▼** et **OK** pour sélectionner une des options ci-dessous : si votre réseau est configuré pour l'authentification et le cryptage, il vous faut faire correspondre les paramètres utilisés pour votre réseau.

Aucune authentification ni aucun cryptage : Sélectionnez *Système ouvert*, appuyez sur **OK** puis sélectionnez *Aucun* pour *Cryptage* et appuyez sur **OK**. Ensuite, appuyez sur **1** pour *Oui* pour appliquer vos paramètres. Passez à l'étape **11**.

Aucune authentification avec cryptage WEP : Sélectionnez *Système ouvert*, appuyez sur **OK** puis utilisez les touches **▲** ou **▼** pour sélectionner *WEP* pour *Cryptage* et appuyez sur **OK**. Passez à l'étape **9**.

Authentification avec cryptage WEP : Sélectionnez *Touche partagée*, appuyez sur **OK**. Passez à l'étape **9**.



Authentification avec cryptage WPA/WPA2-PSK (TKIP ou AES) : Sélectionnez *WPA/WPA2-PSK*, appuyez sur **OK**. Passez à l'étape **10**.

9 Sélectionnez le numéro de clé correct et appuyez sur **OK**. Saisissez la clé WEP que vous avez notée à l'étape **1** en utilisant le pavé numérique pour sélectionner chaque lettre ou chiffre. Vous pouvez utiliser les touches  et  pour déplacer le curseur vers la gauche et vers la droite. Par exemple, pour saisir la lettre a, appuyez sur la touche **2** du pavé numérique une fois. Pour saisir le numéro 3, appuyez sur la touche **3** du pavé numérique sept fois.

Les lettres apparaissent dans l'ordre suivant : minuscules, majuscules, puis chiffres.
(Pour plus d'informations, voir *Saisie de texte* à la page 52.)

Appuyez sur **OK** une fois que vous avez saisi tous les caractères, puis appuyez sur **1** pour *Oui* pour appliquer vos paramètres. Passez à l'étape **11**.

La plupart des points d'accès et des routeurs peuvent enregistrer plus d'une clé, mais il n'en utilisent qu'une seule à la fois pour l'authentification et le cryptage.

10 Appuyez sur **▲** ou sur **▼** pour sélectionner *TKIP* ou *AES* pour *Cryptage* puis appuyez sur **OK**. Saisissez le mot de passe WPA/WPA2-PSK que vous avez noté à l'étape **1** en utilisant le pavé numérique pour sélectionner chaque lettre ou chiffre. Vous pouvez utiliser les touches  et  pour déplacer le curseur vers la gauche et vers la droite. Par exemple, pour saisir la lettre a, appuyez sur la touche **2** du pavé numérique une fois. Pour saisir le numéro 3, appuyez sur la touche **3** du pavé numérique sept fois.

Les lettres apparaissent dans l'ordre suivant : minuscules, majuscules, puis chiffres.
(Pour plus d'informations, voir *Saisie de texte* à la page 52.)

Appuyez sur **OK** une fois que vous avez saisi tous les caractères, puis appuyez sur **1** pour *Oui* pour appliquer vos paramètres. Passez à l'étape **11**.

11 Votre appareil essaye maintenant de se connecter à votre réseau sans fil à l'aide de l'information que vous avez saisie. En cas de succès, *Connecté* apparaît brièvement sur l'écran ACL.

*Si votre appareil de parvient pas à se connecter à votre réseau, répétez les étapes **3** à **10** pour vous assurer de bien avoir saisi l'information correcte.*

Si votre point d'accès n'a pas le DHCP activé, vous devrez configurer manuellement l'adresse IP, le masque de sous-réseau et la passerelle de l'appareil de sorte à les faire correspondre à ceux de votre réseau. Consultez le Guide Utilisateur - Réseau pour plus de détails.



La configuration sans fil est terminée. Un indicateur à quatre niveaux situé en haut de l'écran ACL de votre appareil montre l'intensité du signal sans fil de votre point d'accès ou routeur. Pour installer MFL-Pro Suite, continuez avec l'étape **12.**

Remarque

- Le CD-ROM fourni inclut le logiciel ScanSoft™ PaperPort™ 11SE. Ce logiciel supporte uniquement Windows® 2000 (SP4 ou supérieur), XP (SP2 ou supérieur), XP Professionnel x64 Edition et Windows Vista™. Veuillez mettre à jour à l'ensemble de modifications provisoires de Windows® le plus récent avant l'installation de MFL-Pro Suite.
- Veuillez fermer toutes les applications en marche avant l'installation de MFL-Pro Suite.
- Assurez-vous qu'il n'y a aucune carte mémoire ou lecteur de mémoire Flash USB dans les lecteurs ou l'interface USB directe à l'avant de l'appareil.

12 Allumez votre ordinateur. Vous devez vous connecter avec des droits d'administrateur. Fermez toutes les applications en marche avant d'installer MFL-Pro Suite.

Remarque

Avant l'installation, il faut désactiver le logiciel pare-feu personnel, si vous l'utilisez. Après l'installation, redémarrez votre logiciel pare-feu personnel.

13 Introduisez le CD-ROM fourni dans le lecteur de CD-ROM. Si l'écran du nom du modèle apparaît, sélectionnez votre appareil. Si l'écran de sélection des langues apparaît, sélectionnez la langue de votre choix.

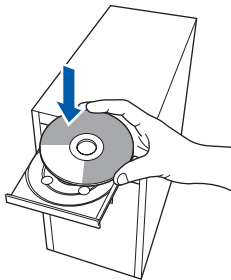

14 Le menu principal du CD-ROM s'affiche. Cliquez sur **Installer le logiciel MFL-Pro Suite**.



Si cette fenêtre n'apparaît pas, utilisez l'Explorateur de Windows® pour exécuter le programme **start.exe** à partir du dossier racine du CD-ROM fourni par Brother.

Remarque

- Si cet écran apparaît, cliquez sur **OK** et redémarrez votre ordinateur.

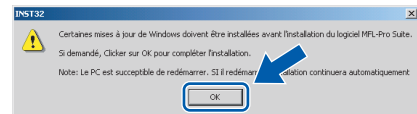

- Si l'installation ne se poursuit pas automatiquement, ouvrez de nouveau le menu principal en éjectant puis en réinsérant le disque CD-ROM ou en cliquant deux fois sur le programme **start.exe** à partir du dossier racine, et poursuivez à partir de l'étape **14** pour installer MFL-Pro Suite.

- Sous Windows Vista™, lorsque la fenêtre **Contrôle de compte d'utilisateur** s'affiche, cliquez sur **Autoriser**.

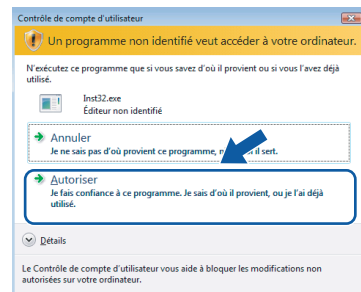

15 Sélectionnez **Connexion réseau sans fil**, puis cliquez sur **Suivant**.



16 Cliquez sur la case **Vérifié et confirmé**, puis cliquez sur **Suivant**.

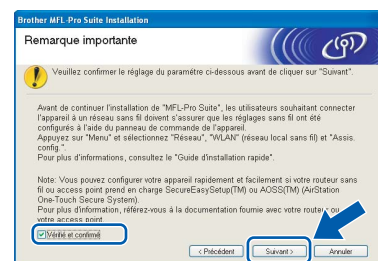

- 17** Après avoir lu et accepté le contrat de licence ScanSoft™ PaperPort™ 11SE, cliquez sur **Oui**.

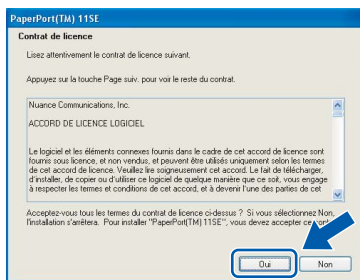

- 18** L'installation de ScanSoft™ PaperPort™ 11SE commence automatiquement et est suivie de l'installation de MFL-Pro Suite.

- 19** Lorsque la fenêtre du contrat de licence du logiciel Brother MFL-Pro Suite apparaît, cliquez sur **Oui**, si vous acceptez le contrat de licence du logiciel.

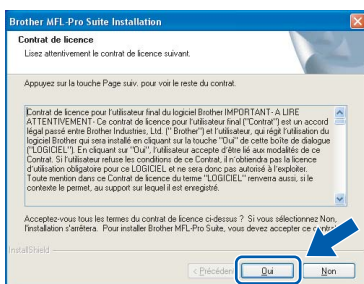

- 20** Pour les utilisateurs de Windows® XP SP2/ Windows Vista™, lorsque cet écran apparaît, choisissez **Changez les paramètres de port du pare-feu pour permettre la connexion réseau et continuez l'installation. (Recommandé)** et cliquez sur **Suivant**.

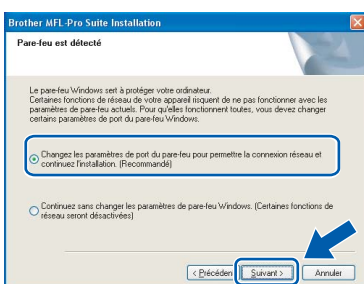

Si vous n'utilisez pas le Pare-feu Windows®, référez-vous au Guide de l'utilisateur de votre logiciel pour savoir comment ajouter les ports réseau suivants.

- Pour la numérisation réseau, ajoutez le port UDP 54925.
- Pour la réception PC-FAX en réseau, ajoutez le port UDP 54926.
- Si les problèmes de votre connexion réseau persistent, ajoutez le port UDP 137.

Remarque

- Si l'appareil a été configuré pour votre réseau, sélectionnez votre appareil sur la liste, puis cliquez sur **Suivant**.

Cette fenêtre ne s'affichera pas si un seul appareil est raccordé sur le réseau. Dans ce cas, il est sélectionné automatiquement.

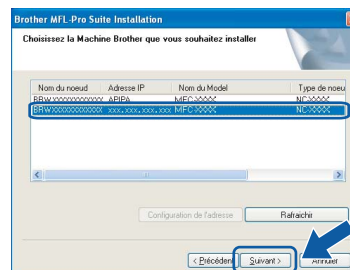

Si votre appareil affiche **APIPA** dans le champ **Adresse IP**, cliquez sur **Configuration de l'adresse** et entrez une adresse IP de votre appareil qui soit appropriée pour votre réseau.

- Si l'appareil n'a pas encore été configuré pour l'utilisation sur votre réseau, la fenêtre suivante apparaît.

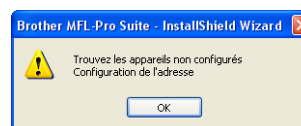

Cliquez **OK**.

La fenêtre **Configuration de l'adresse** s'affiche. Saisissez une adresse IP pour votre appareil qui soit appropriée pour votre réseau en suivant les instructions affichées à l'écran.

Mauvaise configuration

Si vos paramètres sans fil échouent, un message d'erreur apparaît pendant l'installation de MFL-Pro Suite et l'installation se termine. Si vous avez rencontré cet échec, veuillez passer à l'étape 1 et configurer la connexion sans fil à nouveau.

- 21** L'installation des pilotes Brother se lance automatiquement. Les écrans d'installation apparaissent les uns après les autres. **Veillez attendre, il s'écoulera quelques secondes avant que tous les écrans apparaissent.**

Mauvaise configuration

N'essayez **PAS** d'annuler quelque écran que ce soit pendant cette installation.

**Remarque**

Sous Windows Vista™, quand cette fenêtre s'affiche, cliquez sur la case à cocher puis cliquez sur **Installer** afin de réaliser l'installation correctement.

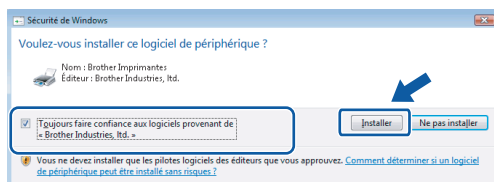

- 22** Lorsque l'écran d'enregistrement en ligne s'affiche, faites votre sélection et suivez les instructions données à l'écran.



- 23** Cliquez sur **Terminer** pour redémarrer l'ordinateur. Après avoir redémarré l'ordinateur, vous devez ouvrir une session en disposant de droits d'administrateur.

**Remarque**

Après le redémarrage de l'ordinateur, Diagnostic d'installation sera exécuté automatiquement. Si l'installation est refusée, la fenêtre des résultats d'installation sera indiquée. Si le diagnostic indique un échec, suivez les instructions données à l'écran ou lisez l'aide en ligne et la foire aux questions dans **démarrer/Tous les programmes/Brother/MFC-XXXX**.



L'installation du logiciel MFL-Pro Suite est terminée. Passez à **Installation de FaceFilter Studio** à la page 34 pour installer l'application FaceFilter Studio.

**Remarque**

MFL-Pro Suite comprend le pilote d'imprimante réseau, le pilote de scanner réseau, le Brother ControlCenter3 et ScanSoft™ PaperPort™ 11SE. ScanSoft™ PaperPort™ 11SE est une application de gestion de documents permettant de numériser et de visualiser les documents.

Installation de FaceFilter Studio

FaceFilter Studio est une application d'impression de photos sans bords facile à utiliser. FaceFilter Studio permet également de modifier les données d'une photo et d'y appliquer des effets, comme l'atténuation de l'effet des yeux rouges ou l'amélioration des teintes de peau.

Important

Avant de démarrer FaceFilter Studio pour la première fois, vous devez vérifier si MFL-Pro Suite est bien installé, si votre appareil Brother est allumé et s'il est connecté au réseau.

- 24** Ouvrez de nouveau le menu principal en éjectant le disque CD-ROM puis en le réinsérant, ou en cliquant deux fois sur le programme **start.exe** dans le dossier racine.

- 25** Le menu principal du CD-ROM s'affiche. Cliquez sur **Installer autres pilotes/utilitaires**.

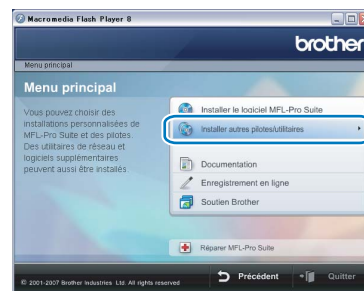

- 26** Cliquez sur le bouton **FaceFilter Studio** afin de lancer l'installation.

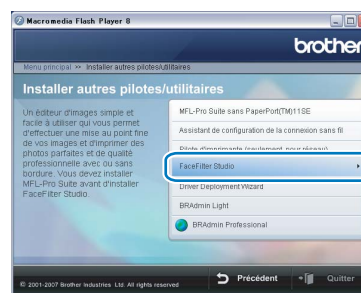

- 27** Pour plus d'informations sur les fonctions de base de FaceFilter Studio, consultez la section *Utilisation de FaceFilter Studio par REALLUSION pour l'impression de photos dans le Guide Utilisateur - Logiciel sur le CD-ROM*.

Pour des informations plus détaillées, installez l'Aide de FaceFilter Studio. Voir *Instructions relatives à l'installation de l'Aide de FaceFilter Studio (pour les utilisateurs de Windows®)* à la page 53.

Pour les utilisateurs de l'interface USB (Pour Mac OS® X 10.2.4 ou une version supérieure)

Important

Assurez-vous d'avoir bien suivi les instructions données à l'étape 1 *Installation de l'appareil* de la page 5 à la page 15.

Remarque

- Pour les utilisateurs de Mac OS® X 10.2.0 à 10.2.3, effectuez une mise à niveau vers Mac OS® X 10.2.4 ou une version supérieure. Pour obtenir les dernières nouvelles sur Mac OS® X, visitez le site Web : <http://solutions.brother.com>
- Assurez-vous qu'il n'y a aucune carte mémoire ou lecteur de mémoire Flash USB dans les lecteurs ou l'interface USB directe à l'avant de l'appareil.

- 1 À l'aide des deux mains, utilisez les pattes en plastique des deux côtés de l'appareil pour soulever le couvercle du numériseur jusqu'à ce qu'il soit bien verrouillé dans la position ouverte.

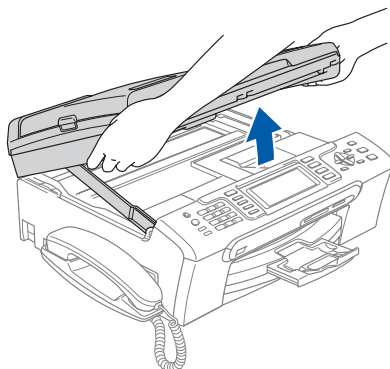

- 2 Insérez le câble USB dans la prise USB, marquée avec un symbole . Vous trouverez la prise USB à l'intérieur de l'appareil sur la droite, comme indiqué ci-dessous.

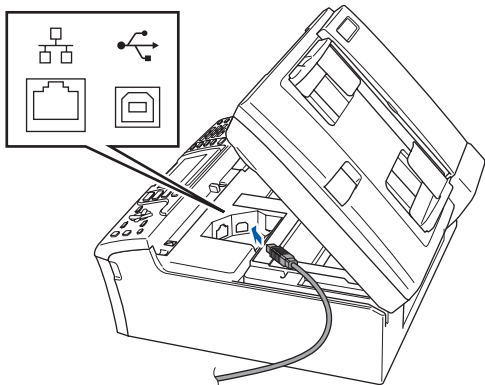

- 3 Faites passer soigneusement le câble USB à travers la rainure et en dehors de l'arrière de l'appareil comme indiqué ci-dessous et raccordez-le à votre Macintosh®.

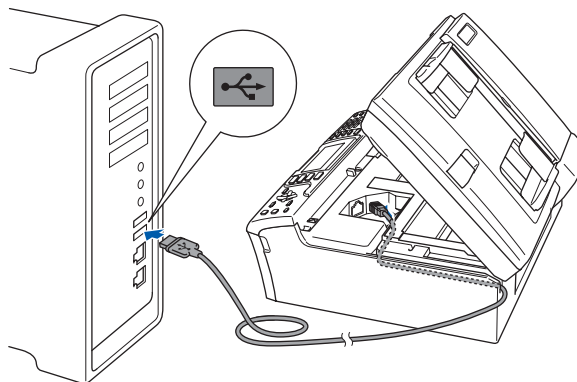

⊘ Mauvaise configuration

- Veuillez **NE PAS** raccorder l'appareil à un port USB du clavier ou à un concentrateur USB non alimenté. Brother vous conseille de brancher l'appareil directement à votre Macintosh®.
- Assurez-vous que le câble n'obstrue pas la fermeture du capot, sinon il peut se produire une erreur.
- Assurez-vous d'utiliser un câble USB 2.0 dont la longueur ne dépasse pas 6 pieds (2 mètres).

- 4 Soulevez le couvercle du scanner pour le déverrouiller ①. Sans forcer, poussez le support du couvercle du scanner vers le bas ② et refermez le couvercle du scanner ③.

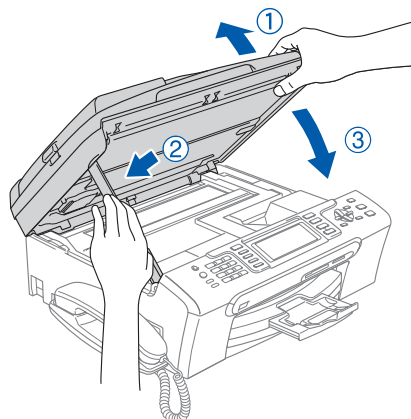

- 5** Mettez l'appareil sous tension en branchant le cordon d'alimentation.

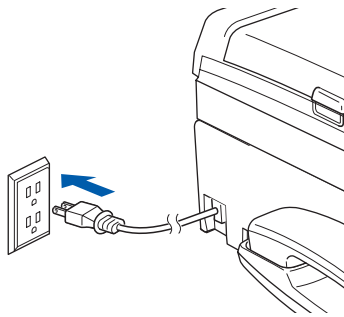

- 6** Allumez votre Macintosh®.

- 7** Introduisez le CD-ROM fourni dans le lecteur de CD-ROM.

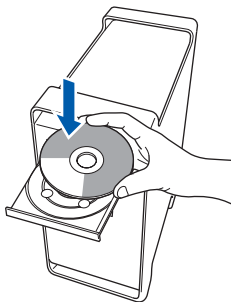

- 8** Faites double clic sur l'icône **Start Here OSX** pour lancer l'installation.



- 9** Sélectionnez **Branchement local**, et puis cliquez sur **Suivant**. Suivez les instructions affichées à l'écran.



Remarque

*Veillez patienter, l'installation du logiciel prend quelques secondes. Après l'installation, cliquez sur **Redémarrer** pour terminer l'installation du logiciel.*

- 10** Le logiciel Brother recherche le périphérique Brother. Pendant ce temps, l'écran suivant s'affiche.

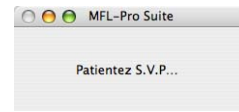

- 11** Lorsque cet écran apparaît, cliquez sur **OK**.



- OK!** Pour les utilisateurs de Mac OS® X 10.3 x ou une version supérieure : **MFL-Pro Suite, le pilote d'imprimante de Brother, le pilote de scanner et Brother ControlCenter2 ont été installés et l'installation est ainsi terminée. Passez à l'étape 16.**

- 12** Pour les utilisateurs de Mac OS® X 10.2.4 à 10.2.8 : Cliquez sur **Ajouter**.

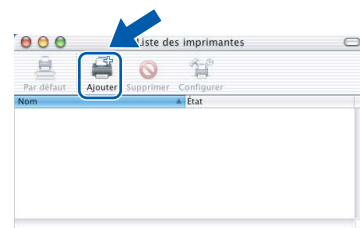

- 13** Sélectionnez **USB**.



- 14** Sélectionnez **MFC-XXXX** (XXXX est le nom de votre modèle) puis cliquez sur **Ajouter**.



- 15** Cliquez sur **Centre d'impression**, puis sur **Quitter Centre d'impression**.

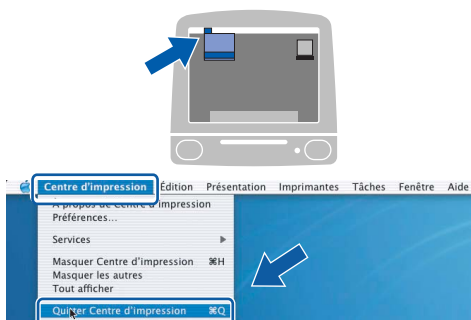

- OK!** **MFL-Pro Suite, le pilote d'imprimante de Brother, le pilote de scanner et Brother ControlCenter2 ont été installés et l'installation est ainsi terminée.**

- 16** Pour installer Presto!® PageManager®, faites double clic sur l'icône **Presto! PageManager** et suivez les instructions affichées à l'écran.

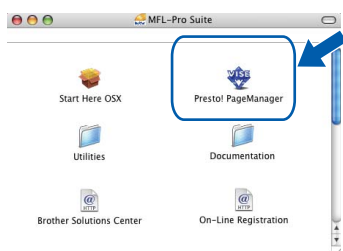

Pour les utilisateurs de Mac OS® X 10.2.4 à 10.3.8 :

Lorsque cet écran apparaît, cliquez sur **Go** pour télécharger le logiciel depuis le site Web Brother Solutions Center.



Remarque

Lorsque Presto!® PageManager® est installé, la capacité OCR est ajoutée au ControlCenter2 de Brother. Vous pouvez facilement numériser, partager et classer des photos et des documents à l'aide de Presto!® PageManager®.

- OK!** **Presto!® PageManager® est maintenant installé. La procédure d'installation est terminée.**

Macintosh®
USB

Pour les utilisateurs de l'interface réseau câblée (Pour Mac OS® X 10.2.4 ou version supérieure)

Important

Assurez-vous d'avoir bien suivi les instructions données à l'étape 1 *Installation de l'appareil* de la page 5 à la page 15.

Remarque

- Pour les utilisateurs de Mac OS® X 10.2.0 à 10.2.3, effectuez une mise à niveau vers Mac OS® X 10.2.4 ou une version supérieure. Pour obtenir les dernières nouvelles sur Mac OS® X, visitez le site Web : <http://solutions.brother.com>
- Assurez-vous qu'il n'y a aucune carte mémoire ou lecteur de mémoire Flash USB dans les lecteurs ou l'interface USB directe à l'avant de l'appareil.

- 1 À l'aide des deux mains, utilisez les pattes en plastique des deux côtés de l'appareil pour soulever le couvercle du numériseur jusqu'à ce qu'il soit bien verrouillé dans la position ouverte.

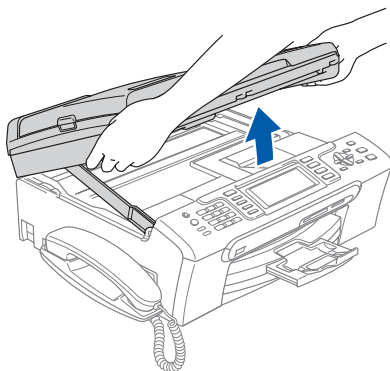

- 2 Insérez le câble réseau dans la prise LAN, marquée avec un symbole . Vous trouverez la prise LAN à l'intérieur de l'appareil sur la gauche, comme indiqué ci-dessous.

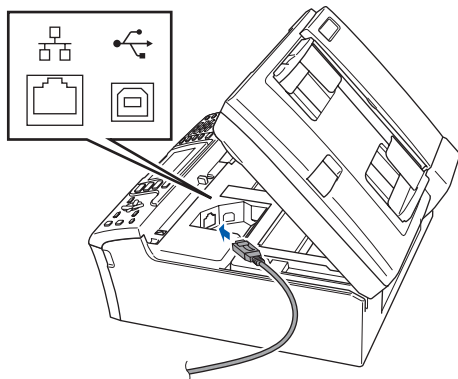

- 3 Acheminez avec soin le câble de réseau dans la fente prévue à cet effet en le faisant ressortir par l'arrière de l'appareil. Ensuite, connectez le câble à votre réseau.

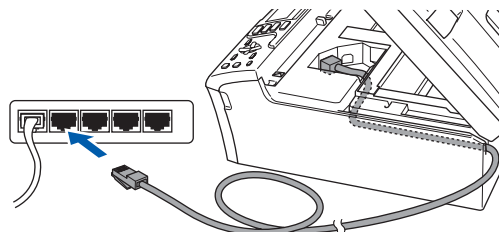

Mauvaise configuration

Assurez-vous que le câble n'obstrue pas la fermeture du capot, sinon il peut se produire une erreur.

Remarque

Si vous utilisez à la fois des câbles USB et des câbles LAN, acheminez les deux câbles par la fente en plaçant un câble au dessus de l'autre.

- 4 Soulevez le couvercle du scanner pour le déverrouiller ①. Sans forcer, poussez le support du couvercle du scanner vers le bas ② et refermez le couvercle du scanner ③.

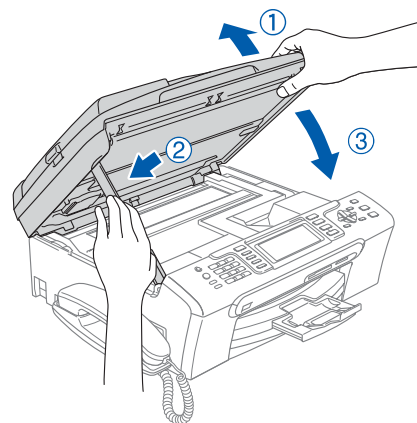

- 5 Mettez l'appareil sous tension en branchant le cordon d'alimentation.

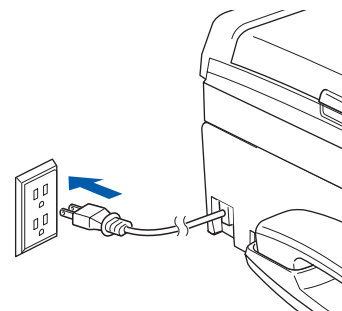

⊘ Mauvaise configuration

Si vous aviez auparavant configuré votre appareil sur un réseau sans fil et souhaitez maintenant l'installer sur un réseau câblé, vérifiez que le I/F Réseau de l'appareil soit sur LAN câblé. Avec cette configuration, l'interface de réseau sans fil deviendra inactive.

Sur votre appareil, appuyez sur Menu. Appuyez sur ▲ ou sur ▼ pour sélectionner Réseau puis appuyez sur OK. Appuyez sur ▲ ou sur ▼ pour sélectionner I/F Réseau puis appuyez sur OK. Appuyez sur ▲ ou sur ▼ pour sélectionner LAN câblé et appuyez sur OK. Appuyez sur Arrêt/Sortie.

6 Allumez votre Macintosh®.

7 Introduisez le CD-ROM fourni dans le lecteur de CD-ROM.

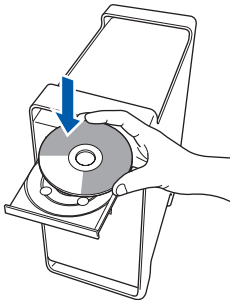

8 Faites double clic sur l'icône **Start Here OSX** pour lancer l'installation.



9 Sélectionnez **Connexion réseau câblée**, et puis cliquez sur **Suivant**. Suivez les instructions affichées à l'écran.

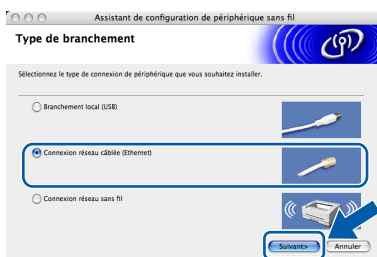

Veillez patienter, l'installation du logiciel prend quelques secondes. Après l'installation, cliquez sur **Redémarrer** pour terminer l'installation du logiciel.

10 Le logiciel Brother recherche le périphérique Brother. Pendant ce temps, l'écran suivant s'affiche.

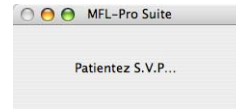

Remarque

- Si l'appareil a été configuré pour votre réseau, sélectionnez votre appareil sur la liste, puis cliquez sur **OK**. Cette fenêtre ne s'affichera pas si un seul appareil est raccordé sur le réseau. Dans ce cas, il est sélectionné automatiquement. Passez à l'étape 11.

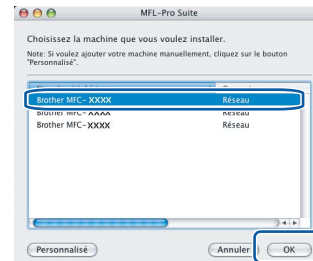

- Si cet écran apparaît, cliquez sur **OK**.



Saisissez un nom pour votre Macintosh® dans **Nom d'affichage** (jusqu'à 15 caractères) et cliquez sur **OK**. Passez à l'étape 11.

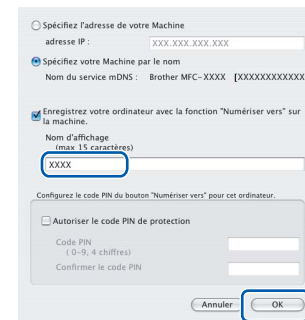

- Si vous voulez utiliser la touche Numériser de l'appareil pour numériser sur le réseau, vous devez cocher la boîte **Enregistrez votre ordinateur avec la fonction "Numériser vers" sur la machine**.
- Le nom introduit sera affiché sur l'écran ACL de l'appareil quand vous appuyez sur la touche **Numériser** et choisissez une option de numérisation. (Pour plus d'informations, voir le chapitre Numérisation réseau dans le Guide Utilisateur - Logiciel sur le CD-ROM.)

11 Lorsque cet écran apparaît, cliquez sur **OK**.





Pour les utilisateurs de Mac OS® X 10.3 x ou une version supérieure : MFL-Pro Suite, le pilote d'imprimante de Brother, le pilote de scanner et Brother ControlCenter2 ont été installés et l'installation est ainsi terminée. Passez à l'étape 16.

12 Pour les utilisateurs de Mac OS® X 10.2.4 à 10.2.8 : Cliquez sur **Ajouter**.

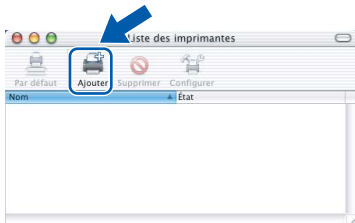

13 Faites la sélection indiquée ci-dessous.



14 Sélectionnez **MFC-XXXX** (XXXX est le nom de votre modèle) puis cliquez sur **Ajouter**.

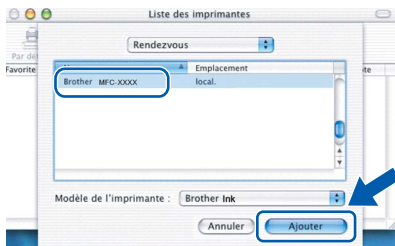

15 Cliquez sur **Centre d'impression**, puis sur **Quitter Centre d'impression**.

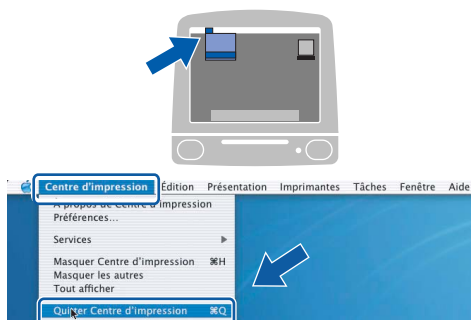

MFL-Pro Suite, le pilote d'imprimante de Brother, le pilote de scanner et Brother ControlCenter2 ont été installés et l'installation est ainsi terminée.

16 Pour installer Presto!® PageManager®, faites double clic sur l'icône **Presto! PageManager** et suivez les instructions affichées à l'écran.

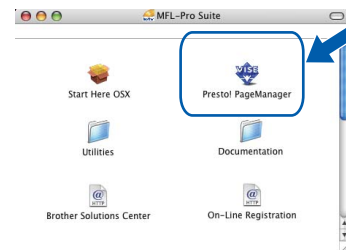

Pour les utilisateurs de Mac OS® X 10.2.4 à 10.3.8 :

Lorsque cet écran apparaît, cliquez sur **Go** pour télécharger le logiciel depuis le site Web Brother Solutions Center.



Remarque

Lorsque Presto!® PageManager® est installé, la capacité OCR est ajoutée au ControlCenter2 de Brother. Vous pouvez facilement numériser, partager et classer des photos et des documents à l'aide de Presto!® PageManager®.



Presto!® PageManager® est maintenant installé. La procédure d'installation est terminée.

Pour les utilisateurs de l'interface réseau sans fil (Pour Mac OS® X 10.2.4 ou version supérieure) en mode infrastructure

Connexion de votre appareil sans fil et de votre réseau sans fil, puis installation du pilote d'imprimante en mode infrastructure

Il vous faut d'abord configurer les paramètres du réseau sans fil de votre appareil pour pouvoir communiquer avec le point d'accès (routeur) de votre réseau. Une fois l'appareil configuré pour communiquer avec votre point d'accès (routeur), les ordinateurs du réseau ont accès à l'appareil. Pour utiliser l'appareil à partir de ces ordinateurs, il vous faut installer MFL-Pro Suite. Les étapes suivantes vont vous guider pour la configuration et l'installation.

Pour des résultats optimaux d'impression de documents normaux de tous les jours, placez l'appareil Brother le plus près possible du point d'accès au réseau (routeur) en prenant soin d'éviter toute obstruction. La présence de grands objets et de murs entre les deux dispositifs, ou d'interférences émises par d'autres dispositifs électroniques peut affecter la vitesse du transfert des données de vos documents.

C'est pourquoi la connexion sans fil peut ne pas être la meilleure méthode de connexion pour tous les types de documents et d'applications. Si vous imprimez de grands fichiers, comme des photos ou des documents à plusieurs pages comportant à la fois du texte et de grands graphiques, il vaudrait peut-être mieux choisir l'Ethernet câblé pour un transfert de données plus rapide, ou un câble USB pour le débit le plus rapide.

Important

Les instructions suivantes offrent deux méthodes d'installation de votre appareil Brother dans un environnement de réseau sans fil. Les deux méthodes sont pour le mode infrastructure, avec un routeur sans fil ou un point d'accès qui utilise DHCP pour assigner les adresses IP. Si votre routeur/point d'accès sans fil prend en charge SecureEasySetup™ ou AOSS™, veuillez suivre les étapes page 43 *Utilisation du logiciel SecureEasySetup™ ou AOSS™ pour configurer votre appareil pour un réseau sans fil*. Si votre routeur/point d'accès sans fil ne prend en charge ni SecureEasySetup™, ni AOSS™, veuillez suivre les étapes page 45 *Utilisation de l'assistant de configuration du menu LAN du panneau de configuration pour la configuration du réseau sans fil*. Pour configurer votre appareil dans n'importe quel autre environnement sans fil, vous trouverez des instructions dans le Guide Utilisateur - Réseau du CD-ROM.

Vous pouvez consulter le Guide Utilisateur - Réseau en suivant les instructions ci-dessous.

- 1 Allumez votre Macintosh®. Insérez le CD-ROM de Brother dans votre lecteur de CD-ROM.
- 2 Faites double clic sur **Documentation**.
- 3 Faites double clic sur le dossier de votre langue.
- 4 Faites double clic sur le fichier de haut de page en format HTML.
- 5 Cliquez sur **GUIDE UTILISATEUR - RÉSEAU**.

Vérifiez votre environnement de réseau

La procédure d'installation sera différente suivant votre environnement de réseau.

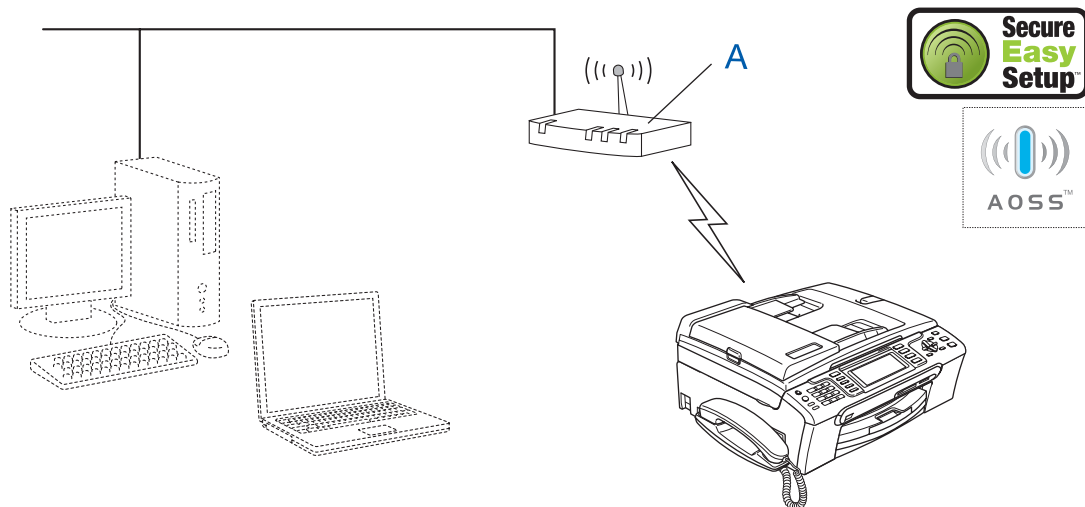
■ Installation avec SecureEasySetup™ ou AOSS™.

Si votre point d'accès sans fil (A) prend en charge SecureEasySetup™ ou AOSS™, vous n'avez pas besoin d'utiliser un ordinateur pour configurer l'appareil. Le point d'accès (routeur) et votre appareil peuvent négocier automatiquement en utilisant la procédure de SecureEasySetup™ ou d'AOSS™. Pour les instructions, allez à la page 43.

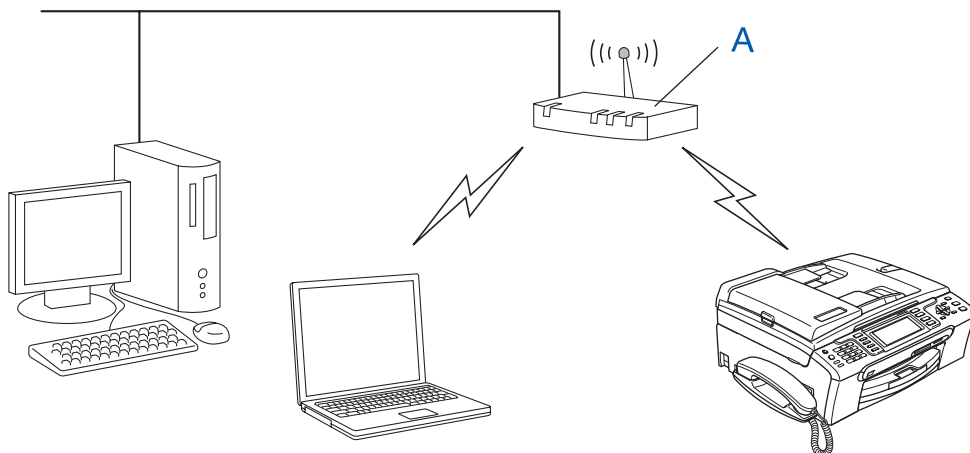
■ Mode Infrastructure

Si votre point d'accès sans fil (A) ne prend en charge ni SecureEasySetup™ ni AOSS™, veuillez suivre les instructions page 45.

Utilisation du logiciel SecureEasySetup™ ou AOSS™ pour configurer votre appareil pour un réseau sans fil

Important

Assurez-vous d'avoir bien suivi les instructions données à l'étape 1 *Installation de l'appareil* de la page 5 à la page 12.

Le logiciel SecureEasySetup™ ou AOSS™ vous permet de configurer le réseau sans fil plus facilement que s'il fallait le configurer manuellement. En appuyant sur une touche du routeur ou du point d'accès sans fil, vous pouvez configurer le réseau sans fil et les paramètres de sécurité. Votre routeur ou point d'accès doit aussi prendre en charge SecureEasySetup™ ou AOSS™. Consultez le guide de l'utilisateur de votre routeur ou point d'accès sans fil pour les instructions de configuration de votre appareil pour un réseau sans fil. Si votre routeur ou point d'accès sans fil ne prend en charge ni SecureEasySetup™, ni AOSS™, passez à la page 45 pour les instructions d'installation.

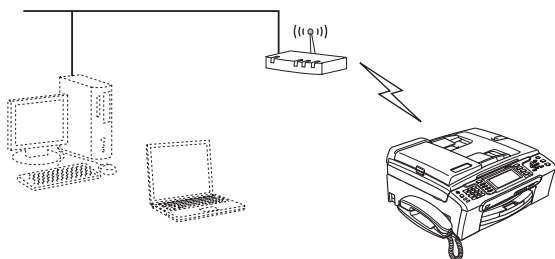

Remarque

Les routeurs ou les points d'accès qui prennent en charge SecureEasySetup™ possèdent le symbole SecureEasySetup™ indiqué ci-dessous.



Remarque

Les routeurs ou les points d'accès qui prennent en charge AOSS™ possèdent le symbole AOSS™ indiqué ci-dessous.



- 1 Mettez l'appareil sous tension en branchant le cordon d'alimentation.

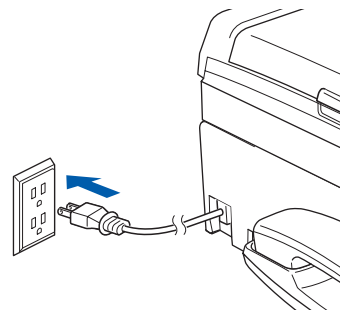

- 2 Placez l'appareil Brother près du routeur ou point d'accès avec SecureEasySetup™ ou AOSS™.

⚠ Mauvaise configuration

Si vous avez configuré auparavant les paramètres sans fil de l'appareil, vous devez réinitialiser les paramètres de réseau (LAN) avant de pouvoir reconfigurer les paramètres sans fil.

Sur votre appareil, appuyez sur **Menu**. Appuyez sur **▲** ou sur **▼** pour sélectionner **Réseau**, puis appuyez sur **OK**. Appuyez sur **▲** ou sur **▼** pour sélectionner **Réglage usine**, puis appuyez sur **OK**. Appuyez sur **1** deux fois pour **Oui**, pour accepter la modification.

- 3 Appuyez sur la touche SecureEasySetup™ ou AOSS™ de votre routeur ou point d'accès sans fil. Consultez le guide de l'utilisateur de votre routeur ou point d'accès sans fil pour les instructions.

- 4 Sur votre appareil, appuyez sur **Menu**. Appuyez sur **▲** ou sur **▼** pour sélectionner **Réseau**, puis appuyez sur **OK**. Appuyez sur **▲** ou sur **▼** pour sélectionner **WLAN**, puis appuyez sur **OK**. Appuyez sur **▲** ou sur **▼** pour sélectionner **SecureEasySetup** ou **AOSS**, puis appuyez sur **OK**. Quand **Interface rés** commuté au **sans fil** s'affiche, appuyez sur **OK** pour accepter ou sur **Effacer/Retour** pour annuler.

- 5** L'état de la connexion du réseau sans fil qui utilise le logiciel SecureEasySetup™ ou AOSS™ s'affiche : Connecter WLAN, Configurat. AOSS ou Connexion AOSS.

Attendez jusqu'à que Connecté ou Erreur connexion (Err. Connexion) s'affiche.

Connecté s'affiche quand le serveur d'impression est connecté avec succès à votre routeur ou point d'accès. Vous pouvez maintenant utiliser votre appareil dans un réseau sans fil.

Erreur connexion (Err. Connexion) s'affiche quand le serveur d'impression ne s'est pas connecté avec succès à votre routeur ou point d'accès. Essayez de recommencer depuis l'étape 2 à nouveau. Si le même message s'affiche à nouveau, réinitialisez le serveur d'impression à ses paramètres par défaut et essayez à nouveau.

(Voir *Pour restaurer les paramètres de réseau à leurs valeurs par défaut* à la page 51.)



Remarque

Si vous rencontrez un problème durant la configuration, rapprochez provisoirement l'appareil du point d'accès sans fil et revenez à l'étape 3.



La configuration sans fil est terminée. Pour installer MFL-Pro suite, continuez avec l'étape 11, page 46.

Utilisation de l'assistant de configuration du menu LAN du panneau de configuration pour la configuration du réseau sans fil

Important

Assurez-vous d'avoir bien suivi les instructions données à l'étape 1 *Installation de l'appareil* de la page 5 à la page 15.



Avant de commencer, vous devez connaître les paramètres de votre réseau sans fil.

- 1 Prenez note des paramètres de réseau sans fil de votre point d'accès ou de votre routeur sans fil.
SSID (Service Set ID ou Nom de réseau)

Clé WEP (si nécessaire)

WPA/WPA2-PSK (TKIP ou AES) (si nécessaire)

La clé WEP est destinée aux réseaux cryptés de 64 bits ou aux réseaux cryptés de 128 bits et peut se composer de chiffres et de lettres. Si vous ne connaissez pas cette information, consultez la documentation fournie avec votre point d'accès ou votre routeur sans fil. Cette clé est une valeur à 64 bits ou à 128 bits qui doit être saisie en format ASCII ou HEXADÉCIMAL.

Par exemple :

- | | |
|-------------------------|--|
| ASCII 64 bits : | Utilise 5 caractères de texte.
ex. "Hello" (sensible à la casse) |
| Hexadécim al 64 bits : | Utilise 10 caractères hexadécimaux.
ex. "71f2234aba" |
| ASCII 128 bits : | Utilise 13 caractères de texte.
ex. "Wirelesscomms" (sensible à la casse) |
| Hexadécim al 128 bits : | Utilise 26 caractères hexadécimaux.
ex. "71f2234ab56cd709e5412aa3ba" |

WPA/WPA2-PSK est une clé pré-partagée d'accès protégé Wi-Fi®, qui permet à l'appareil sans fil de Brother de s'associer avec des points d'accès qui utilisent le cryptage TKIP ou AES (Personnel WPA). WPA/WPA2-PSK (TKIP ou AES) utilise une clé pré-partagée (PSK) longue de 8 caractères ou plus, jusqu'à un maximum de 63 caractères. Consultez le *Guide Utilisateur - Réseau pour plus de détails*.

- 2 Mettez l'appareil sous tension en branchant le cordon d'alimentation.

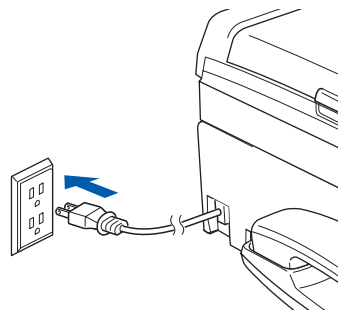

⊘ Mauvaise configuration

Si vous avez configuré auparavant les paramètres sans fil de l'appareil, vous devez réinitialiser les paramètres de réseau (LAN) avant de pouvoir reconfigurer les paramètres sans fil.

Sur votre appareil, appuyez sur **Menu**. Appuyez sur **▲** ou sur **▼** pour sélectionner **Réseau** puis appuyez sur **OK**. Appuyez sur **▲** ou sur **▼** pour sélectionner **Réglage usine**, puis appuyez sur **OK**. Appuyez sur **1** deux fois pour **Oui**, pour accepter la modification.

- 3 Sur votre appareil, appuyez sur **Menu**. Appuyez sur **▲** ou sur **▼** pour sélectionner **Réseau**, puis appuyez sur **OK**. Appuyez sur **▲** ou sur **▼** pour sélectionner **WLAN**, puis appuyez sur **OK**. Appuyez sur **▲** ou sur **▼** pour sélectionner **Assist config.**, puis appuyez sur **OK**. Quand **Interface rés commuté au sans fil** s'affiche, appuyez sur **OK** pour accepter. Ceci démarre l'assistant de configuration sans fil. Appuyez sur **Effacer/Retour** pour annuler.



- 4 L'appareil recherche les SSID disponibles. Si une liste de SSID s'affiche, utilisez les touches **▲** ou **▼** pour sélectionner la SSID que vous avez écrite à l'étape 1, puis appuyez sur **OK**. Passez à l'étape 8.

📝 Remarque

Quelques secondes s'écouleront avant qu'une liste des SSID disponibles ne s'affiche.

Si votre point d'accès est configuré pour ne pas diffuser la SSID, il vous faudra ajouter le nom de SSID manuellement. Passez à l'étape 5.

- 5 Appuyez sur **▲** ou sur **▼** pour sélectionner **<Nouveau SSID>**, puis appuyez sur **OK**. Passez à l'étape 6.

- 6** Saisissez la SSID que vous avez notée à l'étape 1 en utilisant le pavé numérique pour sélectionner chaque lettre ou chiffre. Vous pouvez utiliser les touches  et  pour déplacer le curseur vers la gauche et vers la droite. Par exemple, pour saisir la lettre a, appuyez sur la touche 2 du pavé numérique une fois. Pour saisir le numéro 3, appuyez sur la touche 3 du pavé numérique sept fois.

Les lettres apparaissent dans l'ordre suivant : minuscules, majuscules, puis chiffres. (Pour plus d'informations, voir *Saisie de texte* à la page 52.)

Appuyez sur **OK** une fois que vous avez saisi tous les caractères.

- 7** Appuyez sur ▲ ou sur ▼ pour sélectionner *Infrastructure*, puis appuyez sur **OK**.



- 8** Utilisez les touches ▲, ▼ et **OK** pour sélectionner une des options ci-dessous : si votre réseau est configuré pour l'authentification et le cryptage, il vous faut faire correspondre les paramètres utilisés pour votre réseau.

Aucune authentification ni aucun cryptage : Sélectionnez *Système ouvert*, appuyez sur **OK** puis sélectionnez *Aucun* pour *Cryptage* et appuyez sur **OK**. Ensuite, appuyez sur 1 pour *Oui* pour appliquer vos paramètres. Passez à l'étape 11.

Aucune authentification avec cryptage WEP : Sélectionnez *Système ouvert*, appuyez sur **OK** puis utilisez les touches ▲ ou ▼ pour sélectionner *WEP* pour *Cryptage* et appuyez sur **OK**. Passez à l'étape 9.

Authentification avec cryptage WEP : Sélectionnez *Touche partagée*, appuyez sur **OK**. Passez à l'étape 9.



Authentification avec cryptage WPA/WPA2-PSK (TKIP ou AES) : Sélectionnez *WPA/WPA2-PSK*, appuyez sur **OK**. Passez à l'étape 10.

- 9** Sélectionnez le numéro de clé correct et appuyez sur **OK**. Saisissez la clé WEP que vous avez notée à l'étape 1 en utilisant le pavé numérique pour sélectionner chaque lettre ou chiffre. Vous pouvez utiliser les touches  et  pour déplacer le curseur vers la gauche et vers la droite. Par exemple, pour saisir la lettre a, appuyez sur la touche 2 du pavé numérique une fois. Pour saisir le numéro 3, appuyez sur la touche 3 du pavé numérique sept fois.

Les lettres apparaissent dans l'ordre suivant : minuscules, majuscules, puis chiffres. (Pour plus d'informations, voir *Saisie de texte* à la page 52.)

Appuyez sur **OK** une fois que vous avez saisi tous les caractères, puis appuyez sur 1 pour *Oui* pour appliquer vos paramètres. Passez à l'étape 11.

La plupart des points d'accès et des routeurs peuvent enregistrer plus d'une clé, mais il n'en utilisent qu'une seule à la fois pour l'authentification et le cryptage.

- 10** Appuyez sur ▲ ou sur ▼ pour sélectionner *TKIP* ou *AES* pour *Cryptage* puis appuyez sur **OK**. Saisissez le mot de passe WPA/WPA2-PSK que vous avez noté à l'étape 1 en utilisant le pavé numérique pour sélectionner chaque lettre ou chiffre. Vous pouvez utiliser les touches  et  pour déplacer le curseur vers la gauche et vers la droite. Par exemple, pour saisir la lettre a, appuyez sur la touche 2 du pavé numérique une fois. Pour saisir le numéro 3, appuyez sur la touche 3 du pavé numérique sept fois.

Les lettres apparaissent dans l'ordre suivant : minuscules, majuscules, puis chiffres. (Pour plus d'informations, voir *Saisie de texte* à la page 52.)

Appuyez sur **OK** une fois que vous avez saisi tous les caractères, puis appuyez sur 1 pour *Oui* pour appliquer vos paramètres. Passez à l'étape 11.

- 11** Votre appareil essaye maintenant de se connecter à votre réseau sans fil à l'aide de l'information que vous avez saisie. En cas de succès, *Connecté* apparaît brièvement sur l'écran ACL.

Si votre appareil ne parvient pas à se connecter à votre réseau, répétez les étapes 3 à 10 pour vous assurer de bien avoir saisi l'information correcte.

Si votre point d'accès n'a pas le DHCP activé, vous devrez configurer manuellement l'adresse IP, le masque de sous-réseau et la passerelle de l'appareil de sorte à les faire correspondre à ceux de votre réseau. Consultez le Guide Utilisateur - Réseau pour plus de détails.



La configuration sans fil est terminée. Un indicateur à quatre niveaux situé en haut de l'écran ACL de votre appareil montre l'intensité du signal sans fil de votre point d'accès ou routeur. Pour installer MFL-Pro Suite, continuez avec l'étape 12.

Remarque

- Pour les utilisateurs de Mac OS® X 10.2.0 à 10.2.3, effectuez une mise à niveau vers Mac OS® X 10.2.4 ou une version supérieure. Pour obtenir les dernières nouvelles sur Mac OS® X, visitez le site Web : <http://solutions.brother.com>
- Assurez-vous qu'il n'y a aucune carte mémoire ou lecteur de mémoire Flash USB dans les lecteurs ou l'interface USB directe à l'avant de l'appareil.

Veillez patienter, l'installation du logiciel prend quelques secondes. Après l'installation, cliquez sur **Redémarrer** pour terminer l'installation du logiciel.

- 17** Le logiciel Brother recherche le périphérique Brother. Pendant ce temps, l'écran suivant s'affiche.

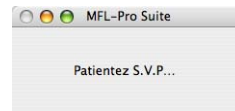

- 12** Allumez votre Macintosh®.

- 13** Introduisez le CD-ROM fourni dans le lecteur de CD-ROM.

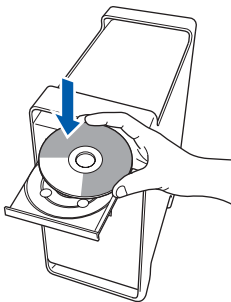

- 14** Faites double clic sur l'icône **Start Here OSX** pour lancer l'installation.



- 15** Sélectionnez **Connexion réseau sans fil**, et puis cliquez sur **Suivant**.

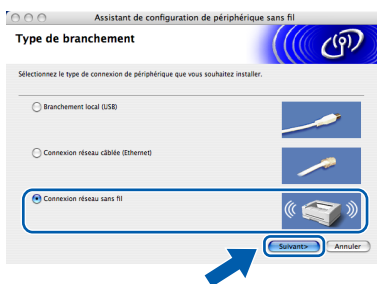

- 16** Cliquez sur la case **Vérifié et conforme**, puis cliquez sur **Suivant**. Suivez les instructions affichées à l'écran.



Remarque

- Si l'appareil a été configuré pour votre réseau, sélectionnez votre appareil sur la liste, puis cliquez sur **OK**. Cette fenêtre ne s'affichera pas si un seul appareil est raccordé sur le réseau. Dans ce cas, il est sélectionné automatiquement. Passez à l'étape **18**.

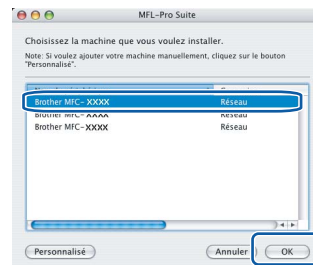

- Si cet écran apparaît, cliquez sur **OK**.



Saisissez un nom pour votre Macintosh® dans **Nom d'affichage** (jusqu'à 15 caractères) et cliquez sur **OK**. Passez à l'étape **18**.

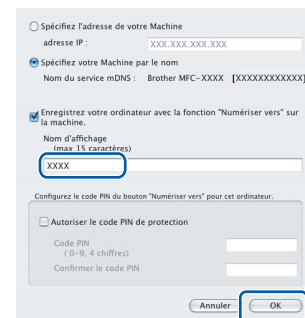

- Si vous voulez utiliser la touche **Numériser de l'appareil** pour numériser sur le réseau, vous devez cocher la boîte **Enregistrez votre ordinateur avec la fonction "Numériser vers" sur la machine**.
- Le nom introduit sera affiché sur l'écran **ACL de l'appareil** quand vous appuyez sur la touche **Numériser** et choisissez une option de numérisation. (Pour plus d'informations, voir le chapitre **Numérisation réseau** dans le Guide Utilisateur - Logiciel sur le CD-ROM.)

18 Lorsque cet écran apparaît, cliquez sur **OK**.



OK! Pour les utilisateurs de Mac OS® X 10.3 x ou une version supérieure : **MFL-Pro Suite, le pilote d'imprimante de Brother, le pilote de scanner et Brother ControlCenter2 ont été installés et l'installation est ainsi terminée. Passez à l'étape 23.**

19 Pour les utilisateurs de Mac OS® X 10.2.4 à 10.2.8 : Cliquez sur **Ajouter**.

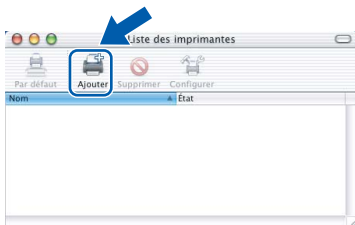

20 Faites la sélection indiquée ci-dessous.



21 Sélectionnez **MFC-XXXX** (XXXX est le nom de votre modèle) puis cliquez sur **Ajouter**.



22 Cliquez sur **Centre d'impression**, puis sur **Quitter Centre d'impression**.

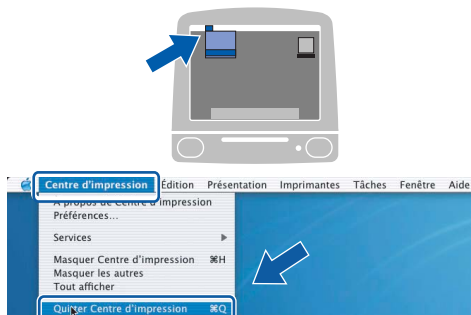

OK! **MFL-Pro Suite, le pilote d'imprimante de Brother, le pilote de scanner et Brother ControlCenter2 ont été installés et l'installation est ainsi terminée.**

23 Pour installer Presto!® PageManager®, faites double clic sur l'icône **Presto! PageManager** et suivez les instructions affichées à l'écran.



Pour les utilisateurs de Mac OS® X 10.2.4 à 10.3.8 :

Lorsque cet écran apparaît, cliquez sur **Go** pour télécharger le logiciel depuis le site Web Brother Solutions Center.



Remarque

Lorsque Presto!® PageManager® est installé, la capacité OCR est ajoutée au ControlCenter2 de Brother. Vous pouvez facilement numériser, partager et classer des photos et des documents à l'aide de Presto!® PageManager®.

OK! **Presto!® PageManager® est maintenant installé. La procédure d'installation est terminée.**

Utilitaire BRAdmin Light (pour les utilisateurs de Windows®)

L'utilitaire BRAdmin Light est conçu pour la configuration initiale des périphériques Brother connectés au réseau. Il peut également rechercher les produits Brother sur votre réseau, afficher leur état et configurer les paramètres réseau de base, tels que l'adresse IP.

Pour plus d'informations sur BRAdmin Light, visitez le site <http://solutions.brother.com>.

Remarque

Si vous avez besoin de fonctions d'administration d'imprimante plus avancées, utilisez la dernière version de l'utilitaire BRAdmin Professional de Brother que vous pouvez télécharger sur le site <http://solutions.brother.com>.

Installation de l'utilitaire de configuration BRAdmin Light

- 1 Cliquez sur **Installer autres pilotes/utilitaires** à l'écran du menu.

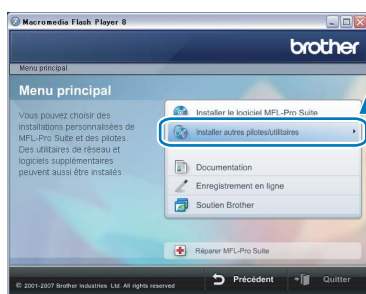

- 2 Cliquez sur **BRAdmin Light** et suivez les instructions affichées à l'écran.

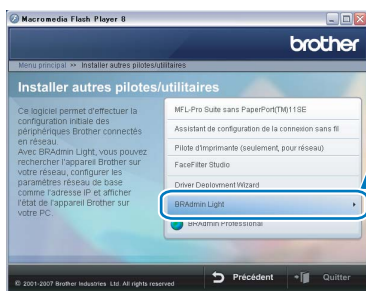

Configuration de votre adresse IP, du masque de sous-réseau et de la passerelle à l'aide de BRAdmin Light

Remarque

Si vous avez un serveur DHCP/BOOTP/RARP sur votre réseau, l'opération suivante n'est pas nécessaire. Le serveur d'impression obtient en effet automatiquement sa propre adresse IP.

- 1 Démarrez BRAdmin Light. Le programme recherche automatiquement les nouveaux périphériques.

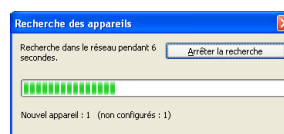

- 2 Cliquez deux fois sur le périphérique non configuré.

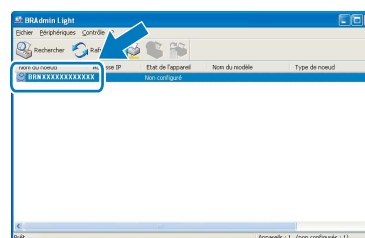

- 3 Sélectionnez **STATIC** comme **Méthode d'amorçage**. Renseignez les champs **Adresse IP**, **Masque de sous-réseau** et **Passerelle**, et puis cliquez sur **OK**.

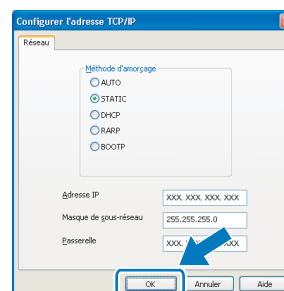

- 4 Les informations sur l'adresse sont sauvegardées sur l'appareil.

Utilitaire BRAdmin Light (pour les utilisateurs de Mac OS® X)

L'utilitaire BRAdmin Light est conçu pour la configuration initiale des périphériques Brother connectés au réseau. Il peut également rechercher les produits Brother sur votre réseau, afficher leur état et configurer les paramètres réseau de base, tels que l'adresse IP, à partir d'un ordinateur fonctionnant sous Mac OS® X 10.2.4 ou version plus récente.

Le logiciel BRAdmin Light est installé automatiquement quand vous installez le pilote d'imprimante. Si vous avez déjà installé le pilote d'imprimante, vous n'avez pas à l'installer une nouvelle fois. Pour plus d'informations sur BRAdmin Light, visitez le site <http://solutions.brother.com>.

Configuration de votre adresse IP, du masque de sous-réseau et de la passerelle à l'aide de BRAdmin Light

Remarque

- Si vous avez un serveur DHCP/BOOTP/RARP sur votre réseau, l'opération suivante n'est pas nécessaire. Le serveur d'impression obtiendra automatiquement sa propre adresse IP.
- Assurez-vous que la version 1.4.1_07 ou plus récente du logiciel de client Java™ est installée sur votre ordinateur.

- 1 Cliquez deux fois sur l'icône **Macintosh HD** sur votre Bureau.

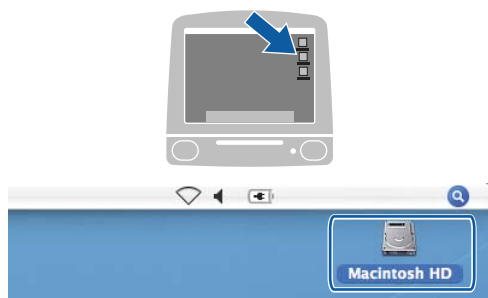

- 2 Sélectionnez **Bibliothèque**, **Printers**, **Brother** puis **Utilities**.

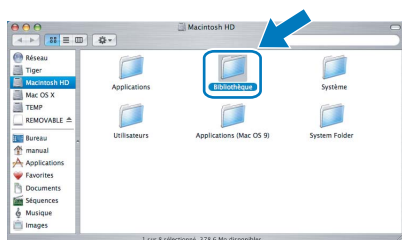

- 3 Cliquez deux fois sur le fichier **BRAdmin Light.jar** et exécutez le logiciel. BRAdmin Light recherche alors automatiquement les nouveaux périphériques.

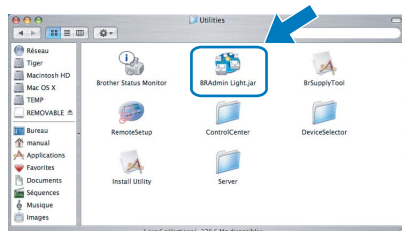

- 4 Cliquez deux fois sur le périphérique non configuré.

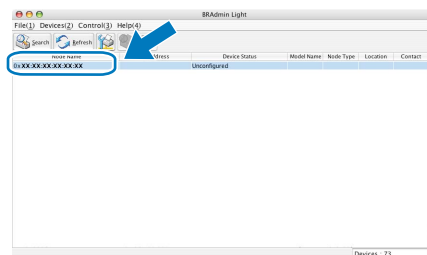

- 5 Sélectionnez **STATIC** comme **Boot method (Méthode d'amorçage)**. Renseignez les champs **IP Address (Adresse IP)**, **Subnet Mask (Masque de sous-réseau)** et **Gateway (Passerelle)**, et puis cliquez sur **OK**.

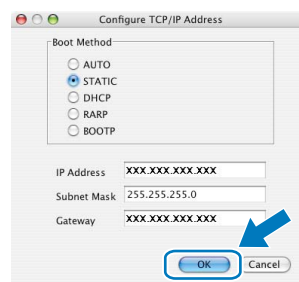

- 6 Les informations sur l'adresse sont sauvegardées sur l'appareil.

Pour restaurer les paramètres de réseau à leurs valeurs par défaut

Pour restaurer tous les paramètres de réseau du serveur d'impression/numérisation interne à leurs valeurs par défaut, veuillez suivre les étapes ci-dessous.

- 1** Veillez à ce que l'appareil ne soit pas en fonctionnement, puis déconnectez tous les câbles de l'appareil (sauf les câbles d'alimentation électrique).
- 2** Appuyez sur **Menu**.
- 3** Appuyez sur **▲** ou sur **▼** pour sélectionner **Réseau**.
Appuyez sur **OK**.
- 4** Appuyez sur **▲** ou sur **▼** pour sélectionner **Réglage usine**.
Appuyez sur **OK**.
- 5** Appuyez sur **1** pour sélectionner **Oui**.
- 6** Appuyez sur **1** pour sélectionner **Oui**.
- 7** L'appareil va redémarrer, re-connectez les câbles une fois terminé.



Saisie de texte

Pour la configuration de certaines sélections de menu, il vous faut peut-être saisir du texte dans l'appareil. La plupart des touches numérotées possèdent trois ou quatre lettres imprimées sur la touche. Les touches pour **0**, **#** et ***** ne possèdent pas de lettre imprimée car elles sont utilisées pour les caractères spéciaux. En appuyant sur la touche correcte à plusieurs reprises, vous pouvez accéder au caractère voulu.

Pour configurer les paramètres d'un réseau sans fil

Appuyez sur la touche	Une fois	Deux fois	Trois fois	Quatre fois	Cinq fois	Six fois	Sept fois	Huit fois
2	a	b	c	A	B	C	2	a
3	d	e	f	D	E	F	3	d
4	g	h	i	G	H	I	4	g
5	j	k	l	J	K	L	5	j
6	m	n	o	M	N	O	6	m
7	p	q	r	s	P	Q	R	S
8	t	u	v	T	U	V	8	t
9	w	x	y	z	W	X	Y	Z

Insertion d'espaces

Pour insérer un espace dans un numéro de télécopie, appuyez sur  une fois entre les chiffres. Pour saisir un espace dans un nom, appuyez sur  deux fois entre les caractères.

Corrections

Si vous avez saisi une lettre erronée que vous voulez modifier, appuyez sur  pour amener le curseur sous le caractère incorrect, puis appuyez sur **Effacer/Retour**. Ressaisissez le caractère correct. Vous pouvez aussi reculer et insérer des lettres.

Répétition de lettres

Si vous voulez saisir un caractère qui se trouve sur la même touche que le caractère précédent, appuyez sur  afin de déplacer le curseur vers la droite avant d'appuyer à nouveau sur la touche.

Caractères et symboles spéciaux

Appuyez sur *****, **#** ou **0** à plusieurs reprises jusqu'à voir le caractère ou symbole spécial voulu. Appuyez sur **OK** pour le sélectionner.

Appuyez sur ***** pour (espace) ! " # \$ % & ' () * + , - . /

Appuyez sur **#** pour : ; < = > ? @ [] ^ _

Appuyez sur **0** pour 0 \ { | } ~

Instructions relatives à l'installation de l'Aide de FaceFilter Studio (pour les utilisateurs de Windows®)

Pour des instructions sur l'utilisation de FaceFilter Studio, téléchargez et installez l'Aide de FaceFilter Studio. Votre ordinateur doit être connecté à Internet.

Installation de l'Aide de FaceFilter Studio

- 1 Pour exécuter FaceFilter Studio, accédez à **démarrer/Tous les programmes/FaceFilter Studio/FaceFilter Studio** dans le menu **démarrer**.
- 2 Cliquez sur le bouton  dans le coin supérieur droit de l'écran.
- 3 Cliquez sur **Mises à jour...** pour accéder à la page Web des mises à jour de Reallusion.



- 4 Cliquez sur le bouton **Download (Télécharger)** et choisissez un dossier où enregistrer le fichier.

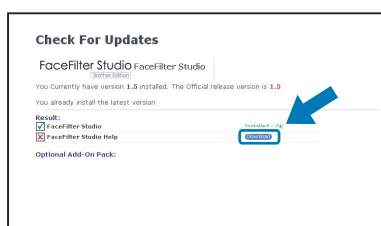

- 5 Fermez FaceFilter Studio avant de lancer le programme d'installation de l'Aide de FaceFilter Studio. Cliquez deux fois sur le fichier téléchargé situé dans le dossier que vous avez défini, puis suivez les instructions qui s'affichent à l'écran pour réaliser l'installation.



Remarque

Pour afficher l'Aide complète de FaceFilter Studio, sélectionnez **démarrer/Tous les programmes/FaceFilter Studio/Aide de FaceFilter Studio** sur votre ordinateur.

Consommables de rechange

Lorsque des cartouches d'encre doivent être remplacées, un message d'erreur s'affiche sur l'écran ACL. Pour plus d'informations sur les cartouches d'encre pour votre appareil, visitez le site <http://solutions.brother.com> ou contactez un revendeur de Brother dans votre municipalité.

Cartouche d'encre

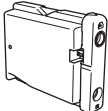
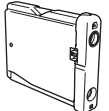
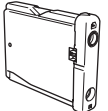
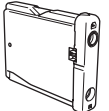
Noir	Jaune	Cyan	Magenta
LC51BK	LC51Y	LC51C	LC51M
			

Qu'est-ce qu'Innobella™ ?

Innobella™ est une gamme de consommables authentiques proposée par Brother.

Le nom "Innobella™", dérivé des mots "Innovation" et "Bella" (qui signifie "Belle" en italien), représente la technologie "innovante" qui vous permet de réaliser des impressions superbes et durables.



Marques de commerce

Le logo Brother est une marque déposée des Brother Industries, Ltd.

Brother est une marque déposée des Brother Industries, Ltd.

Multi-Function Link est une marque déposée de Brother International Corporation.

Microsoft et Windows sont des marques déposées de Microsoft Corporation aux États-Unis et/ou dans d'autres pays.

Windows Vista est soit une marque déposée, soit une marque de commerce de Microsoft Corporation aux États-Unis et / ou dans d'autres pays.

Macintosh et TrueType sont des marques déposées d'Apple Inc.

Nuance, le logo Nuance, PaperPort et ScanSoft sont des marques de commerce ou des marques déposées de Nuance Communications, Inc. ou de ses filiales aux États-Unis et/ou dans d'autres pays.

Presto! PageManager est une marque déposée de NewSoft Technology Corporation.

PictBridge est une marque de commerce.

FaceFilter Studio est une marque de commerce de Reallusion, Inc.

BROADCOM, SecureEasySetup et le logo de SecureEasySetup sont des marques de commerce ou des marques déposées de Broadcom Corporation aux États-Unis et / ou dans d'autres pays.

AOSS est une marque de commerce de Buffalo Inc.

Chaque société dont le titre du logiciel est mentionné dans ce manuel possède un contrat de licence de logiciel spécifique à ses programmes.

Tous les autres noms de marques et de produits cités dans ce présent guide sont des marques de commerce ou des marques déposées de leur société respective.

Avis de rédaction et de publication

Le présent Guide décrivant le produit et ses spécifications les plus récentes a été rédigé et publié sous la supervision des Brother Industries, Ltd..

Le contenu du guide et les caractéristiques du produit peuvent faire l'objet de modifications sans préavis.

La société Brother se réserve le droit d'apporter des modifications sans préavis aux caractéristiques et aux informations contenues dans les présentes. Elle ne saurait être tenue responsable de quelque dommage que ce soit (y compris des dommages consécutifs) résultant de la confiance accordée aux informations présentées, y compris, mais sans limitation, aux erreurs typographiques ou autres, par rapport à la publication.

Droit d'auteur et licence

©2007 Brother Industries, Ltd.

Ce produit inclut le logiciel développé par les vendeurs suivants.

©1998-2007 TROY Group, Inc.

©1983-2007 PACIFIC SOFTWARES, INC.

Ce produit comprend le logiciel "KASAGO TCP/IP" développé par ELMIC WESCOM, Inc.

©2007 Devicescape Software, Inc.

brother®

CAN-FRE