

NO
NO
S
L
D
L
A
M
A

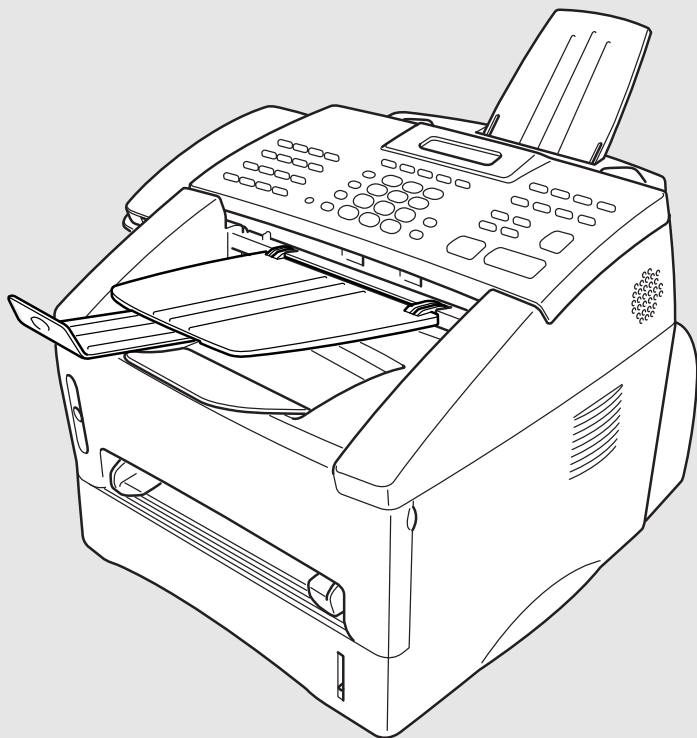

FAX 4750

FAX 5750

MFC 8300

MFC 8600

MFC 8700

.....

brother.

Appel au service clientèle

Pour toute référence future, complétez les informations suivantes :

Numéro de modèle : FAX 4750 FAX 5750 MFC 8300 MFC 8600 MFC 8700
(Entourez votre modèle)

Numéro de série :* _____

Date d'achat : _____

Lieu d'achat : _____

* Le numéro de série figure à l'arrière de l'unité. Conservez ce manuel avec votre *reçu d'achat* comme enregistrement permanent de votre acquisition en cas de vol, incendie ou pour bénéficier de la garantie.

Conformité An 2000

Brother essaie de résoudre les problèmes relatifs à l'an 2000 pour tous les télécopieurs et centres multifonction Brother. Notre objectif est de nous assurer que les logiciels de sociétés tierces intégrés à nos produits continueront à traiter correctement les données relatives à la date et à l'heure après le 1er janvier 2000.

Les télécopieurs et les centres multifonction Brother fonctionneront correctement après le 1er janvier 2000, à *condition que tout* le matériel non-Brother (logiciels et microprogrammes utilisés par nos clients conjointement aux télécopieurs, MFC et logiciels intégrés Brother) échangent correctement les données de date avec les produits Brother.

Veuillez continuer à consulter la page Web <http://www.brother.com> pour obtenir des mises à jour. Les solutions seront fournies aux clients individuels par l'intermédiaire de correctifs logiciels récupérables par téléchargement ou via le service clientèle Brother.

Cet appareil est un modèle bilingue; vous pourrez donc le faire fonctionner en français ou en anglais. L'anglais est réglé en usine. Pour le faire fonctionner en français, procédez comme suit :

1) Veuillez coller les étiquettes incluses dans la boîte sur les noms correspondants du panneau de contrôle.

<FAX 4750 et FAX 5750>

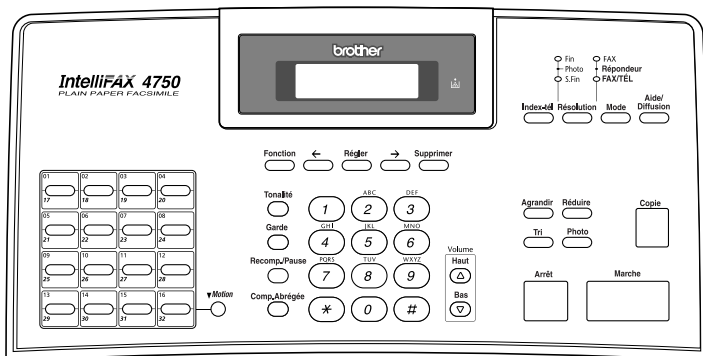

<MFC 8300, 8600 et 8700>

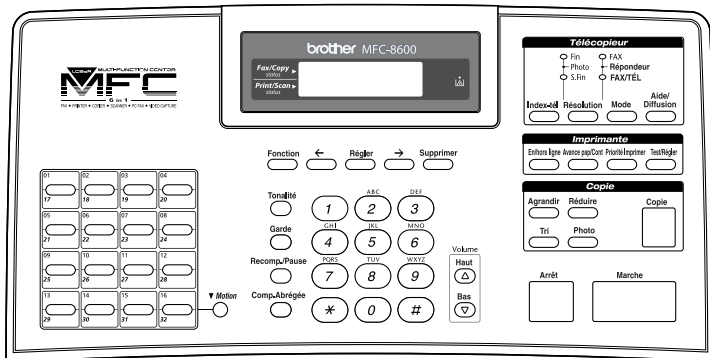





2) Les messages de l'écran LCD peuvent apparaître en français. Pour changer de langue :

➤ Pour le FAX, appuyez sur **Fonction**, **1**, **0**.

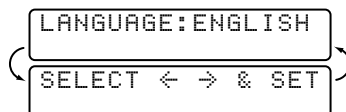
Pour le MFC, appuyez sur **Fonction**, **1**, **1**, **0**.

L'écran affiche



- 2 Appuyez sur  ou sur  pour sélectionner FRENCH.
- 3 Appuyez sur .
- 4 Appuyez sur .

Numéros Brother

Système de renvoi de télécopie

Le service clientèle de Brother a mis en place un système de renvoi de télécopie simple à utiliser, qui vous permet d'obtenir des réponses immédiates aux questions techniques et aux demandes d'informations les plus courantes pour tous les produits Brother. Ce système est disponible 24 heures sur 24, 7 jours sur 7. Vous pouvez l'utiliser pour obtenir l'envoi de télécopies vers n'importe quel télécopieur, et pas seulement celui d'où vous appelez.

Si vous ne trouvez pas de solution à votre problème dans ce manuel, appelez notre système de renvoi de télécopie et suivez les instructions vocales pour obtenir des instructions sur l'utilisation du système, ainsi qu'un index de sujets.

Depuis le Canada : 1-800-681-9838

Brother sur le Web

Vous trouverez des informations sur les produits Brother, notamment des fiches techniques et des Forums aux questions (FAQ) sur le Web.
Adresse

<http://www.brother.com>

Babillard Brother

Le numéro de babillard de Brother est

Depuis le Canada : 1-514-685-2040

Service clientèle

Depuis le Canada : 1-800-853-6660 (vocal)
1-514-685-4898 (télécopie)

Depuis Montréal : 1-514-685-6464 (vocal)

Accessoires et consommables

Pour obtenir les meilleurs résultats, n'utilisez que des accessoires d'origine Brother en vente chez la plupart des revendeurs Brother. Si vous ne les trouvez pas, commandez-les directement chez Brother si vous disposez d'une carte de crédit Visa, MasterCard, Discover ou American Express.

Depuis le

Canada :

1-800-668-2768 (vocal)

Description	Élément
Toner laser	TN-430 (imprime 3000 pages) TN-460 (imprime 6000 pages)
Tambour télécopieur laser	DR400
* Carte d'extension mémoire 8 Mo (FAX 4750, FAX 5750, MFC 8300, MFC 8600 et MFC 8700)	ME8000
* Carte d'extension mémoire 16 Mo (FAX 4750, FAX 5750, MFC 8300, MFC 8600 et MFC 8700)	ME16000
Cordon téléphonique	UG3565001
Combiné téléphonique	UF6857010
Cordon torsadé du combiné	UF7204008
Support et extension de document	UU2069001
Support de document	UU2080001
Câble bidirectionnel IEEE-1284	F2A046-10
Bac papier multifonction #2 (FAX 4750 et MFC 8600 seulement)	LT400
Carte-(LAN) réseau (FAX 5750 et MFC 8700 seulement)	NC-8000
Protecteur contre les surcharges et hausses de tension secteur et ligne de téléphone	QPD120
Carte de référence (FRA)	LE1177001
Manuel d'utilisation (FRA)	LE1176001
Manuel des logiciels (FRA)	LE1268001
Pilote d'impression MFC 8300 disponible sur disquettes	DSK8331 (disquettes, Windows® 3.1x) DSK8395 (disquettes, Windows® 95/98)
** Logiciel facultatif Multi-Function Link® Pro sur CD-ROM (ou disquettes) pour FAX 4750, FAX 5750 et MFC 8300 (les disquettes incluent MFL Pro et PaperPort®)	PCI-3CD (pour lecteur de CD-ROM) PCI3D31 (disquettes, Windows® 3.1x) PCI3D95 (disquettes, Windows® 95/98)

* Avant d'installer ME8000 ou ME16000, lisez Responsabilités—Installation par l'utilisateur de cartes mémoire, page v.

** Le logiciel Multi-Function Link® Pro n'existe pas sur disquettes pour Windows NT® Workstation Version 4.0.

Avis – Responsabilités (États-Unis et Canada)

EN AUCUN CAS, LE OU LES BAILLEURS DE LICENCES BROTHER, ET LEURS DIRECTEURS, REPRÉSENTANTS, EMPLOYÉS OU AGENTS (COLLECTIVEMENT BAILLEURS DE LICENCES BROTHER) N'ASSURENT AUCUNE GARANTIE, EXPRESSE OU TACITE, Y COMPRIS, MAIS SANS Y ÊTRE LIMITÉ, LES GARANTIES TACITES CONCERNANT LA COMMERCIALISATION ET L'UTILISATION SPÉCIFIQUE CONCERNANT LE LOGICIEL. LE OU LES BAILLEURS DE LICENCE BROTHER N'ASSURENT AUCUNE GARANTIE, ET N'ASSURENT AUCUNE REPRÉSENTATION CONCERNANT L'UTILISATION OU LES RÉSULTATS DE L'UTILISATION DU LOGICIEL PAR RAPPORT À SON EXACTITUDE, SA FIABILITÉ, SA MISE À NIVEAU OU AUTRE. LE RISQUE QUANT AUX RÉSULTATS ET AUX PERFORMANCES DU LOGICIEL EST INTÉGRALEMENT ASSUMÉ PAR VOUS. L'EXCLUSION DES GARANTIES TACITES N'EST PAS AUTORISÉE DANS CERTAINES PROVINCES. L'EXCLUSION CI-DESSUS PEUT NE PAS S'APPLIQUER À VOTRE CAS.

EN AUCUN CAS, LE OU LES BAILLEURS DE LICENCES BROTHER NE SAURAIENT ÊTRE TENUS RESPONSABLES POUR TOUT DOMMAGE DE CONSÉQUENCE, ACCIDENTEL OU INDIRECT (Y COMPRIS LES DOMMAGES ENTRAÎNÉS PAR LA PERTE DE BÉNÉFICES, L'INTERRUPTION DES AFFAIRES, LA PERTE D'INFORMATIONS COMMERCIALES OU AUTRE) DÉCOULANT DE L'UTILISATION OU DE L'IMPOSSIBILITÉ DE L'UTILISATION DE CE LOGICIEL MÊME SI LES BAILLEURS DE LICENCE BROTHER ONT ÉTÉ AVISÉS DE LA POSSIBILITÉ DE TELS DOMMAGES. CERTAINES PROVINCES N'AUTORISANT PAS L'EXCLUSION OU LA LIMITATION DES RESPONSABILITÉS POUR LES DOMMAGES DE CONSÉQUENCE OU ACCIDENTELS, LES LIMITATIONS CI-DESSUS PEUVENT NE PAS S'APPLIQUER À VOTRE CAS. DANS TOUS LES CAS, LA RESPONSABILITÉ DES BAILLEURS DE LICENCES BROTHER ENVERS VOUS POUR DES DOMMAGES RÉELS QUELLE QU'EN SOIT L'ORIGINE, ET QUELLE QUE SOIT LA FORME DE L'ACTION PAR CONTRAT, TORT (Y COMPRIS LA NÉGLIGENCE), RESPONSABILITÉ DU PRODUIT OU AUTRE, SERA LIMITÉE À 50 \$ (ARGENT AMÉRICAIN).

Responsabilités—Installation par l'utilisateur de cartes mémoire

Dans certains cas, il est possible de modifier le produit par ajout/remplacement d'une ou de plusieurs cartes mémoire par des composants agréés. Toute détérioration du produit, de la ou des cartes mémoire à insérer ou autre, provoquée par une installation incorrecte (notamment l'installation de cartes autres que celles qui sont agréées) n'est pas couverte par la garantie limitée. Si vous n'êtes pas sûr de pouvoir exécuter vous-même l'installation de la ou des cartes mémoire), prenez contact avec un Centre de réparation agréé Brother pour qu'il effectue cette installation. Si vous choisissez de faire appel à un Centre de réparation agréé Brother, vous serez facturé d'un montant minime. Pour connaître le nom et l'emplacement d'un Centre de réparation agréé, veuillez appeler le 1-800-853-6660 ou le 685-6464 depuis Montréal.

GARANTIE LIMITÉE POUR LES CENTRES MULTIFONCTION/ TÉLÉCOPIEURS (Canada seulement)

Conformément à sa Garantie limitée d'un an à partir de la date d'achat sur les pièces et la main d'oeuvre, Brother International Corporation (Canada) Ltd. ("Brother"), ou ses Centres de réparation agréés, répareront ce MFC/ Télécopieur gratuitement en cas de défaut matériel ou de conception. Cette Garantie limitée ne couvre pas le nettoyage, les consommables (notamment les cartouches, la tête d'impression, le toner et le tambour), les détériorations dues à un accident, la négligence, une mauvaise utilisation ou encore une installation ou une utilisation incorrecte, ou toute détérioration causée par l'entretien, la maintenance, des modifications ou des adaptations effectuées par une personne autre qu'un représentant agréé Brother, ou résultant de l'utilisation de consommables ou de fournitures non-Brother. L'utilisation du MFC/Télécopieur en dépassement des spécifications ou sans l'étiquette du numéro de série ou du modèle est considérée comme un abus et toutes les réparations qui en résultent s'effectuent à la charge et sous la responsabilité de l'acheteur/utilisateur final. Pour obtenir le service de garantie, le MFC/Télécopieur doit être livré ou transporté prépayé par l'acheteur/utilisateur final à un Centre de réparation agréé "Brother", ainsi qu'avec votre preuve d'achat sous la forme d'un reçu.

Produits laser : Le non-retrait de la cartouche du toner (et du tambour sur les modèles applicables) pendant le transport peut endommager sérieusement le MFC/Télécopieur et ANNULERA la garantie. (Voir le manuel d'utilisation pour les instructions d'emballage.)

Produits à jet d'encre : Ne retirez pas les cartouches d'encre pendant le transport. L'endommagement de la tête d'impression résultant d'un emballage sans les cartouches d'encre ANNULERA la garantie. (Voir le manuel d'utilisation pour les instructions d'emballage.)

BROTHER EXCLUT TOUTE AUTRE GARANTIE EXPRESSE OU IMPLICITE, NOTAMMENT, MAIS SANS LIMITATION, TOUTE GARANTIE CONCERNANT SES CONDITIONS DE MISE SUR LE MARCHÉ ET SON ADÉQUATION À UNE UTILISATION PARTICULIÈRE, SAUF DANS LE CAS DE GARANTIES IMPLICITE QUI NE PEUVENT ÊTRE REFUSÉES.

Aucun avis, information ou indication oral/écrit fourni par Brother, ses Centres de réparation agréés, distributeurs, revendeurs, agents ou employés ne saurait constituer une autre garantie ou modifier la présente. Cette garantie stipule toute la responsabilité de Brother et votre recours contre Brother pour tout problème concernant le fonctionnement du MFC/Télécopieur.

Ni Brother, ni quiconque impliqué dans le développement, la production ou la livraison de ce MFC/Télécopieur ne saurait être tenu responsable de toute détérioration indirecte, accidentelle, particulière, de conséquence, exemplaire ou dissuasive, notamment la perte de profits provoquée par l'utilisation ou l'incapacité à utiliser le produit, même si l'acheteur/utilisateur final a signalé la possibilité de telles détériorations. Certaines Provinces n'autorisant pas cette limitation de responsabilité, elle peut ne pas s'appliquer à votre cas.

Cette Garantie limitée vous donne des droits spécifiques. Vous pouvez également bénéficier d'autres droits pouvant varier d'une Province à l'autre.

Le service de garantie est disponible dans tous les Centres de réparation agréés Brother du Canada. Pour bénéficier du support technique ou connaître le nom et l'adresse du Centre de réparation agréé le plus proche, appelez le 1-800-853-6660. Depuis Montréal, appelez le 685-6464. Support Internet : support@brother.ca ou consultez le site Web de Brother : www.brother.com

La Corporation Internationale Brother (Canada)
Ltée.

1 Rue Hôtel de Ville

Dollard-Des-Ormeaux, QC H9B 3H6

Toujours à votre service.

brother®

Table des matières

1	INTRODUCTION	1-1
	Utilisation de ce manuel	1-1
	Recherche d'informations	1-1
	FAX 4750 et FAX 5750 - Panneau de contrôle	1-2
	MFC 8300, MFC 8600 et MFC 8700 - Panneau de contrôle	1-4
	À propos des télécopieurs	1-6
	Tonalités et prise de contact	1-6
	Mode de correction d'erreurs (MCE)	1-7
2	ASSEMBLAGE ET CONNEXIONS	2-1
	Éléments livrés	2-1
	Choix d'un emplacement	2-2
	Montage	2-3
	Installation du tambour (avec cartouche de toner)	2-3
	Fixation des supports	2-4
	Raccordement du bac papier #2 (FAX 5750 et MFC 8700 seulement)	2-4
	Fente d'alimentation manuelle	2-5
	Papier	2-6
	Papier pris en charge	2-6
	Capacité papier des bacs	2-6
	Spécification du papier pour le bac	2-7
	Fente manuelle	2-7
	Chargement du papier dans le bac multifonction	2-8
	Connexions	2-9
	Connexion de l'appareil	2-9
	Connexion d'un téléphone externe	2-10
	Connexion d'un répondeur téléphonique externe	2-10
	Ordre des opérations	2-10
	Connexions	2-10
	Enregistrement du message de réponse	2-12
	Lignes spéciales	2-12
	Lignes téléphoniques de substitution	2-12
	Système à deux lignes	2-13
	Conversion des prises téléphoniques murales	2-13
	Installation de l'appareil, d'un répondeur externe à deux lignes et d'un téléphone à 2 lignes	2-14
	Connexions multilignes (PBX)	2-15
	Si l'appareil doit fonctionner dans un PBX :	2-15
	Fonctions personnalisées sur une ligne téléphonique unique	2-15

3	PROGRAMMATION À L'ÉCRAN	3-1
	Programmation conviviale	3-1
	Mode de fonction	3-1
	Avez-vous un FAX ou un MFC ?	3-1
	Tableau de sélection des fonctions	3-2
4	CONFIGURATION INITIALE	4-1
	Démarrage	4-1
	Mode de composition (Tonalités/Impulsions)	4-1
	Configuration de la date et de l'heure	4-1
	Définition de l'ID station	4-2
	Saisie de texte	4-2
	Insertion d'espaces	4-3
	Corrections	4-3
	Répétition de lettres	4-3
	Caractères spéciaux et symboles	4-3
	Réglage du bip sonore	4-4
	Réglage du volume du combiné	4-4
	Configuration de l'amplification du volume	4-5
	Réglage du volume du haut-parleur	4-5
	Réglage du volume de la sonnerie	4-6
	Enregistrement en mémoire	4-6
	Mode veille	4-6
	Minuterie	4-6
	Activation de l'heure avancée automatique	4-7
5	CONFIGURATION DE LA RÉCEPTION	5-1
	Réception de base	5-1
	Choix du mode de réponse	5-1
	Configuration de la longueur de sonnerie	5-2
	Configuration de la durée de sonnerie F/T	5-2
	Réception facile	5-3
	Activation du bac 2 (FAX 4750, FAX 5750, MFC 8600 et MFC 8700 seulement)	5-3
	Impression réduite d'un document reçu	5-4
	Réductions conseillées	5-4
	Format de papier	5-5
	Définition de l'usage du bac (FAX 4750, FAX 5750, MFC 8600 et MFC 8700 seulement)	5-5
	Densité d'impression	5-6
	Économie toner	5-6
	Réception avancée	5-7
	Utilisation depuis un téléphone d'extension (FAX 4750, MFC 8300, MFC 8600 et MFC 8700 seulement) ou un téléphone externe	5-7
	Mode FAX/TÉL seulement	5-7
	Changement des codes à distance	5-7
	Impression d'une télécopie en mémoire	5-8

Relevé	5-8
Configuration du relevé de réception	5-9
Configuration du relevé de réception séquentiel	5-9
Annulation d'un travail programmé	5-10
Mode Multi-Function Link® Pro (MFC 8600 et MFC 8700 seulement)	5-10
Sonnerie spéciale	5-11
Enregistrement de la sonnerie spéciale	5-11
ID appelant	5-12
Affichage de la liste des ID appelant	5-13
Effacement d'un ID appelant enregistré en mémoire	5-13
Impression de la liste des ID appelant	5-13
ID appelant appel en attente (FAX 4750, MFC 8300, MFC 8600 et MFC 8700 seulement)	5-14



CONFIGURATION DE L'ENVOI	6-1
Préambule	6-1
Envoi de télécopies avec plusieurs réglages	6-2
Transmission manuelle	6-2
Transmission automatique	6-3
Recomposition manuelle et automatique	6-3
Double accès	6-3
Transmission en temps réel	6-4
Vérification de l'état d'un travail	6-4
Annulation de travaux présents en mémoire	6-5
Envoi de base	6-5
Réalisation d'une page de couverture électronique	6-5
Composition de vos propres commentaires	6-6
Page de couverture pour télécopie suivante seulement ...	6-7
Envoi automatique d'une page de couverture	6-7
Utilisation d'une page de couverture imprimée	6-8
Contraste	6-8
Résolution	6-9
Annulation d'un travail pendant la numérisation du document	6-9
Opérations d'envoi avancées	6-9
Mode Outre-mer	6-9
Maintien d'appel	6-10
Impression de l'exemple de message de rappel	6-11
Télécopie différée	6-11
Transmission différée de lots	6-12
Diffusion	6-12
Transmission à plusieurs résolutions	6-13
Configuration de la transmission de relevé	6-14
Interruption de télécopies différées et de travaux de transmission de relevé	6-14

7	DÉFINITION DES NUMÉROS ABRÉGÉS	7-1
	Enregistrement de numéros de composition simplifiée	7-1
	Enregistrement de numéros de composition monotouche	7-1
	Enregistrement de numéros abrégés	7-2
	Configuration de groupes pour la diffusion	7-3
	Modification des numéros de composition abrégée et monotouche	7-4
8	UTILISATION DU TÉLÉPHONE	8-1
	Options de numérotation	8-1
	Numérotation manuelle	8-1
	Composition monotouche	8-1
	Composition abrégée	8-2
	Composition de codes d'accès et de numéros de carte de crédit	8-2
	Garde	8-3
	Pause	8-3
	Renvoi de télécopie	8-3
	Tonalité/Impulsion	8-3
	Recherche dans l'index téléphonique	8-3
9	OPTIONS DE TÉLÉCOPIE À DISTANCE	9-1
	Téléappel/Réacheminement de télécopies	9-1
	Programmation d'un numéro de réacheminement de télécopie	9-1
	Programmation d'un numéro de téléappel	9-1
	Mémorisation	9-2
	Modification du code d'accès à distance	9-3
	Consultation à distance	9-3
	Utilisation du code d'accès à distance	9-3
	Commandes à distance	9-4
	Récupération de la liste d'état de la mémoire	9-5
	Récupération des messages de télécopie	9-5
	Modification du numéro de réacheminement des télécopies à distance	9-6
10	IMPRESSION DE RAPPORTS	10-1
	Configuration et activité du MFC	10-1
	Impression d'un rapport	10-1
	Rapport de transmission (Xmit)	10-2
	Intervalle d'impression du journal d'activité	10-2
11	OPÉRATIONS DE COPIE	11-1
	Utilisation de l'appareil comme télécopieur	11-1
	Contraste de la copie (paramètre temporaire)	11-1
	Copie d'une page	11-1
	Copies multiples	11-2
	Copies multiples empilées	11-2

Copies multiples triées	11-2
Message de mémoire saturée	11-2
Réduction et agrandissement des copies	11-3
Copie d'une photographie	11-3

12

UTILISATION DE L'APPAREIL BROTHER AVEC LE PC (MFC 8300 SEULEMENT)	12-1
Utilisation conjointe de l'appareil Brother et du PC	12-1
Avant d'installer le pilote d'impression Brother	12-2
Si vous n'avez pas de lecteur de CD-ROM	12-2
Configuration PC requise	12-2
Connexion de l'appareil Brother au PC à l'aide d'un câble USB (Windows® 98 seulement)	12-3
Installation d'un pilote d'imprimante Brother à l'aide d'un câble USB	12-4
Installation des polices True Type	12-8
Pour Windows® 95/98 et Windows NT® Workstation Version 4.0 :	12-8
Pour Windows® 3.1x :	12-8
Connexion de l'appareil Brother au PC avec le câble parallèle	12-9
Installation du pilote d'impression Brother (pour interface parallèle) (Windows® 95/98 et Windows NT® Workstation Version 4.0 seulement)	12-10

13

UTILISATEURS DOS (MFC 8300, MFC 8600 ET MFC 8700 SEULEMENT)	13-1
Utilisation de l'appareil Brother avec votre application DOS	13-1
Rôle de Remote Printer Console (console d'impression à distance)	13-1
Programme principal Remote Printer Console	13-1
Programme Printer Status Monitor	13-2
Installation de Remote Printer Console	13-2
Utilisation du programme principal Remote Printer Console	13-3
Remote Printer Console	13-5
Informations d'état de l'imprimante en cours	13-5
Catégorie Printer Setup (Configuration imprimante)	13-6
Section Print Setup (Configuration de l'impression)	13-6
Section Page Setup (Configuration de la page)	13-6
Font Config (Configuration polices)	13-7
Other Config (Autre configuration)	13-7
Catégorie Console Config	13-8
Utilisation du programme Printer Status Monitor	13-8

UTILISATION DE L'APPAREIL BROTHER COMME IMPRIMANTE (MFC 8300, MFC 8600 ET MFC 8700 SEULEMENT)

.....	14-1
Fonctions spéciales	14-1
Impression sous Windows®	14-1
Support d'émulation d'imprimante populaire	14-1
Remote Printer Console pour DOS	14-1
Interface parallèle bidirectionnelle	14-1
Gestion améliorée de la mémoire	14-2
Impression depuis le PC	14-2
Chargeur multifonction	14-2
Impression recto-verso	14-2
Bac de sortie papier avant	14-3
Fente de chargement manuel	14-3
Chargement d'une feuille de papier	14-4
Chargement de plusieurs feuilles	14-4
Impression sur papier épais et cartes	14-5
Impression/télécopie simultanées	14-6
Choix du bon type de papier	14-6
Touches d'utilisation de l'imprimante	14-7
En/Hors ligne	14-7
Avance pap/Cont	14-7
Priorité Imprimer	14-7
Test/Régler	14-7
Impression de la liste des polices internes	14-8
Impression de la liste des paramètres d'impression	14-8
Restauration des paramètres par défaut	14-8
Impression des données du PC en hexadécimal	14-8

ACCESSOIRES FACULTATIFS	15-1
Mémoire supplémentaire pour la télécopie/impression	15-1
Pour l'imprimante	15-1
Pour le télécopieur	15-1
Carte-(LAN) réseau (option) (FAX 5750 et MFC 8700 seulement)	15-1
Bac papier 2 (Option)	
(FAX 4750 et MFC 8600 seulement)	15-2
Multi-Function Link® Pro (Option)	
(FAX 4750, FAX 5750 MFC 8300 uniquement)	15-2

INFORMATIONS IMPORTANTES	16-1
Avis standard téléphonique et FCC (modèles	
120V seulement)	16-1
Avis de conformité ENERGY STAR®	16-3
Avis de conformité industrielle canadienne	
(Canada seulement)	16-3
Sécurité laser (modèles 110-120V seulement)	16-3
Règlements FDA	16-3

Fabrication	16-4
AVIS DE INDUSTRIE ET SCIENCE CANADA	16-4
Instructions de sécurité importantes	16-5
Avis de compilation et de publication	16-7
Marques déposées	16-8



DÉPANNAGE ET ENTRETIEN	17-1
Dépannage	17-1
Système de renvoi de télécopie	17-1
Page d'accueil Brother	17-1
Babillard Brother	17-1
Service clientèle	17-1
Messages d'erreur	17-2
Bourrage de documents	17-5
Bourrage imprimante	17-5
Le papier est bloqué dans le chargeur multifonction	17-6
Le papier est bloqué près du tambour	17-6
Le papier est bloqué dans le bloc fusible	17-6
En cas de problème avec l'appareil	17-7
Problèmes de configuration des logiciels	
(utilisateurs Windows® 3.1x)	17-14
Il manque des graphiques ou du texte sur l'impression	17-14
Problème d'utilisation des écrans de veille du HP	
Pavilion PC "HP DEMO"	17-14
Ports parallèles bidirectionnels	
(modes quartet et octet)	17-14
Connexion appareil non établie ou erreur de	
communication bidirectionnelle	17-15
Brother HL-6/6V/10h/630series/660series/960/	
1260/WL-660 :	17-15
EPSON ActionLaser 1100 / 1400:	17-15
HP LaserJet series II, IID, IIP, IIP+, III, IIID ou IIIP :	17-16
HP LaserJet 4 Plus :	17-16
NEC SuperScript 610/660 :	17-17
Lexmark WinWriter 200 :	17-17
Emballage et transport du télécopieur	17-18
Entretien	17-21
Nettoyage du scanner	17-21
Nettoyage de l'imprimante	17-21
Nettoyage du tambour	17-22
Remplacement de la cartouche de toner	17-23
Indicateur de toner vide	17-23
Procédure de remplacement	17-24
Remplacement du tambour	17-26
Vérification de la durée de vie du tambour	17-28

UTILISATION DE L'APPAREIL AVEC UN NOUVEL APPLE® POWER MACINTOSH® G3 OU IMAC™ (MFC 8300 ET MFC 8600 SEULEMENT)	18-1
Nouveaux Apple Power Macintosh G3 ou iMac doté d'USB et de Mac OS 8.5/8.6	18-1
Pilote d'imprimante Brother pour MFC 8300	18-1
SPÉCIFICATIONS	S-1
Description du produit	S-1
Spécifications du télécopieur	S-1
Spécifications de l'imprimante	S-2
Électricité et environnement	S-3
Spécifications de l'interface parallèle.....	S-3
Spécifications de l'interface USB (Universal Serial Bus)	S-4
Polices résidentes	S-4
Jeux de symboles/Jeux de caractères	S-4
GLOSSAIRE	G-1
INDEX	I-1

1 Introduction

Utilisation de ce manuel

Merci d'avoir choisi un télécopieur ou centre multifonction Brother. Cet appareil a été conçu pour être simple à utiliser, grâce à des messages sur écran LCD permettant de vous guider dans les différentes fonctions. Toutefois, vous utiliserez votre appareil au mieux en consultant pendant quelques minutes ce manuel.



En outre, votre appareil dispose d'une touche Aide. Appuyez sur **Aide/Diffusion** pour imprimer la liste des étapes et des fonctions de base.

Recherche d'informations

Les titres et sous-titres de chapitres sont répertoriés dans la table des matières. Pour trouver des informations sur une fonction spécifique, consultez l'index situé à la fin de ce manuel. De même, vous rencontrerez des symboles spéciaux signalant des informations importantes, des références croisées et des avertissements. Certains messages écrans sont illustrés, ce qui vous aide à savoir sur quelles touches appuyer.

FAX 4750 et FAX 5750 - Panneau de contrôle

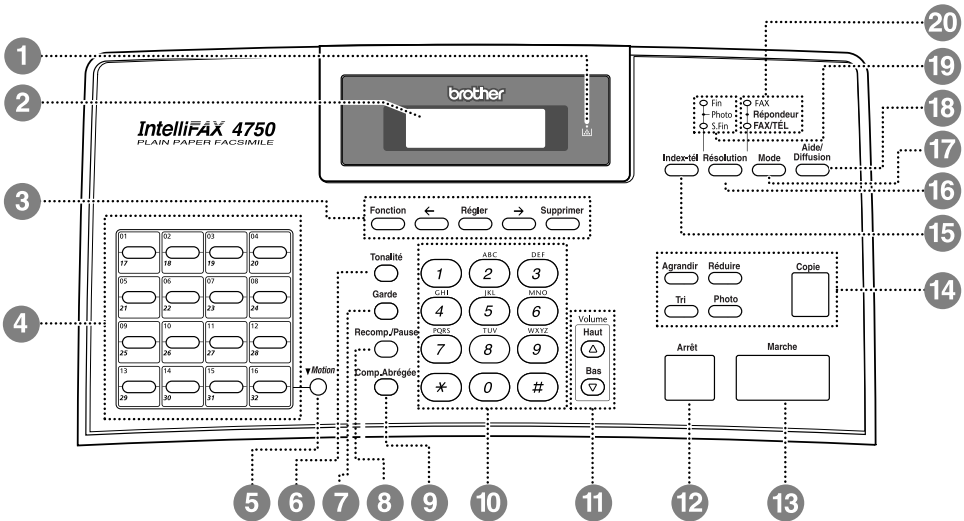

1 Icône toner vide

Cette icône clignote lorsqu'il n'y a presque plus de toner, ce qui indique que vous devez commander une autre cartouche. Vous pourrez imprimer tant que le voyant est allumé.

2 Écran à cristaux liquides

Affiche des messages pour vous aider à configurer et utiliser votre appareil.

3 Touches de programmation:

Fonction

Vous permet d'accéder au mode de fonction et de programmation.

← (Flèche gauche) → (Flèche droite)

Déplace le curseur de l'écran dans le texte et les options.

Régler

Enregistre un paramètre de fonction dans l'appareil.

Supprimer

Supprime des données entrées ou revient d'une étape dans une procédure.

4 Monotouches

Ces 8 touches permettent d'accéder instantanément aux numéros enregistrés.

5 Motion

Permet d'accéder aux monotouches "17" à "32".

6 Tonalité

Permet de composer des numéros de télécopie et de téléphone sans soulever le combiné.

7 Garde

Permet de mettre un appel en attente.

8 Recomp. / Pause

Recompose le dernier numéro appelé. De même, insère une pause dans les numéros à composition automatique.

9 Comp.Abrégée
Permet de composer les numéros en appuyant sur un numéro à deux chiffres.

10 Clavier téléphonique
Compose les numéros de téléphone et de télécopie, et peut être utilisé comme clavier pour entrer des informations dans l'appareil.

11 Touches de volume Haut/Bas
Permet de régler le volume du haut-parleur, de la sonnerie et du combiné.

12 Arrêt
Arrête une télécopie, annule une opération ou quitte le mode de fonction.

13 Marche
Débute une opération, par exemple un envoi de télécopie.

14 Touches de copie :

Agrandir

Agrandit les copies selon un rapport sélectionné : 100%, 120%, 125%, 150%, 200% et MANUEL.

Réduire

Réduit les copies selon un rapport sélectionné : AUTO, 50%, 75%, 87%, 93%, 100% et MANUEL. Avec AUTO, l'appareil calcule automatiquement le rapport de réduction qui correspond au format de papier. MANUEL permet d'entrer un rapport de réduction entre 50% et 100% par incréments de 1%.

Tri

Utilisez cette touche pour obtenir plusieurs copies d'un document original à plusieurs pages dans l'ordre des pages.

Photo

Cette touche permet de copier des photographies.

Copie

Effectue une copie.

15 Index-tél

Permet de consulter les numéros enregistrés en mémoire.

16 Résolution

Définit la résolution d'envoi des télécopies.

17 Mode

Sélectionne le type de réponse aux appels entrants.

18 Aide/Diffusion

Imprime un aide-mémoire. Utilisez cette touche lorsque vous voulez envoyer une même télécopie à plusieurs endroits différents (au plus 182 emplacements).

19 Voyants de résolution

Ces voyants indiquent le mode de résolution sélectionné.

20 Voyants du mode de réponse

Ces voyants indiquent de quelle manière l'appareil gère les appels reçus.

MFC 8300, MFC 8600 et MFC 8700

Panneau de contrôle

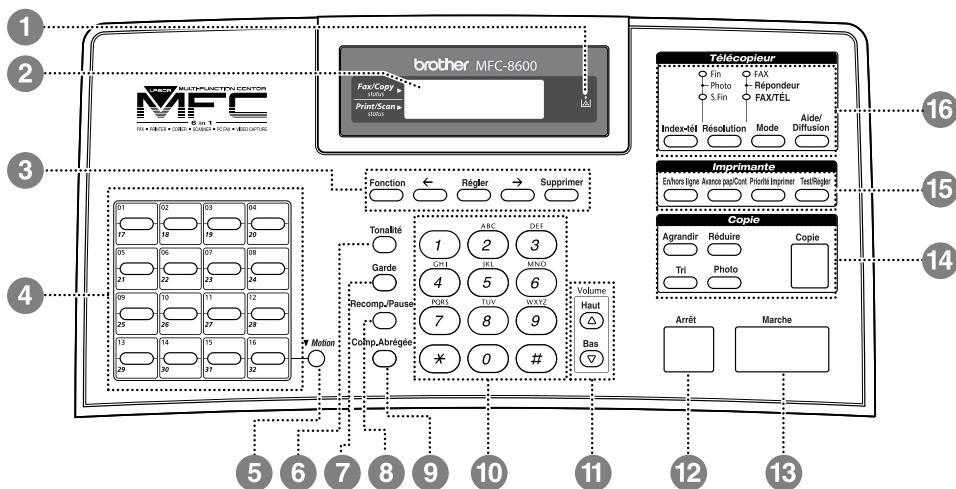

1 Icône toner vide

Cette icône clignote lorsqu'il n'y a presque plus de toner, ce qui indique que vous devez commander une autre cartouche. Vous pourrez imprimer tant que le voyant est allumé.

2 Écran à cristaux liquides

Affiche des messages pour vous aider à configurer et utiliser votre appareil.

3 Touches de programmation:

Fonction

Vous permet d'accéder au mode de fonction et de programmation.

← (Flèche gauche) → (Flèche droite)

Déplace le curseur de l'écran à dans le texte et les options.

Régler

Enregistre un paramètre de fonction dans l'appareil.

Supprimer

Supprime des données entrées ou revient d'une étape dans une procédure.

4 Monotouches

Ces 16 touches permettent d'accéder instantanément aux numéros enregistrés.

5 Motion

Permet d'accéder aux monotouches "17" à "32". En mode imprimante, une pression sur cette touche en même temps que Test/Régler réinitialise l'appareil et restaure les réglage d'usine.

6 Tonalité

Permet de composer des numéros de télécopie et de téléphone sans soulever le combiné.

7 Garde

Permet de mettre un appel en attente.

8 Recomp. / Pause

Recompose le dernier numéro appelé. De même, insère une pause dans les numéros à composition automatique.

9 Comp.Abrégée

Permet de composer les numéros en appuyant sur un numéro à 2 chiffres.

10 Clavier téléphonique
Compose les numéros de téléphone et de télécopie, et peut être utilisé comme clavier pour entrer des informations.

11 Touches de volume Haut/Bas
Permet de régler le volume du haut-parleur, de la sonnerie et du combiné.

12 Arrêt
Arrête une télécopie, annule une opération ou quitte le mode de fonction.

13 Marche
Débute une opération, par exemple un envoi de télécopie.

14 Touches de copie :

Agrandir
Agrandit les copies selon un rapport sélectionné : 100%, 120%, 125%, 150%, 200% et MANUEL.

Réduire
Réduit les copies selon un rapport sélectionné : AUTO, 50%, 75%, 87%, 93%, 100% et MANUEL. Avec AUTO, l'appareil calcule le rapport de réduction qui correspond au format de papier. MANUEL permet d'entrer un rapport de réduction entre 50% et 100% par incréments de 1%.

Tri
Utilisez cette touche pour obtenir plusieurs copies d'un document original à plusieurs pages dans l'ordre des pages.

Photo
Cette touche permet de copier des photographies.

Copie
Effectue une copie.

15 Touches de télécopieur :

En/Hors ligne
Cette touche permet de mettre l'imprimante alternativement en ligne (prête à recevoir les données du PC) et hors ligne (non prête à recevoir les

données du PC). Lorsque l'imprimante est en ligne, l'écran affiche ACTIVÉ.

Avance pap/Cont
Lorsque l'écran affiche DONNÉES MÉM., vous pouvez mettre l'appareil en mode NON ACTIVÉ puis appuyer sur cette touche pour imprimer les données en mémoire. De même, efface les erreurs de fonctionnement et de l'appareil.

Priorité Imprimer
Lorsque vous appuyez sur cette touche, toutes les télécopies sont reçues en mémoire sans être imprimées. Elles peuvent l'être ultérieurement.

Test/Régler
Permet d'imprimer une page de test. Avec la touche Motion, efface les données de la mémoire de l'imprimante, annule un état d'erreur et réinitialise puis restaure les paramètres d'usine.

16 Fonction de télécopieur/ voyants :

Voyants de résolution
Ces voyants indiquent le mode de résolution sélectionné.

Voyants du mode de réponse
Ces voyants indiquent le mode de réponse sélectionné.

Index-tél
Permet de consulter les numéros enregistrés en mémoire.

Résolution
Définit la résolution d'envoi des télécopies.

Mode
Sélectionne le type de réponse aux appels entrants.

Aide/Diffusion
Imprime un aide-mémoire. Utilisez cette touche lorsque vous voulez envoyer une même télécopie à plusieurs endroits différents (au plus 182 emplacements).

À propos des télécopieurs

Si c'est la première fois que vous utilisez un télécopieur, son fonctionnement est peut-être quelque peu mystérieux. Vous apprendrez vite à vous familiariser aux tonalités de télécopie émises par votre ligne téléphonique, et serez rapidement à même d'envoyer et de recevoir des télécopies.

Tonalités et prise de contact

Lorsque quelqu'un envoie une télécopie, l'appareil émet des signaux sonores à 4 secondes d'intervalle, (tonalités CNG). Vous les entendez lorsque vous composez le numéro et appuyez sur **[Marche]**. Ces tonalités se font entendre pendant 40 secondes après la composition. Pendant cette période, le télécopieur d'envoi doit commencer la procédure de "prise de contact" avec l'appareil de réception. Chaque fois que vous utilisez des procédures automatiques pour envoyer une télécopie, vous envoyez des tonalités CNG sur la ligne téléphonique. Vous apprendrez vite à reconnaître ces signaux sonores lorsque vous répondrez à un appel sur la ligne de l'appareil, ce qui vous permettra de savoir que vous recevez une télécopie.

Le télécopieur de réception répond à l'aide de tonalités de réception (sons stridents). Un télécopieur de réception émet ce signal sonore sur la ligne téléphonique pendant 40 secondes. L'écran affiche RÉCEPTION. Si l'appareil est en mode FAX, il répond à chaque appel automatiquement avec ces tonalités. Même si le correspondant raccroche, l'appareil continue à émettre ces signaux sonores pendant 40 secondes et l'écran à afficher RÉCEPTION. Pour annuler le mode de réception, appuyez sur **[Arrêt]**.

Lorsque votre appareil répond en mode FAX/TÉL, lorsqu'il entend les tonalités CNG et répond avec des tonalités de réception.

La "prise de contact" correspond au moment pendant lequel les tonalités du télécopieur d'envoi et de celui de réception s'exécutent en même temps. Cette prise de contact doit durer au moins 2 à 4 secondes, de sorte que chaque télécopieur puisse comprendre le mode d'envoi et de réception de la télécopie. La prise de contact ne peut pas commencer tant que le télécopieur de réception n'a pas répondu et les tonalités CNG ne durent que 40 secondes après la composition du numéro. Aussi, il est important que le télécopieur de réception réponde à l'appel le plus rapidement possible.



Lorsqu'un répondeur externe est présent sur la ligne de télécopie, c'est lui qui détermine le nombre de sonneries avant le décrochage. Consultez les instructions du chapitre Montage et connexions pour connecter le répondeur à l'appareil.

Mode de correction d'erreurs (MCE)

Le mode de correction d'erreurs (MCE) permet à l'appareil de contrôler que lors d'une transmission de télécopie, l'opération s'effectue correctement. Les transmissions MCE ne sont possibles qu'entre télécopieurs dotés de cette fonction. Si tel est le cas, vous pouvez envoyer et recevoir des télécopies dont la qualité de transmission sera régulièrement contrôlée. Cette fonction requiert que votre appareil ait une mémoire suffisante.

2 Assemblage et connexions

Éléments livrés

Vérifiez que tous les éléments ci-dessous vous ont été livrés :

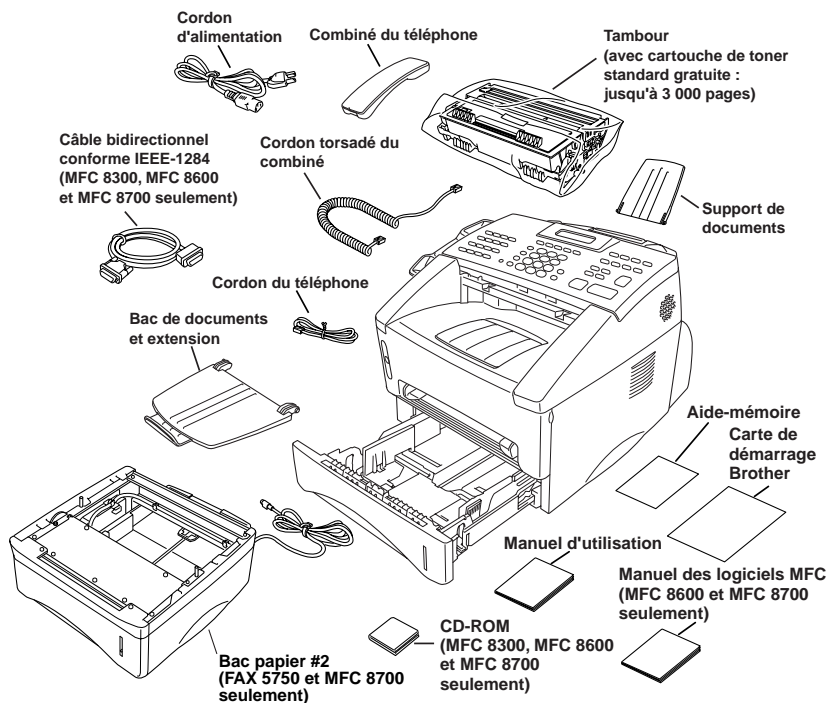

S'il manque un élément, contactez le service clientèle Brother au 1-800-853-6660 (**depuis le Canada**) ou au 1-514-685-6464 (**depuis Montréal**). Pour connaître les références exactes des éléments, consultez Accessoires et fournitures à la page iv.

! Pour transporter l'appareil, utilisez les matériaux d'emballage ayant servi à la livraison. Si vous n'emballez pas l'appareil correctement, la garantie risque d'être annulée.

Choix d'un emplacement

Placez votre appareil sur une surface plane et stable, telle qu'un bureau. Choisissez un endroit non soumis aux vibrations ni aux chocs. Placez-le près d'une prise téléphonique et d'une prise d'alimentation standard avec terre.

- ⊘ Ne placez pas l'appareil dans un endroit où de nombreuses personnes circulent. Éloignez-le des chauffages, des climatiseurs, de l'eau, des produits chimiques ou des réfrigérateurs. N'exposez pas l'appareil à la lumière directe du soleil, à une chaleur excessive, à l'humidité ou à la poussière. Ne le connectez pas à une prise électrique commandée par interrupteur mural ni à un système de minuterie automatique. Une coupure de courant peut effacer les informations présentes en mémoire. Ne connectez pas l'appareil à une prise électrique située sur le même circuit que des équipements lourds ou susceptibles de provoquer une coupure de courant. Évitez les sources d'interférence, tels que les haut-parleurs ou les bases de téléphones sans fil.



⚠ AVERTISSEMENT

- N'installez jamais les câbles téléphoniques pendant un orage.
- Nous vous conseillons d'utiliser un dispositif de protection contre les surtensions pour protéger l'appareil en cas d'orage.
- N'installez jamais de prise téléphonique dans un endroit humide sauf si cette prise est prévue pour ce type d'environnement.
- Ne touchez jamais les câbles ou les terminaux téléphoniques non isolés sauf si la ligne téléphonique est débranchée de la prise murale.
- Installez ou modifiez les lignes téléphoniques avec précaution.
- Évitez d'utiliser le téléphone (sauf un téléphone sans fil) pendant un orage. Un risque d'électrocution par la foudre est possible.
- N'utilisez pas le téléphone pour signaler une fuite de gaz dans les environs proches de cette fuite.

- Avec les ÉQUIPEMENTS ENFICHABLES, la prise femelle doit être située près de l'équipement et doit être facilement accessible.
- Pour limiter le risque d'électrocution ou d'incendie, n'utilisez qu'un cordon de télécommunication No. 26 AWG ou supérieur.

Montage

Installation du tambour (avec cartouche de toner)

- 1 Déballer le tambour, y compris la cartouche de toner et balancer-le de gauche à droite cinq ou six fois pour bien répartir le toner à l'intérieur de la cartouche.

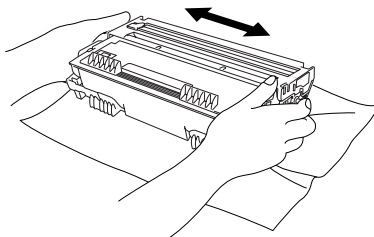

! Pour éviter de détériorer le tambour, ne l'exposez pas à la lumière plus de quelques minutes.

- 2 Ouvrez le panneau avant de l'appareil.

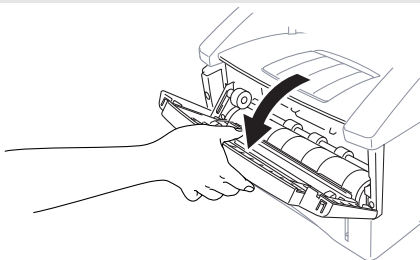

- 3 Insérez le tambour dans l'appareil.

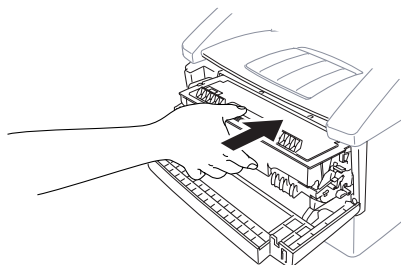

- 4 Fermez le panneau avant.

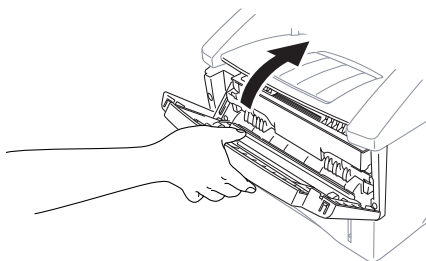

Fixation des supports

- 1 Fixez le support et le bac de documents avec son extension, et déployez celle-ci, afin de maintenir les documents.

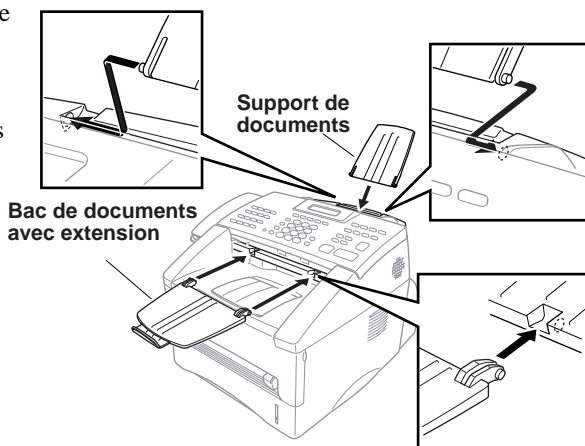

- 2 Déployez l'extension avant du bac de sortie, afin de maintenir les pages imprimées.

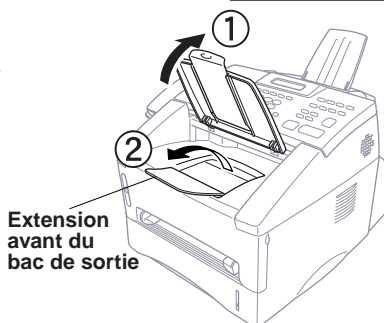

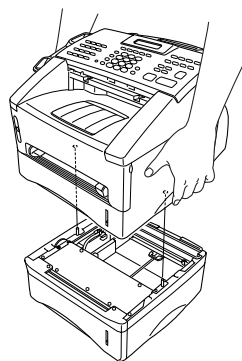

Raccordement du bac papier #2 (FAX 5750 et MFC 8700 seulement)

- 1 Saisissez délicatement la machine et posez-la sur le bac papier #2.

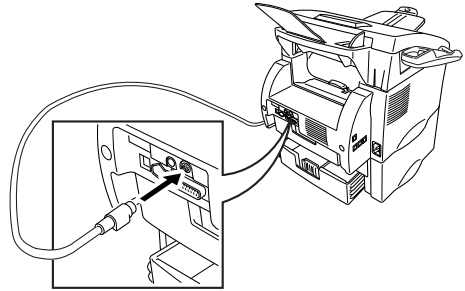

- 2** Branchez le câble modulaire du bac papier #2 sur la prise modulaire de l'appareil Brother.



-  Pour sélectionner le bac qui sera utilisé pour l'impression, voir Définition de l'usage du bac, page 5-5.
-  Si vous déplacez la machine après le raccordement du bac papier #2, veuillez à soulever le bac papier #2 avec l'appareil car ils ne sont pas attachés l'un à l'autre.

Fente d'alimentation manuelle

La fente d'alimentation manuelle se trouve au-dessus du bac papier multifonction. Chargez le papier ou les enveloppes *une à la fois*. Vous n'êtes pas obligé de retirer le papier du bac.

Pour imprimer ou copier sur des étiquettes, des transparents, du carton ou du papier épais :

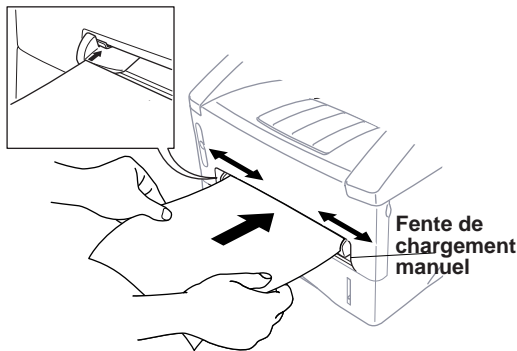

Papier

Papier pris en charge

	Type papier	Format de papier
Bac papier multifonction :	Ordinaire	Lettre, Légal, A4, A5, ISO B5, Exécutive, 2,75–8,5 x 4,57–14 pouces (70–216 x 116–356 mm)
Fente manuelle :	Ordinaire	Lettre, Légal, A4, A5, B5 (JIS/ISO), Executive, A6, 2,75–8,5 x 4,57–14 pouces (70–216 x 116–356 mm)
	Enveloppes	COM-10, Monarch, C5, DL
	Cartes postales	2,75–8,5 x 4,57–14 pouces (70–216 x 116–356 mm)
	Organiseur	Day-Timer® J, K, L 2,75–8,5 x 4,57–14 pouces (70–216 x 116–356 mm)
	Étiquettes et transparents	2,75–8,5 x 4,57–14 pouces (70–216 x 116–356 mm)



Nous recommandons :

Feuilles ordinaires :

Xerox 4200

Étiquettes :

Étiquette laser Avery ou équivalent

Transparents :

3M CG3300 pour imprimantes laser ou équivalent

Capacité papier des bacs

Bac papier multifonction 1 :

Hauteur maxi : 1,06 pouces (27 mm)
(utilisez les guides) ou environ 250 feuilles de papier 20 lb. (75 g/m²) Lettre/A4, 10 transparents.

Bac de sortie avant :

Environ 150 feuilles de papier 20 lb. (75 g/m²) Lettre/A4

Spécification du papier pour le bac

Ordinaire	
Poids de base :	17 à 28 lb. (64 à 105 g/m ²)
Calibre :	0,003 à 0,005 pouces. (0,08 à 0,13 mm)
Humidité :	4% à 6% par poids

Fente manuelle

	Papier ordinaire	Enveloppes
Poids de base :	17 à 42 lb. (64 à 158 g/m ²)	20 à 24 lb. (75 à 90 g/m ²)
Calibre :	0,003 à 0,008 pouces. (0,08 à 0,2 mm)	0,003 à 0,005 pouces. (0,084 à 0,14 mm)
Humidité :	4% à 6% par poids	4% à 6% par poids



Les messages de télécopie ne peuvent être reçus que sur du papier Lettre, Légal et A4.

Si vous utilisez le format Légal ou A4, modifiez le format de papier :
(FAX : , , . MFC : , , , .)

Chargement du papier dans le bac multifonction

- 1 Extrayez complètement le bac papier de l'appareil.

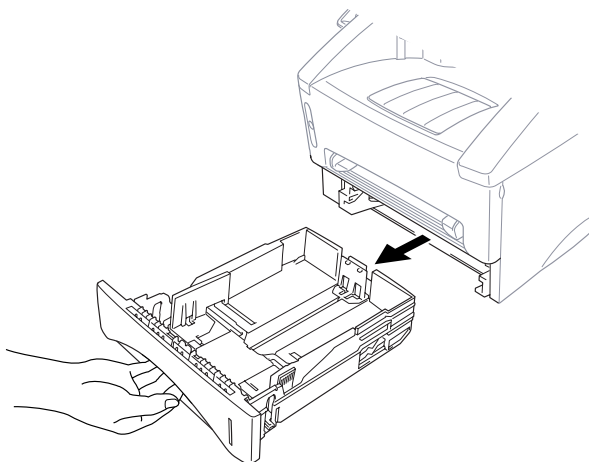

- 2 Réglez les adaptateurs de largeur et de longueur du papier en fonction du format voulu.

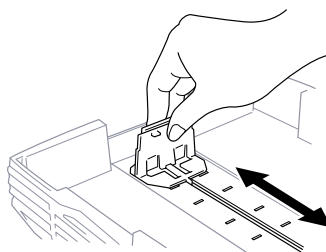
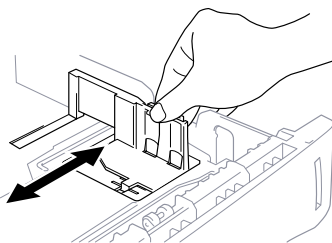

- 3 Feuillotez le papier. Chargez les feuilles dans le bac papier. Appuyez sur la pile de papier pour l'aplanir sur les quatre coins et vérifiez que la hauteur de la pile ne dépasse pas le guide. Le bac peut contenir jusqu'à 250 feuilles de papier 20 lb (75g/m²).

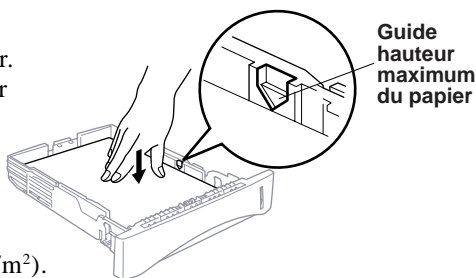

- 4 Insérez le bac papier dans l'appareil jusqu'à ce qu'il s'enclenche.

Connexions

Connexion de l'appareil

Connectez le combiné, le cordon d'alimentation et le cordon téléphonique.

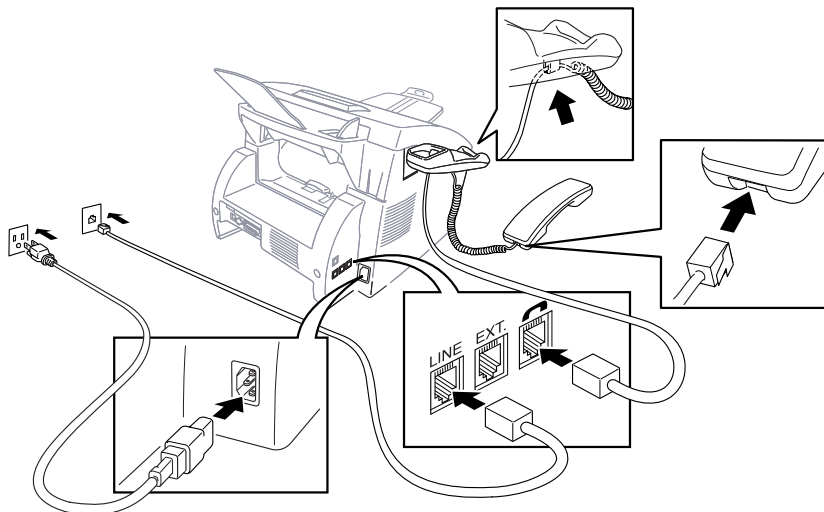

1 Connexion du combiné

Connectez le cordon torsadé du combiné à la base du combiné et sur le côté gauche de l'appareil.

2 Connexion du cordon d'alimentation.

Lorsque vous branchez l'alimentation, l'écran affiche

01/01/2000 00:00
VEILLE

3 Connexion de la ligne téléphonique.

Connectez une extrémité du cordon de la ligne téléphonique dans la prise **LINE** située à gauche de l'appareil. Branchez l'autre extrémité sur une prise murale modulaire.

! AVERTISSEMENT

- Cet appareil doit être mis à la terre à l'aide d'une prise à 3 broches.
- L'appareil étant mis à la terre grâce à la prise électrique, protégez-vous des risques d'électrocution sur la ligne du téléphone en laissant l'appareil allumé lorsque vous le branchez sur la ligne téléphonique. De même, lorsque vous déplacez l'appareil, protégez-vous en débranchant d'abord la ligne téléphonique puis le cordon d'alimentation.

- La foudre et les surtensions peuvent endommager cet appareil ! Nous vous conseillons d'utiliser un dispositif de protection contre les surtensions sur la ligne de courant et sur la ligne téléphonique ou de débrancher les lignes pendant un orage.
- Ne touchez pas les rouleaux situés à la sortie du papier.

Connexion d'un téléphone externe

Votre appareil est doté d'un combiné vous permettant de l'utiliser comme un téléphone. Toutefois, vous pouvez également lui brancher un téléphone (ou un répondeur) directement à l'appareil.

Branchez la prise modulaire du cordon de la ligne téléphonique au connecteur EXT. situé sur le côté gauche de l'appareil.

Lorsque ce téléphone (ou répondeur) est en cours d'utilisation, l'écran affiche TÉL. EXT. OCCUPÉ et, si le combiné de l'appareil est soulevé, un bip sonore est émis. Pour déconnecter l'appel sur le téléphone externe et rendre le contrôle à l'appareil, appuyez sur Tonalité.

Connexion d'un répondeur téléphonique externe

Ordre des opérations

Vous pouvez choisir de brancher un répondeur externe. Lorsqu'un répondeur **externe** est connecté à la même ligne téléphonique que l'appareil, le répondeur répond à tous les appels. L'appareil "écoute" les appels pour détecter les tonalités CNG. S'il les détecte, il prend en charge l'appel et reçoit la télécopie. Sinon, il laisse le répondeur émettre votre message d'accueil et l'appelant peut laisser un message.

Le répondeur doit répondre avant 4 sonneries (2 sonneries conseillées). L'appareil ne peut pas entendre les tonalités télécopieur tant que le répondeur ne répond pas à l'appel, or avec 4 sonneries il ne reste que 8 à 10 secondes de tonalités télécopieur pour que la "prise de contact" s'établisse. Veillez à suivre les instructions relatives à l'enregistrement du message d'accueil présentes dans ce manuel. Nous vous déconseillons d'utiliser la fonction d'économie sur le répondeur téléphonique si elle dépasse 4 sonneries.

Connexions

Le répondeur externe **doit** être branché dans la prise EXT. située à gauche de l'appareil. Votre appareil ne peut pas fonctionner correctement si vous branchez le répondeur dans la prise murale.

 Si vous êtes abonné au service de sonnerie spéciale de votre compagnie de téléphone :

Vous pouvez connecter votre répondeur externe à une prise murale distincte *seulement* si vous bénéficiez du service de sonnerie spéciale de la compagnie de téléphone, avez enregistré la sonnerie spéciale sur l'appareil, utilisez ce numéro comme numéro de télécopie et avez défini le mode de réponse de l'appareil en MANUEL.

 Si vous n'êtes pas abonné au service de sonnerie spéciale :

Vous devez brancher votre répondeur sur la prise EXT. de l'appareil. Si le répondeur est branché sur une prise murale, le répondeur et l'appareil essaient tous deux de contrôler la ligne téléphonique. (Voir illustration page 2-10.)

 **Ne connectez pas le répondeur ailleurs sur la même ligne téléphonique.**

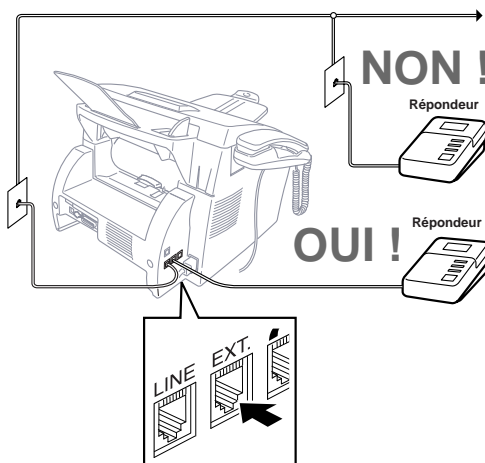

- 1 Connectez le cordon téléphonique de la prise murale au connecteur LINE situé sur le côté gauche de l'appareil.
- 2 Connectez le cordon téléphonique du répondeur au connecteur EXT situé sur le côté gauche de l'appareil. (Assurez-vous que ce cordon est raccordé au connecteur de la ligne téléphonique côté répondeur et non sur la prise destinée au poste téléphonique.)
- 3 Configurez le répondeur pour qu'il réponde avant 4 sonneries au maximum. (Le paramètre Longueur de sonnerie de l'appareil n'est pas pris en compte).
- 4 Enregistrez le message de réponse. (Voir ci-dessous.)
- 5 Définissez le mode de réponse en RÉPONDEUR en appuyant sur Mode jusqu'à ce que les 2 voyants FAX et FAX/TÉL soient allumés.

Enregistrement du message de réponse

La durée est très importante dans l'enregistrement de ce message. En effet, il définit de quelle manière est géré la réception automatique et manuelle des télécopies.

- 1 Enregistrez un silence de 5 secondes au début du message. (Votre appareil a ainsi assez de temps pour entendre les tonalités CNG émises par les transmissions automatiques.)
- 2 Limitez votre message à 20 secondes. (Voir *Réception facile*, page 5-3.)
- 3 Terminez votre message en donnant le code de réception des télécopies pour les personnes qui envoient des télécopies manuelles. Exemple : **“Après le signal sonore, laissez un message ou envoyez une télécopie en appuyant sur * 5 1 puis sur Marche.”**



Brother recommande de laisser un silence de 5 secondes au début du message car l'appareil ne pourrait pas entendre les tonalités de télécopie si la voix résonne ou est forte. Vous pouvez essayer d'omettre cette pause, mais si l'appareil a des problèmes de réception, vous devez réenregistrer le message d'accueil pour inclure ce silence.

Lignes spéciales

Lignes téléphoniques de substitution

Un système téléphonique de substitution est un groupe de plusieurs lignes distinctes qui se transmettent les appels lorsqu'elles sont occupées. Les appels sont généralement transmis à la prochaine ligne libre dans un ordre pré-établi.

Votre appareil peut fonctionner dans un système de substitution tant qu'il s'agit du dernier élément de la séquence, de sorte que l'appel ne puisse être transmis. Ne le placez sur aucune autre ligne : lorsqu'elles sont occupées et qu'une autre télécopie est reçue, l'appel correspondant est transféré sur une ligne non équipée de télécopieur. Cet appareil fonctionnera au mieux sur une ligne dédiée.

Systeme à deux lignes

Un système à deux lignes est constitué de deux numéros de téléphone distincts sur une même prise murale. Les deux numéros peuvent se trouver sur des connecteurs (RJ11) distincts ou sur un même connecteur (RJ14). L'appareil doit être connecté à une prise RJ11. Les prises RJ11 et RJ14 peuvent être de taille et d'aspect égaux et ils peuvent tous deux contenir 4 câbles (noir, rouge, vert, jaune). Pour tester le type de prise, branchez un téléphone à deux lignes et vérifiez s'il peut accéder aux deux lignes. Si c'est le cas, vous devez séparer la ligne du télécopieur pour l'appareil.

Conversion des prises téléphoniques murales

Vous pouvez passer en prise RJ11 de trois manières différentes. Les deux premières méthodes peuvent nécessiter l'aide de votre compagnie de téléphone. Vous pouvez transformer les prises murales simples RJ14 en deux connecteurs RJ11 ou faire installer une prise RJ11 et y asservir ou y connecter provisoirement un des numéros de téléphone.

La troisième méthode est la plus simple. Elle consiste à acquérir un adaptateur triplex. Vous pouvez brancher un adaptateur triplex sur un connecteur RJ14. Il sépare les câbles en deux connecteurs RJ11 (Ligne 1, Ligne 2) et un troisième connecteur RJ14 (Lignes 1 et 2). Si l'appareil est sur la ligne 1, branchez-le sur la ligne L1 de l'adaptateur triplex. S'il est branché sur la ligne 2, branchez-le sur la ligne L2 de l'adaptateur triplex.

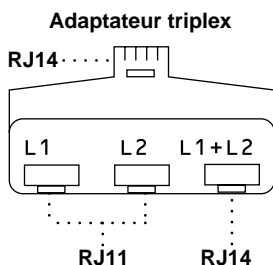

Installation de l'appareil, d'un répondeur externe à deux lignes et d'un téléphone à 2 lignes

Lorsque vous installez un répondeur **externe** à 2 lignes et un téléphone à deux lignes, l'appareil doit être isolé sur une ligne à la fois côté prise murale et côté répondeur. *La connexion la plus courante consiste à brancher l'appareil à la ligne 2. C'est cette configuration que nous utiliserons dans les étapes suivantes.* Le répondeur à deux lignes doit disposer de deux connecteurs : un étiqueté L1 ou L1/L2, et l'autre L2. Vous devez disposer d'au moins trois cordons téléphoniques, celui livré avec l'appareil et deux pour le répondeur externe à deux lignes. Vous devrez disposer d'un quatrième cordon si vous ajoutez un téléphone à deux lignes.

- 1 Placez le répondeur à deux lignes et le téléphone à deux lignes près de votre appareil.
- 2 Branchez une extrémité du cordon téléphonique pour l'appareil dans le connecteur L2 de l'adaptateur triplex. Connectez l'autre extrémité au connecteur **LINE** situé sur le côté gauche de l'appareil.
- 3 Branchez une extrémité du cordon de la première ligne téléphonique pour le répondeur sur le connecteur L1 de l'adaptateur triplex. Connectez l'autre extrémité au connecteur L1 ou L1/L2 du répondeur à deux lignes.
- 4 Branchez une extrémité du cordon de la seconde ligne pour le répondeur sur le connecteur L2 du répondeur à deux lignes. Branchez l'autre extrémité dans le connecteur **EXT.** situé sur le côté gauche de l'appareil.

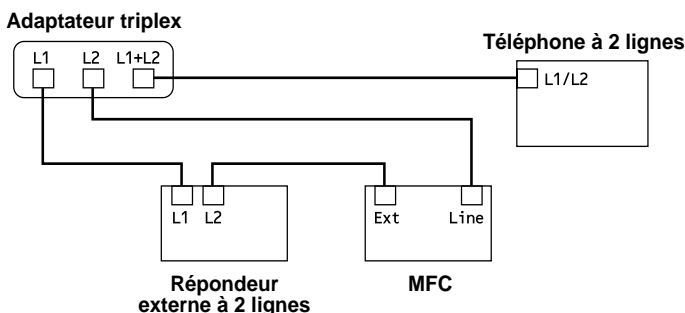

Vous pouvez conserver les téléphones à deux lignes sur les autres prises murales. Il existe deux méthodes pour ajouter un téléphone à deux lignes à la prise murale de l'appareil. Vous pouvez brancher le cordon téléphonique depuis le téléphone à deux lignes sur le connecteur L1+L2 de l'adaptateur triplex. Vous pouvez également brancher le téléphone à deux lignes sur le connecteur TEL du répondeur à deux lignes.

Connexions multilignes (PBX)

La plupart des bureaux utilisent un système téléphonique centralisé (standard). Il est généralement simple de connecter l'appareil à un système à touches ou à un PBX (autocommutateur privé). Nous vous suggérons de prendre contact avec la société qui a installé votre système et de lui demander d'établir la connexion. Il est conseillé de disposer d'une ligne dédiée à l'appareil. Vous pouvez ainsi le laisser en mode FAX pour recevoir des télécopies jour et nuit.

Si l'appareil doit être connecté à un système multiligne, demandez à l'installateur de connecter l'unité à la dernière ligne du système. Cela évite d'activer l'unité à chaque réception d'appel.

- ⊘ Comme pour tous les télécopieurs, celui-ci doit être connecté à un système à deux câbles. Si votre ligne dispose de plus de deux câbles, il est impossible de connecter correctement l'appareil.

Si l'appareil doit fonctionner dans un PBX :

- 1 Il n'est pas certain que l'unité fonctionnera correctement dans tous les cas avec un PBX. En cas de problème, prenez contact d'abord avec la compagnie qui gère votre PBX.
- 2 Si un standardiste répond à tous les appels entrants, il est conseillé de positionner le mode de réponse en MANUEL. Tous les appels entrants doivent être considérés initialement comme des appels vocaux.
- 3 Il est possible d'utiliser l'appareil en mode de composition par tonalités ou par impulsions.

Fonctions personnalisées sur une ligne téléphonique unique

Pour savoir comment les fonctions personnalisées peuvent affecter le fonctionnement de l'appareil, consultez le chapitre Dépannage et entretien, page 17-1.

3

Programmation à l'écran

Programmation conviviale

Votre appareil dispose d'un système de programmation par écran et d'une touche d'aide. La programmation conviviale permet de mettre en oeuvre toutes les fonctions. (Voir Utilisation de ce manuel, page 1-1.)

La programmation du télécopieur s'effectuant à l'aide de l'écran LCD, nous avons mis au point un système de messages par étapes. Il vous suffit de répondre aux messages pour sélectionner les menus de fonction et les options et paramètres de programmation.

Mode de fonction

Vous pouvez accéder au mode de fonction en appuyant sur **[Fonction]**. Lorsque vous entrez dans le mode de fonction, l'appareil affiche la liste des options de menu que vous pouvez choisir. Ces options apparaissent l'une après l'autre sur l'écran. Pour sélectionner un menu, appuyez sur **[Réglér]** lorsqu'il s'affiche. L'écran affiche ensuite les options que contient le menu.

Vous pouvez accélérer le défilement en appuyant sur **[➡]**. (Utilisez **[←]** pour revenir en arrière si votre choix est passé ou voir les options dans l'ordre inverse.)

Avant d'appuyer sur **[Réglér]** et après avoir entré des informations dans un champ à l'aide du clavier téléphonique, vous pouvez corriger une erreur. Utilisez **[←]** pour revenir en arrière et corriger les caractères incorrects.

Lorsqu'une fonction est validée, l'écran affiche CONFIRMÉ.



Si vous voulez quitter le mode de fonction, appuyez sur **[Arrêt]**.

Avez-vous un FAX ou un MFC ?

Pour savoir si votre appareil est un FAX ou un MFC, vérifiez le numéro de modèle présent sur le panneau de contrôle de votre appareil. Si vous avez un MFC, il existe une fonction supplémentaire : pour accéder aux fonctions FAX, vous devez d'abord appuyer sur **[1]**. Si vous avez un FAX 4750 ou FAX 5750, suivez l'étape destinée au FAX. Si vous avez un MFC 8300, 8600 ou 8700, suivez l'étape destinée au MFC. Par exemple,

Pour le FAX, appuyez sur **[Fonction]**, **[1]**, **[3]**

Pour le MFC, appuyez sur **[Fonction]**, **[1]**, **[1]**, **[3]**.

Tableau de sélection des fonctions

Si vous avez des connaissances de base sur la programmation de votre appareil, vous pourrez effectuer la plupart des opérations sans consulter ce manuel d'utilisation. Pour vous aider à comprendre les sélections, options et paramètres qui caractérisent les programmes de l'appareil, consultez le tableau ci-après.

1. Fonctions de télécopie

1. RÉGLAGE INIT			
Fonction	Description	Valeur init.	Page
1. TONAL/IMPULS.	Choisit un mode de composition.	TONAL	4-1
2. DATE/HEURE	Entrez la date et l'heure de l'écran LCD à imprimer sur les transmissions.	01/01 2000 00:00	4-1
3. ID STATION	Nom du programme, numéro de télécopie et de téléphone à afficher sur toutes les pages transmises.	—	4-2
4. BIP SONORE	Règle le volume des bips sonores.	BAS	4-4
5. MODE VEILLE	Économise le courant.	00 MIN	4-6
6. MINUTERIE	Définit l'heure d'envoi des télécopies différées. Vous pouvez l'accepter ou entrer une autre heure.	00:00	4-6
7. AMPLIF VOLUME	Pour les malentendants, vous pouvez régler le volume à la valeur AMPLIF VOL:ON de manière temporaire ou permanente.	OFF	4-5
8. CASSETTE 2 (FAX 4750, 5750, MFC 8600 et 8700 seulement)	Choisissez CASSETTE 2 ON si vous avez acheté le bac optionnel 2.	OFF (FAX 4750 et MFC 8600 seulement) ON (FAX 5750 et MFC 8700 seulement)	5-3
9. H AVANCÉE AUTO	Passe en mode Heures économiques automatiquement.	OFF	4-7
0. LANGUE LOCALE	Change la langue d'affichage de l'écran en français.	ENGLISH	—

1. Fonctions de télécopie (SUITE)

2. RÉGLAGE RÉCEP.			
Fonction	Description	Valeur init.	Page
1. LONG. SONNERIE	Nombre de sonneries avant que l'appareil réponde en mode FAX ou FAX/TÉL.	04	5-2
2. DURÉE SONN F/T	Définit la durée de la "double sonnerie" en mode FAX/TÉL.	20 SEC	5-2
3. RÉCEP FACILE	Reçoit les télécopies sans pression sur la touche Marche.	ON	5-3
4. CODE DISTANCE	Entrez le code permettant d'activer ou de désactiver l'appareil à distance.	ON (*51, #51)	5-8
5. RÉDUCTION	Réduit la taille de l'image. Si le bac papier optionnel 2 est fixé sur le FAX 4750, le FAX 5750, le MFC 8600 ou le MFC 8700, vous pouvez sélectionner le rapport de réduction de chaque bac.	AUTO	5-4
6. PAPIER	Choisit le format de papier pour les télécopies reçues. Si le bac papier optionnel 2 est fixé sur le FAX 4750, le FAX 5750, le MFC 8600 ou le MFC 8700, vous pouvez sélectionner le format de papier de chaque bac et choisir le bac à utiliser en premier.	—	5-5
7. DENSITÉ TONER	Imprime plus clair ou plus foncé.	—	5-6
8. RELEVÉ RC	Active ou désactive le relevé de réception.	OFF	5-9
9. ÉCONOMIE TONER	Augmente la durée de vie de la cartouche de toner.	OFF	5-6
0. MF LINK (MFC 8600 et MFC 8700 seulement)	Activez-le si le PC est connecté à l'appareil pour recevoir les messages dans le PC. Si vous avez acheté MFL Pro pour le FAX 4750, le FAX 5750 ou le MFC 8300, vous pouvez définir cette option.	ON	5-10

1. Fonctions de télécopie (SUITE)

3. RÉGLAGE ENVOI			
Fonction	Description	Valeur init.	Page
1. PRÉPARER PG	Envoie automatiquement une page de couverture programmée.	OFF	6-7,8
2. NOTE PG COUV	Programme un message personnalisé pour les pages de couverture.	—	6-6
3. CONTRASTE	Change la luminosité d'une télécopie envoyée.	AUTO	6-8
4. RÉOLUTION	Permet de modifier la résolution pour chaque page.	STANDARD	6-13
5. MODE OUTRE-MER	Règle l'appareil pour les transmissions longue distance.	OFF	6-9
6. MAINTIEN D'APP	Vous pouvez envoyer une télécopie, puis parler.	OFF	6-10
7. ENVOI DIFFÉRÉ	Envoie le document plus tard.	—	6-11
8. RELEVÉ TX	Active ou désactive le relevé de transmission.	OFF	6-14
9. TX IMMÉDIAT	Prochaine télécopie seulement.	OFF	6-4
0. TRANSM LOT	Envoie toutes les télécopies différées destinés au même numéro de télécopie en une seule transmission.	OFF	6-12

4. TRAV. EN ATT.			
Fonction	Description	Valeur init.	Page
Annulation d'un travail en mémoire.	Annule une télécopie différée ou un travail de relevé.	—	5-10, 6-4

5. INTERRUPTION			
Fonction	Description	Valeur init.	Page
Interruption d'un travail de relevé ou de transmission.	Envoie une télécopie tout de suite même si l'appareil est configuré pour un envoi ultérieur ou pour le relevé.	—	6-14

1. Fonctions de télécopie (SUITE)

6. ENTR.ABRÉGÉS			
Fonction	Description	Valeur init.	Page
1. NUM. MONOTOUCHE	Compose les numéros en mémoire par pression sur une seule touche.	—	7-1
2. COMP. ABRÉGÉ	Compose les numéros en mémoire par pression sur trois touches.	—	7-2
3. GROUPE	Configure un numéro groupé pour la diffusion.	—	7-3

7. IMP. RAPPORTS			
Fonction	Description	Valeur init.	Page
1. RAP.TRANSMIS.		OFF	10-1
2. JOURNAL	Imprime des listes et des rapports d'activité. (Détails au chapitre 10)	JOURNAL:OFF	10-1
3. NUMÉROS ABRÉGÉ		—	10-1
4. INDEX TÉL		—	10-1
5. CONFIG. SYSTÈME		—	10-1
6. ÉTAT MÉMOIRE		—	10-1

8. OPT. ACC. DIST			
Fonction	Description	Valeur init.	Page
1. FAX FWD/TÉLÉAP	Réachemine les messages de télécopies—OU—appelle votre messenger de téléappel.	OFF	9-1, 2
2. MÉMORISER FAX	Enregistre les télécopies reçues en mémoire pour les récupérer à distance.	OFF	9-2
3. ACCÈS À DIST	Définit le code permettant de récupérer les messages à distance.	159*	9-3
4. IMPR. DOCUMENT	Imprime les télécopies enregistrées en mémoire.	—	5-8

0. DIVERS			
Fonction	Description	Valeur init.	Page
1. SPÉCIALE	À utiliser avec le service de sonnerie spéciale de l'entreprise de téléphone pour enregistrer la sonnerie sur l'appareil.	OFF	5-11
2. ID APPELANT	Affiche ou imprime la liste des 30 derniers ID appelants en mémoire.	—	5-12
3. CONTRAST COPIE	Vous pouvez éclaircir ou assombrir les copies.	—	11-1
4. VIE TAMBOUR	Vérifiez le pourcentage de durée de vie restante du tambour.	—	17-28

2. Fonctions d'imprimante (MFC 8300, MFC 8600 et MFC 8700 seulement)

1. OPTIONS IMP.			
Fonction	Description	Valeur init.	Page
1. POLICES RÉS.	Vous pouvez imprimer des polices résidentes pour vérifier et confirmer le type de police.	—	14-8
2. CONFIGURATION	Les paramètres et l'état de l'imprimante apparaissent ici.	—	14-8

2. RÉINIT. IMPR.			
Fonction	Description	Valeur init.	Page
1. RÉGLAGE USINE	Vous pouvez restaurer l'imprimante à ses réglages usine par défaut.	—	14-8
2. VIDAGE HEXA	Si vous choisissez VIDAGE HEXA, toutes les données du PC sont imprimées en hexadécimal.	—	14-8

3. Fonctions vidéo (MFC 8600 et MFC 8700 seulement)

Fonction	Description	Valeur init.	Page
1. QUALITÉ	Choisissez Normal ou Haut.	HAUT	Voir Manuel des logiciels du MFC 1-3 Voir Manuel des logiciels du MFC 1-3 Voir Manuel des logiciels du MFC 1-4
2. TYPE VIDÉO	Choisissez un signal vidéo fixe ou en mouvement.	MOUVEMENT	
3. DIM. IMPR.	Choisissez la dimension des images de saisie vidéo.	5,75 x 4,25 po	

4 Configuration initiale

Démarrage

Mode de composition (Tonalités/Impulsions)

Votre appareil est livré pour fonctionner sur une ligne à tonalités (fréquence vocale). Si votre ligne est de type à impulsions, vous devrez changer le mode de composition.

- 1 Pour le FAX, appuyez sur **Fonction**, **1**, **1**.
Pour le MFC, appuyez sur **Fonction**, **1**, **1**, **1**.

- 2 À l'aide de **←** ou **→** choisissez le mode de composition et appuyez sur **Régler**.

MODE APP:TONAL.
SÉL ← → & RÉGLER

MODE APP:IMPULS.
SÉL ← → & RÉGLER

- 3 Appuyez sur **Arrêt** pour sortir.

Configuration de la date et de l'heure

L'appareil affiche la date et l'heure et les imprime sur toutes les télécopies que vous envoyez.

En cas de coupure d'alimentation, vous risquez de devoir réinitialiser la date et l'heure. Aucun autre paramètre n'est affecté.

- 1 Pour le FAX, appuyez sur **Fonction**, **1**, **2**.
Pour le MFC, appuyez sur **Fonction**, **1**, **1**, **2**.

- 2 Entrez les deux derniers chiffres de l'année et appuyez sur **Régler**.

ANNÉE:XX
ENTRER ET RÉGLER

- 3 Entrez les deux chiffres du mois et appuyez sur **Régler**. (Par exemple, entrez 09 pour septembre ou 10 pour octobre).

MOIS:XX
ENTRER ET RÉGLER

- 4 Entrez les deux chiffres du jour et appuyez sur **Régler**. (Par exemple, 06).

JOUR:XX
ENTRER ET RÉGLER

- 5 Entrez l'heure au format 24 heures et appuyez sur **Régler**. (Par exemple, entrez 15:25 pour 3:25 PM).

HEURE:XX:XX
ENTRER ET RÉGLER

- 6 Appuyez sur **Arrêt**.

L'écran affiche la date et l'heure configurées. Ces données restent en permanence à l'écran tant que l'appareil est en pause.

Définition de l'ID station

Vous pouvez enregistrer votre nom, numéro de télécopie et numéro de téléphone pour qu'ils s'affichent sur toutes les pages de vos télécopies. Voir Réalisation d'une page de couverture électronique, page 6-5.

- 1 Pour le FAX, appuyez sur **Fonction**, **1**, **3**.
Pour le MFC, appuyez sur **Fonction**, **1**, **1**, **3**.

- 2 Entrez votre numéro de télécopie (jusqu'à 20 chiffres) et appuyez sur **Régler**. Vous devez entrer un numéro de télécopie pour continuer.

FAX:
ENTRER ET RÉGLER

- 3 Entrez votre numéro de téléphone (jusqu'à 20 chiffres) puis appuyez sur **Régler**. Si le numéro de téléphone et le numéro de télécopie sont identiques, entrez à nouveau le numéro. (Ce numéro apparaît sur les pages de couverture et les messages de rappel.)

TÉL:
ENTRER ET RÉGLER

- 4 Utilisez le clavier téléphonique pour entrer votre nom (jusqu'à 20 caractères) et appuyez sur **Régler**. (Voir Saisie de texte.)

NOM:
ENTRER ET RÉGLER

- 5 Appuyez sur **Arrêt**.
L'écran affiche la date et l'heure.



Si votre ID station est déjà programmé, l'écran vous invite à choisir "1" pour le modifier ou "2" pour sortir sans effectuer de modification.

Saisie de texte

Lorsque vous configurez certaines fonctions, par exemple l'ID station, vous devez entrer du texte dans l'appareil. Trois ou quatre lettres apparaissent au-dessus de la plupart des touches du clavier numérique, à l'exception de 0, # et *, touches utilisées pour les caractères spéciaux.



En appuyant sur la touche numérique appropriée le bon nombre de fois, vous pouvez entrer le caractère voulu.

Touche	1 fois	2 fois	3 fois	4 fois	5 fois
2	A	B	C	2	A
3	D	E	F	3	D
4	G	H	I	4	G
5	J	K	L	5	J
6	M	N	O	6	M
7	P	Q	R	S	7
8	T	U	V	8	T
9	W	X	Y	Z	9

Insertion d'espaces

Pour entrer un espace, appuyez sur  une fois entre les numéros et deux fois entre les caractères.

Corrections

Pour changer une lettre incorrecte, appuyez sur  pour placer le curseur après la dernière lettre correcte. Ensuite, appuyez sur . Toutes les lettres situées à droite du curseur sont supprimées. Entrez à nouveau le texte et/ou les chiffres corrects. Vous pouvez également revenir en arrière et remplacer les lettres incorrectes.

Répétition de lettres

Pour entrer un caractère affecté à la même touche que le caractère précédent, appuyez sur  pour déplacer le curseur vers la droite.

Caractères spéciaux et symboles

Appuyez sur * pour (espace) ! “ # \$ % & ’ () * + , - . /

Appuyez sur # pour : ; < = > ? @ [] ^ _

Appuyez sur Ø pour É À È Ê Î Ç È Ö 0

AVIS

La loi Telephone Consumer Protection de 1991 interdit à quiconque d'utiliser un ordinateur ou un dispositif électronique pour envoyer un message par MFC sauf si ce message spécifie clairement dans la marge supérieure ou inférieure de chaque page transmise ou sur la première page de la télécopie, la date et l'heure d'envoi, une identification de l'entreprise ou du particulier qui envoie le message, ainsi que le numéro du télécopieur d'envoi de cette entreprise ou de ce particulier.

Pour programmer ces informations dans l'appareil, reportez-vous aux étapes décrites pages 4-1 et 4-2.



Le numéro de téléphone entré n'est utilisé que pour le message de rappel et la page de couverture.

Réglage du bip sonore

Vous disposez de trois niveaux de bip sonore BAS, HAUT ou OFF. Le volume prédéfini est **BAS**. Lorsque vous choisissez BAS ou HAUT, l'appareil émet un signal sonore chaque fois que vous appuyez sur une touche ou faites une erreur, ainsi qu'à la fin de l'envoi ou de la réception d'une télécopie.

- 1 Pour le FAX, appuyez sur , , .
Pour le MFC, appuyez sur , , , .
- 2 Appuyez sur ou pour choisir le volume voulu et appuyez sur .
- 3 Appuyez sur pour sortir.

Réglage du volume du combiné

Avant d'utiliser l'appareil, vous devez décider si vous souhaitez appliquer la fonction AMPLIF VOL:ON destinée aux malentendants. Le volume AMPLIF est conforme aux normes du FCC.

AMPLIF VOLUME: OFF

Cette valeur par défaut est adaptée si aucun des utilisateurs du télécopieur n'est malentendant. Pendant une conversation, les utilisateurs peuvent appuyer sur les touches ou du panneau de contrôle pour régler le volume. Ce volume reste en vigueur tant que vous ne le modifiez pas à nouveau.

AMPLIF VOLUME: ON—TEMPORAIRE

Ce paramètre est adapté si *certains* utilisateurs sont malentendants. Pendant une conversation, les utilisateurs peuvent appuyer sur les touches ou du panneau de contrôle pour régler le volume en BAS, HAUT ou AMPLIF. Lorsque vous raccrochez, le volume du combiné reprend la valeur par défaut BAS.

AMPLIF VOLUME: ON—PERMANENT

Choisissez AMPLIF VOL:ON—PERMANENT si *tous* les utilisateurs du télécopieur sont malentendants. Pendant une conversation, ils peuvent appuyer sur les touches ou du panneau de contrôle pour régler le volume en BAS, HAUT ou AMPLIF. Lorsqu'ils raccrochent, le volume du combiné reprend sa valeur par défaut qui est AMPLIF.



Lorsque vous appuyez sur les touches ou du panneau de contrôle pour modifier le volume, l'écran affiche la valeur choisie. Chaque pression de touche fait passer le volume à la valeur qui la suit.

AVERTISSEMENT

Il est important de ne pas choisir **PERMANENT** sauf si tous les utilisateurs sont malentendants. Le paramètre par défaut **AMPLIF** pourrait en effet altérer l'ouïe de certains utilisateurs.

Configuration de l'amplification du volume

Avant d'effectuer la procédure ci-après, veuillez lire attentivement la section "Réglage du volume du combiné" page 4-4 :

- 1 Pour le FAX, appuyez sur **Fonction**, **1**, **7**.
Pour le MFC, appuyez sur **Fonction**, **1**, **1**, **7**.

- 2 Si *aucun* utilisateur n'est malentendant appuyez sur **←** ou **→** pour sélectionner **AMPLIF VOL:OFF?** et appuyez sur **Régler**, puis passez à l'étape 4

```
AMPLIF VOL:ON?  
SÉL ← → & RÉGLER
```

—OU—

Si *certains* ou *tous* les utilisateurs sont malentendants, choisissez **AMPLIF VOL:ON?** et appuyez sur **Régler**.

- 3 Si *tous* les utilisateurs sont malentendants, appuyez sur **←** ou **→** pour choisir **PERMANENT?** et appuyez sur **Régler**

```
PERMANENT?  
SÉL ← → & RÉGLER
```

—OU—

Si seulement *certains* utilisateurs sont malentendants, choisissez **TEMPORAIRE?** et appuyez sur **Régler**.

```
TEMPORAIRE?  
SÉL ← → & RÉGLER
```

- 4 Appuyez sur **Arrêt** pour sortir.

Réglage du volume du haut-parleur

Vous pouvez régler le volume du haut-parleur de l'appareil lorsque l'appareil est en position **Tonalité**.

Appuyez sur Volume **△** ou **▽** pour régler le volume du haut-parleur. L'écran affiche votre choix. Chaque pression de touche fait passer le volume au paramètre suivant. Le nouveau paramètre est conservé tant que vous ne le modifiez pas.

Réglage du volume de la sonnerie

Vous pouvez modifier le volume de la sonnerie lorsque votre appareil est inactif. Vous pouvez également désactiver la sonnerie ou choisir un niveau.

Appuyez sur Volume ou pour régler le niveau du volume. À chaque pression de touche, l'appareil sonne et vous entendez le paramètre choisi. L'écran affiche le paramètre choisi. Chaque pression de touche fait passer le volume au paramètre suivant. Le nouveau paramètre reste tant que vous ne le modifiez pas.

Enregistrement en mémoire

En cas de coupure de courant, tous les paramètres des fonctions RÉGLAGE INIT., RÉGLAGE RÉCEP., ENTR. ABRÉGÉES, OPT. ACC. DIST, ainsi que PRÉPARER.PG et NOTE PG COUV (de RÉGLAGE ENVOI) ne sont pas perdus. Vous devrez peut-être réinitialiser la date et l'heure.

Mode veille

Ce mode permet de réduire la consommation électrique lorsque l'appareil est inactif. Vous pouvez choisir la durée d'inactivité (entre 00 et 99 minutes) avant laquelle l'appareil passe en mode veille. L'horloge s'arrête automatiquement lorsque l'appareil reçoit une télécopie ou un des données du PC ou effectue une copie. La valeur par défaut est 0 minutes.

- 1 Pour le FAX, appuyez sur , , .
Pour le MFC, appuyez sur , , , .
- 2 À l'aide du clavier téléphonique, entrez la durée d'inactivité de l'appareil avant qu'il passe en mode veille (00 à 99 minutes) et appuyez sur .
- 3 Appuyez sur pour sortir.

Minuterie

Vous pouvez définir l'heure à laquelle les télécopies différées seront envoyées. Cette heure s'affiche pour confirmation. Vous pouvez la remplacer dans *Télécopie différée*. (Voir Télécopie différée, page 6-11.)

- 1 Pour le FAX, appuyez sur , , .
Pour le MFC, appuyez sur , , , .

- 2 Entrez l'heure (au format 24 heures) à laquelle vous voulez que les télécopies différées soient envoyées et appuyez sur **Régler**.

ENTR. HEURE=12:34
ENTRER ET RÉGLER

- 3 Appuyez sur **Arrêt** pour sortir.

ENTR. HEURE=17:00
ENTRER ET RÉGLER

Activation de l'heure avancée automatique

Vous pouvez configurer l'appareil pour qu'il avance automatiquement d'une heure au printemps et qu'il recule d'une heure en automne.

- 1 Pour le FAX, appuyez sur **Fonction**, **1**, **9**.
Pour le MFC, appuyez sur **Fonction**, **1**, **1**, **9**.

9.H AVANCÉE AUTO

- 2 Appuyez sur **←** ou **→** pour choisir **ON** (ou OFF) et appuyez sur **Régler**.
- 3 Appuyez sur **Arrêt** pour sortir.

5

Configuration de la réception

Réception de base

Choix du mode de réponse

Cet appareil comporte 4 modes de réponse différents. Vous pouvez choisir le mode correspondant le mieux à vos besoins en appuyant sur le bouton Mode plusieurs fois jusqu'à ce que les voyants FAX et FAX/TÉL indiquent la configuration voulue.

REMARQUE : Les voyants signifient ○ = non sélectionné ☀ = sélectionné et allumé.

Mode	Voyant	Fonctionnement	Quand l'utiliser
1. MANUEL (réception manuelle)	<p>○ FAX — Répondeur ○ FAX/TÉL</p>	Vous contrôlez la ligne et devez répondre à tous les appels vous-même.	Choisissez ce mode lorsque vous utilisez un modem sur la même ligne ou si vous ne recevez que peu de télécopies. Vous pouvez également utiliser ce mode avec la sonnerie spéciale.
2. FAX (réception automatique)	<p>☀ FAX — Répondeur ○ FAX/TÉL</p>	L'appareil répond automatiquement à tous les appels comme s'il s'agissait de télécopies.	Ligne dédiée au télécopieur. Vous ne pouvez pas recevoir d'appels vocaux mais pouvez appeler.
3. FAX/TÉL* (télécopieur et téléphone)	<p>○ FAX — Répondeur ☀ FAX/TÉL</p>	L'appareil contrôle la ligne et répond à tous les appels. Si c'est une télécopie, l'appareil la reçoit. Sinon, il sonne pour vous indiquer d'y répondre.	Vous ne pouvez pas brancher de répondeur sur la même ligne, même s'il est sur une prise distincte sur la même ligne. Vous ne pouvez pas utiliser la messagerie vocale de la société dans ce mode.
4. Répondeur (Répondeur externe)	<p>☀ FAX — Répondeur ☀ FAX/TÉL</p>	Le répondeur externe répond à tous les appels. Les appels vocaux sont stockés sur le répondeur, les télécopies imprimées.	Utilisez ce mode si un répondeur est branché sur votre ligne téléphonique.

* En mode FAX/TÉL, vous devez configurer les fonctions Longueur de sonnerie et Durée de sonnerie F/T. Si la ligne comporte des téléphones d'extension, affectez à Longueur de sonnerie la valeur 4 sonneries.

Configuration de la longueur de sonnerie

Le paramètre Longueur de sonnerie détermine le nombre de sonneries qu'émet l'appareil avant de répondre. Si des téléphones d'extension sont installés sur la même ligne que l'appareil, gardez la valeur par défaut de la Longueur de sonnerie, qui est 4. (Voir Réception facile, page 5-3, Utilisation depuis un téléphone externe ou d'extension et Mode FAX/TÉL seulement, page 5-7.)

- 1 Pour le FAX, appuyez sur **Fonction**, **2**, **1**.
Pour le MFC, appuyez sur **Fonction**, **1**, **2**, **1**.
- 2 Appuyez sur **←** ou **→** pour sélectionner le nombre de fois que doit sonner la ligne avant que l'appareil réponde (00 à 04) et appuyez sur **Réglér**. (Si vous choisissez 00, la ligne ne sonne pas.)
- 3 Appuyez sur **Arrêt** pour sortir.

Configuration de la durée de sonnerie F/T

Vous devez déterminer pendant combien de temps l'appareil émettra sa double sonnerie spéciale lorsque vous recevez un appel vocal. Cette double sonnerie est émise *après* la sonnerie initiale émise par la compagnie de téléphone. Seul l'appareil sonne pendant 20, 30, 40 ou 70 secondes. Aucun autre téléphone présent sur la même ligne n'émet cette double sonnerie. Toutefois, vous pouvez répondre à l'appel depuis n'importe quel téléphone d'extension sur le même numéro de téléphone que l'appareil.

- 1 Pour le FAX, appuyez sur **Fonction**, **2**, **2**.
Pour le MFC, appuyez sur **Fonction**, **1**, **2**, **2**.
- 2 Appuyez sur **←** ou **→** pour choisir la durée pendant laquelle l'appareil sonnera pour vous indiquer que l'appel est vocal et appuyez sur **Réglér**.
- 3 Appuyez sur **Arrêt** pour sortir.

DURÉE SON: 20 SEC?
SÉL ← → & RÉGLER

Désormais, lorsqu'un appel est reçu et que l'appareil est en mode FAX/TÉL, tous les téléphones présents sur cette ligne sonnent pendant la durée sélectionnée au paramètre Longueur de sonnerie.

Vous pouvez laisser l'appareil répondre et détecter s'il s'agit d'un appel vocal ou de télécopie. Si c'est une télécopie, l'appareil l'imprime. S'il s'agit d'un appel vocal, il vous le signale avec une double sonnerie pendant la durée choisie au paramètre Durée de sonnerie F/T.



Même si l'appelant raccroche pendant la double sonnerie, l'appareil continue de sonner pendant la durée définie.

Réception facile

Cette fonction permet d'éviter d'appuyer sur **[Marche]** lorsque vous répondez à un appel de télécopie et entendez les bips sonores. Il vous suffit de garder le combiné à la main et d'attendre quelques secondes. Lorsque RÉCEPTION apparaît sur l'écran de l'appareil ou lorsque vous entendez les tonalités de télécopie dans le combiné, d'un téléphone d'extension connecté à une autre prise murale, il vous suffit de raccrocher et votre appareil s'occupe du reste. Si vous choisissez **ON**, l'appareil reçoit les appels de télécopie automatiquement, même si vous soulevez le combiné d'un téléphone externe ou d'extension. Si vous choisissez **SEMI**, l'appareil reçoit les appels seulement si vous y répondez sur l'appareil. Si vous choisissez **OFF**, vous devez activer l'appareil vous-même en appuyant sur **[Marche]**—**OU**—en appuyant sur **[*]** **[5]** **[1]** si vous nêtes pas près de l'appareil.

Si vous avez choisi **ON**, mais que l'appareil ne prend pas automatiquement en charge un appel de télécopieur lorsque vous décrochez le combiné d'un téléphone externe ou d'extension, composez le code de récupération des télécopies **[*]** **[5]** **[1]**. Près de l'appareil, soulevez le combiné et appuyez sur **[Marche]**. (Voir Utilisation depuis un téléphone externe ou d'extension et Mode FAX/TÉL, page 5-7.)

 Si vous envoyez des télécopies depuis un ordinateur présent sur la même ligne téléphonique et que l'appareil les récupère, désactivez la fonction Réception facile.

- 1 Pour le FAX, appuyez sur **[Fonction]**, **[2]**, **[3]**.
Pour le MFC, appuyez sur **[Fonction]**, **[1]**, **[2]**, **[3]**.
- 2 Utilisez **[←]** ou **[→]** pour choisir ON, SEMI ou OFF et appuyez sur **[Réglér]**.
- 3 Appuyez sur **[Arrêt]** pour sortir.

Activation du bac 2 (FAX 4750, FAX 5750, MFC 8600 et MFC 8700 seulement)

Lorsque CASSETTE 2 a la valeur ON, vous pouvez configurer le format du papier, la réduction et l'utilisation du bac. (Voir Impression réduite d'un document reçu, page 5-4 et Format de papier, page 5-5.)

- 1 Pour le FAX, appuyez sur **[Fonction]**, **[1]**, **[8]**.
Pour le MFC, appuyez sur **[Fonction]**, **[1]**, **[1]**, **[8]**.
- 2 Appuyez sur **[←]** ou **[→]** pour choisir ON (ou OFF) et appuyez sur **[Réglér]**.
- 3 Appuyez sur **[Arrêt]** pour sortir.

 Pour le FAX 5750 et le MFC 8700, le réglage par défaut pour le bac papier #2 est ON.

Impression réduite d'un document reçu

Vous pouvez toujours réduire la taille d'une télécopie reçue à un pourcentage fixe, quel que soit le format du papier (jusqu'à Légal) dans votre appareil. Si vous choisissez AUTO, l'appareil choisit pour vous le niveau de réduction.

Pour le FAX 4750, le FAX 5750, le MFC 8600 et le MFC 8700 seulement, vous pouvez sélectionner le rapport de réduction pour chaque bac après avoir raccordé le bac papier #2.

- 1** Pour le FAX, appuyez sur , , .
Pour le MFC, appuyez sur , , , .

5. RÉDUCTION

- 2** Si vous disposez du bac 2 pour le FAX 4750, FAX 5750, MFC 8600 ou MFC 8700, appuyez sur ou pour choisir CASSETTE 1 ou CASSETTE 2 et appuyez sur .

- 3** Utilisez ou pour choisir le rapport de réduction voulu (AUTO, 93%, 87% ou 75%) et appuyez sur . Choisissez 100% si vous ne souhaitez pas de réduction.

- 4** Appuyez sur pour sortir.



Un bac papier #2 peut être acheté pour le FAX 4750 et le MFC 8600.

Réductions conseillées

Si votre papier est de format Lettre (8,5 po x 11 po), et que le format de la télécopie reçue est

Lettre, choisissez 93%

A4, choisissez 87%

Légal, choisissez 75%.

Si votre papier est de format A4 (8,2 po x 11,6 po), et que le format de la télécopie reçue est

Lettre, choisissez 100%

A4, choisissez 93%

Si votre papier est de format Légal (8,5 po x 14 po), et que le format de la télécopie reçue est

Lettre et A4, choisissez 100%

Légal, choisissez 93%.

Format de papier

Vous pouvez utiliser trois formats de papier pour imprimer vos télécopies : Lettre, Légal et A4. Lorsque vous modifiez le type de papier chargé dans l'appareil, vous devez modifier le paramètre de format de papier, pour que l'appareil puisse savoir comment copier les télécopies reçues sur la page. Vous pouvez également sélectionner le niveau de réduction de la page.

Pour le FAX 4750, le FAX 5750, le MFC 8600 et le MFC 8700 seulement, vous pouvez sélectionner le format de papier pour chaque bac après avoir raccordé le bac papier #2.

- 1** Pour le FAX, appuyez sur **Fonction**, **2**, **6**.

6. PAPIER

Pour le MFC, appuyez sur **Fonction**, **1**, **2**, **6**.

- 2** Si vous disposez du bac 2 pour le FAX 4750, FAX 5750, MFC 8600 ou MFC 8700,

CASSETTE 2
SÉL ← → & RÉGLER

appuyez sur **←** ou **→** pour choisir **CASSETTE 1** ou **CASSETTE 2** et appuyez sur **Régler**.

- 3** Appuyez sur **←** ou **→** pour choisir **LETTRE**, **LÉGAL** ou **A4** (pour le bac sélectionné à l'étape 2) et appuyez sur **Régler**.

- 4** Appuyez sur **1** pour changer le rapport de réduction—**OU**— Appuyez sur **2** pour passer à l'étape 6.

CHANGE RÉDUCT ?
1.OUI 2.NON

- 5** Appuyez sur **←** ou **→** pour choisir **AUTO**, **100%**, **93%**, **87%** ou **75%** et appuyez sur **Régler**.

- 6** Appuyez sur **Arrêt** pour sortir.



Un bac papier #2 peut être acheté pour le FAX 4750 et le MFC 8600.

Définition de l'usage du bac (FAX 4750, FAX 5750, MFC 8600 et MFC 8700 seulement)

Le paramètre par défaut AUTO permet à votre appareil de choisir le bac 2 s'il n'y a plus de papier dans le bac 1 ou si des télécopies reçues sont plus adaptées au papier présent dans le bac 2. Choisissez CASSETTE 1 SEUL ou CASSETTE 2 SEUL si vous souhaitez conserver le papier spécial dans l'autre bac et contrôler son utilisation.

- 1 Pour le FAX, appuyez sur **Fonction**, **2**, **6**.
Pour le MFC, appuyez sur **Fonction**, **1**, **2**, **6**.
- 2 Appuyez sur **←** ou **→** pour choisir **USAGE CASSETTE** et appuyez sur **Régler**.
- 3 Appuyez sur **←** ou **→** pour choisir **AUTO**, **CASSETTE 1 SEUL** ou **CASSETTE 2 SEUL** et appuyez sur **Régler**.
- 4 Appuyez sur **Arrêt** pour sortir.

Densité d'impression

Vous pouvez régler la densité d'impression, en éclaircissant ou assombrissant vos documents imprimés.

- 1 Pour le FAX, appuyez sur **Fonction**, **2**, **7**.
Pour le MFC, appuyez sur **Fonction**, **1**, **2**, **7**.
- 2 Appuyez sur **←** pour éclaircir l'impression ou **→** pour l'assombrir.
- 3 Appuyez sur **Arrêt** pour sortir.

Économie toner

Vous pouvez économiser du toner à l'aide de cette fonction. Lorsque vous l'activez, l'impression apparaît plus claire. La valeur par défaut est OFF.

- 1 Pour le FAX, appuyez sur **Fonction**, **2**, **9**.
Pour le MFC, appuyez sur **Fonction**, **1**, **2**, **9**.
- 2 Appuyez sur **←** ou **→** pour choisir ON (ou OFF) et appuyez sur **Régler**.
- 3 Appuyez sur **Arrêt** pour sortir.

Réception avancée

Utilisation depuis un téléphone d'extension (FAX 4750, MFC 8300, MFC 8600 et MFC 8700 seulement) ou un téléphone externe

Si vous répondez à un appel de télécopie sur un téléphone externe ou un téléphone branché sur la prise EXT., vous pouvez rendre la main à l'appareil en utilisant le code de réception des télécopies. Lorsque vous composez le code **[*] 5 1**, l'appareil commence à recevoir une télécopie. (Voir Longueur de sonnerie, page 5-2 et Réception facile, page 5-3.)

Si l'appareil répond à un appel vocal et émet la double-sonnerie vous indiquant d'y répondre, utilisez le code de réponse téléphonique **[#] 5 1** pour répondre à l'appel depuis un téléphone d'extension.

Si vous répondez à un appel, et qu'il n'y a personne sur la ligne, vous pouvez en déduire que vous recevez une télécopie. Sur le téléphone de l'appareil, appuyez sur **[Marche]**, puis raccrochez. Depuis un téléphone d'extension, composez **[*] 5 1**, attendez les tonalités de télécopies, puis raccrochez. Sur un téléphone externe, appuyez sur **[*] 5 1** et attendez que le téléphone ait perdu la connexion (l'écran affiche RÉCEPTION) avant de raccrocher. (Votre correspondant devra appuyer sur **[Marche]** pour envoyer la télécopie.)



Pour le FAX 5750, le code de réception des télécopies et le code de réponse téléphonique peuvent être utilisés seulement depuis un téléphone externe.

Mode FAX/TÉL seulement

Lorsque l'appareil est en mode FAX/TÉL, il utilise la durée de sonnerie F/T (double sonnerie) pour vous signaler qu'un appel vocal est reçu. Depuis l'appareil, vous pouvez décrocher le combiné pour répondre à l'appel.

Depuis un téléphone d'extension, vous devrez décrocher le combiné pendant la durée de sonnerie F/T et appuyer sur **[#] 5 1** entre les double sonneries. S'il n'y a personne sur la ligne, ou si quelqu'un essaie de vous envoyer une télécopie, renvoyez l'appel vers l'appareil en composant **[*] 5 1**.

Changement des codes à distance

Avec certains systèmes téléphoniques, les codes à distance peuvent ne pas fonctionner. Le code de réception des télécopies prédéfini est le **[*] 5 1**. Le code de réponse par téléphone prédéfini est **[#] 5 1**.

 Si vous perdez la connexion chaque fois que vous accédez à votre répondeur téléphonique à distance, changez le code de réception des télécopies de ***51** en **## ## ##** et le code de réponse par téléphone de **#51** en **999**.

- 1 Pour le FAX, appuyez sur **Fonction**, **2**, **4**.
Pour le MFC, appuyez sur **Fonction**, **1**, **2**, **4**.

- 2 Appuyez sur **←** ou **→** pour choisir ON (ou OFF) et appuyez sur **Régler**.

ACT.DISTANCE;ON?
SÉL ← → & RÉGLER

- 3 Si vous le souhaitez, entrez un nouveau code de réception de télécopies et appuyez sur **Régler**.

RÉCEPT FAX:*51
ENTRER ET RÉGLER

- 4 Si vous le voulez, entrez un nouveau code de réponse par téléphone et appuyez sur **Régler**.

RÉPONDEUR:#51
ENTRER ET RÉGLER

- 5 Appuyez sur **Arrêt** pour sortir.

Impression d'une télécopie en mémoire

Même si la fonction Mémoire de télécopies est activée en consultation à distance, vous pouvez imprimer une télécopie présente en mémoire depuis l'appareil. (Voir Mémoire, page 9-2.)

- 1 Pour le FAX, appuyez sur **Fonction**, **8**, **4**.
Pour le MFC, appuyez sur **Fonction**, **1**, **8**, **4**.
- 2 Appuyez sur **Marche**.
- 3 After printing is finished, appuyez sur **Arrêt** pour sortir.

Relevé

Le relevé consiste à récupérer des télécopies sur un autre télécopieur. Vous pouvez utiliser votre appareil pour "appeler" d'autres télécopieurs, ou quelqu'un peut appeler votre appareil.

Toutes les personnes impliquées dans le relevé doivent configurer leur télécopieur pour cette fonction. Lorsque quelqu'un appelle votre appareil pour recevoir une télécopie, c'est lui qui est facturé pour l'appel. Si c'est vous qui appelez le télécopieur de quelqu'un pour recevoir une télécopie, c'est vous qui êtes facturé.

 Certains télécopieurs ne réagissent pas à cette fonction.

Configuration du relevé de réception

Le relevé de réception consiste à appeler un autre télécopieur pour récupérer une télécopie. (Voir Annulation d'un travail programmé, page 5-10.)

- 1 Pour le FAX, appuyez sur **Fonction**, **2**, **8**.
Pour le MFC, appuyez sur **Fonction**, **1**, **2**, **8**.

- 2 Appuyez sur **←** ou **→** pour choisir ON (ou OFF) et appuyez sur **Régler**.

```
RELEVÉ RC:OFF?  
SÉL ← → & RÉGLER
```

- 3 Entrez le numéro du télécopieur dont vous effectuez un relevé.

```
ENTREZ NUM. FAX  
PUIS APP. MARCHÉ
```

- 4 Appuyez sur **Marche**. L'écran affiche COMPOS.

Configuration du relevé de réception séquentiel

Votre appareil peut demander des documents à différents télécopieurs, en une seule opération. Un rapport de relevé séquentiel s'imprime à la fin. (Voir Annulation d'un travail programmé, page 5-10.)

- 1 Pour le FAX, appuyez sur **Fonction**, **2**, **8**.
Pour le MFC, appuyez sur **Fonction**, **1**, **2**, **8**.

- 2 Appuyez sur **←** ou **→** pour choisir Relevé ON (ou OFF) et appuyez sur **Régler**.

```
RELEVÉ RC:OFF?  
SÉL ← → & RÉGLER
```

- 3 Entrez les télécopieurs auxquels vous destinez l'appel de relevé à l'aide des numéros abrégés, des monotouches, des numéros groupés ou du clavier téléphonique. Vous devez appuyer sur **Aide/Diffusion** entre chaque numéro.

```
ENTREZ NUM. FAX  
PUIS APP. MARCHÉ
```

- 4 Appuyez sur **Marche**.

L'appareil appelle chaque numéro ou membre de groupe pour obtenir un document.

```
COMPOS. #XX
```

Annulation d'un travail programmé

Vous pouvez annuler une tâche programmée, telle qu'une transmission différée ou un relevé.

- 1 Pour le FAX, appuyez sur **Fonction**, **4**.
Pour le MFC, appuyez sur **Fonction**, **1**, **4**.

4. TRAV. EN ATT.

Les travaux en attente apparaissent à l'écran. Si aucun travail n'est en attente, l'écran affiche PAS TRAV. EN ATT.

- 2 Si vous avez plus de deux travaux en attente, utilisez **←** ou **→** pour choisir le travail que vous voulez annuler et appuyez sur **Régler**.
—OU—

Si vous n'avez qu'un travail en attente, passez à l'étape 3.

- 3 Appuyez sur **1** pour annuler—OU—Appuyez sur **2** pour sortir sans annuler.

Pour annuler un autre travail, revenez à l'étape 2.

- 4 Appuyez sur **Arrêt** pour sortir.



Vous pouvez vérifier les travaux en attente dans la mémoire en suivant les étapes 1 et 2 ci-dessus.

Mode Multi-Function Link® Pro (MFC 8600 et MFC 8700 seulement)

Si vous connectez votre appareil à votre PC, vous pouvez recevoir des télécopies dans le PC. Une fois la configuration du mode Multi-Function Link® Pro terminée, vous pouvez activer Multi-Function Link® Pro pour réacheminer les télécopies entrantes dans le PC.

- 1 Pour le FAX, appuyez sur **Fonction**, **2**, **0**.
Pour le MFC, appuyez sur **Fonction**, **1**, **2**, **0**.

0. MF LINK

- 2 Appuyez sur **←** ou **→** pour choisir ON (ou OFF) et appuyez sur **Régler**.

- 3 Appuyez sur **Arrêt** pour sortir.

Sonnerie spéciale

Cette fonction permet d'utiliser le service de sonnerie spéciale que proposent certaines compagnies de téléphone, qui offre plusieurs numéros de téléphone sur une même ligne. Chaque numéro de téléphone dispose de sa propre sonnerie spéciale, ce qui vous permet de connaître le numéro appelé. Cette méthode permet de disposer d'un numéro de téléphone unique destiné à l'appareil.

L'appareil offre une fonction de sonnerie spéciale qui vous permet de dédier un numéro de téléphone à la réception des télécopies. Vous devez suivre les instructions ci-dessous pour "enregistrer" la nouvelle sonnerie spéciale, attribuée par la compagnie de téléphone, de sorte que votre appareil puisse distinguer les appels qui lui sont destinés.



Vous pouvez modifier ou annuler la sonnerie spéciale à tout moment. Vous pouvez la désactiver momentanément, puis la réactiver. Lorsque vous obtenez un nouveau numéro de télécopieur, pensez à réinitialiser cette fonction.





Vous ne pouvez enregistrer qu'une seule sonnerie spéciale avec l'appareil. Il est impossible d'enregistrer certains types de sonnerie.

- L'appareil ne répond qu'aux appels destinés au numéro enregistré.
- Vous n'entendrez pas les deux premières sonneries de tous les appels entrants sur l'appareil.
- Pour que votre répondeur ne réponde qu'au numéro principal, l'appareil doit être en mode manuel.
- En mode FAX/TÉL ou FAX, l'appareil répond à tous les numéros de la ligne téléphonique.

Enregistrement de la sonnerie spéciale

Si vous n'êtes pas sûr de votre type de sonnerie, appelez la compagnie de téléphone. Ensuite, attribuez cette sonnerie en suivant les étapes ci-dessous.

- 1 Mettez l'appareil en mode **MANUEL**.
- 2 Pour le FAX, appuyez sur **Fonction**, **0**, **1**.
Pour le MFC, appuyez sur **Fonction**, **1**, **0**, **1**.
L'écran affiche la valeur actuelle de cette fonction.
- 3 Appuyez sur **←** ou **→** pour choisir le mode **RÉGLER**.
- 4 Appuyez sur **Réglér** lorsque l'écran affiche **SPÉCIALE:RÉGLER?**
- 5 Appuyez sur **←** ou **→** une sonnerie pré-enregistrée et appuyez sur **Réglér**.
(Vous entendrez les quatre types de sonneries en les faisant défiler. Veillez à choisir la sonnerie assignée par l'entreprise de téléphone.)

Modèle	Sonneries	
1	long - long	
2	court - long - court	
3	court - court - long	
4	très long (modèle normal)	

6 Appuyez sur **Arrêt** pour sortir.

Après avoir assigné le type de sonnerie spéciale dans l'appareil, vous pouvez activer ou désactiver cette fonction. Pour modifier ce paramètre, suivez les étapes 1 à 4 ci-dessus, en choisissant ON ou OFF.

Une fois la fonction de sonnerie spéciale configurée et en fonctionnement, vous pouvez reconnecter un répondeur ou remettre en marche la messagerie vocale.

ID appelant

La fonction d'ID appelant de cet appareil permet d'utiliser le service d'abonnement ID appelant qu'offrent de nombreuses compagnies de téléphone. Ce service permet d'afficher sur l'écran le nom ou le numéro de téléphone de la personne qui appelle pendant l'émission de la sonnerie. (Voir Impression de la liste des ID appelant, page 5-13.)

Après quelques sonneries, l'écran affiche le numéro de téléphone de l'appelant (ou son nom, si disponible). Lorsque vous décrochez le combiné, ces informations n'apparaissent plus à l'écran, mais elles restent enregistrées dans la mémoire ID appelant.

- Les 16 premiers caractères du numéro ou du nom apparaissent.
- Le message **INDISPONIBLE** signifie que l'appel provient d'une zone externe à la zone du service ID appelant.
- **ID NON TRANSMIS** indique que l'appelant a volontairement bloqué la transmission des informations.
- **DÉCROCHEZ TÉL** reste à l'écran lorsqu'aucune information d'ID appelant n'a été transmise.



Si le nom et le numéro sont reçus, l'écran n'affiche que le nom. Vous pouvez imprimer la liste des informations d'ID appelant reçues par votre appareil.

Le service d'ID appelant varie selon les opérateurs. Appelez votre entreprise locale de téléphone pour déterminer le type de service dont vous pouvez bénéficier dans votre zone.

Affichage de la liste des ID appelant

La mémoire ID appelant enregistre les informations relatives à 30 appels. Lorsque le 31e appel est reçu, les informations relatives au premier sont effacées. Vous pouvez faire défiler les informations ID appelant pour déterminer les appels reçus par votre appareil.

- 1 Pour le FAX, appuyez sur **Fonction**, **0**, **2**.
Pour le MFC, appuyez sur **Fonction**, **1**, **0**, **2**.
- 2 Appuyez sur **←** ou **→** pour choisir AFFICHER NO et appuyez sur **Régler**.
Si le nom n'est pas reçu, il n'est pas affiché.
- 3 Appuyez sur **←** ou **→** pour faire défiler le contenu de la mémoire ID appelant et sélectionner celui que vous voulez afficher et appuyez sur **Régler**.
L'écran suivant affiche le numéro de téléphone de l'appelant ainsi que la date et l'heure de l'appel.
- 4 Appuyez sur **←** ou **→** pour retourner à la liste ID appelant—OU—
Appuyez sur **Arrêt** pour sortir.

Effacement d'un ID appelant enregistré en mémoire

Pour une utilisation efficace de la mémoire, il est conseillé d'effacer l'ID appelant enregistré en mémoire en appuyant sur **Supprimer** lorsque l'écran affiche le numéro ou le nom.

Impression de la liste des ID appelant

- 1 Pour le FAX, appuyez sur **Fonction**, **0**, **2**.
Pour le MFC, appuyez sur **Fonction**, **1**, **0**, **2**.
- 2 Appuyez sur **←** ou **→** pour choisir IMP. RAPPORT? et appuyez sur **Régler**.
- 3 Appuyez sur **Marche**.

ID appelant appel en attente (FAX 4750, MFC 8300, MFC 8600 et MFC 8700 seulement)

Cette fonction permet d'utiliser le service ID appelant appel en attente offert par de nombreuses entreprises de téléphone. Cette fonction affiche le numéro de téléphone (ou le nom, s'il est disponible) des appelants dont l'appel est en attente sur l'écran de votre appareil.

- 1** Pour répondre à un signal Appel en attente lorsque vous êtes au téléphone, demandez à votre correspondant de le mettre en attente un moment pour répondre à l'autre appel. L'écran affiche l'ID appelant.
 - 2** Appuyez sur **[Comp.abrégée]** pour reprendre le second appel.
 - 3** Pour revenir au premier appel, appuyez sur **[Comp.abrégée]** une nouvelle fois.
-  Les deux appelants peuvent raccrocher à tout moment. Si vous raccrochez, les deux appelants sont déconnectés.

6 Configuration de l'envoi

Préambule

- Les documents doivent être entre 5,8 et 8,5 pouces (148 et 216 mm) de large, et 3,9 et 14,1 pouces de long. Votre télécopieur ne peut scanner qu'une image de 8,15 pouces de large quelle que soit la largeur du papier.
- Veillez à insérer les documents **face vers le bas, parties supérieures en premier**.
- Adaptez les guides papier à la largeur du document.

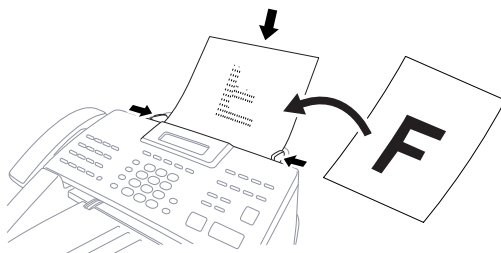

- Le chargeur automatique de documents du **MFC 8300** et **MFC 8600** peut contenir jusqu'à 30 pages, chacune étant alimentée individuellement dans l'appareil. Utilisez du papier standard (17 lb à 24 lb) avec le chargeur. Si vous utilisez du papier plus lourd, chargez les pages individuellement pour éviter tout bourrage.
- Le chargeur automatique de documents du **FAX 4750**, **FAX 5750** et **MFC 8700** peut contenir jusqu'à 50 pages si vous feuilletez les pages et que les conditions suivantes sont satisfaites :

Température: 68°F à 86°F (20°C à 30°C)

Humidité : 50% – 70%

Papier : Xerox 4200 (20LB/LTR)

Feuilletez le papier, puis insérez les pages dans le chargeur comme suit :

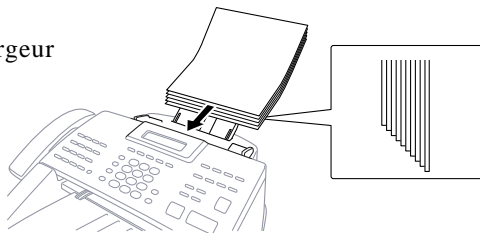

 **N'UTILISEZ PAS** de documents froissés, déchirés, pliés ou qui comportent des agrafes, des trombones, de la colle ou du papier adhésif. **N'UTILISEZ PAS** de carton, de papier journal ni de tissu.

- Assurez-vous que les documents venant d'être imprimés sont totalement secs.
- Appuyez sur **Résolution** (avant d'envoyer la télécopie) pour choisir la résolution du document que vous envoyez. (Voir Résolution, page 6-9.)

 *Si vous envoyez des télécopies depuis un ordinateur sur la même ligne téléphonique et que l'appareil Brother les intercepte, désactivez la fonction Réception facile.*

Envoi de télécopies avec plusieurs réglages

Lorsque vous envoyez une télécopie, vous pouvez associer les réglages disponibles :

ajouter une page de couverture et

sélectionner un commentaire, définir la

résolution ou le contraste, envoyer avec

le mode outre-mer, utiliser le maintien

d'appel ou la minuterie d'envoi différé, effectuer une transmission de

relevé ou temps réel. Une fois chaque fonction validée, l'écran vous

demande si vous souhaitez entrer d'autres paramètres :

CONFIRMÉ

AUTRES RÉGLAGES?
1.OUI 2.NON

Appuyez sur **1** si vous voulez sélectionner d'autres paramètres. L'écran revient au menu RÉGLAGE ENVOI—OU—

Appuyez sur **2** si vous avez fini d'effectuer vos réglages et passez à l'étape suivante.

Transmission manuelle

La transmission manuelle vous permet d'entendre la tonalité, la sonnerie et les tonalités CNG avant d'envoyer la télécopie.

- 1 Insérez le document dans le chargeur ou posez-le sur la vitre du scanner.
- 2 Soulevez le combiné et vérifiez la présence de la tonalité—OU—
Appuyez sur **Tonalité** et vérifiez la présence de la tonalité.
- 3 Entrez le numéro du télécopieur que vous voulez appeler (vous pouvez entrer les chiffres à l'aide du clavier téléphonique, entrer un numéro monotouche ou abrégé ou appeler depuis l'index téléphonique).
(Voir Composition monotouche, page 8-1.)
- 4 Lorsque vous entendez les tonalités CNG, appuyez sur **Marche**.
- 5 Si vous utilisez le combiné, raccrochez.

Transmission automatique

Il s'agit de la manière la plus simple d'envoyer une télécopie.

IMPORTANT : Ne soulevez pas le combiné et n'appuyez pas sur **[Tonalité]**.

- 1 Insérez le document dans le chargeur face vers le bas.
- 2 Entrez le numéro du télécopieur à l'aide d'un numéro monotouche, d'un numéro abrégé, de l'index téléphonique ou du clavier téléphonique. (Voir Composition abrégée, page 8-2.)
- 3 Appuyez sur **[Marche]**.

Recomposition manuelle et automatique

Si vous envoyez une télécopie manuellement et que la ligne est occupée, appuyez sur **[Recomp/Pause]** pour recomposer le numéro.

Si vous envoyez une télécopie automatiquement, et que la ligne est occupée, l'appareil compose le numéro automatiquement jusqu'à 3 fois toutes les 5 minutes.

Double accès

Vous pouvez numériser *jusqu'à* 50 documents dans la mémoire de télécopie, même si l'appareil reçoit ou envoie une autre télécopie (depuis la mémoire). Vous pouvez définir des paramètres temporaires pour chaque télécopie que vous numérisez, à l'exception de la minuterie et du relevé.

Si vous essayez de numériser et d'enregistrer une 51^e télécopie, l'appareil l'envoie immédiatement, sans l'enregistrer en mémoire.



Si le message MÉM. PLEINE apparaît lorsque vous numérisez la première page d'une télécopie, appuyez sur **[Arrêt]** pour l'annuler. Si le message MÉM. PLEINE apparaît lorsque vous numérisez une page successive, vous pouvez appuyer sur **[Marche]** pour transmettre les pages numérisées ou sur **[Arrêt]** pour annuler l'opération.

- 1 Vérifiez que le chargeur de documents est vide.
- 2 Placez le document dans le chargeur.
- 3 Entrez le numéro du télécopieur.
- 4 Appuyez sur **[Marche]**. L'appareil commence à numériser le document et l'écran affiche le numéro de travail (#XX) de la télécopie ainsi que la quantité de mémoire disponible. Ensuite, l'appareil commence à composer. Vous pouvez immédiatement répéter les étapes 1 à 4 pour la télécopie suivante.



Votre appareil fonctionne normalement en mode Double accès. Vous pouvez ignorer cette fonction en utilisant la transmission en temps réel.



Le nombre de documents que vous pouvez numériser en mémoire varie selon les données contenues.

Transmission en temps réel

Lorsque la mémoire est saturée, l'appareil ne peut pas continuer à numériser les documents dans la mémoire avant de les envoyer. Toutefois, vous pouvez activer TX IMMÉDIAT en plaçant les documents dans le chargeur et en entrant le numéro de télécopie. Dès que la ligne téléphonique est libérée, l'appareil commence à numérotter et à envoyer la télécopie.

- 1 Placez le document dans le chargeur.
- 2 Pour le FAX, appuyez sur **[Fonction]**, **[3]**, **[9]**.
Pour le MFC, appuyez sur **[Fonction]**, **[1]**, **[3]**, **[9]**.

9. TX IMMÉDIAT

- 3 Pour modifier le paramètre par défaut, appuyez sur **[←]** ou **[→]** pour choisir ON (ou OFF) et appuyez sur **[Réglér]**. Passez à l'étape 5—**OU**—Uniquement pour les prochaines transmissions de télécopie, appuyez sur **[←]** ou **[→]** pour choisir FAX SUIVANT UNIQ puis sur **[Réglér]**.

- 4 Uniquement pour la prochaine télécopie, appuyez sur **[←]** ou **[→]** pour choisir ON (ou OFF) et appuyez sur **[Réglér]**.

TX IMMÉDIAT:ON?
SEL ← → & RÉGLER

- 5 Appuyez sur **[1]** pour sélectionner d'autres paramètres. L'écran revient au menu RÉGLAGE ENVOI—**OU**—Appuyez sur **[2]** si vous avez terminé et passez à l'étape 6.
- 6 Entrez le numéro du télécopieur et appuyez sur **[Marche]**.

Vérification de l'état d'un travail

Vous pouvez vérifier les travaux présents en mémoire en attente d'envoi. (S'il n'y en a aucun, l'écran affiche PAS TRAV. EN ATT.) (Voir Annulation de travaux présents en mémoire, à la page suivante.)

- 1 Pour le FAX, Appuyez sur **[Fonction]**, **[4]**.
Pour le MFC, Appuyez sur **[Fonction]**, **[1]**, **[4]**.
- 2 Si plusieurs travaux sont en attente, utilisez **[←]** ou **[→]** pour faire défiler la liste.
- 3 Appuyez sur **[Arrêt]** pour sortir.

Annulation de travaux présents en mémoire

Vous pouvez annuler des travaux programmés, par exemple une transmission de relevé ou des télécopies différées en attente d'envoi. Si des travaux sont en attente, ils apparaissent sur l'écran ; Sinon, l'écran affiche PAS TRAV. EN ATT.

1 Pour le FAX, Appuyez sur **Fonction**, **4**.

4. TRAV. EN ATT.

Pour le MFC, Appuyez sur **Fonction**, **1**, **4**.

Les travaux en attente apparaissent sur l'écran.

2 Si plusieurs travaux sont en attente, utilisez **←** ou **→** pour choisir le travail à annuler et appuyez sur **Régler**.
—OU—

S'il n'y a qu'un seul travail, allez à l'étape 3.

3 Appuyez sur **1** pour annuler
—OU— Appuyez sur **2** pour sortir sans annuler. Pour annuler un autre travail, revenez à l'étape 2.

#02 SALES REPORT
1. ANNUL 2. QUITTE

4 Appuyez sur **Arrêt** pour sortir.

Envoi de base

Réalisation d'une page de couverture électronique

La page de couverture est imprimée sur le télécopieur du correspondant. Elle comprend le nom enregistré dans la mémoire des numéros monotouches ou abrégés. Si vous envoyez votre télécopie manuellement, le nom n'apparaît pas. (Voir Composition monotouche et Composition abrégée, pages 8-1, 8-2.)

La page de couverture indique votre ID station, ainsi que le nombre de pages que vous envoyez. Si votre configuration de page de couverture est sur ON, le nombre de pages n'apparaît pas. (Pour le FAX, **Fonction** **3** **1**. Pour le MFC, **Fonction** **1** **3** **1**.) (Voir Définition de l'ID station, page 4-2.)

Vous pouvez choisir un commentaire à inclure dans votre page de couverture.

1. SANS NOTE

2. APPELEZ SUP

3. URGENT

4. CONFIDENTIEL

Au lieu d'utiliser l'un des commentaires ci-dessus, vous pouvez entrer jusqu'à deux notes personnalisées, chacune de 27 caractères de long. Utilisez le tableau de la page 4-2 pour vous aider à entrer les caractères. (Voir Composition de vos propres commentaires, ci-après.)

5. <DÉF.UTILISAT>

6. <DÉF.UTILISAT>

La plupart des fonctions RÉGLAGE ENVOI sont des paramètres temporaires que vous pouvez utiliser pour chaque document envoyé. Toutefois, pour vous permettre de définir par avance votre page de couverture et vos commentaires, les fonctions Page de couverture et Message de page de couverture reprennent leurs paramètres par défaut.

Composition de vos propres commentaires

Vous pouvez définir deux commentaires personnalisés.

- 1 Pour le FAX, appuyez sur [Fonction], [3], [2].
Pour le MFC, appuyez sur [Fonction], [1], [3], [2].

2. NOTE PG COUV

- 2 Utilisez [←] ou [→] pour choisir la position 5 ou 6 pour vos commentaires personnalisés et appuyez sur [Réglér].

- 3 À l'aide du clavier numérique, entrez votre commentaire personnalisé et appuyez sur [Réglér]. (Voir Saisie de texte, page 4-2.)

CONFIRMÉ

- 4 Appuyez sur [1] pour effectuer d'autres réglages. L'écran revient au menu RÉGLAGE ENVOI —OU— Appuyez sur [2] pour sortir.

AUTRES RÉGLAGES?
1. OUI 2. NON

Page de couverture pour télécopie suivante seulement

Assurez-vous que l'ID station est configuré. (Voir page 4-2.) Cette fonction ne marche pas sans l'ID station.

Vous pouvez configurer le télécopieur pour envoyer une page de couverture avec un document particulier. Cette page de couverture indiquera le nombre de pages.

- 1 Insérez le document dans le chargeur.
- 2 Pour le FAX, appuyez sur **Fonction**, **3**, **1**.
Pour le MFC, appuyez sur **Fonction**, **1**, **3**, **1**.
- 3 Lorsque l'écran affiche **FAX SUIVANT UNIQ**, appuyez sur **Régler**.
- 4 Appuyez sur **←** ou **→** pour choisir **ON** (ou OFF) et appuyez sur **Régler**.
- 5 Appuyez sur **←** ou **→** pour sélectionner un des commentaires standard ou personnalisés et appuyez sur **Régler**.
- 6 Entrez deux chiffres pour indiquer le nombre de pages que vous envoyez et appuyez sur **Régler**.
(Entrez **0 0** pour laisser le nombre de pages vide.) Si vous faites une erreur, appuyez sur **←** pour revenir en arrière et entrez le nombre de pages.
- 7 Appuyez sur **1** pour sélectionner d'autres paramètres. L'écran revient au menu **RÉGLAGE ENVOI—OU—** Appuyez sur **2** si vous avez terminé et passez à l'étape 8.
- 8 Entrez le numéro de télécopie que vous appelez.
- 9 Appuyez sur **Marche**.



Envoi automatique d'une page de couverture

Veillez à ce que l'ID station soit configurée. Dans le cas contraire, vous ne pourrez pas utiliser cette fonction. (Voir Définition de l'ID station, page 4-2.)



Vous pouvez configurer l'appareil pour envoyer une page de couverture chaque fois que vous envoyez une télécopie. Le nombre de pages de votre télécopie n'est pas indiqué lorsque vous utilisez cette fonction.

- 1 For FAX, appuyez sur **Fonction**, **3**, **1**.
For MFC, appuyez sur **Fonction**, **1**, **3**, **1**.
- 2 Appuyez sur **←** ou **→** pour choisir **PAGE COUV.: ON** et appuyez sur **Régler**.

PAGE COUV.: OFF? SÉL ← → & RÉGLER











- 3 Si vous sélectionnez ON, appuyez sur  ou  pour choisir un des commentaires standard ou personnalisés et appuyez sur .

PAGE COUV.: ON?
SÉL ← → & RÉGLER

- 4 Appuyez sur  pour sélectionner d'autres paramètres. L'écran revient au menu RÉGLAGE ENVOI—OU—Appuyez sur  pour sortir si vous n'avez plus de paramètres à sélectionner.

Utilisation d'une page de couverture imprimée

Si vous préférez utiliser une page de couverture imprimée pour lui ajouter des notes manuscrites, vous pouvez en imprimer un exemplaire et joindre celui-ci à votre télécopie.



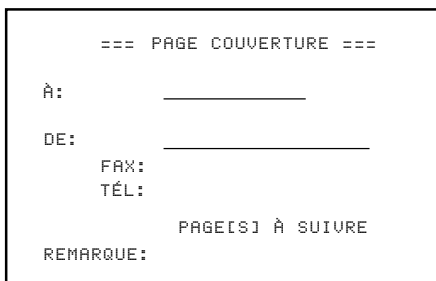







- 1 Pour le FAX, appuyez sur , , .
- Pour le MFC, appuyez sur , , , .
- 2 Appuyez sur  ou  pour choisir IMP. EXEMPLE puis sur .
- 3 Appuyez sur . L'appareil imprime une copie de la page de couverture.



```
=== PAGE COUVERTURE ===  
  
À: _____  
  
DE: _____  
FAX: _____  
TÉL: _____  
  
PAGE[S] À SUIVRE  
  
REMARQUE:
```

Contraste

Si votre document est très clair ou très sombre, vous pouvez régler le contraste. Utilisez CLAIR pour envoyer un document clair ou FONCÉ pour envoyer un document sombre.

- 1 Insérez le document, face vers le bas dans le chargeur.
- 2 Pour le FAX, appuyez sur , , .
- Pour le MFC, appuyez sur , , , .
- 3 Utilisez  ou  pour choisir CLAIR ou FONCÉ et appuyez sur .

- 4 Appuyez sur **[1]** si vous voulez sélectionner d'autres paramètres. L'écran retourne au menu RÉGLAGE ENVOI—OU—Appuyez sur **[2]** si vous avez terminé de sélectionner les paramètres et passez à l'étape 5.
- 5 Entrez un numéro de télécopieur et appuyez sur **[Marche]** pour envoyer une télécopie.

Résolution

Lorsqu'un document est présent dans le chargeur, vous pouvez utiliser la touche **[Résolution]** pour modifier la valeur par défaut. Appuyez sur **[Résolution]** jusqu'à ce que les voyants passent à la valeur souhaitée. Pour affecter la valeur standard, éteignez les voyants Fin & S.Fin. Pour Photo, allumez-les tous deux. (Voir Transmission à plusieurs résolutions, page 6-13.)

Standard—à utiliser pour la plupart des documents dactylographiés.

Fin—à utiliser pour les petits caractères ; transmission un peu plus lente qu'avec la résolution Standard.

Super Fin—à utiliser pour les petits caractères ou les dessins ; transmission plus lente qu'avec la résolution Fin.

Photo—à utiliser lorsque le document a plusieurs tons de gris ; temps de transmission lent.

Annulation d'un travail pendant la numérisation du document

Vous pouvez annuler un travail pendant la numérisation en mémoire en appuyant sur **[Arrêt]**. Éjectez le document en appuyant sur **[Arrêt]** une nouvelle fois.

Opérations d'envoi avancées

Mode Outre-mer

Cette fonction se désactive automatiquement après utilisation.

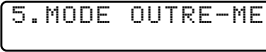
- 1 Insérez le document.
- 2 Pour le FAX, appuyez sur **[Fonction]**, **[3]**, **[5]**.
Pour le MFC, appuyez sur **[Fonction]**, **[1]**, **[3]**, **[5]**.

- 3 Appuyez sur **[←]** ou **[→]** pour sélectionner ON (ou OFF) et appuyez sur **[Régler]**.

- 4 Appuyez sur **[1]** si vous voulez sélectionner d'autres paramètres. L'écran revient au menu RÉGLAGE ENVOI—OU—Appuyez sur **[2]** si vous avez terminé et passez à l'étape 5.
- 5 Entrez le numéro de télécopieur.
- 6 Appuyez sur **[Marche]**.

Maintien d'appel

Vous pouvez envoyer une télécopie et indiquer à votre correspondant que vous souhaitez lui parler après la transmission. Le télécopieur du correspondant sonne pour indiquer qu'il reçoit un appel téléphonique ; S'il soulève le combiné, votre appareil sonne. Soulevez le combiné pour lui parler.

Si le correspondant ne répond pas au maintien d'appel et que la fonction Message de rappel a la valeur ON, votre appareil laisse un message l'invitant à vous rappeler.

- 1 Insérez le document dans le chargeur.
- 2 Pour le FAX, appuyez sur **[Fonction]**, **[3]**, **[6]**.
Pour le MFC, appuyez sur **[Fonction]**, **[1]**, **[3]**, **[6]**.

```
MAINTIEN APP:OFF?
SEL ← → & RÉGLER
```

- 3 Appuyez sur **[←]** ou **[→]** pour choisir MAINTIEN APP:ON (ou OFF) et appuyez sur **[Réglér]**.

```
MAINTIEN APP:ON?
SEL ← → & RÉGLER
```

L'écran affiche la valeur en cours du Message de rappel.

```
MSG RAPPEL:OFF?
SEL ← → & RÉGLER
```

- 4 Appuyez sur **[←]** ou **[→]** pour choisir ON (ou OFF) et appuyez sur **[Réglér]**.

```
MSG RAPPEL:ON?
SEL ← → & RÉGLER
```

- 5 Appuyez sur **[1]** pour effectuer d'autres réglages. L'écran revient au menu RÉGLAGE.ENVOI—OU—Appuyez sur **[2]** si vous avez terminé et passez à l'étape 6.
- 6 Entrez le numéro du télécopieur.
- 7 Appuyez sur **[Marche]**.
- 8 Si vous avez activé le maintien d'appel, soulevez le combiné si l'appareil sonne.

- ⊘** Vous ne pouvez pas utiliser la recomposition automatique avec le maintien d'appel. Vous ne pouvez pas utiliser la réservation d'appel avec la transmission différée ou le relevé. Vous devez enregistrer votre ID station pour activer la fonction Messages de rappel.

Impression de l'exemple de message de rappel

- 1 Pour le FAX, appuyez sur **Fonction**, **3**, **6**.
Pour le MFC, appuyez sur **Fonction**, **1**, **3**, **6**.
- 2 Appuyez sur **←** ou **→** pour choisir **IMP.EXEMPLE** et appuyez sur **Réglér**.
- 3 Appuyez sur **Marche**.

Télécopie différée

Pendant la journée, vous pouvez stocker jusqu'à 50 documents en mémoire pour les envoyer en différé. La transmission de ces documents commence à l'heure du jour entrée à l'étape 3. Si vous avez configuré une heure de la journée à la fonction Minuterie, page 4-6, vous pouvez l'accepter à l'étape 3 ou entrez une autre heure pour cette télécopie.

- 1 Insérez le document dans le chargeur.
- 2 Pour le FAX, appuyez sur **Fonction**, **3**, **7**.
Pour le MFC, appuyez sur **Fonction**, **1**, **3**, **7**.
- 3 Acceptez l'heure affichée ou entrez une autre heure pour la télécopie et appuyez sur **Réglér**.

- 4 Appuyez sur **1** pour laisser les originaux en attente dans le chargeur
—OU—Appuyez sur **2** pour numériser le document en mémoire.

1.DOC 2.MÉMOIRE

(Voir Interruption des travaux de télécopie différée et de transmission de relevé, page 6-14.)

- 5 Appuyez sur **1** si vous voulez sélectionner d'autres paramètres. L'écran revient au menu **RÉGLAGE ENVOI**—OU—Appuyez sur **2** si vous avez terminé et passez à l'étape 5.
L'écran vous invite à entrer le numéro de télécopie.

ENTREZ NUM. FAX
PUIS APP. MARCHE

- 6 Entrez le numéro de télécopieur.
- 7 Appuyez sur **Marche**. L'appareil commence à numériser le document en mémoire.
(Pour le FAX, **Fonction**, **1**, **6**. Pour le MFC, **Fonction**, **1**, **1**, **6**.)



Le nombre de documents que vous pouvez numériser en mémoire varie selon les données qu'ils contiennent.

Transmission différée de lots

Avant d'envoyer les télécopies différées, votre appareil Brother économisera en triant tous les documents en mémoire par destination et heure programmée. Toutes les télécopies différées programmées à la même heure au même numéro seront envoyées en une même transmission.

- 1 Pour le FAX, appuyez sur **Fonction**, **3**, **0**.
Pour le MFC, appuyez sur **Fonction**, **1**, **3**, **0**.
- 2 Appuyez sur **←** ou **→** pour sélectionner ON (ou OFF) et appuyez sur **Régler**.
- 3 Appuyez sur **Arrêt** pour sortir.

TRANSM LOT:ON?
SÉL ← → & RÉGLER

Diffusion

La diffusion consiste à envoyer automatiquement la même télécopie à plusieurs numéros de télécopieurs. À l'aide de la touche **Aide/Diffusion**, vous pouvez inclure des groupes, des numéros monotouches, jusqu'à 100 numéros abrégés et jusqu'à 50 numéros composés manuellement (au plus 182 emplacements si vous n'avez pas utilisé d'emplacement pour les groupes, les codes d'accès ou les numéros de carte de crédit). Toutefois, la mémoire disponible varie selon le type de travaux présents en mémoire et le nombre de numéros utilisés pour la diffusion. Si vous diffusez à plus de numéros que le maximum possible, vous ne pourrez pas configurer les transmissions à l'aide du double accès et de la minuterie. (Voir Configuration de groupes pour la diffusion, page 7-3.)

Bien que la manière la plus simple pour effectuer une diffusion consiste à appuyer sur des touches de groupe, vous pouvez insérer dans une même diffusion des numéros monotouches, abrégés et manuels. Vous devez appuyer sur **Aide/Diffusion** entre chaque emplacement. Utilisez l'index téléphonique pour choisir facilement les numéros.

À la fin de la diffusion, un rapport de diffusion est automatiquement imprimé pour vous faire connaître les résultats.

- Pour interrompre la diffusion en cours, appuyez sur **Arrêt**. L'écran LCD vous demande si vous voulez annuler l'envoi à tous les numéros ou à celui en cours.
-  Entrez les longs numéros normalement, sans toutefois oublier que chaque touche correspond à un emplacement, de sorte que le nombre d'emplacements que vous pouvez appeler est limité.
- Si la ligne est occupée et que pour une raison ou une autre, la connexion n'a pas pu être effectuée pendant la diffusion, l'appareil recompose le numéro automatiquement.

- Si la mémoire est pleine, appuyez sur **Arrêt** pour annuler le travail ou sur **Marche** pour envoyer la partie présente en mémoire (si plusieurs pages ont été numérisées).

- 1 Insérez le document dans le chargeur.
- 2 Entrez un numéro à l'aide des monotouches, des numéros abrégés, des groupes, de l'index téléphonique ou du clavier téléphonique.
Exemple : Numéro de groupe
- 3 Appuyez sur **Aide/Diffusion**.
- 4 Entrez le prochain numéro. Exemple : Numéro abrégé
- 5 Appuyez sur **Aide/Diffusion**.
- 6 Entrez le numéro suivant.
Exemple : Composition manuelle à l'aide du clavier téléphonique.
- 7 Appuyez sur **Marche**.



Votre appareil lit le document présent en mémoire, puis il commence à envoyer les télécopies à tous les numéros entrés.

Transmission à plusieurs résolutions

Utilisez cette fonction pour sélectionner des configurations de résolution différentes pour chaque page de la télécopie que vous envoyez. Cette fonction peut être utile si vous envoyez une télécopie contenant des photos et du texte, ou lorsque certaines pages contiennent des caractères minuscules et d'autres normaux. Les paramètres de résolution reprennent la valeur STANDARD après l'envoi de la télécopie.

(Voir Résolution, page 6-9.)

- 1 Insérez le document dans le chargeur.
- 2 Pour le FAX, appuyez sur **Fonction**, **3**, **4**.
Pour le MFC, appuyez sur **Fonction**, **1**, **3**, **4**.
- 3 Appuyez sur **←** ou **→** pour sélectionner la résolution de la page 1, et appuyez sur **Régler**.
- 4 Répétez l'étape 3 pour les pages suivantes.
- 5 Appuyez sur **Arrêt** lorsque vous avez terminé.
- 6 Appuyez sur **1** pour effectuer d'autres réglages. L'écran revient au menu RÉGLAGE ENVOI—OU—Appuyez sur **2** si vous avez terminé d'effectuer des réglages et passez à l'étape 7.
- 7 Entrez le numéro de télécopie que vous appelez.
- 8 Appuyez sur **Marche**.



Si vous voulez copier un document avec plusieurs résolutions, appuyez sur **Copie** à l'étape 7.

Configuration de la transmission de relevé

La transmission de relevé permet à votre appareil de conserver un document afin qu'un autre télécopieur le récupère. (Voir Interruption de travaux de télécopies différées et de transmissions de relevé, ci-après.)

- 1 Placez le document à récupérer dans le chargeur.
- 2 Pour le FAX, appuyez sur **Fonction**, **3**, **8**.
Pour le MFC, appuyez sur **Fonction**, **1**, **3**, **8**.
- 3 Appuyez sur **←** ou **→** pour choisir RELEVÉ TX:ON et appuyez sur **Régler**.

RELEVÉ TX:OFF?
SÉL ← → & RÉGLER
- 4 Appuyez sur **1** pour choisir DOC si vous voulez que l'appareil numérise le document imprimé à l'heure du relevé—**OU**—Appuyez sur **2** pour sélectionner MÉMOIRE.

1.DOC 2.MÉMOIRE
- 5 Appuyez sur **1** si vous voulez choisir d'autres paramètres. L'écran revient au menu RÉGLAGE ENVOI—**OU**—Appuyez sur **2** si vous avez fini et passez à l'étape 6.
- 6 Appuyez sur **Marche**.



Si vous avez appuyé sur **1** à l'étape 4, le document imprimé reste dans le chargeur jusqu'à ce que votre appareil subisse le relevé. Toutefois, vous pouvez l'interrompre pour envoyer une autre télécopie.

Interruption de télécopies différées et de travaux de transmission de relevé

Vous pouvez envoyer une télécopie ou effectuer une copie immédiatement, même si l'appareil est configuré pour un envoi de télécopie ultérieurement ou pour le relevé. Toutefois, vous ne pouvez pas utiliser la recomposition automatique ou le mode de fonction. (Voir Télécopie différée, page 6-11 et Configuration de la transmission de relevé, ci-dessus.)

- 1 Pour le FAX, appuyez sur **Fonction**, **5**.
Pour le MFC, appuyez sur **Fonction**, **1**, **5**.
- 2 Patientez 2 secondes, puis retirez les documents présents dans le chargeur.

3 Placez le “nouveau” document que vous voulez envoyer dans le chargeur.

PLACEZ ORIGINAL

4 Entrez le nouveau numéro du télécopieur de destination des documents à envoyer.

5 Appuyez sur **[Marche]**.

6 Une fois la transmission terminée, placez les “anciens” documents dans le chargeur.

7 Pour restaurer la Télécopie différée et/ou le Relevé.

Pour le FAX, appuyez sur **[Fonction]**, **[5]**.

Pour le MFC, appuyez sur **[Fonction]**, **[1]**, **[5]**.

7

Définition des numéros abrégés

Enregistrement de numéros de composition simplifiée

Vous pouvez configurer l'appareil pour qu'il effectue trois types de composition simplifiée : la composition monotouche, la composition abrégée et la définition de groupes pour la diffusion de télécopies.

Enregistrement de numéros de composition monotouche

Vous pouvez enregistrer 32 numéros de télécopie/téléphone que vous pourrez composer en appuyant sur une touche (puis sur **[Marche]**). Pour accéder aux numéros 17 à 32, maintenez la touche **[Motion]**. Vous pouvez également associer des noms à ces numéros. Ainsi, lorsque vous appuyez sur un numéro de composition monotouche, l'écran affiche le nom ou le numéro pendant la composition. (Voir Composition monotouche, page 8-1.)

Les numéros de composition monotouche ne se trouvent pas sur le clavier téléphonique. Il s'agit des 16 touches (numéros de 01 à 32) situées à gauche du clavier numérique.

- 1 Pour le FAX, appuyez sur **[Fonction]**, **[6]**, **[1]**.
Pour le MFC, appuyez sur **[Fonction]**, **[1]**, **[6]**, **[1]**.
- 2 Appuyez sur le numéro de composition monotouche que vous voulez enregistrer.

(La touche **[01]** est préprogrammée pour le système de renvoi de télécopie de Brother (États-Unis seulement). Vous pouvez effacer le numéro de télécopie associé.) L'écran affiche le numéro sélectionné.

- 3 Entrez un numéro (jusqu'à 20 chiffres) et appuyez sur **[Régler]**. (Voir Modification des numéros de composition abrégée et monotouche, page 7-4.)

Si vous voulez entrer une pause dans la composition (par exemple pour attendre une ligne externe), appuyez sur **[Recomp/Pause]** pendant la composition.

Une pression sur **[Recomp/Pause]** entre une pause de 3,5 secondes lorsque le numéro est composé. Une barre oblique apparaît à l'écran.

NOM: ENTRER ET RÉGLER

4 Utilisez le clavier pour entrer le nom (jusqu'à 15 caractères) et appuyez sur **Régler**. Vous pouvez utiliser le tableau de la page 4-2 pour entrer des lettres—OU—Appuyez sur **Régler** pour enregistrer le numéro sans lui associer de nom.

5 Appuyez sur **←** ou **→** pour choisir le type de numéro et appuyez sur **Régler**.

FAX un numéro de télécopie
TÉL un numéro de téléphone (vocal)
F/T à la fois télécopie et vocal

6 Revenez à l'étape 2 pour enregistrer un autre numéro—OU—Appuyez sur **Arrêt** pour sortir.



Pour enregistrer une pause supérieure à 3,5 secondes, appuyez sur **Recomp./Pause** deux fois ou plus.



Si le courant électrique est coupé, les numéros enregistrés en mémoire *ne sont pas perdus*.

Enregistrement de numéros abrégés

Vous pouvez enregistrer des numéros abrégés, que vous composez en appuyant sur seulement 3 touches (et sur **Marche**). Il y a 100 emplacements de numéros abrégés. Même si le courant électrique est coupé, les numéros enregistrés ne sont pas perdus. (Voir Composition abrégée, page 8-2.)

1 Pour le FAX, appuyez sur **Fonction**, **6**, **2**.
Pour le MFC, appuyez sur **Fonction**, **1**, **6**, **2**.

2 Utilisez le clavier pour entrer un numéro à deux chiffres (00 à 99) et appuyez sur **Régler**.

COMP.ABRÉGÉ? #
ENTRER ET RÉGLER



3 Entrez le numéro (jusqu'à 20 chiffres) et appuyez sur **Régler**.

#05:
ENTRER ET RÉGLER

4 À l'aide du clavier téléphonique entrez le nom (jusqu'à 15 caractères) et appuyez sur **Régler**.

NOM:
ENTRER ET RÉGLER

Vous pouvez utiliser le tableau de la page 4-2 pour vous aider à entrer des lettres—OU—Appuyez sur **Régler** pour enregistrer le numéro sans nom.

- 5 Appuyez sur  ou  pour choisir le type de numéro

FAX numéro de télécopie
TÉL numéro de téléphone (vocal)
F/T à la fois télécopie et téléphone

et appuyez sur .

- 6 Revenez à l'étape 2 pour enregistrer un autre numéro abrégé—**OU**—
Appuyez sur  pour sortir.



Si le courant électrique est coupé, les numéros enregistrés en mémoire *ne sont pas perdus*.







Configuration de groupes pour la diffusion

Les groupes de numéros permettent d'envoyer la même télécopie à plusieurs correspondants en appuyant sur un seul numéro de composition monotouche (puis sur ). **D'abord**, vous devez enregistrer chaque numéro de télécopie sous la forme de numéro de composition abrégée ou monotouche. **Ensuite**, vous pouvez les associer dans un même groupe de numéros. *Chaque groupe utilise un numéro de composition monotouche*. Enfin, vous pouvez disposer jusqu'à 6 petits groupes de numéros ou assigner jusqu'à 131 numéros à un grand groupe.





Vous pouvez inclure *jusqu'à* 31 numéros monotouches et *jusqu'à* 100 numéros abrégés. Si vous diffusez à plus de numéros que le nombre maximum d'emplacements disponibles, vous ne pourrez pas configurer les transmissions à l'aide du double accès et de la minuterie.

(Voir Enregistrement de numéros de composition monotouche, page 7-1 et Enregistrement de numéros abrégés, page 7-2.)

- 1 Pour le FAX, appuyez sur , , .
- Pour le MFC, appuyez sur , , , .

- 2 Sélectionnez le numéro de composition monotouche qui doit correspondre au groupe de numéros. Par exemple, appuyez sur la monotouche  pour le groupe 1.)

SÉL NO MONOT.

- 3 Utilisez le clavier téléphonique pour entrer le numéro de groupe et appuyez sur . (Par exemple, appuyez sur  pour le groupe 1.)

NO GROUPE:GO
ENTRER ET RÉGLER

- 4 Pour inclure des numéros de composition abrégée ou monotouche dans ce groupe, entrez-les comme si vous les composiez. Par exemple, pour le numéro monotouche 05, appuyez sur la monotouche 05. Pour le numéro abrégé 09, appuyez sur **Comp.abrégée**, puis appuyez sur 0, 9 sur le clavier téléphonique. L'écran affiche *05, #09.

```
G01:*05#09_
ENTRER ET RÉGLER
```

- 5 Lorsque vous avez terminé, appuyez sur **Régler**.

- 6 Utilisez le clavier et reportez-vous au tableau de la page 4-2, entrez le nom du groupe et appuyez sur **Régler**. (Par exemple, NOUV. CLIENTS)

```
NOM:
ENTRER ET RÉGLER
```

- 7 Appuyez sur **Arrêt** pour sortir.



Vous pouvez imprimer la liste de tous les numéros monotouches et abrégés. (Voir chapitre 10, Impression de rapports.)



Si le courant électrique est coupé, les numéros enregistrés en mémoire *ne sont pas* perdus.



(Voir Diffusion, page 6-12.)

Modification des numéros de composition abrégée et monotouche

Si vous essayez d'enregistrer un numéro de composition abrégée ou monotouche à un endroit où un numéro est déjà enregistré, l'écran affiche le nom associé à ce numéro, puis vous invite à effectuer une des opérations suivantes

```
*01:BROTHER
1.CHANG 2.QUIT
```

- 1 Appuyez sur 1 pour changer le numéro ou sur 2 pour sortir sans apporter de modification.
- 2 Entrez un nouveau numéro et appuyez sur **Régler**.
 - Pour effacer le numéro, appuyez sur **Supprimer** lorsque le curseur se trouve à gauche des chiffres.
 - Pour modifier un chiffre, utilisez ← ou → afin de placer le curseur sous le chiffre que vous voulez modifier, puis tapez le nouveau chiffre.
- 3 Suivez les instructions à partir de l'étape 4 de la section Enregistrement de numéros de composition monotouche ou Enregistrement de numéros abrégés.

8 Utilisation du téléphone

Options de numérotation

Vous pouvez envoyer des télécopies ou effectuer des appels téléphoniques en composant manuellement ou en utilisant l'index téléphonique, la composition monotouche ou la composition abrégée.

Numérotation manuelle

La numérotation manuelle consiste simplement à composer le numéro de téléphone sur le clavier.

- 1 Décrochez le combiné—**OU**—Appuyez sur **[Tonalité]**.
- 2 Lorsque vous entendez la tonalité, composez le numéro sur le clavier.
- 3 Si vous avez appuyé sur **[Tonalité]** pour composer le numéro, décrochez le combiné lorsque votre interlocuteur répond. (Le haut-parleur ne fonctionne que d'appelé à appelant ; votre interlocuteur ne pourra vous entendre que si vous décrochez votre combiné.)
- 4 Pour raccrocher, reposez le combiné.

Composition monotouche

- 1 Soulevez le combiné—**OU**—Appuyez sur **[Tonalité]**.
- 2 Lorsque vous entendez la tonalité, appuyez sur la monotouche correspondant au numéro que vous voulez appeler. (Voir Enregistrement de numéros monotouches, page 7-1.)
- 3 Si vous avez appuyé sur **[Tonalité]** pour composer le numéro, décrochez le combiné lorsque votre interlocuteur répond. (Le haut-parleur ne fonctionne que d'appelé à appelant ; votre interlocuteur ne pourra vous entendre que si vous décrochez votre combiné.)
- 4 Pour raccrocher, reposez le combiné.



Si vous essayez d'utiliser un numéro monotouche sans qu'aucun numéro ne lui soit associé, un signal d'avertissement est émis et l'écran affiche "NON ASSIGNÉ". Après 2 secondes, l'écran retourne à l'affichage habituel.

Si vous envoyez une télécopie, appuyez sur **[Marche]** après avoir appuyé sur le numéro monotouche. Si vous avez décroché le combiné, appuyez sur **[Marche]** lorsque le télécopieur appelé répond par des signaux sonores.

Composition abrégée

- 1 Décrochez le combiné—OU—Appuyez sur **[Tonalité]**.
(Voir Enregistrement de numéros abrégés, page 7-2.)
- 2 Lorsque vous entendez la tonalité, appuyez sur **[Comp.abrégée]**, puis composez le numéro abrégé à deux chiffres.
- 3 Si vous avez appuyé sur **[Tonalité]** pour composer le numéro, décrochez le combiné lorsque votre interlocuteur répond. (Le haut-parleur ne fonctionne que d'appelé à appelant ; votre interlocuteur ne pourra vous entendre que si vous décrochez votre combiné.)
- 4 Pour raccrocher, reposez le combiné.



Si vous envoyez une télécopie, appuyez sur **[Marche]** après avoir appuyé sur le numéro monotouche. Si vous avez décroché le combiné, appuyez sur **[Marche]** lorsque le télécopieur appelé répond par des signaux sonores.

Composition de codes d'accès et de numéros de carte de crédit

Vous devrez parfois choisir parmi différents opérateurs longue distance pour un appel. Les taux peuvent en effet varier selon l'heure et la destination. Pour profiter de tarifs intéressants, vous pouvez enregistrer les codes d'accès ou les séquences longue distance en les divisant et en les attribuant à des touches distinctes. Vous pouvez même inclure de la composition manuelle à l'aide du clavier téléphonique. Le numéro combiné sera composé dans l'ordre que vous avez choisi, dès que vous appuyez sur **[Marche]**. (Voir Enregistrement de numéros de composition monotouche, page 7-1.)

Par exemple :

Vous pouvez enregistrer "555" sur la monotouche **[03]** et "7000" sur la monotouche **[02]**. Si vous appuyez sur les monotouches **[03]**, **[02]** et **[Marche]**, vous pouvez composer "555-7000". Pour modifier momentanément un numéro, vous pouvez remplacer une partie du numéro par la composition manuelle à l'aide du clavier téléphonique. Ainsi, pour modifier le numéro en 555-7001, vous pouvez appuyer sur la monotouche **[03]** et composer **[7]**, **[0]**, **[0]**, **[1]** à l'aide du clavier téléphonique.



Insérez une pause après les numéros abrégés pour que le nom apparaisse avant d'entrer la partie suivante de la séquence de numérotation.

Garde

- 1 Appuyez sur **[Garde]** pour mettre un appel en attente.
- 2 Vous pouvez raccrocher le combiné sans couper la communication.
- 3 Soulevez le combiné de l'appareil pour reprendre l'appel. Si vous décrochez le combiné d'un téléphone d'extension, l'appel reste en attente.

Pause

Appuyez sur **[Recomp/Pause]** pour insérer une pause de 3,5 secondes entre 2 chiffres. Si vous envoyez une télécopie à l'étranger, vous pouvez appuyer sur **[Recomp/Pause]** autant de fois que nécessaire pour augmenter la durée de la pause.

Renvoi de télécopie

*Si vous envoyez une télécopie manuellement et que la ligne est occupée, appuyez sur **[Recomp/Pause]** pour faire une nouvelle tentative.*

Si vous envoyez une télécopie automatiquement et que la ligne est occupée, l'appareil recompose automatiquement jusqu'à 3 fois à 5 minutes d'intervalle.

Tonalité/Impulsion

Si vous disposez d'un système décimal, mais devez envoyer des tonalités (par exemple pour utiliser un service bancaire téléphonique), suivez les instructions ci-dessous. Si votre ligne est de type fréquences vocales, cette fonction est superflue.

- 1 Soulevez le combiné.
- 2 Appuyez sur **[#]**. Tous les numéros composés après **[#]** envoient des tonalités.
- 3 Lorsque vous raccrochez, l'appareil revient en mode décimal.

Recherche dans l'index téléphonique

Vous pouvez rechercher des noms enregistrés dans les mémoires des numéros monotouche et des numéros abrégés. Les noms sont enregistrés par ordre alphabétique. (Voir Enregistrement de numéros de composition monotouche, page 7-1 et Enregistrement de numéros abrégés, page 7- 2.)

- 1 Appuyez sur **[Index-tél]**, puis entrez la première lettre du nom recherché.
- 2 Appuyez sur **[←]** ou **[→]** pour rechercher dans la mémoire.
- 3 Lorsque l'écran affiche le nom désiré, soulevez le combiné ou appuyez sur **[Tonalité]**.
- 4 Appuyez sur **[Marche]** pour composer le numéro.
- 5 Si vous avez appuyé sur **[Tonalité]** pour composer le numéro, décrochez le combiné lorsque votre interlocuteur répond. (Le haut-parleur ne fonctionne que d'appelé à appelant ; votre interlocuteur ne pourra vous entendre que si vous décrochez votre combiné.)
- 6 À la fin de l'appel, raccrochez.

9

Options de télécopie à distance

Téléappel/Réacheminement de télécopies



Vous ne pouvez pas utiliser ces deux fonctions en même temps.

Vous ne pouvez pas utiliser le téléappel et le réacheminement de télécopies lorsque la fonction de mémorisation des télécopies est désactivée.

Programmation d'un numéro de réacheminement de télécopie

Lorsque le réacheminement de télécopies est activé (ON), l'appareil stocke la télécopie reçue en mémoire, puis il compose le numéro de télécopieur programmé et réachemine le message de télécopie.

- 1 Pour le FAX, appuyez sur **Fonction**, **8**, **1**.
Pour le MFC, appuyez sur **Fonction**, **1**, **8**, **1**.
- 2 Appuyez sur **←** ou **→** jusqu'à ce que l'écran affiche et appuyez sur **Régler**.
- 3 Entrez le numéro de réacheminement (jusqu'à 20 chiffres) et appuyez sur **Régler**.
- 4 Appuyez sur **Arrêt** pour sortir.

```
RE-TX FAX?  
SÉL ← → & RÉGLER
```

```
RETX#:  
ENTRER ET RÉGLER
```

Programmation d'un numéro de téléappel

Lorsque Téléappel est sélectionné, l'appareil compose le numéro du messager que vous avez programmé, puis votre numéro d'identification personnelle (PIN) une fois la connexion établie pour activer le messager et vous indiquer qu'une télécopie a été reçue en mémoire.

- 1 Pour le FAX, appuyez sur **Fonction**, **8**, **1**.
Pour le MFC, appuyez sur **Fonction**, **1**, **8**, **1**.
- 2 Appuyez sur **←** ou **→** jusqu'à ce que l'écran affiche et appuyez sur **Régler**.

```
TÉLÉAPPEL?  
SÉL ← → & RÉGLER
```

- 3** Entrez le numéro de téléappel (jusqu'à 20 chiffres) suivi de **# #** et appuyez sur **Régler**. N'entrez pas le code local si c'est le même que celui de l'appareil.

TAP#:
ENTRER ET RÉGLER

Exemple : 1 8 0 0 5 5 5 1 2 3 4 # #.

- 4** Si le dispositif de téléappel nécessite un code PIN, entrez celui-ci, appuyez sur **#**, puis sur **Recomp/Pause**, entrez votre numéro de télécopieur suivi de **# #** et appuyez sur **Régler**.

Exemple : 1 2 3 4 5 # Recomp/Pause 1 8 0 0 5 2 1 2 8 4 6 # #.

—OU—S'il ne nécessite pas de code PIN, appuyez sur **Recomp/Pause**, entrez le numéro de télécopie, puis appuyez sur **# #** puis sur **Régler**.

Exemple : Recomp/Pause 1 8 0 0 5 2 1 2 8 4 6 # #.

- 5** Appuyez sur **Arrêt** pour sortir.



Vous ne pouvez pas changer de numéro de téléappel ou de PIN à distance.

Mémorisation

Si la fonction Mémorisation a la valeur ON, vous pourrez récupérer les télécopies depuis un autre emplacement, à l'aide des fonctions de réacheminement des télécopies, de téléappel ou de récupération à distance. L'écran vous signalera la présence d'une télécopie en mémoire. (Voir Consultation à distance, page 9-3.)

- 1** Pour le FAX, appuyez sur **Fonction**, **8**, **2**.
Pour le MFC, appuyez sur **Fonction**, **1**, **8**, **2**.

- 2** Appuyez sur **←** ou **→** pour choisir ON (ou OFF) et appuyez sur **Régler**.

MÉMORISATION:OFF
SÉL ← → & RÉGLER

- 3** Appuyez sur **Arrêt** pour sortir.



S'il y a des télécopies en mémoire lorsque vous désactivez la mémorisation, l'écran vous invite à les effacer.

Si vous appuyez sur **1**, toutes les données de télécopie sont effacées.
Si vous appuyez sur **2**, les données ne sont pas effacées et la mémorisation reste activée.

EFF. TOUS DOC.?
1.OUI 2.NON

Modification du code d'accès à distance

Entrez votre code d'accès à distance lorsque l'appareil répond à l'appel, afin de pouvoir accéder aux fonctions. Le code par défaut est 1 5 9 ✳, mais vous pouvez le changer. Il est impossible de modifier le ✳.

- 1 Pour le FAX, appuyez sur **Fonction**, **8**, **3**.
Pour le MFC, appuyez sur **Fonction**, **1**, **8**, **3**.
- 2 Entrez un nombre à trois chiffres entre 000 et 999 et appuyez sur **Régler**.
(N'utilisez pas les mêmes chiffres que ceux qui apparaissent dans votre code de réception de télécopies ou votre code de réponse par téléphone.)
- 3 Appuyez sur **Arrêt** pour sortir.

Consultation à distance

Vous pouvez appeler votre appareil depuis n'importe quel télécopieur à touches, puis utiliser un code d'accès à distance et d'autres touches pour récupérer les messages de télécopie. Découpez la carte d'accès à distance située sur la dernière page de ce manuel et conservez-la dans votre portefeuille.

Utilisation du code d'accès à distance

- 1 Composez le numéro de l'appareil depuis un télécopieur distant à touches. (Voir Modification du code d'accès à distance sur cette page.)
 - 2 Lorsque l'appareil répond et émet des tonalités, entrez votre code d'accès à distance (1 5 9 ✳).
 - 3 L'appareil indique le type de messages reçus :
 - 1 long bip — Message(s) de télécopie**
 - Pas de bip — Aucun message**
 - 4 Ensuite, l'appareil vous invite à entrer une commande en émettant 2 bips brefs. Si vous attendez plus de 30 secondes, il raccroche. Si vous entrez une commande incorrecte, il émet trois bips.
 - 5 Lorsque vous avez terminé, composez **9 0** pour réinitialiser l'appareil.
 - 6 Raccrochez.
-  Si l'appareil est en mode manuel, vous pouvez y accéder en patientant environ 2 minutes, puis en entrant le code d'accès à distance avant 30 secondes.

Commandes à distance

Utilisez les commandes ci-dessous pour accéder aux fonctions à distance. Lorsque vous appelez l'appareil et entrez votre code d'accès à distance (1 5 9 ✳), le système émet deux bips brefs pour vous signaler d'entrer une commande distante.

Commandes à distance	Détails des opérations												
95 Changer le réglage réach. télécopies/téléappel <table border="1" data-bbox="219 416 516 844"> <tr> <td data-bbox="219 416 516 456">1</td> <td data-bbox="219 416 516 456">OFF</td> </tr> <tr> <td data-bbox="219 456 516 496">2</td> <td data-bbox="219 456 516 496">Réach. télécopies</td> </tr> <tr> <td data-bbox="219 496 516 536">3</td> <td data-bbox="219 496 516 536">Téléappel</td> </tr> <tr> <td data-bbox="219 536 516 576">4</td> <td data-bbox="219 536 516 576">No. de réacheminement</td> </tr> <tr> <td data-bbox="219 576 516 616">6</td> <td data-bbox="219 576 516 616">Enreg. télécopies ON</td> </tr> <tr> <td data-bbox="219 616 516 655">7</td> <td data-bbox="219 616 516 655">Enreg. télécopies OFF</td> </tr> </table>	1	OFF	2	Réach. télécopies	3	Téléappel	4	No. de réacheminement	6	Enreg. télécopies ON	7	Enreg. télécopies OFF	<p>Un long bip indique que la modification est acceptée et trois bips courts qu'elle est impossible car les conditions ne sont pas satisfaites. (Exemple : enregistrement du numéro de téléappel). Pour enregistrer votre numéro de réacheminement, utilisez 4. RE-TX: (voir page 9-6). Une fois le numéro enregistré, l'appareil passe automatiquement en mode RE-TX:ON. Pour récupérer la liste d'état de la mémoire, entrez 961 (voir page 9-5) pour vous assurer que le numéro de réacheminement de télécopies enregistré est correct.</p> <p>Vous pouvez activer ou désactiver MÉMORISATION.</p>
1	OFF												
2	Réach. télécopies												
3	Téléappel												
4	No. de réacheminement												
6	Enreg. télécopies ON												
7	Enreg. télécopies OFF												
96 Récupération de télécopies <table border="1" data-bbox="219 887 516 1062"> <tr> <td data-bbox="219 887 516 927">1</td> <td data-bbox="219 887 516 927">Liste état mémoire</td> </tr> <tr> <td data-bbox="219 927 516 983">2</td> <td data-bbox="219 927 516 983">Toutes les télécopies</td> </tr> <tr> <td data-bbox="219 983 516 1062">3</td> <td data-bbox="219 983 516 1062">Effacer la télécopie de la mémoire</td> </tr> </table>	1	Liste état mémoire	2	Toutes les télécopies	3	Effacer la télécopie de la mémoire	<p>Entrez le numéro du télécopieur distant pour récupérer la liste d'état de la mémoire ou les messages de télécopies. (Voir page 9-5.)</p> <p>Si vous entendez un long bip, vous pouvez effacer le ou les messages de télécopie de la mémoire.</p>						
1	Liste état mémoire												
2	Toutes les télécopies												
3	Effacer la télécopie de la mémoire												
97 Vérifier l'état de réception <table border="1" data-bbox="219 1106 516 1238"> <tr> <td data-bbox="219 1106 516 1238">1</td> <td data-bbox="219 1106 516 1238">Télécopies</td> </tr> </table>	1	Télécopies	<p>Vous pouvez vérifier si l'appareil a reçu un message de télécopie. Si c'est le cas, vous entendez un long bip. Dans le cas contraire, vous entendez 3 bips brefs.</p>										
1	Télécopies												
98 Changer mode de réponse <table border="1" data-bbox="219 1281 516 1398"> <tr> <td data-bbox="219 1281 516 1321">1</td> <td data-bbox="219 1281 516 1321">Répondeur</td> </tr> <tr> <td data-bbox="219 1321 516 1361">2</td> <td data-bbox="219 1321 516 1361">FAX/TÉL</td> </tr> <tr> <td data-bbox="219 1361 516 1398">3</td> <td data-bbox="219 1361 516 1398">FAX</td> </tr> </table>	1	Répondeur	2	FAX/TÉL	3	FAX	<p>Si vous entendez un long bip, vous pouvez modifier le mode de réponse. Si vous entendez trois bips brefs, cette modification est impossible.</p>						
1	Répondeur												
2	FAX/TÉL												
3	FAX												
90 Sortie	<p>Après un long bip, vous pouvez sortir.</p>												

Récupération de la liste d'état de la mémoire

Vous pouvez récupérer la liste d'état de la mémoire depuis un télécopieur distant pour vérifier si vous avez reçu des messages de télécopie.

- 1 Composez le numéro de votre appareil.
 - 2 Lorsque vous entendez un bip, entrez immédiatement votre code d'accès à distance (1 5 9 *).
 - 3 Lorsque vous entendez deux bips brefs, composez 9 6 1 sur le clavier téléphonique.
 - 4 À l'aide du clavier téléphonique, entrez le numéro (jusqu'à 20 chiffres) du télécopieur distant vers lequel vous voulez réacheminer la liste d'état de la mémoire, puis appuyez sur ## #.
-  Vous ne pouvez utiliser ni * ni ## comme numéro de composition. Toutefois, si vous voulez enregistrer une pause, appuyez sur ##.
- 5 Attendez que l'appareil émette un bip, raccrochez et patientez.
- Votre appareil appelle le télécopieur distant. Celui-ci imprime la liste d'état de la mémoire.

Récupération des messages de télécopie

- 1 Composez votre numéro de télécopie.
 - 2 Lorsque vous entendez un bip, entrez immédiatement votre code d'accès à distance (1 5 9 *).
 - 3 Dès que vous entendez deux bips brefs, composez 9 6 2 sur le clavier téléphonique.
 - 4 À l'aide du clavier téléphonique, entrez le numéro (jusqu'à 20 chiffres) du télécopieur distant vers lequel vous voulez réacheminer les messages de télécopie, puis appuyez sur ## #.
-  Vous ne pouvez utiliser ni * ni ## comme numéro de composition. Toutefois, pour insérer une pause, appuyez sur ##.
- 5 Attendez que l'appareil émette un bip, puis raccrochez et patientez.
- Votre appareil appelle le télécopieur distant. Celui-ci imprime vos messages de télécopie.

Modification du numéro de réacheminement des télécopies à distance

Vous pouvez modifier le paramètre par défaut relatif au numéro de réacheminement des télécopies depuis un télécopieur distant.

- 1 Composez le numéro de l'appareil.
- 2 Lorsqu'un bip est émis, entrez votre code d'accès à distance (1 5 9 *).
- 3 Lorsque deux bips brefs sont émis, composez 9 5 4.
- 4 Entrez le nouveau numéro du télécopieur de réacheminement des messages de télécopie (jusqu'à 20 chiffres), puis composez ## #.
-  Vous ne pouvez utiliser ni * ni ## comme numéros de composition. Toutefois, si vous voulez enregistrer une pause, appuyez sur #.
- 5 Pour récupérer la liste d'état de la mémoire, lorsque 2 bips sont émis, composez 9 6 1.
- 6 À l'aide du clavier téléphonique, entrez le numéro du télécopieur distant (jusqu'à 20 chiffres), puis appuyez sur ## #.
- 7 Lorsque l'appareil émet un bip sonore, raccrochez et patientez.
L'appareil appelle le télécopieur distant. Celui-ci imprime la liste d'état de la mémoire en affichant le nouveau numéro de réacheminement.
- 8 Vérifiez le numéro de réacheminement.
S'il est incorrect, revenez à l'étape 1 et recommencez.

10 Impression de rapports

Configuration et activité du MFC

Vous pouvez imprimer les listes et les rapports suivants :

1. RAP. TRANSMIS.

Choisissez si le rapport de vérification de transmission doit être imprimé après l'envoi de chaque télécopie.

2. JOURNAL

Le journal imprime des informations sur les 50 dernières télécopies reçues ou envoyées. TX signifie Transmises, RX Reçues.

3. NUMÉROS ABRÉGÉ

Affiche les noms et les numéros monotouches et abrégés enregistrés en ordre numérique.

4. INDEX TÉL

Liste ci-dessus en ordre alphabétique.

5. CONFIG. SYSTÈME

Répertorie les paramètres RÉGLAGE INIT., RÉGLAGE RÉCEP., RÉGLAGE ENVOI, IMP.RAPPORTS, DIVERS et OPT. ACC.DIST.

6. ÉTAT MÉMOIRE

Affiche des informations et la quantité de mémoire occupée.

Impression d'un rapport

- 1 Pour le FAX, appuyez sur **Fonction**, **7**.
Pour le MFC, appuyez sur **Fonction**, **1**, **7**.
- 2 Entrez le numéro du rapport que vous voulez imprimer. Par exemple, appuyez sur **4** pour imprimer l'INDEX TÉL.
- 3 Avec le rapport d'activité, appuyez également sur **←** ou **→** pour choisir IMP.JOURNAL et appuyez sur **Régler**.
- 4 Appuyez sur **Marche**.
- 4 Appuyez sur **Arrêt** pour sortir.

Rapport de transmission (Xmit)

Vous pouvez utiliser le rapport de transmission comme preuve d'envoi d'une télécopie. Ce rapport répertorie le numéro de télécopie de la personne qui reçoit, l'heure et la date de la transmission, et si la transmission a réussi.



Lorsque la fonction a la valeur OFF, le rapport est automatiquement imprimé uniquement en cas d'erreur de transmission. Si le journal indique NG, envoyez le document à nouveau. Si le rapport indique que vous devez vérifier la lisibilité de certaines pages, renvoyez-les.

Si vous essayez généralement d'envoyer plusieurs télécopies aux mêmes destinations, vous pouvez avoir besoin d'identifier chaque transmission. Vous pouvez sélectionner OFF+IMAGE ou ON+IMAGE pour imprimer une partie sur la première page du message de télécopie du rapport.

- 1 Pour le FAX, appuyez sur **Fonction**, **7**, **1**.
Pour le MFC, appuyez sur **Fonction**, **1**, **7**, **1**.
- 2 Appuyez sur **←** ou **→** pour choisir OFF, OFF+IMAGE, ON ou ON+IMAGE et appuyez sur **Régler**.
- 3 Appuyez sur **Arrêt** pour sortir.

Intervalle d'impression du journal d'activité

Vous pouvez configurer l'appareil pour qu'il imprime des journaux d'activité à des intervalles spécifiques (6, 12, 24 heures, 2, 4 ou 7 jours). Même si vous attribuez OFF à l'intervalle, vous pouvez imprimer le journal à tout moment en suivant les étapes de la section ci-dessus.

- 1 Pour le FAX, appuyez sur **Fonction**, **7**, **2**.
Pour le MFC, appuyez sur **Fonction**, **1**, **7**, **2**.
- 2 Appuyez sur **←** ou **→** pour afficher PÉRIOD. JOURNAL et appuyez sur **Régler**.

PÉRIOD. JOURNAL
- 3 Appuyez sur **←** ou **→** pour faire votre choix et appuyez sur **Régler**.
(Si vous choisissez 7 jours, l'écran vous invite à choisir le jour de démarrage du compte à rebours.)
- 4 Entrez l'heure de début d'impression, au format 24 heures puis appuyez sur **Régler**.
(Par exemple, entrez 19:45 pour 7:45 PM.)
- 5 Appuyez sur **Arrêt** pour sortir.

Utilisation de l'appareil comme télécopieur

Vous pouvez utiliser l'appareil comme photocopieur pour effectuer jusqu'à 99 copies à la fois. Les copies peuvent être empilées ou triées.

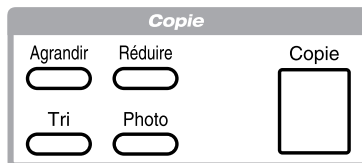

La zone d'impression de l'appareil commence à environ un-sixième de pouce (4mm) du bord de la feuille.

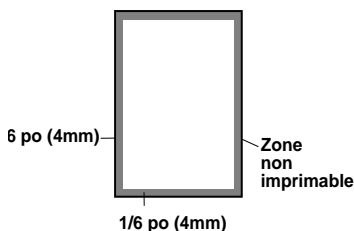

Contraste de la copie (paramètre temporaire)

Si un document est présent dans le chargeur, vous pouvez régler le contraste de la copie pour les assombrir ou les éclaircir.

- 1 Pour le FAX, appuyez sur **[Fonction]**, **[0]**, **[3]**.
Pour le MFC, appuyez sur **[Fonction]**, **[1]**, **[0]**, **[3]**.
- 2 Appuyez sur **[←]** pour obtenir une copie plus claire ou **[→]** pour assombrir la copie et appuyez sur **[Réglér]**.
- 3 Appuyez sur **[Arrêt]** pour sortir.
- 4 Appuyez sur **[Copie]**.



Copie d'une page

La résolution par défaut pour un seule copie est Standard que vous pouvez utiliser pour les documents contenant du texte et des photographies. Vous pouvez également choisir S. Fin et Photo, selon vos besoins.

- 1 Insérez le document face vers le bas dans le chargeur.

- 2 Appuyez sur **[Copie]**, puis patientez 5 secondes—**OU**—Appuyez sur **[Copie]** une nouvelle fois.
Ne tirez pas sur la papier pendant la procédure de copie.

Copies multiples

Vous pouvez faire des copies multiples de deux manières. vous pouvez choisir si les copies soient **EMPILEES** (toutes les copies de la page 1, puis toutes les copies de la page 2, etc.) ou **TRIÉES**. La résolution par défaut pour les copies multiples est Standard.

Copies multiples empilées

- 1 Insérez le document face vers le bas dans le chargeur.
- 2 Appuyez sur **[Copie]**.
- 3 À l'aide du clavier téléphonique, entrez le nombre de copies souhaité (jusqu'à 99).
- 4 Patientez 5 secondes—**OU**—Appuyez sur **[Copie]** une nouvelle fois.

Copies multiples triées

Le tri utilise plus de mémoire que l'empilage. (Voir Message de mémoire saturée sur cette page.)

- 1 Insérez le document face vers le bas dans le chargeur.
- 2 Appuyez sur **[Tri]**.
- 3 À l'aide du clavier téléphonique, entrez le nombre de copies souhaité (jusqu'à 99).
- 4 Patientez 5 secondes—**OU**—Appuyez sur **[Copie]**.

Message de mémoire saturée

Si la mémoire est pleine pendant que vous faites des copies, l'écran affiche un message

MÉM. PLEINE P.01 ENFONCEZ ARRÊT

Si vous avez choisi **[Tri]** ou **EMPIILER** après avoir appuyé sur **[Copie]** et obtenez un message de mémoire pleine alors que vous numérisez la première page, appuyez sur **[Arrêt]** pour annuler le travail et faire une seule copie. Si vous avez sélectionné **[Tri]** et que le message de mémoire pleine apparaît lorsque vous numérisez les pages suivantes, appuyez sur **[Copie]** pour copier la partie présente en mémoire—**OU**—appuyez sur **[Arrêt]** pour annuler l'opération. Pour redémarrer le travail de copie avec moins de mémoire, choisissez **EMPIILER**.

Réduction et agrandissement des copies

Le paramètre AUTO entraîne le calcul automatique par l'appareil du rapport de réduction correspondant à votre papier. MANUEL vous permet d'entrer un rapport entre 50 et 200% avec des incréments de 1%.

- 1 Insérez le document face vers le bas dans le chargeur.
- 2 Appuyez sur **[Agrandir]** ou **[Réduire]**.
- 3 Appuyez sur **[←]** ou **[→]** pour choisir AUTO, 200%, 150%, 125%, 120%, 100%, 93%, 87%, 75%, 50% ou MANUEL. (Les rapports d'agrandissement *ou* de réduction apparaissent).
- 4 Appuyez sur **[Copie]**.
- 5 À l'aide du clavier téléphonique, entrez le nombre de copies voulues (jusqu'à 99).
- 6 Patientez 5 secondes—**OU**—Appuyez sur **[Copie]** une nouvelle fois.

Copie d'une photographie

Vous pouvez copier une photographie en appuyant sur **[Photo]**, sans appuyer sur **[Résolution]**.

- 1 Insérez la ou les photos face vers le bas dans le chargeur.
- 2 Appuyez sur **[Photo]**.
- 3 À l'aide du clavier téléphonique, entrez le nombre de copies voulues (jusqu'à 99).
- 4 Patientez 5 secondes—**OU**—Appuyez sur **[Copie]** une nouvelle fois.

12 Utilisation de l'appareil Brother avec le PC

(MFC 8300 seulement)

Ce chapitre est propre au MFC 8300. Si vous avez un MFC 8600 ou MFC 8700, veuillez consulter le Manuel des logiciels destinés au MFC.

Utilisation conjointe de l'appareil Brother et du PC

Le MFC 8300 est un centre multifonction 3 en 1 : Il peut servir de télécopieur, de photocopieur et d'imprimante. Pour imprimer depuis Windows® sur votre PC, vous devez d'abord suivre les étapes de ce chapitre pour brancher l'appareil Brother à l'ordinateur et pour installer le pilote d'impression Brother depuis le CD-ROM livré.



Si vous avez un FAX 4750, FAX 5750 ou MFC 8300 et avez acheté l'accessoire Multi-Function Link® Pro *optionnel* (PCI-3CD), l'appareil devient un centre multifonction 6 en 1.

Avant d'installer le pilote d'impression Brother

Si vous n'avez pas de lecteur de CD-ROM

Tous les logiciels sont fournis sur CD-ROM. Pour obtenir une version sur disquettes pour le pilote d'impression du MFC 8300 (DSK8331 pour Windows® 3.1x ou DSK8395 pour Windows® 95/98), appelez Brother au

Depuis le Canada : 1-800-668-2768

Depuis Montréal : 1-514-685-6464

Pour commander le jeu de disquettes approprié, vous devez fournir au représentant Brother la version de Windows® que vous utilisez ainsi que votre numéro de modèle Brother.

Configuration PC requise

Pour configurer et utiliser le MFC comme une imprimante, votre PC doit satisfaire ou dépasser la configuration système décrite ci-après. Utilisez uniquement un câble d'interface blindé conforme IEEE-1284, et d'une longueur inférieure à 6,5 pieds (2 mètres) ou un câble USB.

Processeur	80486/66MHz ou plus (Windows® 3.1x ou 95) Pentium 75 ou plus (Windows® 98 ou Windows NT® Workstation Version 4.0)
Mémoire RAM	8 Mo ou plus pour Windows® 3.1x 8 Mo ou plus pour Windows® 95 (16 Mo recommandés) 16 Mo ou plus pour Windows® 98 ou Windows NT® Workstation Version 4.0 (32 Mo recommandés)
Lecteurs disques	10 Mo d'espace disque libre
Système d'exploitation	Windows® 3.1x, 95/98 ou NT® Workstation Version 4.0, environnement DOS compatible avec votre version de Windows®

Connexion de l'appareil Brother au PC à l'aide d'un câble USB

(Windows® 98 seulement)

🔑 Votre MFC 8300 n'est pas livré avec un câble USB. Pour configurer l'interface USB, veuillez acheter un câble USB standard. Si vous souhaitez utiliser l'interface parallèle, veuillez consulter "Connexion de l'appareil Brother au PC avec un câble parallèle" page 12-9.

- ➊ Après avoir configuré le MFC et vérifié qu'il fonctionne correctement, assurez-vous qu'il est sous tension et que le PC est éteint.
- ➋ Connectez le câble USB au MFC et au PC.

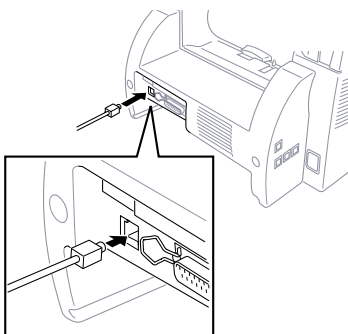

- ➌ Mettez sous tension le PC. L'assistant Ajout de nouveau matériel apparaît. Cliquez sur **suivant**.



- 4 Choisissez [Recommandé] et cliquez sur **Suivant**.



Installation d'un pilote d'imprimante Brother à l'aide d'un câble USB

- 1 Insérez le CD-ROM des pilotes d'impression.
- 2 Choisissez **Specify a location** (Indiquer un emplacement) et retirez les autres coches, puis cliquez sur **Parcourir** pour repérer le fichier.



- 3 Cliquez deux fois sur l'icône **CD** et cliquez sur le dossier **Win98usb**, puis sur **OK**.

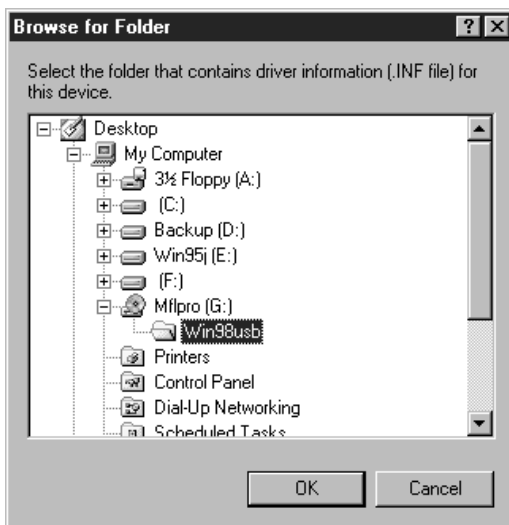

- 4 Cliquez sur **suivant**.



- 5 Choisissez [Recommandé] et cliquez sur **Suivant**.



- 6 Confirmez le choix **Brother MFL Pro Printer II** (Imprimante Brother MFL Pro Printer II) et cliquez sur **Suivant**.



- 7 Choisissez **BRUSB: USB Printer Port** (BRUSB: Port d'imprimante USB) et cliquez sur **Suivant**.

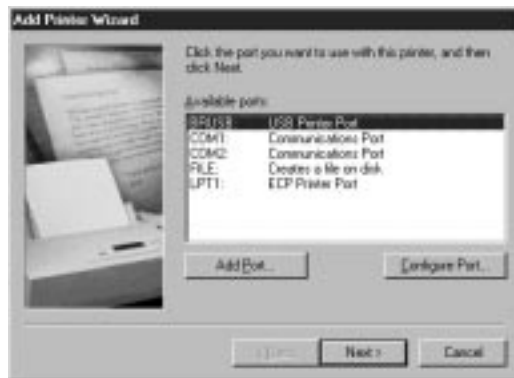

- 8 Tapez **Brother MFL Pro Printer II** comme nom d'imprimante et cliquez sur **Suivant**.

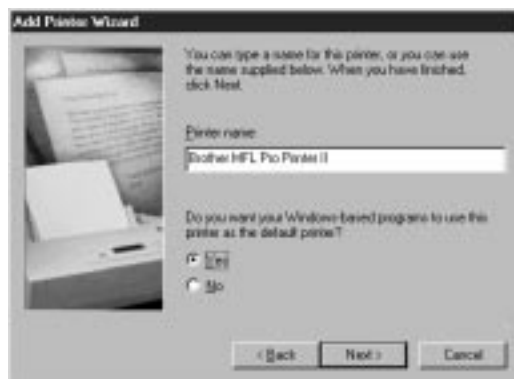

- 9** Choisissez **Yes** [Recommended] (Oui [Recommandé]) et cliquez sur **Terminer**.



- 10** Une fois le test d'impression terminé, cliquez sur **Oui**.

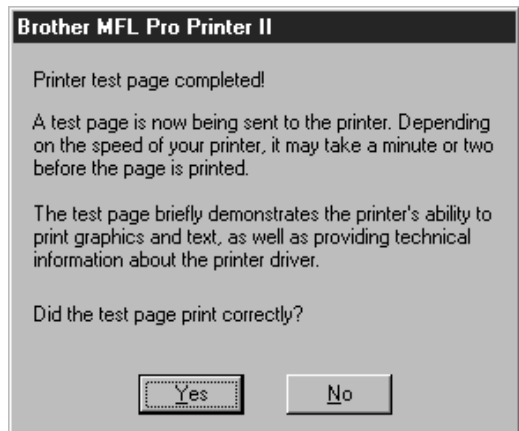

- 11** Cliquez sur **Terminer**. L'installation de l'imprimante et de son pilote USB est terminée.



Installation des polices True Type

Les Polices True Type sont les polices utilisées dans les systèmes d'exploitation Windows®. Si vous installez les polices True Type Brother, vous disposerez de plus de polices pour les applications Windows®.

Pour Windows® 95/98 et Windows NT® Workstation Version 4.0 :

- 1 Insérez le lecteur de CD-ROM Brother des polices True Type.
- 2 Cliquez sur **Démarrer**, puis *Paramètres* et choisissez *Panneau de configuration*.
- 3 Dans la fenêtre *Panneau de configuration*, cliquez deux fois sur le dossier *Polices*.
- 4 Dans la fenêtre *Polices*, sélectionnez *Installer une nouvelle police...* dans le menu *Fichier*.
- 5 Sélectionnez le lecteur de CD-ROM et le dossier des polices.
- 6 Choisissez les polices à installer et cliquez sur **OK**.

Pour Windows® 3.1x :

- 1 Insérez le CD-ROM Brother des polices True Type.
- 2 Dans le *Gestionnaire de programmes*, cliquez deux fois sur l'icône *Groupe principal*.
- 3 Dans la fenêtre *Groupe principal*, cliquez deux fois sur l'icône *Panneau de configuration*.
- 4 Dans la fenêtre *Panneau de configuration*, cliquez deux fois sur l'icône *Polices*.
- 5 Dans la fenêtre *Polices*, cliquez sur le bouton **Ajouter...**
- 6 Sélectionnez votre lecteur de CD-ROM.
- 7 Choisissez les polices à installer et cliquez sur **OK**.

Connexion de l'appareil Brother au PC avec le câble parallèle

Vous devez connecter l'appareil Brother à votre ordinateur à l'aide du câble parallèle conforme IEEE-1284 bidirectionnel livré avec l'appareil.

- 1 Pensez à débrancher le cordon d'alimentation de l'appareil Brother de la prise électrique avant de connecter le câble d'interface parallèle.

De même, vérifiez que l'ordinateur est hors tension et débranché avant de connecter le câble d'interface.

- 2 Connectez le câble d'interface parallèle au port parallèle de l'appareil et fixez le connecteur à l'aide des attaches métalliques.

- 3 Connectez le câble d'interface parallèle au port d'imprimante du PC et fixez-le à l'aide des attaches métalliques.

Pour connaître l'emplacement du port d'imprimante parallèle de votre ordinateur, consultez le Guide d'utilisation du PC.

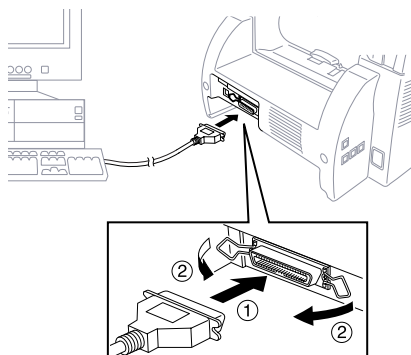

- 4 Avant de connecter votre PC et de le mettre sous tension, branchez le cordon électrique de l'appareil Brother.



Si vous utilisez Windows® 95, lorsque l'appareil Brother est connecté au PC, le message “Nouveau matériel détecté Brother MFCXXXX” apparaît au démarrage.

Vous pouvez sélectionner “Ne pas installer de pilote (Windows® ne vous le demandera plus).” et cliquez sur **OK**, de sorte que Windows® n'affiche plus cette boîte de dialogue.

—OU—

Si le message “Assistant Mise à jour de périphérique” apparaît, cliquez sur **Suivant** pour ignorer les écrans des pilotes d'imprimante Plug and Play Windows®, suivi par **Terminer**.

Si vous utilisez Windows® 98, le message “Assistant Ajout de nouveau matériel” apparaît au démarrage. Suivez les instructions du programme d'installation, puis cliquez sur **Suivant**. Cliquez sur **Terminer** lorsque ce bouton apparaît à l'écran.

La fenêtre qui apparaît répertorie les options :



Pour installer une application, cliquez sur son nom dans la fenêtre d'installation et suivez les instructions qui apparaissent à l'écran. La dernière étape consiste à redémarrer Windows® et à accéder à la fenêtre d'installation pour réinstaller l'application suivante.

- 3** Cliquez sur “Install Multi-Function Link® Pro Software” (Installer Multi-function Link Pro”) et suivez les instructions qui s'affichent.



L'impression DOS n'est pas disponible pour le FAX 4750 et FAX 5750.

Utilisation de l'appareil Brother avec votre application DOS

Avant de travailler avec le logiciel fonctionnant sous DOS, vérifiez que le nom de l'appareil Brother apparaît dans le choix d'imprimantes du logiciel. Si l'appareil n'apparaît pas, vous devez installer le pilote correspondant aux émulations HP LaserJet IIP.

Le tableau suivant montre les combinaisons de pilotes d'impression et de modes d'émulation. Pour profiter au mieux de cet appareil, vous devez installer un pilote d'impression HP dans votre logiciel.

Pilote d'impression pris en charge dans le logiciel	Mode d'émulation à sélectionner avec le programme de console d'impression
HP LaserJet IIP™	Mode d'émulation HP LaserJet IIP
HP LaserJet II™	Choix automatique de l'émulation

- Le meilleur pilote d'impression ou le pilote recommandé figure en gras.
- Pensez à choisir le pilote d'impression recommandé dans le logiciel.
- Vérifiez que la résolution d'impression a la valeur 300 ppp dans votre logiciel DOS.

Rôle de Remote Printer Console (console d'impression à distance)

Remote Printer Console (RPC) est un utilitaire pouvant fonctionner en environnement DOS et constitué des deux programmes suivants :

Programme principal Remote Printer Console

Ce programme permet de modifier les différents paramètres d'impression tels que l'émulation, la qualité d'impression, les polices, la configuration de la page, etc., depuis l'écran de votre ordinateur. La plupart des applications DOS offrant un menu Paramètres de l'imprimante prioritaire par rapport à RPC, vous n'aurez peut-être pas besoin d'utiliser cet utilitaire. Ce programme est utile pour les logiciels qui ne contrôlent pas les paramètres et les fonctions de l'imprimante.

Programme Printer Status Monitor

Cet utilitaire peut surveiller l'état de l'imprimante à l'aide des communications parallèles bidirectionnelles. Il reste activé en mémoire (programme résident) et s'exécute en arrière-plan.

Installation de Remote Printer Console

Avant d'installer le programme, vérifiez que le matériel et les logiciels suivants sont installés :

DOS	Version 3.3 ou supérieure
Moniteur	EGA/VGA ou compatible
Option	Souris ; le pilote de la souris doit être installé. (Vous pouvez également utiliser le programme sans la souris.)

Pour installer le programme Remote Printer Console, procédez comme suit :

- 1 Vérifiez que l'appareil Brother est connecté à votre ordinateur et qu'il est en ligne.
- 2 Démarrez votre ordinateur et allez à l'invite DOS. Si vous êtes sous Windows®, sortez et revenez à l'invite DOS.
- 3 Insérez le CD-ROM Brother dans votre lecteur.
- 4 À l'invite DOS (C:\>) tapez x: (Remplacez "x" par la lettre d'unité du lecteur de CD-ROM) et appuyez sur Entrée.

```
C:\>x:
```

- 5 Tapez CD DOS et appuyez sur Entrée.

```
x:\>CD DOS
```

- 6 Tapez RPCSETUP et appuyez sur Entrée.

```
x:\DOS>RPCSETUP
```

- 7 Suivez les instructions du programme d'installation.

Utilisation du programme principal Remote Printer Console

Tapez **C:\RPCX>RPCX** et appuyez sur la touche Entrée pour démarrer le programme principal Remote Printer Console.

L'écran principal apparaît sur l'écran de l'ordinateur :

```
-----Remote Printer Console-----
Direct_Access  Printer_Setup  Console_Config  Guide

-----Current Status-----
Status          Ready
Media Type      Regular
Paper feed      Paper Cassette
Emulation       Laser Jet IIP
Paper Size      Letter
Orientation     Portrait
Quality         Normal
Copies          1
Memory size     2138112 Byte
[!/?] Select  [Enter] Setting-----

[Alt+Character] Menu  [F1] Help  [ESC] Exit
```

Si la communication bidirectionnelle est activée entre l'ordinateur et le MFC au démarrage, le RPC utilise les informations de paramètres en cours depuis le MFC. Sinon, le RPC affiche ses paramètres par défaut. Si vous voulez modifier la configuration, déplacez le curseur sur l'élément voulu et sélectionnez-le à l'aide des touches **Entrée** et **fléchées**. Ensuite, appuyez sur la touche **Entrée** pour valider le paramètre sélectionné.

Il existe 4 sous-menus. (Voir le tableau ci-après.) Choisissez le sous-menu voulu en cliquant dessus avec la souris, en utilisant les touches fléchées et la touche **Entrée** ou en appuyant sur la touche de raccourci de ce sous-menu.

Menu	Touches	Fonctions
Direct Access (Accès direct)	Alt + D	Vous pouvez contrôler directement l'appareil Brother, avec Imprimer formulaire, Réinitialiser l'imprimante.
Printer Setup (Config. imprim.)	Alt + P	Vous pouvez entrer dans le mode de configuration pour modifier les autres paramètres, par exemple les marges, le mode continu, la police et le mode veille.
Console Config (Config. console)	Alt + C	Vous pouvez modifier les paramètres d'environnement pour le programme RPC : Couleur, configuration de Status Monitor, etc.
Guide	Alt + G	Vous pouvez passer au mode Guide.
Help (Aide)	F1	Vous pouvez obtenir de l'aide en ligne. Appuyez sur F1 pour obtenir des informations sur l'élément en surbrillance.

Remote Printer Console

Informations d'état de l'imprimante en cours

Élément	Par défaut	Action
Media Type (type support)	Regular (Normal)	Choisit le type de support "Regular," (Normal), "Thin Paper" (papier fin), "Thick Paper" (Papier épais) "Thicker Paper" (Papier plus épais), "Bond Paper" (papier de luxe) ou "Transparency (Transparent)"
Paper Feed (Alim. papier)	Paper Cassette (Bac papier)	Choisit le type d'alimentation papier, soit "Paper Cassette" (Bac papier) ou "Manual" (Manuel).
Emulation*1	Laser Jet IIP	Sélectionne "Laser Jet IIP"
Paper Size*1 (Format papier)	Letter (Lettre)	Choisit le format de papier, soit "Letter" (Lettre), "Legal" (Légal), "A4" "Executive," "Monarch," "COM10," "DL," "C5," "B5," "A5" ou "A6."
Orientation*1	Portrait	Choisit l'orientation du papier, soit "Portrait" ou "Landscape" (Paysage).
Quality*1 (Qualité)	Normal	Choisit la qualité d'impression, soit "Normal" ou "Economy" (Économie).
Copies*1	1	Définit le nombre de copies d'impression entre 1 et 200 pages.

*1 Vous pouvez définir les éléments dans la boîte de dialogue des informations d'état de l'imprimante en cours.

Catégorie Printer Setup (Configuration imprimante)

Section Print Setup (Configuration de l'impression)

Élément	Par défaut	Action
Copies	1	Définit le nombre de copies d'impression entre 1 et 200 pages.
Quality (Qualité)	Normal	Sélectionne la qualité d'impression en "Normal" et "Economy" (Économie).
Emulation	Laser Jet IIP	Sélectionne "Laser Jet IIP."

Section Page Setup (Configuration de la page)

Élément	Par défaut	Action
Left Margin (Marge gauche)	*2	Définit la valeur des colonnes de la marge gauche (0 à 145).
Right Margin (Marge droite)	*2	Définit la valeur des colonnes de la marge droite (0 à 155).
Top Margin (Marge supérieure)	0,5" ou 0,33"	Définit la marge supérieure 0", 0,33", 0,5", 1", 1,5" ou 2".
Bottom Margin (Marge inférieure)	0,5" ou 0,33"	Définit la marge inférieure 0", 0,33", 0,5", 1", 1,5" ou 2".
Line / Page (Ligne/page)	*2	Définit le nombre de lignes par page (5 à 128).
Xoffset	0	Définit la valeur Xoffset (vertical) entre -500 et 500 points.
Yoffset	0	Définit la valeur Yoffset (horizontal) entre -500 et 500 points.

*1 Ces valeurs (sauf Yoffset et Xoffset) sont remplacées par les paramètres de votre logiciel.

*2 Ces valeurs dépendent des paramètres de format de papier.

Font Config (Configuration polices)

Élément	Par défaut	Action
Font Source (Source police)	Internal Interne	“Internal” "Interne"
Font name (Nom police)	Brogham10	Choisit une police parmi une des polices internes de l'imprimante (Brougham 10, 12 et Letter Gothic16.66).
Pitch (Pas)	10	Choisit la taille de la police sélectionnée. Si vous avez choisi la police Brougham ou LetterGothic, Pitch apparaît dans la zone de sélection.
Symbol Set (Jeu de symboles)	PC8	Choisit le jeu de symboles.

Other Config (Autre configuration)

Élément	Par défaut	Action
Auto LF (LF auto)	Off	Active ou désactive Auto LF
Auto CR (CR auto)	Off	Active ou désactive Auto CR
Auto Wrap (Retour ligne auto)	Off	Active ou désactive Auto Wrap
Auto Skip (Saut auto)	On	Active ou désactive Auto Skip

Catégorie Console Config

Fichier	Fonction
Environment (Environnement)	Active.désactive le Buzzer et la couleur pour Remote Print Console.
Status Monitor (Moniteur d'état)	Définit la touche de raccourci pour le réveil de RPC.

Pour plus d'informations sur RPC, consultez l'aide du programme.

Utilisation du programme Printer Status Monitor

Tapez **C:\RPCX>STMX** et appuyez sur **Entrée** pour que le programme Printer Status Monitor réside dans la mémoire de votre ordinateur. En cas de changement de l'état de l'imprimante, un message s'affiche sur l'écran de l'ordinateur.

Si le programme Printer Status Monitor réside dans votre ordinateur, vous pouvez surveiller l'état de l'imprimante sur l'écran de votre ordinateur en utilisant le raccourci (**Ctrl+Alt+R**).

Pour retirer le programme Printer Status Monitor de la mémoire de votre ordinateur, tapez **C:\RPCX>STMX/R** et appuyez sur la touche **Entrée**.

RPC fonctionne dans un environnement dans lequel l'appareil Brother est directement connecté à votre ordinateur. Si vous utilisez des commutateurs de mémoire tampon d'imprimante qui ne prennent pas en charge la communication bidirectionnelle entre l'appareil Brother et l'ordinateur, le programme ne fonctionne que dans le sens PC/Appareil et il ne peut pas recevoir les informations d'état de l'appareil Brother.

Le programme ne fonctionne pas avec les appareils Brother en réseau.

Si RPC entre en conflit avec certains logiciels, quittez le logiciel et exécutez RPC.

RPC peut fonctionner dans une fenêtre compatible DOS de Windows®. Toutefois, il est conseillé de sortir complètement de Windows® et d'ouvrir une invite DOS avant d'utiliser RPC.

Printer Status Monitor ne peut pas coexister avec certains programmes résidents en mémoire. Dans ce cas, utilisez-les individuellement. Vous pouvez interrompre Printer Status Monitor à l'aide d'une des méthodes ou commandes suivantes.

Tapez **C:\RPCX>STMX/R** et appuyez sur la touche Entrée. Maintenez la barre d'espace enfoncée tout en exécutant le fichier **AUTOEXEC.BAT** au démarrage de **DOS** pour empêcher le chargement de Printer Status Monitor en mémoire.

14 Utilisation de l'appareil Brother comme imprimante

(MFC 8300, MFC 8600 et MFC 8700 seulement)

Fonctions spéciales



Si vous avez acheté l'accessoire *facultatif* Multi-Function Link® Pro (PCI-3CD) pour votre FAX 4750 ou FAX 5750 suivez les instructions présentées dans ce chapitre.

Impression sous Windows®

Le pilote d'impression dédié et les polices compatibles TrueType™ pour Microsoft® Windows® 3.1x, 95/98 et Windows NT® Workstation Version 4.0 se trouvent sur le CD-ROM fourni avec l'appareil. Vous pouvez les installer simplement dans le système Windows® en utilisant notre programme d'installation. Le pilote prend en charge notre unique mode de compression pour augmenter la vitesse d'impression dans les applications Windows® et vous permet de modifier les différents réglages de l'imprimante, notamment le mode d'impression économique et le format de papier personnalisé.

Support d'émulation d'imprimante populaire

L'appareil prend en charge le mode d'émulation d'imprimante HP LaserJet IIP. Si vous utilisez une application DOS, Windows® 3.0 ou une version antérieure, vous pouvez utiliser le mode d'émulation HP LaserJet IIP pour les opérations d'impression. (Utilisez le programme Remote Printer Console pour configurer l'émulation d'imprimante.)

Remote Printer Console pour DOS

Le CD-ROM MFL Pro fourni avec votre appareil contient l'utilitaire Remote Printer Console (RPC). Lorsque vous utilisez votre ordinateur en environnement DOS, RPC vous permet de modifier simplement les valeurs par défaut de l'appareil Brother (polices, configuration de la page, émulations, etc.).

RPC fournit également un programme résident permettant de surveiller l'état. Il fonctionne en arrière-plan et surveille l'état de l'imprimante en indiquant sur le moniteur de l'ordinateur l'état en cours ou les erreurs.

Interface parallèle bidirectionnelle

L'interface parallèle de l'appareil Brother lui permet d'envoyer des informations sur la mémoire et sur l'imprimante vers l'ordinateur.

Gestion améliorée de la mémoire

L'appareil Brother intègre sa propre technologie de compression des données, qui comprime automatiquement les données graphiques et télécharge les données de police efficacement dans la mémoire de l'appareil. Grâce à la mémoire standard de l'appareil, vous pouvez éviter les erreurs de mémoire et imprimer la plupart des données de texte et de graphique 600 ppp en pleine page, y compris les grandes polices.

Impression depuis le PC

Chargeur multifonction

Le chargeur multifonction est prévu pour accueillir de nombreux formats de papier différents : Papier ordinaire Lettre, Légal, A4, B5 et A5. Lorsque l'appareil reçoit les données d'impression depuis l'ordinateur, il charge le papier depuis le bac papier.

- Sélectionnez la commande d'impression sur votre PC.

Le PC envoie une commande d'impression et des données vers l'appareil. L'écran affiche la date et l'heure et RÉC.DONNÉES. S'il y a plus de pages, l'appareil commence à imprimer la page suivante automatiquement. Lorsqu'il a fini d'imprimer toutes les données, il revient à l'état en ligne.



Vous pouvez sélectionner la source du papier, le format et l'orientation dans le logiciel.

Si votre logiciel ne prend pas en charge le format de papier personnalisé, choisissez le format immédiatement supérieur. Ensuite, adaptez la zone d'impression en modifiant les marges droite et gauche dans votre logiciel. (Voir Papier pris en charge, page 2-6.)



Utilisez la fente de chargement manuel pour les étiquettes, transparents, les cartes ou le papier épais.

Impression recto-verso

Les pilotes d'impression fournis pour Windows® 3.1x, 95/98 et Windows NT® Workstation Version 4.0 autorisent l'impression recto-verso. (Pour en savoir plus, consultez l'aide en ligne du pilote d'impression.)

L'appareil imprime toutes les pages impaires sur un côté du papier. Ensuite, le pilote Windows® vous invite à réinsérer le papier (en affichant un message). Avant de réinsérer le papier, redressez-le pour éviter tout bourrage. Il est déconseillé d'utiliser du papier très fin ou très épais.

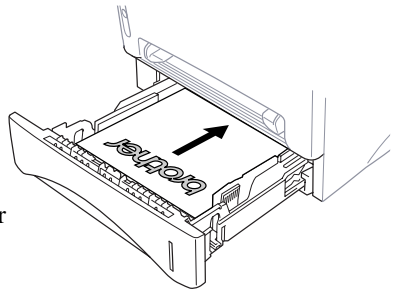

! Attention

Lorsque vous utilisez l'impression recto-verso, un bourrage papier risque de se produire ou la qualité d'impression peut être décevante. (Voir Le papier est bloqué dans le chargeur multifonction, page 17-6.)

Bac de sortie papier avant

L'appareil éjecte les surfaces imprimées *face vers le bas* dans le bac de sortie situé à l'avant de l'appareil. Défaites l'extension du bac de sortie destinée à soutenir les pages imprimées.

 Pour éviter que les transparents ne se tachent au fur et à mesure qu'ils sont éjectés, retirez-les les uns après les autres.

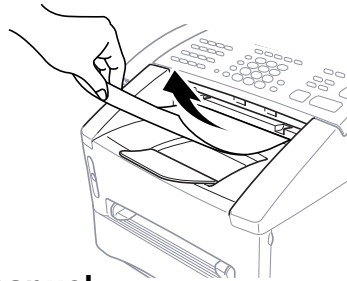

Fente de chargement manuel

Votre appareil dispose d'une fente de chargement manuel située au-dessus du bac papier. Vous pouvez charger des enveloppes et des supports d'impression particuliers *un à la fois* dans cette fente. Vous n'êtes pas obligé de retirer le papier du bac papier. (Pour en savoir plus sur le papier pris en charge, reportez-vous à la page 2-6.)

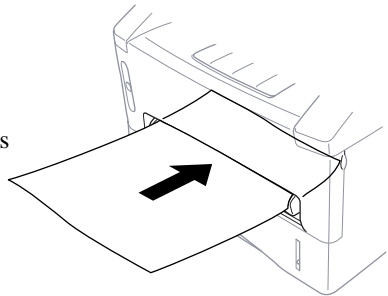

Utilisez la fente de chargement manuel, pour faire des impressions ou des copies d'étiquettes, de transparents, de cartes ou de papier plus épais.

Chargement d'une feuille de papier

Vous n'êtes pas obligé de choisir Manual Feed (Chargement manuel) dans la boîte de dialogue Setup (Configuration) de votre pilote d'impression. Insérez la feuille dans la fente en position Portrait (vertical) ou Landscape (Paysage - horizontal), le côté destiné à l'impression face vers le haut.

- 1 Alignez le papier au centre de la fente manuelle et insérez-le entièrement.
- 2 Réglez les guides-papier à la largeur du papier.

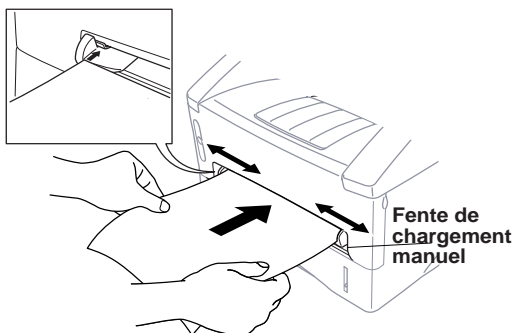

Chargement de plusieurs feuilles

- 1 Ouvrez la boîte de dialogue Setup (Configuration) du pilote d'impression Windows® et choisissez Manual Feed (Chargement manuel) dans la zone Paper Source (Source papier). Suivez les étapes 1 et 2 ci-dessus pour charger la première page. L'appareil commence automatiquement à imprimer.

- 2 Une fois la première page imprimée, la boîte de dialogue apparaît et vous invite à charger la page suivante pour reprendre l'impression.

INTRO. MANUEL
APP. FF/CONT

- 3 Répétez les étapes 1 et 2 jusqu'à la fin de l'impression.

 Lorsque vous utilisez la fente d'impression manuelle, il est conseillé d'appuyer d'abord sur **Priorité Imprimer**. Ainsi, vous pouvez imprimer des données du PC sans que la réception de télécopies interrompe l'impression. (Les télécopies reçues sont enregistrées dans la mémoire de l'appareil.)

- Pour arrêter le chargement manuel, mettez l'appareil hors ligne en appuyant sur la touche **En/Hors ligne**, puis appuyez sur **Motion** et **Test/Régler** — OU — Arrêtez-le à l'aide d'une commande du PC.

-  Si vous ne choisissez pas l'alimentation manuelle et insérez une page dans la fente de chargement manuel, l'appareil charge la première page de la fente et les pages suivantes du bac papier.

Impression sur papier épais et cartes

Lorsque le capot arrière est soulevé, l'appareil dispose d'un parcours de papier droit entre la fente de chargement manuel et l'arrière de l'imprimante. Utilisez cette méthode pour imprimer sur du papier épais ou sur des cartes.

- 1 Choisissez le mode de chargement manuel dans le pilote d'impression.
- 2 Envoyez les données normalement.
- 3 Soulevez le capot arrière de l'appareil.

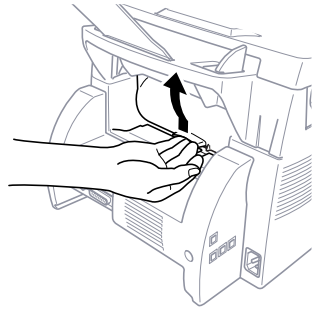

- 4 Adaptez les guides-papiers de la fente de chargement manuel à la largeur du papier utilisé.
- 5 Insérez une feuille de papier unique dans la fente de chargement manuel jusqu'à ce que le bord avant touche les rouleaux d'alimentation du papier. L'appareil met la feuille en place.
- 6 Une fois que l'appareil a éjecté la page imprimée, revenez à l'étape 5 pour insérer la feuille de papier suivante. L'appareil patiente jusqu'à ce que vous insériez la feuille de papier suivante. Répétez les étapes 5 et 6 pour chaque page à imprimer.
- 7 Lorsque vous avez terminé, fermez le capot arrière de l'appareil.

-  *Pour éviter que les transparents ne se tachent au fur et à mesure qu'ils sont éjectés, retirez-les les uns après les autres.*

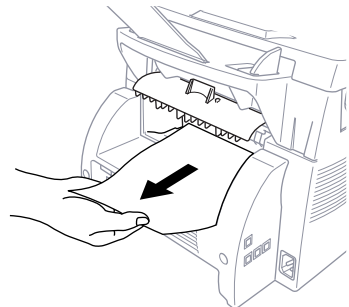

Impression/télécopie simultanées

L'appareil peut imprimer des données depuis l'ordinateur tout en envoyant ou en recevant une télécopie, ou pendant la numérisation des informations dans l'ordinateur. Toutefois, lorsque l'appareil copie ou reçoit une télécopie sur papier, il interrompt momentanément l'impression PC et la reprend lorsque la réception de la télécopie est terminée. L'envoi de la télécopie continue pendant l'impression PC. (Voir Papier pris en charge, page 2-6.)

Choix du bon type de papier

Nous vous conseillons de tester le papier (notamment avec des formats et des types de papier spéciaux) dans l'appareil avant d'en charger de grandes quantités.

- Évitez d'utiliser des étiquettes sur porte-papier : cela pourrait endommager votre appareil.
- Évitez d'utiliser du papier couché, par exemple du papier vinyle.
- Évitez d'utiliser du papier préimprimé ou à forte texture.

Pour obtenir les meilleurs résultats possibles, utilisez un type de papier conseillé, notamment pour le papier ordinaire et les transparents. Pour plus d'informations sur les spécifications de papier, consultez le représentant agréé le plus proche ou adressez-vous au lieu de vente de l'appareil.

- Utilisez des étiquettes ou des transparents destinés aux imprimantes *laser*.
- Pour obtenir la meilleure qualité possible, nous conseillons l'utilisation de papier à grain fin.
- Si vous utilisez du papier spécial et qu'il se charge mal depuis le bac papier, recommencez en utilisant la fente de chargement manuel.
- Vous pouvez utiliser du papier recyclé dans cet appareil.

Touches d'utilisation de l'imprimante

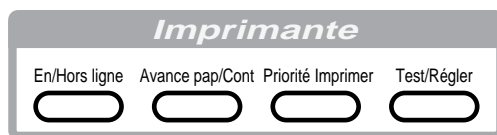

En/Hors ligne

Cette touche met alternativement l'appareil en état d'impression en ligne et hors ligne, état qui apparaît sur l'écran. Si vous appuyez sur cette touche pendant l'impression, l'appareil arrête l'impression et passe hors ligne. Appuyez sur **En/Hors ligne** à nouveau pour reprendre l'impression.

Avance pap/Cont

Cette touche affecte à l'appareil la valeur Avance papier et Continuer.

Lorsque l'écran affiche RÉC. DONNÉES, appuyez sur **En/Hors ligne** pour mettre l'appareil hors ligne, puis appuyez sur **Avance pap/Cont**. L'appareil imprime toutes les données présentes en mémoire.

Si une erreur se produit, par exemple MÉM.IMP.PLEINE, appuyez sur **Avance pap/Cont** pour supprimer l'erreur et continuer l'opération.

Si vous appuyez sur **Avance pap/Cont** pendant l'impression depuis la fente de chargement manuel, l'appareil arrête de charger le papier depuis la fente de chargement manuel et passe au bac papier.

Priorité Imprimer

Lorsque vous appuyez sur **Priorité Imprimer**, l'appareil passe en mode imprimante et il n'imprime pas les télécopies. Celles-ci sont enregistrées en mémoire jusqu'à ce que vous appuyiez à nouveau sur **Priorité Imprimer** ou que l'impression s'arrête.

Test/Régler

Vous pouvez imprimer une page de test. Si des données restent dans la mémoire de l'appareil, appuyez sur **En/Hors ligne**, puis sur **Test/Régler** (l'appareil ne peut pas imprimer de page de test s'il est en ligne). L'appareil imprime une page de test.

Vous pouvez également effacer les données de la mémoire et réinitialiser les paramètres par défaut de l'imprimante. Appuyez sur **Test/Régler** et **Motion** en même temps. Toutes les données sont effacées.

Impression de la liste des polices internes

Vous pouvez imprimer la liste des polices internes (ou résidentes) de l'appareil pour avoir un aperçu de chaque police.

- 1 Appuyez sur **Fonction**, **2**, **1**, **1**.
- 2 Appuyez sur **Marche**. L'appareil imprime la liste.
- 3 Appuyez sur **Arrêt** pour sortir.

Impression de la liste des paramètres d'impression

Vous pouvez imprimer la liste des paramètres d'impression en cours.

- 1 Appuyez sur **Fonction**, **2**, **1**, **2**.
- 2 Appuyez sur **Marche**. L'appareil imprime la configuration.
- 3 Appuyez sur **Arrêt** pour sortir.

Restauration des paramètres par défaut

Vous pouvez remettre l'appareil dans sa configuration originale. Les polices permanentes sont restaurées, mais les macros sont effacées. Vous pouvez modifier la configuration du système à l'aide du programme Remote Printer Console. (Voir page 14-1.)

- 1 Appuyez sur **Fonction**, **2**, **2**, **1**.
- 2 Appuyez sur **1** pour rétablir la configuration d'origine—**OU**— Appuyez sur **2** pour sortir sans apporter de modifications.
- 3 Appuyez sur **Arrêt** pour sortir.

```
1. INIT. 2. QUITT
```

Impression des données du PC en hexadécimal

Vous pouvez imprimer les données sous forme de valeurs hexadécimales pour vérifier les erreurs de données et les problèmes. Si vous choisissez VIDAGE HEXA, toutes les données du PC sont imprimées en hexadécimal. Pour désactiver le mode hexadécimal, appuyez sur **En/Hors ligne** puis sur **Motion** et **Test/Régler** en même temps.

- 1 Appuyez sur **Fonction**, **2**, **2**, **2**.
- 2 Appuyez sur **1** pour mettre le PC en mode hexidécimal—**OU**— Appuyez sur **2** pour sortir sans apporter de modifications.
- 3 Appuyez sur **Arrêt** pour sortir.

```
1. OK 2. QUITT
```

15 Accessoires facultatifs

Mémoire supplémentaire pour la télécopie/ impression

La carte mémoire est installée sur la carte contrôleur principal à l'intérieur de l'appareil Brother. Lorsque vous ajoutez la carte mémoire facultative, les modes de performances sont augmentés pour les fonctions de télécopie et d'impression.

Le MFC 8300 a 2 Mo de mémoire et le FAX 4750 et MFC 8600 en ont 4 Mo. Tous les modèles peuvent reconnaître 8 Mo (**ME8000**) ou 16 Mo (**ME16000**) de mémoire facultative. Veillez à acheter la carte mémoire correspondant à vos besoins.

Pour l'imprimante

La mémoire supplémentaire est utile et peut être nécessaire si vous voulez télécharger de nombreuses polices différentes ou imprimer un document très complexe.

Pour le télécopieur

La mémoire supplémentaire permet d'augmenter les capacités d'envoi et de réception de télécopies.

Nom du modèle	Mémoire facultative	Total
FAX 4750, FAX 5750, MFC 8600 et MFC 8700 3 MB (jusqu'à 270 pages)	8 Mo ou 16 Mo	11 Mo (jusqu'à 990 pages) ou 19 Mo (jusqu'à 1 710 pages)
MFC 8300 1 MB (jusqu'à 90 pages)	8 Mo ou 16 Mo	9 Mo (jusqu'à 810 pages) ou 17 Mo (jusqu'à 1 530 pages)

Utilisation du tableau Brother #1 avec codage MMR et résolution standard.

Carte-(LAN) réseau (option) (FAX 5750 et MFC 8700 seulement)

Si vous ajoutez la carte-(LAN) réseau (**NC-8000**), vous pourrez raccorder votre appareil au réseau et utiliser les fonctions Internet FAX, FAX Gateway, Network Scanner et Network Printer.

Bac papier 2 (Option)

(FAX 4750 et MFC 8600 seulement)

Vous pouvez acheter l'accessoire bac papier 2 (**LT400**) pour utiliser une troisième source de papier. Le bac 2 contient jusqu'à 250 feuilles de papier 20 lb. (75 g/m²).

Bac papier multifonction 2 :	Contient environ 250 feuilles de papier 20 lb. (75 g/m ²) ou 50 feuilles de papier 42 lb. (158 g/m ²) Lettre/A4, ou 10 transparents.
Poids de base :	17 à 28 lb. (64 à 105 g/m ²)
Calibre :	0,003 à 0,005 pouces. (0,08 à 0,13 mm)
Humidité :	4% à 6% par poids
Lissé :	100 à 250 (Sheffield)
Nous conseillons :	
Papiers ordinaires :	Xerox 4200
Étiquettes :	Étiquette laser Avery ou équivalents
Transparents :	3M CG3300 pour imprimantes laser ou équivalents

Multi-Function Link® Pro (Option)

(FAX 4750, FAX 5750 et MFC 8300 uniquement)

Si vous avez un FAX 4750, FAX 5750 ou MFC 8300, vous pouvez acheter le logiciel **facultatif** Multi-Function Link® Pro (**PCI-3CD**). Multi-Function Link® Pro permet d'utiliser le FAX 4750, FAX 5750 ou MFC 8300 comme scanner et pour télécopier depuis les applications Windows® dans votre ordinateur.

Les instructions d'installation seront incluses avec PCI-3CD. Toutefois, il est important de connecter votre FAX 4750, FAX 5750 ou MFC 8300 à l'ordinateur avant d'installer le logiciel.

Avant d'installer Multi-Function Link® Pro facultatif, vous devez lire le fichier README.WRI dans le répertoire racine du CD-ROM (disquettes) pour connaître les informations d'installation de dernière minute et des conseils de dépannage.

Avis standard téléphonique et FCC (modèles 120V seulement)

Ces avis s'appliquent aux modèles commercialisés et utilisés aux États-Unis.

Cet équipement est compatible avec l'aide auditive.

Lorsque vous programmez des numéros d'urgence et/ou effectuez des tests d'appel aux numéros d'urgence :

- Restez en ligne et expliquez brièvement au standardiste la raison de l'appel avant de raccrocher.
- Effectuez ces activités aux heures creuses, par exemple tôt le matin ou tard le soir.

Cet équipement est conforme aux termes de la section 68 des règlements de la FCC. Son panneau arrière comporte une étiquette indiquant, entre autres, le numéro d'enregistrement FCC et l'indice d'équivalence de sonnerie (IES) pour cet équipement. Vous devez fournir à votre compagnie de téléphone ces informations lorsqu'elle vous les demande.

Vous pouvez connecter cet équipement au réseau téléphonique à l'aide d'un connecteur modulaire standard, USOC RJ11C.

Cet équipement est fourni avec un cordon téléphonique conforme FCC doté d'une prise modulaire. Il est destiné à être branché sur le réseau téléphonique ou sur des câbles de locaux à l'aide d'un connecteur modulaire compatible conforme à la section 68. Pour plus de détails, reportez-vous à la section Installation de ce manuel.

L'IES (indice d'équivalence de sonnerie) est utile pour déterminer le nombre d'appareils que vous pouvez connecter à la ligne téléphonique pour que ceux-ci continuent à sonner lorsque quelqu'un appelle votre numéro de téléphone. Pratiquement partout, la somme des numéros IES de tous les appareils connectés à une même ligne ne doit pas dépasser cinq (5). Pour être sûr du nombre d'appareils que vous pouvez connecter à la ligne par rapport au numéro IES, prenez contact avec votre compagnie de téléphone locale qui vous indiquera le nombre maximum pour votre zone d'appel. Si votre appareil endommage le réseau téléphonique, la compagnie de téléphone peut interrompre momentanément votre service. Si possible, vous en serez préalablement informé. Si cela n'est pas possible, vous serez contacté le plus rapidement possible. Vous serez informé de votre droit de déposer une plainte contre le FCC.

Votre compagnie de téléphone peut modifier ses installations, son équipement, son fonctionnement ou ses procédures, modifications pouvant affecter le bon fonctionnement de votre équipement. Dans ce cas, vous serez informé par avance, ce qui vous évitera toute interruption de service.

En cas de problème avec votre appareil, veuillez contacter un centre agréé Brother pour obtenir des informations sur l'entretien ou la réparation. La compagnie de téléphone peut vous demander de déconnecter cet appareil du réseau téléphonique jusqu'à résolution du problème ou lorsque vous êtes sûr que l'équipement fonctionne correctement.

Si vous n'arrivez pas à résoudre un problème, contactez le service clientèle Brother au :

Depuis le Canada :	1-800-853-6660	(vocal)
	1-514-685-4898	(télécopie)
Depuis Montréal :	1-514-685-6464	(vocale)

AVERTISSEMENT

Pour éviter tout risque d'électrocution, déconnectez toujours les câbles de la prise murale avant de réparer, de modifier ou d'installer l'équipement.

L'utilisation de contrôles, de réglages ou de performances de procédures autres que ceux spécifiés dans ce manuel peut entraîner une exposition à des radiations dangereuses invisibles.

Cet équipement ne doit pas être utilisé sur des lignes publiques fournies par la compagnie de téléphone ni connecté à des lignes partagées.

Avis de conformité ENERGY STAR®

En tant que partenaire ENERGY STAR®, Brother Industries, Ltd. a décidé que ce produit serait conforme aux spécifications du programme.



Important—À propos du câble d'interface

Un câble d'interface blindé inclus avec l'appareil doit être utilisé pour assurer la conformité avec les limites d'un équipement numérique de classe B.

! Attention

Tout changement ou modification non approuvée expressément par Brother Industries, Ltd. peut annuler le droit de l'utilisateur à utiliser l'équipement.

Avis de conformité industrielle canadienne (Canada seulement)

Cet appareil numérique de la classe B est conforme à la norme NMB-003 du Canada.

Sécurité laser (modèles 110-120V seulement)

Cet équipement est certifié être un produit laser de classe I conforme à la norme de performances de radiations établie par le Département américain de la santé et des services selon l'Acte "Radiation Control for Health and Safety" de 1968. Cela signifie que l'équipement ne produit pas de radiations laser dangereuses.

Les radiations émises à l'intérieur de l'équipement étant totalement confinées par des logements de protection et des capots externes, le faisceau laser ne peut pas s'échapper de l'appareil à aucun moment lors de son utilisation.

Règlements FDA

La "Food and Drug Administration" (FDA) américaine a mis en place des règlements pour les produits laser fabriqués à partir du 2 août 1976. La conformité est obligatoire pour les produits commercialisés aux États-Unis. L'étiquette suivante apposée à l'arrière de l'appareil indique la conformité avec les règlements FDA et doit figurer sur tous les produits laser commercialisés aux États-Unis.

Fabrication

BROTHER CORP. (ASIA), LTD.

BROTHER BUJI NAN LING FACTORY

Gold Garden Industr, Nan Line Village, Bull.

Rona Gane, Shanzen. Chine

Ce produit est conforme aux normes relatives aux performances des radiations de la FDA, 21 CFR Subchapter J.

AVIS DE INDUSTRIE ET SCIENCE CANADA

L'étiquette d'Industrie Canada identifie le matériel homologué. Cette étiquette certifie que le matériel est conforme aux normes de protection, d'exploitation et de sécurité des réseaux de télécommunications. Le Ministère n'assure toutefois pas que le matériel fonctionnera à la satisfaction de l'utilisateur.

Avant d'installer ce matériel, l'utilisateur doit s'assurer qu'il est permis de le raccorder aux installations de l'entreprise locale de télécommunication. Le matériel doit également être installé en suivant une méthode acceptée de raccordement. L'abonné ne doit pas oublier qu'il est possible que la conformité aux conditions énoncées ci-dessus n'empêche pas la dégradation du service dans certaines situations.

Les réparations d'un appareil homologué doivent être coordonnées par un représentant désigné par le fournisseur. L'entreprise de télécommunications peut demander à l'utilisateur de débrancher un appareil à la suite de réparations ou de modifications effectuées par l'utilisateur ou à cause de mauvais fonctionnement.

Pour sa propre protection, l'utilisateur doit s'assurer que tous les fils de mise à la terre de la source d'énergie électrique, des lignes téléphoniques et des canalisations d'eau métalliques, s'il y en a, sont raccordés ensemble. Cette précaution est particulièrement importante dans les régions rurales.

Avertissement : L'utilisateur ne doit pas tenter de faire ces raccordements lui-même ; il doit avoir recours à un service d'inspection des installations électriques, ou à un électricien, selon le cas.

Avis : L'indice d'équivalence de la sonnerie (IES) assigné à chaque dispositif terminal indique le nombre maximal de terminaux qui peuvent être raccordés à une interface. La terminaison d'une interface téléphonique peut consister en une combinaison de quelques dispositifs, à la seule condition que la somme d'indices d'équivalence de la sonnerie de tous les dispositifs n'excède pas 5.

Instructions de sécurité importantes

- 1** Lisez ces instructions attentivement.
- 2** Gardez-les pour vous y reporter ultérieurement.
- 3** Respectez toutes les instructions et tous les avertissements qui figurent sur l'appareil.
- 4** Débranchez cet appareil de la prise murale avant de le nettoyer. N'utilisez pas de nettoyants liquides ni d'aérosol, mais un chiffon humide.
- 5** Ne placez pas cet appareil sur un support ou une table instable. Il risquerait de tomber, ce qui pourrait le détériorer gravement.
- 6** Les logements et ouvertures pratiqués dans le boîtier ainsi que sur les panneaux inférieur et arrière sont prévus pour ventiler les composants. Pour assurer un fonctionnement fiable de l'appareil et pour le protéger de tout risque de surchauffe, ces ouvertures ne doivent pas être bouchées ni couvertes. Vous devez donc éviter de poser l'appareil sur un lit, un divan, un tapis ou toute surface semblable. Cet appareil ne doit pas être placé à proximité ou sur un radiateur ou un système de chauffage. Ne le placez pas dans un boîtier fermé sauf si une ventilation adaptée est assurée.
- 7** Cet appareil doit être utilisé avec la source d'alimentation indiquée sur l'étiquette. Si vous n'êtes pas sûr de la source d'alimentation dont vous disposez, prenez contact avec votre revendeur ou la compagnie d'électricité locale.
- 8** Utilisez seulement le cordon d'alimentation fourni avec cet appareil.
- 9** Cet appareil est équipé d'un connecteur à 3 broches avec terre, une broche étant destinée à la terre. Ce connecteur ne s'adapte que dans les prises d'alimentation avec terre. Il s'agit-là d'une mesure de sécurité. Si vous n'arrivez pas à insérer le connecteur dans la prise, prenez contact avec votre électricien pour remplacer la prise obsolète. N'essayez pas de passer outre le principe de terre qu'utilise la prise.
- 10** Ne placez pas le cordon d'alimentation sous un objet. Évitez de placer l'appareil à un endroit où des personnes pourraient marcher sur le cordon.
- 11** Si vous utilisez une rallonge électrique avec cet appareil, assurez-vous que l'ampérage total des appareils connectés à la rallonge ne dépasse pas l'ampérage maximum pour cette rallonge. De même, vérifiez que la quantité totale de tous les produits connectés à la prise murale ne dépasse pas 15 ampères (États-Unis seulement).

- 12** N'insérez aucun objet à l'intérieur des logements du boîtier. Ils pourraient en effet venir au contact de points de tension dangereux ou court-circuiter des pièces, et provoquer ainsi un incendie ou une électrocution. Ne renversez jamais de liquide sur l'appareil.
- 13** Ce produit n'a pas d'interrupteur de mise en marche. Au cas où le courant principal de l'appareil doit être rapidement coupé, il est essentiel que vous puissiez accéder simplement au connecteur et à la prise dans laquelle il est branché.
- 14** Débranchez cet appareil de la prise murale et amenez-le au centre de réparation Brother agréé dans les cas suivants :
- A** Lorsque le cordon d'alimentation est endommagé ou usé.
 - B** Si du liquide s'est renversé dans l'appareil.
 - C** Si l'appareil a été soumis à la pluie ou à de l'eau.
 - D** Si l'appareil ne fonctionne pas normalement alors que les instructions sont respectées. N'utilisez que les commandes documentées dans les instructions d'utilisation. Un réglage incorrect des autres commandes risque de provoquer une détérioration et la résolution du problème peut nécessiter une charge de travail considérable pour le technicien qualifié.
 - E** Si l'appareil est tombé ou si le boîtier est endommagé.
 - F** Si l'appareil subit une baisse notable des performances, ce qui indique un besoin de réparation.
- 15** N'essayez pas de réparer cet appareil vous-même. L'ouverture ou la fermeture des panneaux risque de vous soumettre à des tensions dangereuses et/ou à d'autres risques et pourrait annuler la garantie. Reportez toute réparation à un centre d'entretien Brother. La liste de ces centres est livrée avec l'appareil. Vous pouvez également appeler les numéros suivants pour connaître le centre d'entretien Brother le plus proche :

Depuis le Canada : 1-800-853-6660 (vocal)
1-514-685-4898 (télécopie)
1-800-681-9838 (renvoi de télécopie)

Depuis Montréal : 1-514-685-6464 (vocal)

- 16** Pour protéger votre appareil contre les surtensions, nous vous conseillons d'utiliser un dispositif de protection (parasurtenseur).

17 Lorsque vous utilisez votre équipement téléphonique, des précautions de sécurité élémentaires doivent être suivies pour limiter le risque d'incendie, d'électrocution et de blessures, notamment :

- N'utilisez pas ce produit près de l'eau (par exemple, près d'une baignoire, d'un évier, d'une piscine ou dans une cave humide).
- N'utilisez pas le téléphone de l'appareil pendant un orage (il existe un faible risque d'électrocution) ou pour signaler une fuite de gaz dans les environs immédiats de la fuite.
- N'utilisez que le cordon d'alimentation indiqué dans ce manuel.

Avis de compilation et de publication

Ce manuel a été compilé et publié sous la supervision de Brother Industries Ltd. Il couvre les descriptions et spécifications les plus récentes du produit.

Le contenu de ce manuel et les spécifications du produit peuvent être modifiés sans préavis.

Brother se réserve le droit d'apporter des modifications sans avis dans les spécifications et les matériaux contenus. Il ne saurait être tenu responsable pour tout dommage (même indirect) causé par une utilisation des matériels présentés, y compris, et sans limitation, par les erreurs typographiques et autres concernant la publication.

Marques déposées

Brother est une marque déposée de Brother Industries, Ltd.

Le logo Brother est une marque déposée de Brother Industries, Ltd.

Multi-Function Link Pro est une marque déposée de Brother Industries, Ltd.

© Copyright 1996–1999 Brother Industries, Ltd. Tous droits réservés.

© Copyright 1996–1999 Smith Micro Software, Inc. Tous droits réservés.

© Copyright 1996–1999 ScanSoft. Tous droits réservés.

TextBridge et PaperPort sont des marques déposées de ScanSoft, Inc.

Windows, Microsoft, MS-DOS, Excel et Word sont des marques déposées de Microsoft aux États-Unis et dans d'autres pays.

NetCentric et FaxStorm sont des marques déposées de NetCentric Corporation.

TrueType est une marque commerciale d'Apple Computer, Inc.

Centronics est une marque commerciale de Genicom Corporation.

Epson est une marque déposée et LQ-510, LQ-850 et LQ-2550 sont des marques commerciales de Seiko Epson Corporation.

Hewlett Packard est une marque déposée et HP LaserJet II, IIP et IID sont des marques commerciales de Hewlett-Packard Company.

IBM, IBM PC et Proprinter sont des marques déposées de International Business Machines Corporation.

Hammermill copyplus white est une marque déposée de International Paper.

Tous les autres produits et marques cités dans ce manuel sont des marques déposées par leurs sociétés respectives.

17 Dépannage et entretien

Dépannage

Système de renvoi de télécopie

Le service clientèle de Brother a mis en place un système de renvoi de télécopie simple à utiliser, qui permet d'obtenir des réponses immédiates aux questions techniques et aux demandes d'informations les plus courantes pour tous les produits Brother. Ce système est disponible 24 heures sur 24, 7 jours sur 7. Vous pouvez l'utiliser pour obtenir l'envoi de télécopies vers n'importe quel télécopieur, et pas seulement celui d'où vous appelez.

Si vous ne trouvez pas de solution à votre problème dans ce manuel, appelez notre système de renvoi de télécopie et suivez les instructions vocales pour savoir comme utiliser le système et obtenir un index de sujets.

Depuis le Canada : 1-800-681-9838

Page d'accueil Brother

Vous trouverez d'autres informations sur les produits Brother, des fiches techniques et des Forums aux questions (FAQ) sur le Web. Adresse :

<http://www.brother.com>

Babillard Brother

Le numéro du babillard de Brother est

Depuis le Canada : 1-514-685-2040

Service clientèle

Depuis le Canada : 1-800-853-6660 (vocal)
1-514-685-4898 (télécopie)

Depuis Montréal : 1-514-685-6464 (vocal)

Messages d'erreur

Vous risquez de rencontrer occasionnellement un problème. Le plus souvent, votre appareil l'identifie et affiche un message d'erreur. La liste ci-dessous décrit les messages d'erreur les plus courants. Vous pouvez corriger la plupart des problèmes vous-même.

Si vous avez besoin de plus d'aide, appelez le système de renvoi de télécopies Brother au :

Depuis le Canada : 1-800-681-9838

Messages d'erreur		
Message d'erreur	Cause	Action
BOURRAGE DOCUM.	Les documents n'ont pas été insérés correctement ou le document était trop long.	Ne tirez pas sur le papier avant d'avoir consulté la page 17-5.
BOURRAGE IMP.	Le papier est coincé dans l'appareil.	Ne tirez pas sur le papier avant de consulter la page 17-5.
BUFFER PLEIN (Peut survenir lorsque l'appareil est utilisé comme imprimante.)	Le buffer de réception est plein.	Appuyez sur Avance pap/Cont. . L'impression reprend (la réception est annulée).
CHANGEZ TAMBOUR!	Le tambour est presque vide.	Utilisez le tambour jusqu'à ce qu'il y ait un problème de qualité d'impression. Ensuite, remplacez le tambour.
	Le compteur du tambour n'a pas été réinitialisé.	1. Ouvrez le panneau avant et appuyez sur Supprimer . 2. Appuyez sur 1 pour réinitialiser.
CHANGEZ TONER	Si l'écran affiche CHANGEZ TONER et que le voyant de toner vide du panneau de contrôle clignote, vous pouvez encore imprimer. Toutefois, la cartouche est presque vide et l'appareil vous indique qu'il n'y aura bientôt plus de toner.	Commandez une nouvelle cartouche maintenant.
COUVERT OUVERT	Le couvercle avant est mal fermé.	Fermez le couvercle avant.

Messages d'erreur		
Message d'erreur	Cause	Action
DÉCONNECTÉ	Votre correspondant ou son télécopieur a mis fin à l'appel.	Essayez de télécopier ou d'appeler le correspondant pour comprendre ce qui s'est passé.
ERREUR COMM.	Une mauvaise qualité de ligne a entraîné une erreur.	Essayez à nouveau d'appeler.
ERR. CONNEXION	Vous avez essayé de faire un relevé sur un télécopieur qui n'est pas en attente de relevé.	Vérifiez la configuration de relevé de votre correspondant.
ERR. MACHINE XX	Problème mécanique.	Éteignez l'appareil. Ensuite, appelez le service clientèle Brother : Depuis le Canada : 1-800-853-6660 Depuis Montréal : 1-514-685-6464
MÉM. PLEINE	La capacité mémoire de l'appareil est dépassée.	<ul style="list-style-type: none"> • Appuyez sur Avance pap/Cont pour imprimer les données présentes en mémoire. • Si vous avez installé le pilote Windows®, recommencez après avoir attribué au mode True Type la valeur "Imprimer comme graphique" dans le menu d'impression de votre logiciel. • Réduisez la résolution d'impression ou simplifiez votre document. • Augmentez la mémoire en ajoutant une carte mémoire. (ME8000 ou ME16000)
NETTOYER TAMBOUR	Le câble principal de la couronne est sale.	Nettoyez le câble de la couronne principale ou le tambour. (Voir page 17-22.)
NON ASSIGNÉ	Vous avez essayé d'accéder à un numéro monotouche ou abrégé non programmé.	Configurez le numéro monotouche ou abrégé. (Voir pages 7-1~2.)

Messages d'erreur		
Message d'erreur	Cause	Action
OUVRIR CAPOT	Une page, un bout de papier ou une agrafe, etc. est coincé dans l'appareil.	Ouvrez le capot avant. Si du papier ou un autre élément est coincé, retirez-le, puis fermez le bloc scanner. Si le message persiste, ouvrez et refermez le capot avant. Si l'appareil ne se réinitialise pas et revient à l'invite de la date et de l'heure, il affiche ERR. MACHINE XX. Appelez le service clientèle Brother et indiquez-leur le numéro d'erreur : Depuis le Canada : 1-800-853-6660 Depuis Montréal : 1-514-685-6464
PAS RÉP/OCCUPÉ	Le numéro appelé ne répond pas ou est occupé, ou encore vous avez appelé un numéro non connecté à un télécopieur.	Vérifiez le numéro et recommencez.
REFROIDISSEMENT	La température du tambour ou de la cartouche de toner est trop élevée. L'appareil va interrompre le travail en cours pour passer en mode Refroidissement. Pendant cette phase, vous entendez le ventilateur tourner et l'écran du télécopieur affiche REFROIDISSEMENT.	Vous devez attendre que l'appareil reprenne l'impression lorsqu'il est prêt.
TONER VIDE	La cartouche de toner n'est pas installée. —OU— Il n'y a plus de toner et l'impression est impossible.	Réinstallez la cartouche de toner. —OU— Remplacez la cartouche de toner. (Voir page 17-23.)
VÉRIFIEZ PAPIER VÉRIF PAPIER 1 VÉRIF PAPIER 2	L'appareil n'a plus de papier ou celui-ci est mal chargé dans le chargeur multifonction.	Insérez du papier ou retirez le papier et chargez-le à nouveau.

Bourrage de documents

Les documents n'ont pas été insérés ou chargés correctement, ou ils sont trop longs.

- 1 Ouvrez le panneau de contrôle.
- 2 Tirez délicatement le document vers l'avant de l'appareil.
- 3 Fermez le panneau de contrôle.
- 4 Appuyez sur  Arrêt.



Bourrage imprimante

Avant de corriger un bourrage, vous devez déterminer son emplacement. Il existe trois types de bourrages.

AVERTISSEMENT

Ne tirez pas sur le papier bloqué depuis le bac papier : vous risqueriez d'endommager l'appareil et le toner pourrait se répandre sur les prochaines pages.

Après utilisation, certaines parties internes du télécopieur sont **BRÛLANTES** ! Lorsque vous ouvrez le panneau supérieur du télécopieur, ne touchez pas aux parties représentées en gris dans le diagramme suivant.

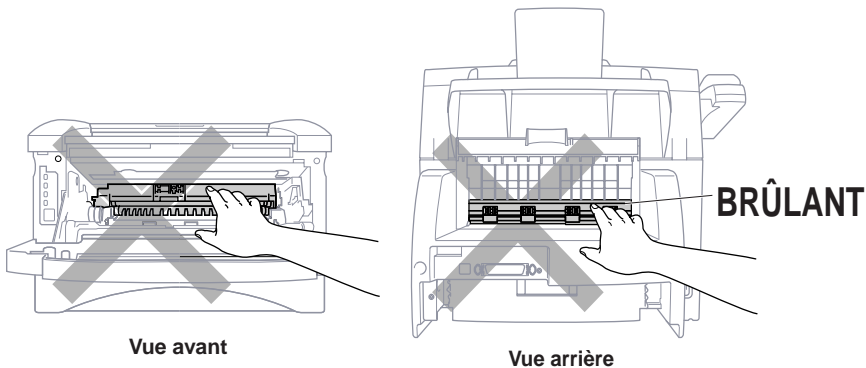

Le papier est bloqué dans le chargeur multifonction

1 Retirez le bac papier de l'appareil.

2 Retirez les feuilles déchirées.

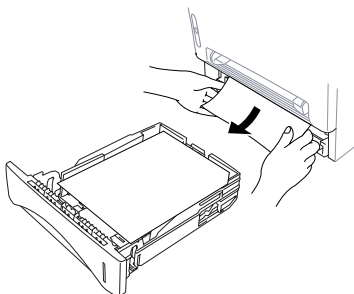

3 Adaptez les guides-papier.

4 Appuyez sur le papier dans le bac pour l'aplanir.

5 Réinstallez le bac papier.

Le papier est bloqué près du tambour

1 Ouvrez le couvercle avant.

2 Retirez le tambour sans forcer si vous n'arrivez pas à le retirer. Tirez sur le bord du papier bloqué dans le bac papier.

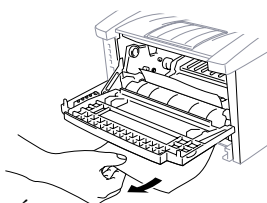
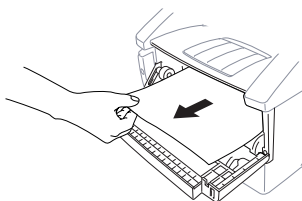

3 Retirez délicatement le papier bloqué.

4 Réinstallez le tambour.

5 Fermez le couvercle avant.

Le papier est bloqué dans le bloc fusible

1 Ouvrez le couvercle arrière.

2 Tirez sur le papier bloqué. Lors de cette opération, le fusible peut être sali par de la poudre de toner, ce qui entraîne des taches sur les prochaines impressions. Imprimez quelques copies de la page de test jusqu'à ce que l'impression soit propre.

3 Fermez le couvercle arrière.

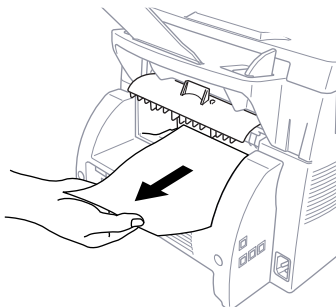

En cas de problème avec l'appareil

Si vous pensez que votre appareil a un problème, *commencez par faire une copie*. Si la copie est correcte, le problème ne provient probablement pas de l'appareil. Vérifiez le tableau ci-dessous et suivez les conseils de dépannage.

► **Impression
ou
réception
de
télécopies**

Difficulté	Suggestions
Impression condensée lignes horizontales / Le haut et le bas des lignes sont tronquées.	Si l'aspect de votre copie est correct, c'est probablement que la connexion est incorrecte à cause de parasites sur la ligne. Si la copie est incorrecte, appelez le service clientèle au 1-800-853-6660 (depuis le Canada) ou au 1-514-685-6464 (depuis Montréal).
Bandes verticales/ lignes noires à la réception	Parfois, des lignes noires/bandes verticales apparaissent sur les télécopies reçues. Soit la couronne principale de l'appareil ou est sale ou le scanner du correspondant est sale. Nettoyez le câble de la couronne (voir page 17-21) ou demandez à votre correspondant d'effectuer une copie pour voir si le problème est dû à l'appareil d'envoi. Essayez de recevoir la télécopie depuis un autre télécopieur. Si le problème persiste, appelez le service clientèle au 1-800-853-6660 (depuis le Canada) ou au 1-514-685-6464 (depuis Montréal).
L'appareil "entend" la voix comme des tonalités CNG.	Si la fonction de Réception facile de l'appareil est activée, il répond aux appels vocaux comme s'il s'agissait d'une télécopie. Désactivez la fonction de réception facile.
Bandes horizontales	Vous recevrez parfois une télécopie avec des bandes horizontales ou dont des lignes manquent. Généralement, cela est dû à une mauvaise connexion téléphonique. Demandez au correspondant de renvoyer la télécopie.
Les télécopies reçues sont tronquées ou blanches.	Si les données reçues sont divisées et imprimées sur deux pages ou si vous recevez une page blanche, c'est que votre paramètre de format de papier n'est pas adapté au papier que vous utilisez. (Voir page 5-5.) Si vous utilisez la fonction de réduction fixe, vérifiez que le rapport de réduction correspond au papier présent dans votre appareil. (Voir page 5-4.)

► **Ligne téléphonique ou connexions**





Difficulté	Suggestions	
La composition ne fonctionne pas.	Vérifiez la présence de la tonalité. Changez le paramètre TONAL/IMPULS. (Voir Tonalités Impulsions page 4-1.) Vérifiez les connexions des cordons téléphoniques et assurez-vous que le cordon torsadé du combiné n'est pas branché sur la prise EXT . Vérifiez la connexion du cordon d'alimentation. Envoyez une télécopie manuelle en appuyant sur [Tonalité]— OU —en soulevant le combiné et en composant le numéro. Patientez jusqu'à ce que vous entendiez les tonalités de réception de télécopie avant d'appuyer sur [Marche].	
L'appareil ne répond pas aux appels.	Assurez-vous que l'appareil est dans le mode de réception correct pour votre configuration (soit FAX, FAX/TÉL, RÉPONDEUR). Vérifiez la présence de la tonalité. Si possible, appelez votre appareil pour voir s'il répond. S'il ne répond pas, vérifiez la connexion téléphonique. Branchez un combiné téléphonique standard à la prise téléphonique de l'appareil. S'il n'y a aucune sonnerie lorsque vous appelez votre appareil, appelez la compagnie du téléphone pour faire vérifier la ligne.	
Pas de tonalité sur la connexion téléphonique.	Appuyez sur [Tonalité]— OU —Soulevez le combiné. Vérifiez les connexions de l'appareil ainsi que la prise murale. Vérifiez que le cordon torsadé du combiné est connecté à la prise du combiné de l'appareil. Testez la prise murale à l'aide d'un téléphone à une ligne. Si aucune tonalité n'est présente sur la prise murale, appelez la compagnie du téléphone.	
► Envoi de télécopies	Mauvaise qualité de transmission.	Changez la résolution en FIN ou S.FIN. (Voir Résolution, page 6-9). Faites une copie pour vérifier le fonctionnement du scanner de l'appareil.
Le rapport de vérification de la transmission indique "Résultat:NG".	Des parasites ou un bruit de fond sont certainement présents sur la ligne. Reprenez l'envoi. Si le problème persiste, appelez la compagnie du téléphone pour la faire vérifier.	
Le correspondant indique que l'image n'est pas claire.	Parfois le mode de résolution choisi pour envoyer une télécopie n'est pas adapté. Envoyez à nouveau la télécopie, mais utilisez le mode FIN ou S.FIN. Le scanner de votre appareil est peut-être sale. Essayez de le nettoyer. (Voir page 17-21.)	
Le correspondant signale que des barres verticales apparaissent sur les télécopies reçues.	Le scanner de votre appareil ou la tête d'impression du correspondant est sale. Nettoyez votre scanner (voir page 17-21) et effectuez une copie pour vérifier si le problème de réception est dû à votre appareil.	

► **Gestion des appels entrants**





Difficulté	Suggestions
<p>Double-sonnerie en mode FAX/TÉL.</p>	<p>L'appareil sait que l'appel reçu n'est pas une télécopie. Il vous signale donc de répondre à l'appel. Soulevez le combiné ou répondez depuis un téléphone externe ou d'extension et composez le code de réponse par téléphone de l'appareil (par défaut #51).</p>
<p>Transfert d'une télécopie à l'appareil.</p>	<p>Si vous avez répondu avec l'appareil, appuyez sur [Marche] et décrochez immédiatement. Si vous avez répondu sur un téléphone externe ou d'extension, composez le code d'activation à distance de l'appareil (par défaut *51). Lorsque l'appareil répond, raccrochez.</p>
<p>L'ID appelant ne s'affiche pas après le signal d'appel en attente. (FAX 4750, MFC 8300, MFC 8600 et MFC 8700 seulement)</p>	<p>Le signal ID appelant est envoyé 10 secondes après le signal d'attente d'appel et la conversation peut interférer. Lorsque vous entendez le signal d'attente d'appel, demandez au correspondant de patienter pendant que vous récupérez l'autre appel. Ensuite, ne parlez plus jusqu'à ce que vous voyiez l'ID appelant sur l'écran LCD.</p>
<p>J'ai des difficultés avec les services personnalisés sur une ligne (FAX 4750, MFC 8300, MFC 8600 et MFC 8700 seulement)</p>	<p>Si vous bénéficiez d'un service d'attente d'appel, d'ID appelant, appel en attente /ID appelant, sonnerie maître, messagerie vocale système d'alarme, répondeur ou tout autre service sur la même ligne téléphonique que l'appareil, un problème d'envoi ou de réception de télécopies peut se produire.</p> <p>Exemple 1 : Si vous avez une conversation téléphonique et qu'un signal de télécopie est reçu par la fonction d'appel en attente sur ID appelant, vous pouvez vérifier que le second appel est une télécopie en passant sur cet appel. Vous avez la possibilité de recevoir la télécopie en demandant au premier appelant de raccrocher pour libérer la ligne.</p> <p>Exemple 2 : Si vous envoyez ou recevez une télécopie alors qu'un signal d'appel en attente sur ID appelant (ou un autre service) passe dans la ligne, le signal peut temporairement interrompre ou gêner les données de télécopie. Le service de correction des erreurs de Brother doit vous aider à résoudre ce problème, lié aux systèmes téléphoniques et est commun à tous les appareils qui envoient ou reçoivent des informations sur une ligne disposant de services personnalisés. Si vous devez absolument éviter toute interruption, il est conseillé de bénéficier d'une ligne distincte sans service.</p>

	Difficulté	Suggestions
► Problèmes de qualité de copie	Des barres verticales apparaissent dans les copies.	Des barres verticales peuvent apparaître sur les copies. Le scanner ou le câble de couronne d'impression est sale. Nettoyez-les. (Voir pages 17-21 et 17-22.)
► Problèmes généraux d'impression	L'appareil n'imprime pas.	Vérifiez les points suivants : <ul style="list-style-type: none"> • L'appareil est branché. (Voir page 2-9.) • La cartouche de toner et le tambour sont correctement installés. (Voir page 2-3.) • Le câble d'interface est bien fixé entre l'appareil et l'ordinateur. (Voir page 12-3 ou 12-9 pour le MFC 8300, ou le manuel des logiciels du MFC page 2-3 ou 2-10 pour le MFC 8600 et MFC 8700.) • Vérifiez si l'écran affiche un message d'erreur. (Voir page 17-2.)
	L'appareil imprime des données incohérentes.	Réinitialisez l'appareil ou débranchez le cordon électrique et rebranchez-le. Vérifiez la configuration dans le logiciel pour vérifier qu'il est configuré pour fonctionner avec l'appareil.
	L'appareil n'imprime pas toutes les pages d'une impression.	L'appareil a reçu un travail d'impression très complexe et n'a pas pu traiter toutes les pages. Ce problème peut être résolu de différentes manières. Si vous utilisez Windows® 3.1x, Windows® 95/98, Windows NT® Workstation Version 4.0 avec le pilote d'imprimante fourni, consultez la section "Problèmes d'impression Windows®". Essayez de simplifier le document ou de réduire la résolution d'impression.
	L'appareil imprime bien les deux premières pages, puis du texte manque.	Votre ordinateur ne reconnaît pas le signal de buffer d'entrée plein. Vérifiez que le câble d'imprimante est correctement connecté.
	L'appareil n'imprime pas toutes les pages d'un document. Le message MÉM. PLEINE apparaît.	<ul style="list-style-type: none"> • Réduisez la résolution d'impression. Simplifiez le document et recommencez. Réduisez la qualité des graphiques ou le nombre de tailles de polices dans votre logiciel. • Augmentez la mémoire de l'imprimante en installant l'une des cartes mémoire optionnelles (ME8000 ou ME16000).
	Mes en-têtes ou pieds de page apparaissent à l'écran mais pas à l'impression.	La plupart des imprimantes laser ont une zone non imprimable. Généralement, ce sont les 2 premières et les 2 dernières lignes ce qui laisse 62 lignes d'impression. Adaptez les marges supérieure et inférieure de votre document.
► Problèmes d'impression Windows®	Impossible d'imprimer depuis le logiciel.	Vérifiez que le pilote Windows® est installé et que vous l'avez sélectionné dans le logiciel.

	Difficulté	Suggestions
► Problèmes d'impression DOS	Je n'arrive pas à imprimer depuis le logiciel.	Vérifiez que les paramètres du logiciel DOS correspondent à ceux de l'imprimante : Ainsi, si vous utilisez un câble d'imprimante parallèle, vous devrez configurer le port d'imprimante dans le logiciel DOS en LPT1. Vérifiez la présence d'un message d'erreur sur l'écran.
	La machine imprime, mais les données sont incorrectes. Parfois, elle imprime deux caractères, puis éjecte les pages, etc.	Cela indique que le paramètre d'impression de l'émulation d'imprimante du logiciel et l'émulation d'imprimante de l'appareil ne correspondent pas. Vérifiez le logiciel pour vous assurer que vous avez choisi le bon pilote d'imprimante. L'appareil émule HP LaserJet IIP. Essayez de configurer l'appareil en émulation HP dans Remote Printer Console puis choisissez l'imprimante HP LaserJet IIP dans le logiciel.
	L'appareil imprime la partie de mon document mais pas la dernière page (l'écran affiche DONNÉES MÉM)	Ce problème est courant avec les bases de données et certains tableurs lorsqu'ils ne sont pas bien configurés. Les données ont été envoyées à l'imprimante mais celle-ci n'a pas reçu la commande d'éjection de page. Appuyez sur [Avance pap/Cont] pour éjecter la page. Ensuite, demandez au fournisseur du logiciel comment ajouter une commande d'éjection de page (ou d'avance papier) à la fin du travail.
	Comment changer les paramètres de l'utilisateur ou de l'appareil ?	Utilisez le programme Remote Printer Console (RPC).
► Problèmes de gestion du papier	L'appareil ne charge pas le papier. L'écran affiche VÉRIFIEZ PAPIER ou BOURRAGE IMP.	Vérifiez la présence du message VÉRIFIEZ PAPIER OU BOURRAGE IMP. à l'écran. Si c'est le cas, le bac papier est peut-être vide ou est mal installé. S'il est vide, insérez du papier dans le chargeur. S'il est plein, vérifiez qu'il est bien redressé. Si le papier est plié, redressez-le. Parfois, il est utile de retirer le papier, retourner la pile et la réinsérer dans le bac multifonction. Réduisez la quantité de papier présent dans le bac, puis recommencez. Vérifiez que le mode manuel n'est pas sélectionné dans le pilote.
	L'appareil ne charge pas les feuilles depuis la fente manuelle.	Réinsérez le papier, chargez une feuille à la fois. Vérifiez que le mode manuel est sélectionné dans le pilote d'imprimante.
	Comment charger des enveloppes ?	Vous pouvez charger des enveloppes depuis la fente manuelle. Votre logiciel doit être configuré pour imprimer le format des enveloppes utilisées. C'est normalement effectué dans le menu Configuration page ou Configuration document du logiciel. Consultez le manuel du logiciel.

	Difficulté	Suggestions
► Problèmes de gestion du papier (suite)	Quel papier puis-je utiliser ?	Vous pouvez utiliser du papier ordinaire, des enveloppes, des transparents, des étiquettes et du papier organisateur (pour en savoir plus, consultez Papier pris en charge, page 2-6.)
	Comment corriger les bourrages ?	Consultez Bourrages, page 17-5.
► Problèmes de qualité d'impression	Les impressions sont trop sombres ou trop claires.	Adaptez les conditions d'impression en modifiant la densité d'impression. Par défaut ce paramètre est en position intermédiaire (voir Densité d'impression, page 5-6.)
	Les pages imprimées contiennent des bandes blanches  Bandes blanches ou images floues	Pour corriger ce problème, nettoyez la vitre du scanner avec un chiffon doux propre. (Voir Entretien et Nettoyage du tambour, pages 17-21 et 17-22.) Si le problème persiste, et que l'écran affiche CHANGEZ TAMBOUR!, remplacez le tambour. Vérifiez l'environnement de l'appareil. L'humidité ou des températures élevées peuvent entraîner un défaut d'impression.
	Les pages imprimées sont tachées par du toner ou ont des bandes verticales.  Bandes sombres ou taches de toner	Nettoyez l'intérieur de l'appareil et le câble de la couronne de la cartouche. (Voir Entretien et Nettoyage du tambour, pages 17-21 et 17-22). Assurez-vous que le chariot du câble de la couronne est en position d'origine. Si après le nettoyage, des bandes sombres ou des taches de toner sont présents et que l'écran affiche CHANGEZ TAMBOUR, remplacez le tambour.
	Des taches blanches apparaissent sur le texte et les graphiques.  Taches blanches	Vérifiez que le papier utilisé est conforme aux spécifications. Une surface dure ou un support épais peuvent provoquer ce problème. Si les taches persistent et que l'écran affiche CHANGEZ TAMBOUR, remplacez le tambour. Vérifiez l'environnement de l'appareil. L'humidité ou des températures élevées peuvent entraîner un défaut d'impression.
	Le toner tache la page imprimée.  Taches de toner	Adaptez les conditions d'impression en modifiant la densité d'impression. Retirez le tambour et nettoyez l'intérieur de l'appareil. (voir Entretien, Nettoyage de l'imprimante et Nettoyage du tambour, pages 17-21 et 17-22.) Vérifiez que le papier utilisé est conforme aux spécifications. (Voir page 2-6.) Si le problème persiste et que l'écran affiche CHANGEZ TAMBOUR, remplacez le tambour. Vérifiez l'environnement de l'appareil. L'humidité ou des températures élevées peuvent entraîner un défaut d'impression.

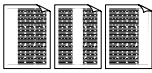
► **Problèmes de qualité d'impression (suite)**

Difficulté	Suggestions
<p>La page est imprimée en noir.</p>  <p>Page noire</p>	<p>Nettoyez l'intérieur de l'appareil et le câble de couronne du tambour. (Voir pages 17-21~22). De même, n'utilisez pas du papier sensible à la chaleur. Si le problème persiste après nettoyage, ou que l'écran affiche CHANGEZ TAMBOUR!, remplacez le tambour. Celui-ci peut être endommagé.</p>
<p>Rien n'est imprimé sur la page.</p>  <p>Page blanche</p>	<p>Vérifiez que la cartouche n'est pas vide. Frottez les terminaux électriques en vous reportant à Entretien, Nettoyage de l'imprimante et Nettoyage du tambour, pages 17-21 et 17-22. Vérifiez qu'il ne reste pas un morceau de papier sur la vitre du scanner.</p>
<p>Les pages imprimées sont marquées à intervalles réguliers.</p>  <p>Exemple de marques régulières</p>	<p>Les marques peuvent disparaître d'elles-mêmes. Essayez d'en copier plusieurs pour résoudre le problème. Les marques peuvent apparaître si l'appareil n'a pas été utilisé pendant longtemps. Une cause possible est que la surface du tambour est rayée. Vous devez alors le remplacer. Si les marques ne disparaissent pas, c'est peut-être que le tambour a été endommagé par une exposition trop longue à la lumière. Dans ce cas, remplacez-le.</p>
<p>Les pages imprimées sont floues au centre sur un bord.</p>  <p>Page floue</p>	<p>Certaines conditions d'environnement, telles que l'humidité ou des températures élevées ou peuvent entraîner ce problème. Vérifiez que l'appareil est placé sur une surface plane et horizontale. Retirez le tambour avec la cartouche de toner. Essayez de les secouer légèrement de gauche à droite. Vous pouvez corriger le problème en essuyant la vitre du scanner à l'aide d'un chiffon doux et propre. (Voir Entretien, Nettoyage de l'imprimante et Nettoyage du tambour, pages 17-21 et 17-22). Si une page floue apparaît après le nettoyage et que l'écran affiche CHANGEZ TAMBOUR!, remplacez le tambour.</p>
<p>Images dédoublées sur la page imprimée.</p>  <p>Images dédoublées</p>	<p>Réglez les conditions d'impression en modifiant la densité d'impression. Vérifiez que le papier utilisé satisfait aux spécifications. Des surfaces dures ou un support épais peuvent entraîner une image dédoublée. Vérifiez que le bon type de support est sélectionné dans le pilote d'imprimante.</p>



Le tambour est un consommable qui doit être changé régulièrement.

Problèmes de configuration des logiciels

(utilisateurs Windows® 3.1x)

Il manque des graphiques ou du texte sur l'impression

Cela peut être dû au pilote d'affichage. Prenez contact avec le revendeur pour en savoir plus sur les pilotes récents. Une autre solution consiste à modifier l'option d'affichage sous Windows® en VGA ou SVGA standard. Prenez contact avec votre revendeur ou le support Microsoft si vous avez besoin d'aide pour modifier le choix d'affichage Windows® ou installer le nouveau pilote d'affichage.

Problème d'utilisation des écrans de veille du HP Pavilion PC "HP DEMO"

Si vous choisissez l'écran de veille "HP Demo" sur le PC HP Pavilion après avoir installé le logiciel Multi-Function Link® Pro le fichier System.ini est remplacé et vous ne pouvez pas utiliser l'appareil Brother pour imprimer, numériser ni pour la configuration à distance.

Si vous avez déjà utilisé l'écran de veille HP Demo, vous devez modifier le fichier System.ini comme suit :

```
[boot]
```

```
;comm.driv=comm115.driv
```

```
comm.driv=brmfcomm.driv
```

```
[386Enh]
```

```
DEVICE=C:\WINDOWS\SYSTEM\Bi-Di.386
```

Si vous ne voulez pas modifier le fichier System.ini, veuillez changer d'écran de veille et réinstaller Multi-Function Link® Pro.

Ports parallèles bidirectionnels (modes quartet et octet)

L'appareil prend en charge les ports parallèles de mode quartet (AT) et octet (bidirectionnel). Si le PC prend en charge le mode octet, la numérisation et la réception des télécopies seront plus rapides. Pour vérifier ou modifier le mode du port parallèle, vérifiez le BIOS système dans la configuration CMOS ou *contactez le fabricant de l'ordinateur*.



Certains modèles de PC plus anciens ne supportent que le mode quartet. Les modèles plus récents prennent en charge les deux modes.

Connexion appareil non établie ou erreur de communication bidirectionnelle

Depuis peu, certaines imprimantes incluent une fonction permettant d'afficher l'état de l'imprimante sur l'écran du PC. Ces imprimantes utilisent le port parallèle bidirectionnel entre l'imprimante et le PC. Les télécopieurs offrent la fonction de port parallèle bidirectionnel.

Windows® 3.1x ne prenant pas en charge la communication bidirectionnelle sur le port parallèle, chaque constructeur de périphérique a mis au point et proposé son propre pilote de périphérique bidirectionnel qui est installé dans Windows® 3.1x. Si vous installez au moins deux pilotes de périphériques bidirectionnels dans Windows®, il peuvent entrer en conflit et entraîner des problèmes.

Assurez-vous d'avoir bien installé le pilote télécopieur en exécutant SETUP.EXE depuis le lecteur CD-ROM, comme cela est indiqué sur l'étiquette du CD-ROM. Il est possible de désactiver la communication bidirectionnelle une fois le pilote installé à l'aide du menu Ajouter dans la section "Imprimantes" du panneau de configuration. Redémarrer ensuite Windows®.

Supprimez la situation de conflit qui est due à l'un des pilotes d'impression suivants. Réviser les sections suivantes qui s'appliquent à n'importe quel pilote d'impression que vous avez installé dans Windows®.

Brother HL-6/6V/10h/630series/660series/960/1260/WL-660
HP LaserJet series II, IID, IIP, IIP+, III, IIID, IIIP ou IV Plus
NEC SuperScript 610/660
EPSON ActionLaser 1100/1400
LexMark WinWriter 200

Brother HL-6/6V/10h/630series/660series/960/1260/WL-660 :

Le Gestionnaire de ressources des pilotes d'impression Brother ne fonctionnent pas si les pilotes des modèles ci-dessus sont installés *après* les pilotes d'impression Brother.

Dans ce cas, veuillez réinstaller le pilote d'impression Brother ou copiez BI-DI.386 depuis le CD-ROM dans le répertoire Windows\System. (Remarque : BI-DI.386 présent sur la disquette 1 n'est pas compressé.)

EPSON ActionLaser 1100 / 1400:

Veuillez supprimer le pilote EPSON Action Laser 1100/1400 en exécutant le fichier EPDELETE.EXE dans le pilote d'imprimante Windows® pour ces modèles.

HP LaserJet series II, IID, IIP, IIP+, III, IIID ou IIIP :

Si le système d'impression Microsoft Windows® des modèles ci-dessus est utilisé, vous devez modifier le fichier "win.ini" qui se trouve dans le répertoire Windows® pour désactiver la fonction bidirectionnelle de l'imprimante.

Nous vous conseillons d'effectuer une sauvegarde avant de modifier le fichier WIN.INI ou SYSTEM.INI.

Ouvrez le fichier "win.ini" à l'aide du "Bloc-notes". Recherchez l'instruction ci-dessous dans la section [spooler] :

```
[spooler]
QP.LPT1 = wpsljqp.dll
```

Ensuite, désactivez cette fonction en ajoutant un point-virgule au début de l'instruction ci-dessus pour obtenir l'instruction suivante :

```
[spooler]
;QP.LPT1 = wpsljqp.dll
```

Ensuite, ouvrez le fichier "system.ini" sous l'application "Bloc-notes". Recherchez l'instruction ci-dessous dans la section [386Enh] :

```
[386Enh]
device=wpsljvpd.386
:
:
```

```
WPSLPT1=1
```

Ensuite, désactivez cette fonction en ajoutant un point-virgule au début de l'instruction ci-dessus pour obtenir l'instruction suivante :

```
;device=wpsljvpd.386
:
:
;WPSLPT1=1
```



Vous devez redémarrer Windows® pour que les modifications soient effectives.

La modification désactive la génération de rapports sur l'état de l'imprimante sur le PC. Toutefois, vous pouvez utiliser l'appareil sans problème.

HP LaserJet 4 Plus :

Veuillez désinstaller les fenêtres d'état principal en cliquant deux fois sur les fenêtres d'état de désinstallation dans le groupe HP LaserJet.

NEC SuperScript 610/660 :

Veillez retirer le pilote NEC SuperScript en exécutant NECDELET.EXE qui se trouve sur la disquette 1 livrée avec les imprimantes NEC.

Lexmark WinWriter 200 :

Vous devez modifier les fichiers “win.ini” et “system.ini”, qui se trouvent dans le répertoire Windows® pour désactiver la fonction bidirectionnelle de l'imprimante.

Nous vous conseillons de sauvegarder les fichiers WIN.INI et SYSTEM.INI avant de les modifier.

Ouvrez le fichier “win.ini” en utilisant l'application “Bloc-notes”. Recherchez l'instruction suivante dans la section [windows] :

```
[windows]
run=C:/WINDOWS/SYSTEM/WPSIOMON
```

Ensuite, désactivez cette fonction en ajoutant un point-virgule au début de l'instruction ci-dessus pour obtenir l'instruction suivante :

```
[windows]
;run=C:/WINDOWS/SYSTEM/WPSIOMON
```

Recherchez l'instruction suivante dans la section [spooler] :

```
[spooler]
QP.LPT1=wpslbq.dll
```

Ensuite, désactivez cette fonction en ajoutant un point-virgule au début de l'instruction ci-dessus pour obtenir l'instruction suivante :

```
[spooler]
;QP.LPT1=wpslbq.dll
```

Ensuite, ouvrez le fichier “system.ini” à l'aide de l'application “Bloc-notes”. Recherchez l'instruction suivante dans la section [386Enh] :

```
[386Enh]
device=wpscomd.386
device=wpsljvpd.386
:
:
```

```
WPSLPT1=1
```

Ensuite, désactivez cette fonction en ajoutant un point-virgule au début de l'instruction ci-dessus pour obtenir l'instruction suivante :

```
[386Enh]
;device=wpscomd.386
;device=wpsljvpd.386
:
:
;WPSLPT1=1
```



Vous devez redémarrer Windows® pour que ces modifications prennent effet.

Ces modifications désactivent la génération de rapports sur l'état de l'imprimante sur le PC. Toutefois, vous pourrez utiliser le télécopieur sans problème.

Emballage et transport du télécopieur

Lorsque vous transportez l'appareil, utilisez les emballages d'origine. De même, suivez les étapes ci-dessous pour emballer l'appareil pour éviter de l'endommager, ce qui annulerait la garantie qui le couvre.

- 1 Retirez le cordon de la ligne téléphonique et débranchez l'appareil de la prise d'alimentation.
- 2 Ouvrez le couvercle avant.
- 3 Retirez le tambour.



Attention

Retirez le bloc tambour et cartouche de toner. Laissez la cartouche de toner installée dans le tambour.

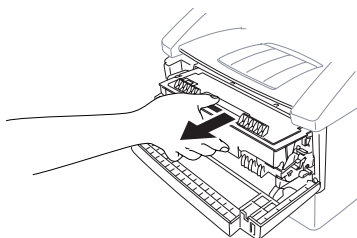

- 4 Placez le tambour et la cartouche dans le sac plastique et fermez celui-ci hermétiquement.
- 5 Fermez le couvercle avant. Repliez l'extension du bac de sortie avant, retirez le cordon téléphonique, le bac de documents, le support de documents, le combiné et le cordon torsadé, et emballez-les.

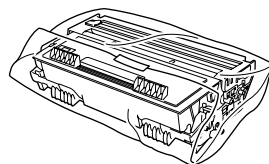

- 6 Si le bac papier #2 est raccordé, débranchez le câble modulaire de la prise modulaire de l'appareil Brother.

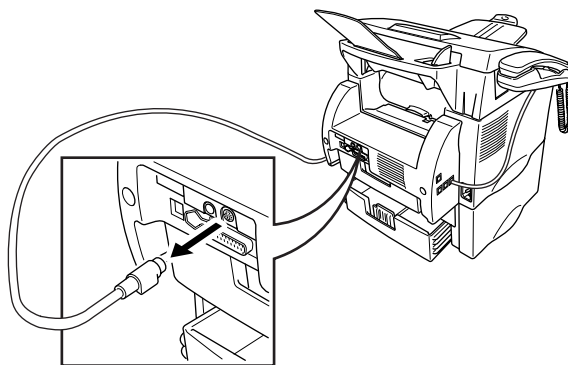

- 7** Saisissez délicatement la machine et enlevez le bac papier #2 pour l'emballer *séparément*.

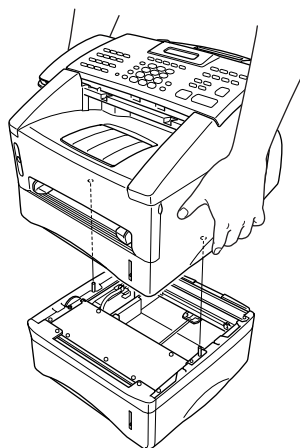

- 8** Emballez l'appareil dans le sac plastique et placez-le dans le carton d'origine.

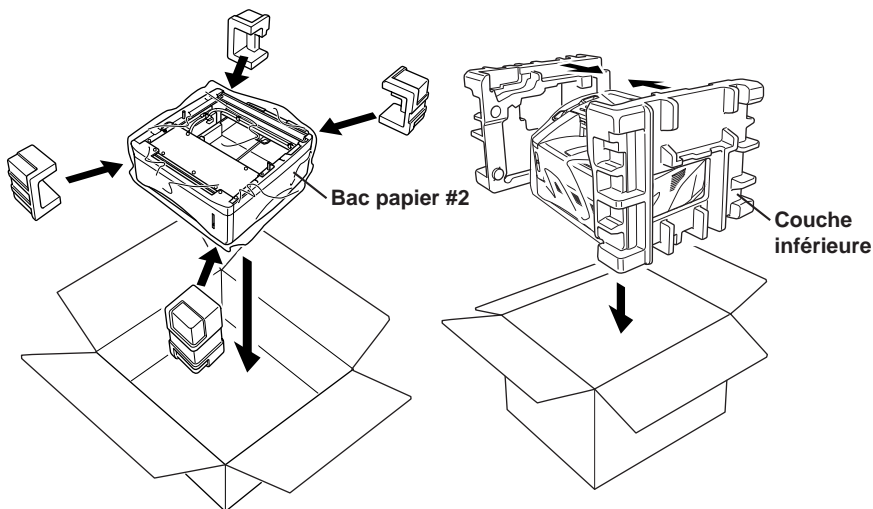

(FAX 5750 et MFC 8700 seulement)

(Tous les modèles)

- 9** Placez les documents (manuel et documents imprimés), le tambour et la cartouche de toner dans le carton d'emballage comme indiqué ci-dessous:

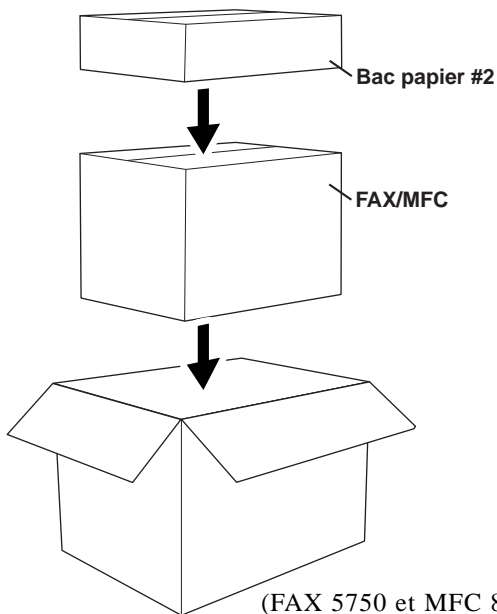
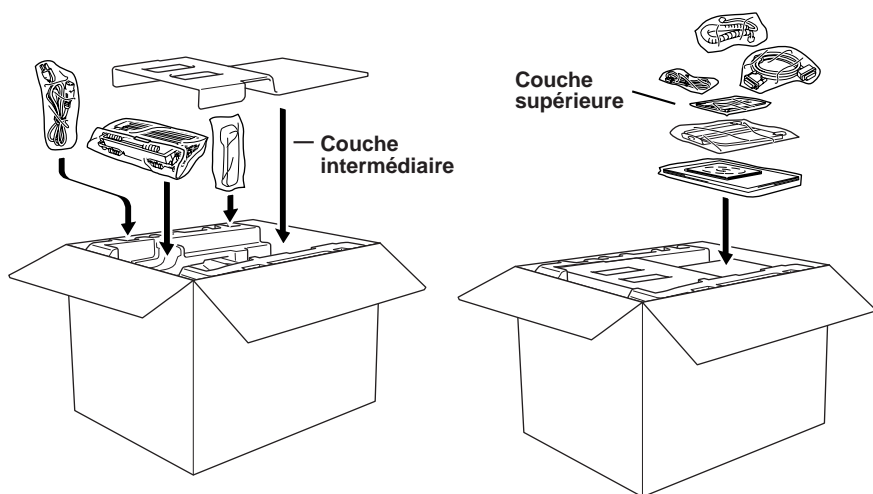

- 10** Fermez le carton d'emballage à l'aide de ruban adhésif.

Entretien

Vous pouvez garder l'appareil en bon état en le nettoyant régulièrement. Il est conseillé de nettoyer le tambour pendant cet entretien. Évitez d'utiliser des diluants ou d'autres solvants organiques et n'employez pas d'eau.

Nettoyage du scanner

- 1 Débranchez la ligne téléphonique et le cordon d'alimentation. Lorsque vous rebrancherez ces lignes, commencez par le cordon d'alimentation, puis la ligne téléphonique.
- 2 Ouvrez le couvercle du panneau de contrôle.
- 3 Nettoyez la barre blanche et le couvercle en verre situé sous la barre blanche. Humidifiez un chiffon propre non pelucheux avec de l'alcool isopropylène et nettoyez délicatement le couvercle en verre et la barre blanche du scanner.

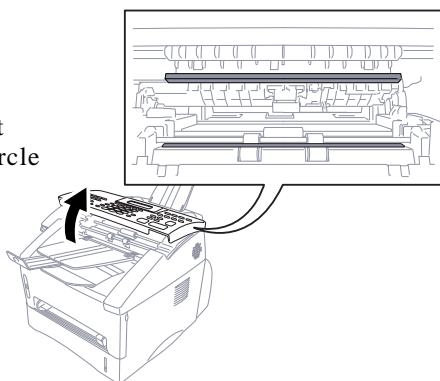

Nettoyage de l'imprimante

! Attention

- *N'utilisez pas* d'alcool isopropylène pour nettoyer le panneau de contrôle. Vous risqueriez de le fissurer.
- *N'utilisez pas* d'alcool isopropylène pour nettoyer la vitre du scanner.
- *Ne touchez pas* la vitre du scanner avec vos doigts.
- Manipulez le tambour avec précaution car il contient du toner. Si du toner se répand sur vos mains ou vos vêtements, frottez-les ou lavez-les immédiatement à l'eau froide.

- 1 Ouvrez le couvercle avant.
- 2 Retirez le tambour.

AVERTISSEMENT

Immédiatement après utilisation, certaines pièces internes de l'appareil sont **BRÛLANTES !** Lorsque vous ouvrez le couvercle supérieur du télécopieur, ne touchez pas les parties en gris présentées dans l'illustration ci-dessous.

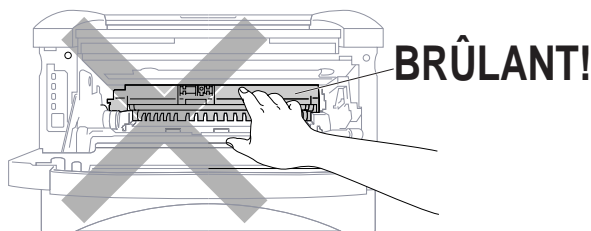

- 3 Nettoyez délicatement la vitre du scanner avec un chiffon doux. *N'utilisez pas d'alcool isopropylène.*

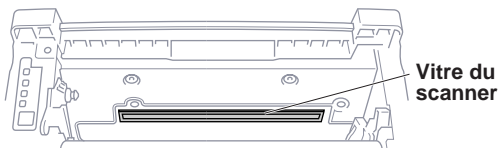

Nettoyage du tambour

Nous vous conseillons de placer le tambour sur un vieux chiffon ou un grand morceau de papier jetable pour éviter toute tâche.

- 1 Nettoyez le câble principal de la couronne à l'intérieur du tambour en déplaçant délicatement le chariot de droite à gauche plusieurs fois.
- 2 Remplacez le chariot dans sa position d'origine (▼).

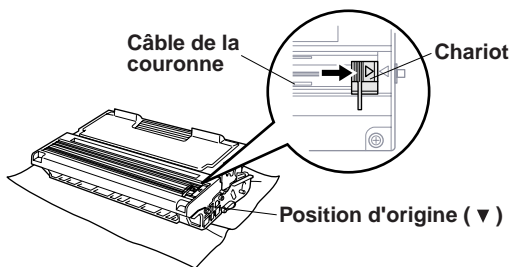

! Caution

Si le chariot n'est pas en position d'origine, les pages risquent de s'imprimer avec des bandes verticales.

- 3 Réinstallez le tambour dans l'appareil.
(Voir Remplacement du tambour, page 17-26.)
- 4 Fermez le couvercle avant.
- 5 Branchez *d'abord* le cordon d'alimentation, puis le cordon téléphonique.

Remplacement de la cartouche de toner

L'appareil peut imprimer *jusqu'à* 6 000 pages avec une cartouche de toner *standard*. Lorsqu'il n'y a presque plus de toner, l'écran affiche CHANGEZ TONER. L'appareil est livré avec une cartouche de démarrage que vous devez remplacer après 3 000 pages. Le nombre réel de pages dépend du type des documents que vous imprimez habituellement (lettre standard ou graphiques détaillés).

Il est conseillé de garder une cartouche prête pour l'utiliser lorsque le message de changement apparaît.

Jetez la cartouche vide en respectant les règlements locaux. Si vous n'êtes pas sûr de les connaître, adressez-vous au service clientèle Brother. Pensez à fermer la cartouche de toner hermétiquement afin d'éviter que de la poudre ne se répande. Lorsque vous vous débarrassez des cartouches, ne les jetez pas avec les ordures domestiques.

Il est conseillé de nettoyer l'appareil lorsque vous remplacez la cartouche de toner.

Indicateur de toner vide

Lorsque la cartouche de toner est presque vide, l'écran affiche CHANGEZ TONER et le voyant de Toner vide du panneau de contrôle clignote.

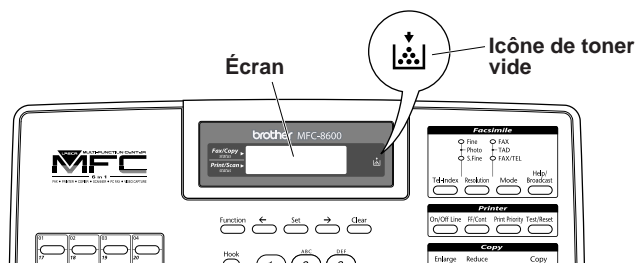

L'icône de toner vide apparaît et l'écran affiche TONER VIDE pour indiquer qu'il n'y a plus de toner. Si ce message apparaît, l'appareil ne reprendra l'impression que lorsque vous aurez installé une nouvelle cartouche.

Procédure de remplacement

AVERTISSEMENT

Après utilisation, certaines pièces internes de l'appareil sont **BRÛLANTES !** Aussi, ne touchez jamais les pièces représentées en gris dans l'illustration ci-dessous.

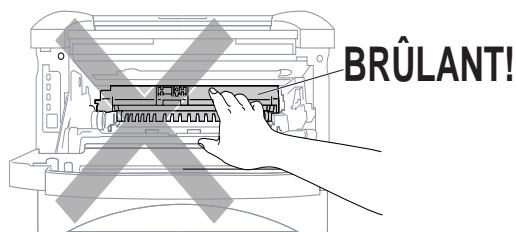

- 1 Ouvrez le couvercle avant et retirez le tambour.

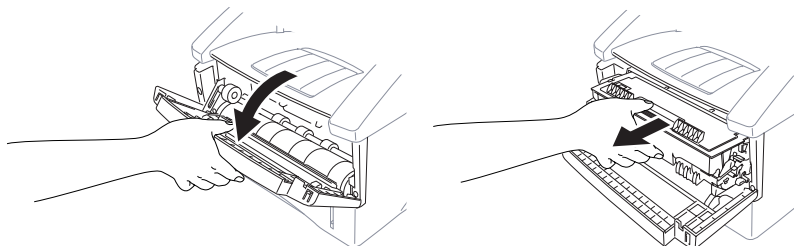

Placez le tambour sur un vieux chiffon ou un grand morceau de papier à jeter pour éviter toute tache.

- 2 Maintenez le levier de verrouillage à droite et extrayez la cartouche du tambour.

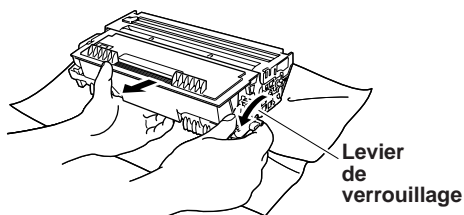

! Attention

Tenez la cartouche de toner avec soin. Si du toner tâchait vos mains ou vos vêtements, nettoyez-les ou lavez-les immédiatement à l'eau froide.

- 3 Déballez la nouvelle cartouche de toner. Placez la cartouche usagée dans le sac d'aluminium et jetez-la selon les règlements locaux.

! Attention

- Ne déballez la cartouche de toner qu'immédiatement avant de l'installer dans l'appareil. Si une cartouche de toner n'est pas emballée pendant une longue période, la durée de vie du toner est raccourcie.
- Vous devez utiliser seulement une cartouche de toner Brother authentique (**TN-430 ou TN-460**), spécialement conçue pour assurer une excellente qualité d'impression. L'utilisation d'une cartouche d'une autre marque peut annuler la garantie qui couvre le télécopieur.

- 4 Secouez délicatement la cartouche de toner de gauche à droite cinq ou six fois pour équilibrer le toner.

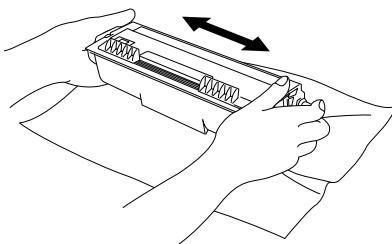

- 5 Retirez le couvercle de protection.

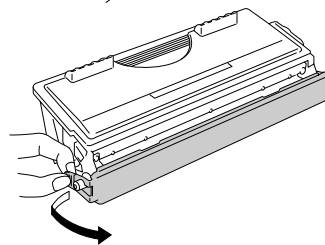

- 6 Installez la nouvelle cartouche dans le tambour jusqu'à ce qu'elle s'enclenche.

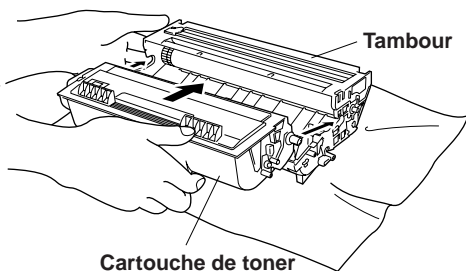

- 7 Nettoyez le câble principal de la couronne à l'intérieur du tambour en déplaçant le chariot bleu de gauche à droite plusieurs fois. Ramenez le chariot bleu en position d'origine avant de réinstaller le tambour.

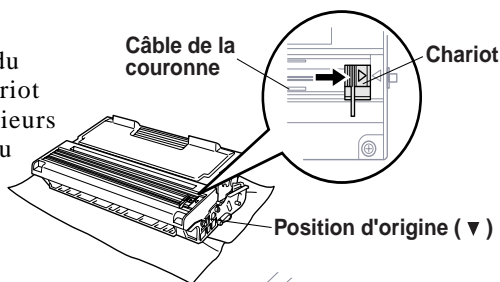

- 8 Réinstallez le tambour et fermez le couvercle avant.

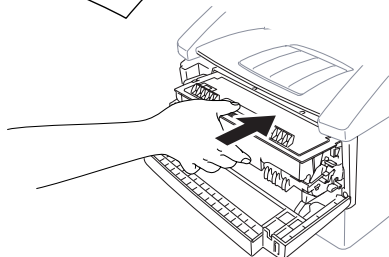

Remplacement du tambour

L'appareil utilise un tambour pour créer les images d'impression sur du papier. Si l'écran affiche CHANGEZ TAMBOUR!, le tambour est presque vide. Achetez-en un nouveau pour le remplacer.

Même si l'écran affiche CHANGEZ TAMBOUR!, vous pouvez continuer à imprimer sans remplacer le tambour pendant un moment. Toutefois, si vous notez une baisse de la qualité d'impression même avant l'affichage de CHANGEZ TAMBOUR!, remplacez le tambour. Profitez-en pour toujours nettoyer l'appareil lorsque vous remplacez le tambour. (Voir page 17-22.)

! Attention

Lorsque vous retirez le tambour, manipulez-le avec précaution car il contient du toner. Si du toner tache vos mains ou vos vêtements, frottez-les ou nettoyez-les à l'eau froide immédiatement.

- 🔍 Le tambour est un consommable et vous devez le remplacer régulièrement. De nombreux facteurs déterminent la durée de vie réelle du tambour, par exemple la température, l'humidité, le type de papier et le toner que vous utilisez, ainsi que le nombre de pages par travail d'impression, etc. La durée de vie du tambour est estimée à environ 20 000 pages. Le nombre réel de pages peut être significativement inférieur aux estimations. Parce que nous n'avons aucun contrôle sur les nombreux facteurs qui déterminent la durée de vie réelle, nous ne pouvons pas garantir un nombre minimum de pages imprimées.

AVERTISSEMENT

Immédiatement après utilisation, certaines pièces internes de l'appareil sont BRÛLANTES ! Manipulez-les avec précaution.

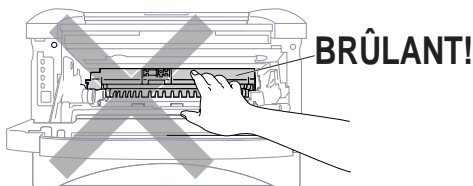

Pour remplacer le tambour, procédez comme suit :

- 1 Ouvrez le couvercle avant.
- 2 Retirez l'ancien tambour.
Placez-le sur un vieux chiffon ou une grande feuille de papier à jeter pour éviter de répandre du toner.
- 3 Maintenez le levier de verrouillage à droite et extrayez la cartouche de toner du tambour. (Voir Remplacement de la cartouche de toner, page 17-23.)

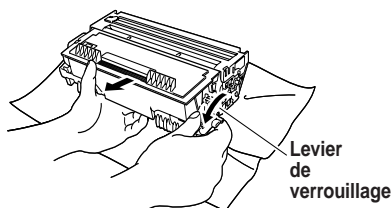
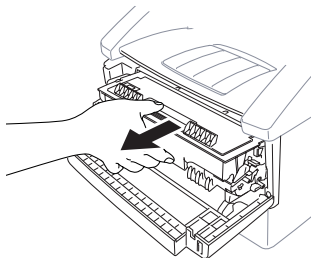

-  Débarrassez-vous du tambour selon les règlements locaux. Si vous ne les connaissez pas, appelez les autorités locales. Pensez à fermer hermétiquement le tambour, afin d'éviter que le toner ne se répande. Lorsque vous vous débarrassez de tambours, ne les jetez pas avec les ordures ménagères.
- 4 Ne déballiez le nouveau tambour qu'immédiatement avant de l'installer. Placez l'ancien tambour dans le sac en aluminium et jetez-le selon les règlements locaux.
- 5 Réinstallez la cartouche de toner dans le nouveau tambour. (Voir "Remplacement de la cartouche de toner", page 17-23.)
- 6 Réinstallez le nouveau tambour en laissant le couvercle avant *ouvert*.
- 7 Appuyez sur .
- 8 Appuyez sur et lorsque l'écran affiche CONFIRMÉ, et fermez le couvercle avant.

REPLAC TAMBOUR?
1.OUI 2.NON

Attention

Si du toner venait à tacher vos mains ou vos vêtements, frottez-les ou nettoyez-les immédiatement avec de l'eau froide.

Vérification de la durée de vie du tambour

Vous pouvez connaître le pourcentage de la durée de vie restante du tambour.

- 1 Pour le FAX, appuyez sur **Fonction**, **0**, **4**.
Pour le MFC, appuyez sur **Fonction**, **1**, **0**, **4**.

- 2 Pendant 5 secondes, l'écran affiche le pourcentage de la durée de vie restante du tambour.



VIE TAMBOUR
DISPONIBLE: 70%



Même si la durée de vie restante du tambour est de 0%, vous pouvez continuer à utiliser le tambour, tant que vous n'avez pas de problèmes de qualité

18 Utilisation de l'appareil avec un nouvel Apple® Power Macintosh® G3 ou iMac™

(MFC 8300 seulement)

Nouveaux Apple Power Macintosh G3 ou iMac doté d'USB et de Mac OS 8.5/8.6



Ce chapitre est propre au MFC 8300. Si vous avez un MFC 8600 ou un MFC 8700, veuillez consulter le Manuel des logiciels destinés au MFC.

Les instructions de connexion, d'installation et d'utilisation se trouvent dans le CD-ROM intégré pour l'Apple Macintosh doté d'USB ou l'iMac avec Mac OS 8.5/8.6.

- 1 Configurez le MFC et assurez-vous qu'il fonctionne normalement.
- 2 Débranchez le cordon d'alimentation du MFC et éteignez le Macintosh ou l'iMac.
- 3 Connectez un câble USB standard au MFC et au Macintosh ou à l'iMac.

Pilote d'imprimante Brother pour MFC 8300

- 1 Mettez votre Macintosh G3 ou iMac sous tension et attendez la fin du processus de démarrage.
- 2 Branchez le cordon d'alimentation du MFC pour le mettre sous tension.
- 3 Insérez le CD-ROM Brother dans le lecteur de CD-ROM. L'icône Brother s'affiche sur le bureau.
- 4 Double-cliquez sur l'icône Brother pour ouvrir le CD.

- 5 Double-cliquez sur l'icône Brother pour exécuter Start (Démarrer).
L'écran des options Brother apparaît :



- 6 Cliquez sur **Install MFC Print Driver** (Installer le pilote d'impression MFC) pour commencer l'installation et suivez les instructions qui apparaissent.
- 7 Une fois le pilote installé, cliquez sur **View On-Line Documentation** (Afficher la documentation en ligne) pour obtenir plus d'instructions.
-  Redémarrez votre Macintosh/iMac pour qu'il reconnaisse les nouveaux pilotes.

Spécifications

Description du produit

Six modes de fonctionnement sont disponibles pour le modèle 6 en 1 MFC8600 et MFC 8700 :

Télécopieur, Imprimante, Photocopieur, Scanner, Télécopie PC et Saisie vidéo.

Le MFC 8300 est un modèle 3 en 1 : Télécopieur, Imprimante, Photocopieur.

Le FAX 4750 et FAX 5750 est un télécopieur papier ordinaire.

Spécifications du télécopieur

Compatibilité	ITU-T groupe 3
Système de codage	MH/MR/MMR/JBIG: FAX 5750 et MFC 8700 MH/MR/MMR: FAX 4750, MFC 8300 et MFC 8600
Vitesse du modem	33600-2400 bps; Vitesse inférieure automatique: FAX 5750 14400-2400 bps; Vitesse inférieure automatique: FAX 4750, MFC 8300, MFC 8600 et MFC 8700
Largeur entrée documents	5,8 à 8,5 pouces (148 à 216 mm)
Longueur entrée documents	3,9 à 14,1 pouces (100 à 360 mm)
Largeur d'impression	8,2 pouces (208 mm)
Largeur numérisation	8,15 pouces (207 mm)
Format papier	Lettre/Légal/A4
Bac papier multifonction	250 feuilles (20 lbs)
Échelle de gris	64 niveaux
Types de relevé	Standard ou séquentiel
Contrôle du contraste	Automatique/Clair/Foncé (paramètre manuel)
Résolution	• Horizontal 203 ppp • Vertical 98 ppp Standard 98 ppp Fin, Photo 196 ppp Superfin 391 ppp
Composition monotouche	32 stations
Composition abrégée	100 stations
Recomposition automatique	3 fois à 5 minute d'intervalle
Type de haut-parleur	Moniteur
Réponse automatique	0, 1, 2, 3 ou 4 sonneries
Source des communications	Réseau téléphonique public commuté

Spécifications de l'imprimante

Émulation	Système d'impression Brother pour Windows® et mode d'émulation de HP LaserJet IIP (PCL niveau 4, modèles MFC seulement)
Pilote impression	Pilote Windows® 3.1x, Windows® 95/98 et Windows NT® Workstation Version 4.0 prenant en charge le mode de compression natif et fonction bidirectionnelle
Interface	Parallèle bidirectionnelle (IEEE-1284) ; USB (Universal Serial Bus) Interface sous Windows® 98 seulement : (MFC 8300, MFC 8600 et MFC 8700)
Capacité mém.	4 Mo : FAX 4750, FAX 5750, MFC 8600 et MFC 8700 2 Mo : MFC 8300
Méthode impr.	Électrophotographie par numérisation faisceau laser
Résolution	600 ppp
Qualité impr.	Mode d'impression normal Mode d'impression économique (économise jusqu'à 50% par rapport à l'usage normal du toner)
Vitesse impr.	Jusqu'à 12 pages/minute (avec papier Lettre ou A4 dans le bac papier)
Support impr.	Durée de vie de la cartouche de toner : jusqu'à 6 000 pages/cartouches <i>haut rendement</i> jusqu'à 3 000 pages/cartouches <i>standard</i> (impression sur papier Lettre ou A4 avec couverture d'impression de 5%)



La durée de vie du toner varie selon le type de travaux d'impression.

Durée de vie du tambour : jusqu'à 20 000 pages



Plusieurs facteurs déterminent la durée de vie réelle du tambour, notamment la température, l'humidité, le type de papier, le toner utilisé le nombre de pages par travail, etc.

Polices TrueType sur CD-ROM Polices logiciels compatibles TrueType pour Windows® sur le CD-ROM livré.

Électricité et environnement

Température	(autorisé) 50 à 90,5° F (10 - 32,5° C) (stockage) 32 à 104° F (0 - 40° C)
Chauffage	Max. 45 secondes à 73,4° F (23° C)
Première impression	15 secondes (papier Lettre dans le bac papier)
Alimentation	120V CA 50/60Hz (version canadienne seulement)
Consommation	Fonctionnement (copie) ; 850 W ou moins (25° C) Mode veille : 9 W ou moins Mode pause : 30 W ou moins (25° C)
Bruit	Fonctionnement : 50 dB A ou moins Pause: 39 dB A ou moins
Humidité	Fonctionnement : 20 à 80% (sans condensation) Stockage : 20 à 80% (sans condensation)
Dimensions	17.1 x 17.4 x 17.0 pouces/(435 x 442 x 432 mm); FAX 5750 et MFC 8700 17.1 x 17.4 x 12.7 pouces/(435 x 442 x 323 mm); FAX 4750, MFC 8300 et MFC 8600
Poids	34.2 lbs/(15.5 kg); FAX 5750 et MFC 8700 26.4 lbs/(12 kg); FAX 4750, MFC 8300 et MFC 8600

Spécifications de l'interface parallèle

Connecteur d'interface Côté imprimante : Amphenol FCN-685J036-L/X ou équivalent. Un câble blindé doit être utilisé.

Broches

Broche	Signal	Direction	Broche.	Signal	Direction
1	DATA STROBE	Entrée	19	0V(S.G.)	-
2	DATA 1	Entrée	20	0V(S.G.)	-
3	DTAT 2	Entrée	21	0V(S.G.)	-
4	DATA 3	Entrée	22	0V(S.G.)	-
5	DATA 4	Entrée	23	0V(S.G.)	-
6	DATA 5	Entrée	24	0V(S.G.)	-
7	DATA 6	Entrée	25	0V(S.G.)	-
8	DATA 7	Entrée	26	0V(S.G.)	-
9	DATA 8	Entrée	27	0V(S.G.)	-
10	ACKNLG	Sortie	28	0V(S.G.)	-
11	BUSY	Sortie	29	0V(S.G.)	-
12	PE	Sortie	30	0V(S.G.)	-
13	SLCT	Sortie	31	INPUT PRIME	Entrée
14	AUTO FEED	Entrée	32	FAULT	Sortie
15	N.C.	-	33	N.C.	-
16	0V (S.G.)	-	34	N.C.	-
17	0V (S.G.)	-	35	N.C.	-
18	+5V	-	36	SLCT IN	Entrée

Spécifications de l'interface USB (Universal Serial Bus)

Broches

Broche	Signal
1	Vol (+5V)
2	- Données Données série -
3	+ Données Données série +
4	Terre

Polices résidentes

Les polices Bitmap suivantes résident dans l'appareil.

Brougham 10 (12 points) vertical/normal

Brougham 12 (10 points) vertical/normal

Letter Gothic 16,66 (8,5 points) vertical/normal

(Les modes Portrait et Paysage sont disponibles.)

Jeux de symboles/Jeux de caractères

*Mode HP

- ISO14 JIS ASCII
- Roman 8
- ISO57 Chinois
- ISO Latin 1
- ISO11 Suédois (ECMA-94)
- HP Espagnol
- ISO60 Norvégien 1
- ISO17 Espagnol
- ISO61 Norvégien 2
- ISO10 Espagnol
- ISO4 Royaume-Uni
- ISO16 Portugais
- ISO25 Français
- ISO84 Portugais
- ISO69 Français
- ISO85 Espagnol
- HP Allemand
- PC-8
- ISO21 Allemand
- PC-8 D/N
- ISO15 Italien
- PC-8 Turc
- ISO6 ASCII
- PC-850
- Légal
- PC-852
- ISO2 IRV
- PC-860
- PC-863
- PC-865



Pour savoir quels caractères se trouvent dans quel jeu de symboles/ caractères, imprimez le fichier CHARSETS.PRN dans l'option "The Print Form" du menu Direct Access de Remote Printer Console.

□ HP LaserJet IIP

Roman 8										ISO Latin1																							
0	1	2	3	4	5	6	7	8	9	A	B	C	D	E	F	0	1	2	3	4	5	6	7	8	9	A	B	C	D	E	F		
0		0	@	P	'	p				A	—	À	Á	Â	Ã	Ä	0		0	@	P	'	p				A	°	À	Á	Â	Ã	Ä
1	1	1	A	Q	a	q				À	Á	Â	Ã	Ä	Å	Æ	1	1	1	A	Q	a	q				1	±	À	Á	Â	Ã	Ä
2	"	2	B	R	b	r				Ä	Å	Æ	Ç	È	É	Ê	2	"	2	B	R	b	r				2	¢	À	Á	Â	Ã	Ä
3	#	3	C	S	c	s				È	É	Ê	Ë	Ì	Í	Î	3	#	3	C	S	c	s				3	£	À	Á	Â	Ã	Ä
4	\$	4	D	T	d	t				Ê	Ë	Ì	Í	Î	Ï	Ð	4	\$	4	D	T	d	t				4	¤	À	Á	Â	Ã	Ä
5	%	5	E	U	e	u				Ï	Ð	Ñ	Ò	Ó	Ô	Õ	5	%	5	E	U	e	u				5	¥	À	Á	Â	Ã	Ä
6	&	6	F	V	f	v				Ð	Ñ	Ò	Ó	Ô	Õ	Ö	6	&	6	F	V	f	v				6	¦	À	Á	Â	Ã	Ä
7	'	7	G	W	g	w				Ñ	Ò	Ó	Ô	Õ	Ö	×	7	'	7	G	W	g	w				7	§	À	Á	Â	Ã	Ä
8	(8	H	X	h	x				Ò	Ó	Ô	Õ	Ö	×	÷	8	(8	H	X	h	x				8	¨	À	Á	Â	Ã	Ä
9)	9	I	Y	i	y				Ó	Ô	Õ	Ö	×	÷	¸	9)	9	I	Y	i	y				9	°	À	Á	Â	Ã	Ä
A	*	:	J	Z	j	z				Ô	Õ	Ö	×	÷	¸	¸	A	*	:	J	Z	j	z				A	°	À	Á	Â	Ã	Ä
B	+	;	K	[k	{				Õ	Ö	×	÷	¸	¸	¸	B	+	;	K	[k	{				B	°	À	Á	Â	Ã	Ä
C	,	<	L	\	l					Ö	×	÷	¸	¸	¸	¸	C	,	<	L	\	l					C	°	À	Á	Â	Ã	Ä
D	-	=	M	\	m	}				×	÷	¸	¸	¸	¸	¸	D	-	=	M	\	m	}				D	°	À	Á	Â	Ã	Ä
E	.	>	N	^	n	~				÷	¸	¸	¸	¸	¸	¸	E	.	>	N	^	n	~				E	°	À	Á	Â	Ã	Ä
F	/	?	O	_	o	¸				¸	¸	¸	¸	¸	¸	¸	F	/	?	O	_	o	¸				F	°	À	Á	Â	Ã	Ä

Le tableau suivant présente les caractères disponibles uniquement dans le jeu de caractères correspondant. Les nombres en haut du tableau sont des valeurs de code avec lesquels les caractères doivent être remplacés dans le jeu de caractères Roman 8. Pour les autres caractères, reportez-vous au jeu de caractères Roman 8.

SYMBOL SET	23	24	40	5B	5C	5D	5E	60	7B	7C	7D	7E
ISO2 IRV	#	¤	@	[\]	^	`	{		}	—
ISO4 UK	£	\$	@	[\]	^	`	{		}	—
ISO6 ASCII	#	\$	@	[\]	^	`	{		}	-
ISO10 Swedish	#	¤	@	Ä	Ö	Å	^	`	ä	ö	å	—
ISO11 Swedish	#	¤	È	Ä	Ö	Å	Ü	é	ä	ö	å	ü
ISO14 JIS ASCII	#	\$	@	[¥]	^	`	{		}	-
ISO15 Italian	£	\$	§	°	ç	é	^	ù	à	ò	è	ì
ISO16 Portuguese	#	\$	§	À	Ç	Õ	^	`	ã	ç	õ	°
ISO17 Spanish	£	\$	§	¡	Ñ	¿	^	`	ñ	ç	¿	~
ISO21 German	#	\$	§	Ä	Ö	Ü	^	`	ä	ö	ü	ß
ISO25 French	£	\$	à	°	ç	§	^	`	é	ù	è	¨
ISO57 Chinese	#	¥	@	{	\	}	^	`	{		}	—
ISO60 Norwegian1	#	\$	@	Æ	Ø	Å	^	`	æ	ø	å	—
ISO61 Norwegian2	§	\$	@	Æ	Ø	Å	^	`	æ	ø	å	
ISO69 French	£	\$	à	°	ç	§	^	μ	é	ù	è	¨
ISO84 Portuguese	#	\$	·	À	Ç	Õ	^	`	ã	ç	õ	~
ISO85 Spanish	#	\$	·	¡	Ñ	¿	^	`	ñ	ç	¿	~
HP German	£	\$	§	Ä	Ö	Ü	^	`	ä	ö	ü	ß
HP Spanish	#	\$	@	¡	Ñ	¿	^	`	{	ñ	}	-

Glossaire

Accès double L'appareil peut émettre des télécopies ou des travaux programmés dans la mémoire en même temps qu'il envoie, reçoit ou imprime une télécopie.

ADF (Chargeur de documents automatique) Indique le nombre de pages pouvant être insérées dans le chargeur de documents et traitées en une fois.

Annuler un travail Annuler un travail programmé, par exemple une télécopie retardée ou un appel sélectif.

Appel sélectif Opération consistant pour un télécopieur, d'appeler un autre télécopieur pour récupérer des messages de télécopie en attente.

Automatic E-Mail Printing Logiciel qui imprime automatiquement les messages courriel reçus dans l'appareil (sur CD-ROM).

Bip sonore Son émis en cas de pression sur une touche, d'apparition d'erreurs ou lorsqu'un document a été reçu ou envoyé.

Cadran Type de composition sur une ligne téléphonique.

Cartouche de toner Accessoire contenant le toner dans le tambour des modèles laser Brother.

Code d'accès à distance Code à quatre chiffres (159*) vous permettant d'appeler et d'accéder à votre appareil depuis un emplacement distant.

Code de réponse téléphonique (mode FAX/TÉL seulement)
Lorsque l'appareil répond à un appel vocal, il sonne deux fois. Vous pouvez répondre à un téléphone d'extension ou externe en composant ce code (#51).

Composition abrégée Numéro préprogrammé facilitant la numérotation. Vous devez appuyer sur la touche puis sur un code à deux chiffres pour démarrer la procédure de composition.

Configuration système Rapport imprimé affichant les paramètres actuels de l'appareil.

Contraste Paramètre permettant de corriger des documents trop clairs ou trop sombres, en les éclaircissant ou en les assombrissant.

Durée de sonnerie F/T Durée pendant laquelle l'appareil sonne (lorsque le mode de réponse a la valeur FAX/TÉL) pour vous signaler que l'appel est un appel vocal.

Économie toner Procédure consistant à affecter moins de toner à la page pour prolonger la durée de vie de la cartouche de toner. L'impression des télécopies reçues est par conséquent relativement plus claire.

Échelle de gris Tons de gris disponibles pour copier et télécopier des photographies.

Écran LCD (écran à cristaux liquides) Écran de l'appareil qui affiche des messages interactifs pendant la programmation à l'écran, ou l'heure et la date lorsque la machine est inactive.

Émission Possibilité d'envoyer le même message de télécopie à plusieurs destinataires.

Enregistrement des télécopies L'appareil peut enregistrer des télécopies en mémoire ce qui vous permet de les récupérer depuis un emplacement distant.

Erreur de communication (ou Erreur comm.) Erreur pendant l'envoi ou la réception de télécopie, généralement provoquée par des interférences ou une mauvaise ligne.

FAX/TÉL Vous pouvez recevoir des télécopies et des appels vocaux. N'utilisez pas ce mode avec un répondeur.

Groupe de compatibilité Capacité d'un télécopieur de communiquer avec un autre. La compatibilité est assurée entre groupes ITU-T.

ID appelant Service souscrit auprès de l'entreprise de téléphone permettant de voir le numéro (ou le nom) de la personne qui vous appelle.

ID appelant d'appel en attente Les personnes qui souscrivent à ce service auprès de la société du téléphone peuvent voir l'ID appelant d'un second appel lorsqu'ils sont au téléphone pour passer alternativement d'un appel à l'autre.

ID station Informations enregistrées qui apparaissent en haut de chaque page télécopiée. Contient le nom et le numéro de télécopie de l'envoyeur.

Impulsion Type de composition sur une ligne téléphonique.

Index tél Liste alphabétique électronique des numéros monotouches, abrégés et groupés.

Intervalle Période de temps préprogrammée entre deux impressions automatiques de journaux d'activité. Vous pouvez imprimer des journaux d'activité à la demande, sans interrompre ce cycle.

Journal d'activité Répertoire des informations sur les 30 dernières télécopies reçues et envoyées. TX signifie envoyées et RX reçues.

Liste d'état de la mémoire Présente la quantité de mémoire utilisée, la quantité restante et le type de messages qu'elle contient.

Liste de numéros abrégés Liste numérique des noms et des numéros enregistrés en mémoire monotouche et abrégée.

Longueur de sonnerie Nombre de sonneries avant que l'appareil accepte un appel reçu.

Garde Vous permet d'envoyer une télécopie, puis de parler avec votre correspondant à la fin de la transmission.

Maintien d'appel Permet d'envoyer une télécopie et de parler avec votre correspondant à la fin de l'envoi.

- Message de page de couverture** Commentaire qui apparaît sur la page de couverture. Cette fonction est programmable.
- Message de rappel** Permet d'envoyer une télécopie et de laisser un message pour que le correspondant vous rappelle.
- Méthode de codage** Méthode de codage des informations contenues dans un document. Tous les télécopieurs doivent utiliser un standard minimum MH (Huffman modifié). Votre appareil peut prendre en charge des méthodes de compression supérieures, MR (Lecture modifiée) et MMR (Lecture modifiée modifiée), si l'appareil de réception offre la même fonction.
- Minuterie** Vous pouvez programmer une heure de chaque jour à laquelle toutes les télécopies enregistrées en mémoire seront envoyées.
- Mode de correction d'erreurs (ECM)** Détecte les erreurs pendant la transmission des télécopies et envoie la ou les pages du document concerné.
- Mode de fonction** Mode de programmation permettant de modifier la configuration de l'appareil.
- Mode Fin** Résolution de 196 x 203 ppp. Utilisé pour les petits caractères et les graphiques.
- Mode Outre-mer** Modifie temporairement les tonalités de l'appareil pour gérer les parasites présents dans les communications longue distance.
- Mode Photo** Paramètre de résolution utilisant différents tons de gris pour représenter au mieux les photographies.
- Monotouches** Touches présentes sur le panneau de contrôle de l'appareil vous permettant d'enregistrer des numéros pour chaque composition. Vous devez utiliser une touche distincte pour chaque numéro.
- Multi-Function Link® Pro** Transforme votre appareil en imprimante et en scanner et autorise l'envoi de télécopie PC à l'aide de l'appareil.
- Numérisation** Processus consistant à transférer une image électronique d'un document papier dans un ordinateur.
- Numérisation rapide** Permet à l'appareil de numériser un document en mémoire avant de l'envoyer.
- Numéro de groupe** Combinaison de numéros monotouches et/ou abrégés enregistrés dans une monotouche pour la diffusion.
- Page de couverture** Imprime une page sur le télécopieur de réception, indiquant le nom et le numéro de télécopie de l'expéditeur, le nombre de pages et un commentaire. Vous pouvez créer une page de couverture électronique à l'aide d'informations préprogrammées depuis la mémoire ou imprimer un exemple de page de couverture à télécopier avec votre document.

Page de couverture électronique Page de couverture préprogrammée transmise depuis la mémoire de l'appareil, qui élimine le besoin de composer des pages de couverture manuellement.

Paramètre temporaire Vous pouvez choisir certaines options pour chaque transmission de télécopie sans modifier les paramètres par défaut.

Pause Permet d'insérer un retard de 3,5 secondes dans la séquence de composition enregistrée dans les numéros monotouches et abrégés.

Polices True Type Polices utilisées dans les systèmes d'exploitation Windows®. Si vous installez les polices True Type Brother, vous disposerez de plus de polices pour les applications Windows®.

Rapport de transmission (Xmit) Rapport relatif à chaque transmission indiquant l'ID appelant, la date, l'heure et le nombre de pages.

Réacheminement de télécopie Envoie une télécopie reçue en mémoire vers un autre numéro de télécopie préprogrammé.

Réception de télécopies Composez ce code (*51) lorsque vous répondez à un appel de télécopie depuis un téléphone d'extension ou externe.

Réception facile Active l'appareil pour qu'il réponde aux tonalités CNG si vous arrêtez un appel de télécopie en y répondant.

Réception sans papier Reçoit des télécopies dans la mémoire de l'appareil lorsque l'appareil n'a plus de papier.

Réduction d'impression Réduit le format des télécopies reçues.

Résolution Nombre de lignes horizontales et verticales par pouces. Voir : Standard, Super Fin et Photo.

Résolution standard 98 x 203 ppp. Utilisée pour le texte standard et la transmission la plus rapide.

Résolution super fine 392 x 203 ppp. Adaptée pour les petits caractères et les graphiques.

Retard de sonnerie Nombre de sonneries avant lequel l'appareil répond en mode FAX.

Sonnerie spéciale Service souscrit auprès de l'entreprise du téléphone offrant un nouveau numéro de téléphone sur une ligne téléphonique existante. L'appareil Brother utilise le nouveau numéro pour simuler une ligne dédiée aux télécopies.

Tambour Périphérique d'impression de votre appareil.

Téléappel Fonction permettant à votre télécopieur d'appeler votre dispositif de téléappel lorsqu'un message de télécopie arrive en mémoire.

Télécopie différée Envoie votre télécopie plus tard le même jour.

Télécopie manuelle Envoi consistant à appuyez sur Tonalité—OU—à soulever le combiné afin d'entendre l'appareil répondre avant d'appuyer sur Marche pour commencer la transmission.

Téléphone d'extension Téléphone présent sur le même numéro de télécopie, mais connecté à une prise murale distincte.

Téléphone externe Répondeur ou téléphone connecté à la prise EXT de votre MFC.

Tonalité Forme de numérotation sur la ligne téléphonique utilisée pour les téléphones à touches.

Tonalités de télécopie Signaux envoyés par les télécopieurs d'envoi et de réception lorsqu'ils communiquent des informations.

Tonalités CNG Tonalités spéciales (bips) émises par les télécopieurs pendant la transmission automatique pour s'identifier auprès du télécopieur de réception.

Transmission Procédure d'envoi de documents via des lignes téléphoniques depuis l'appareil vers un télécopieur de réception.

Transmission automatique de télécopie Envoi d'une télécopie sans soulever le combiné ni appuyer sur Tonalité.

Transmission par lots Toutes les télécopies différées au même numéro de télécopie sont envoyées en une seule transmission, ce qui permet de réaliser une économie

Travaux restants Vous pouvez vérifier les travaux en attente en mémoire et les annuler individuellement.

Usage de la mémoire Indique à l'appareil comment allouer la mémoire.

Volume de la sonnerie Paramètre de volume de la sonnerie de l'appareil.

Volume du haut-parleur Vous pouvez configurer le volume de l'appareil lorsqu'il est en mode Tonalité.

Index

A

- Accessoires et consommables iv
- Accessoires facultatifs
 - Mémoire 15-1
- Adaptateur triplex 2-13
- Adresse Internet iii
- Agrandir. *Voir Copies*
- Aide, impression de
 - l'aide-mémoire 1-1
- Alimentation
 - Coupure 4-6
- Amélioration de la qualité d'impression 17-21
- Annuaire. *Voir Documentation en ligne*
- Annulation
 - Réacheminement de télécopies 9-1, 9-4, 9-6
 - Téléappel 9-4
 - Télécopies en mémoire 5-10
 - Travaux d'impression 14-7
 - Travaux en attente 6-5
- Appels vocaux
 - FAX/TÉL (double sonnerie) 5-2
- Apple iMac, utilisation 18-1
- Automatique
 - Composition 8-1
 - Recomposition de télécopie 6-3
 - Transmission 6-3

B

- Bip sonore 4-4
- Bourrage de document 17-5
- Bourrage imprimante 17-5
- Bourrage papier 17-5
- Brother
 - Accessoires et consommables iv
 - Babillard iii
 - Numéros à contacter iii
 - Service clientèle iii
 - Système de renvoi de télécopie iii
 - Web iii

C

- Câble d'interface parallèle 12-9
- Câble parallèle bidirectionnel 12-9
- Cartouche de toner
 - Remplacement 17-23
- Chargeur automatique de documents 6-1
- Chargeur multifonction
 - Capacité 2-8
 - Chargement du papier 2-8
- Code de réception des télécopies 5-7
- Code de réponse par téléphone 5-7
- Codes à distance pour téléphone d'extension 5-7
- Codes d'accès, enregistrement 8-2
- Codes de télécopie
 - Code d'accès à distance 9-3
 - Code de réception des télécopies 5-7
 - Code de réponse téléphonique 5-7
 - Dépannage 5-7
- Combiné
 - Volume 4-4
- Composition
 - Codes d'accès 8-2
 - Groupes 6-12
 - Impulsions 8-3
 - Index téléphonique 8-3
 - Manuelle 8-1
 - Mode 4-1
 - Monotouches 8-1
 - Numéros abrégés 8-2
 - Numéros de carte de crédit 8-2
 - Télécopie automatique 6-3
 - Tonalités 8-3
- Composition abrégée
 - Enregistrement 7-2
 - Modification 7-3
 - Numérotation 8-2
- Configuration
 - Date et heure 4-1
 - Heure avancée automatique 4-7
 - ID station (en-tête de télécopie) 4-2
 - Montage. *Voir Montage*
 - Configuration système 10-1

Contraste 6-8
Conversion des prises murales
téléphoniques 2-13
Copie
 Qualité 17-10
Copies
 Agrandissement 11-3
 Multiplés 11-2
 Photographies 11-3
 Réduction 11-3
 Tri/Empilement 11-2
 Uniques 11-1
 Zone numérisable 11-1

D

Date et heure 4-1
Dépannage
 Appareil 17-1
 Bourrage de documents 17-5
 En cas de problème
 Appels entrants 17-9
 Gestion du papier 17-11
 Impression 17-10
 Impression DOS 17-11
 Impression Windows® 17-10
 Logiciels 17-14. *Voir Manuel MFC*
 Messages d'erreur 17-2
Diffusion 6-12
 Enregistrement de groupes 7-3
Double accès 6-3

E

Échelle de gris S-1
Économiseur de toner 5-6
Écran LCD 3-1
Éléments livrés 2-1
Émulation d'imprimante 14-1
Entretien 17-21
Enveloppes
 Format 2-6
 Impression 14-2
Envoi à des groupes. *Voir Diffusion*
Envoi de télécopies. *Voir Télécopies autonomes*

F

Fente d'alimentation manuelle 2-6
Fin. *Voir Résolution*
Fonctions
 Mode 3-1
 Programmation à l'écran 3-2
Fonctions téléphoniques
 personnalisées 2-15

G

Garde 8-3
Groupes
 Configuration 7-3
 Numérotation 6-12

I

ID appelant 5-12
ID appelant appel en attente 5-14
ID station (en-tête de télécopie) 4-2
 Régléments 4-4
Impression 14-1
 Densité 5-6
 Enveloppes. *Voir Enveloppes*
 État 14-7
 Paramètres logiciels du PC 14-1
 Pilote 14-1
 Qualité 17-21
 Recto-verso 14-2
 Résolution S-2
 Spécifications S-2
 Vitesse S-2
 Windows® 14-1
Impression/télécopie
 simultanées 14-6
Imprimante, nettoyage 17-21
Index téléphonique 8-3
Insertion d'espaces 4-3
Instructions de sécurité 16-4
Interface USB 12-3

L

Lignes téléphoniques de substitution 2-12
Liste d'état de la mémoire 9-5
Logiciels. *Voir aussi Multi-Function Link® Pro*
Polices True Type 12-8
Utilisateurs DOS 13-1

M

Maintien d'appel 6-10
Manuel
Mode 5-1
Manuelle
Composition 8-1
Transmission 6-2
MCE (Mode de correction d'erreur) 1-7
Mémoire pleine 17-3. *Voir Messages d'erreur*
Mémoire supplémentaire 15-1
Mémorisation des télécopies
Enregistrement 9-2
Impression 5-8
Message de rappel
Impression de l'exemple 6-11
Message de réponse 2-12
Messages d'erreur
ERREUR COMM. 17-3
M ÉM. PLEINE
Pendant la numérisation d'un document 11-2
MÉM. PLEINE 17-3
NON ASSIGNÉ 17-4
Minuterie 4-6
Mode de réponse 5-1
FAX 5-1
FAX/TÉL 5-1. *Voir aussi Mode FAX/TÉL*
MANUEL 5-1
Répondeur externe 2-11, 5-1
Mode FAX/TÉL
Code de réception des télécopies 5-7
Code de réponse téléphonique 5-7

Doubles sonnerie (appels vocaux) 5-2
Durée de sonnerie F/T, définition 5-2
Longueur de sonnerie 5-2
Réception de télécopies 5-7
Réponse sur téléphones d'extension 5-7
Mode veille 4-6
Monotouches
Composition 8-1
Liste 10-1
Montage 2-3
Chargement du papier 2-8
Multi-Function Link® Pro
Impression 14-1
Pilote 14-1
Mode MF Link, activation 5-10

N

Nettoyage
Imprimante 17-21
Scanner 17-21
Tambour 17-22
Numérisation dans le PC. *Voir Multi-Function Link® Pro*
Numéros de carte de crédit, enregistrement 8-2
Numéros monotouches
Enregistrement 7-1
Modification 7-3
Touche Motion 7-1

O

Options de télécopie à distance 9-1
Ordinateur
Apple iMac 18-1
Conditions requises 12-2
Connexion à un appareil
Brother 12-3
Outre-mer, envoi de télécopies 6-9

P

- Page de couverture
 - Commentaires personnalisés 6-6
 - Impression 6-8
 - Pour toutes les télécopies 6-7
 - Réalisation 6-5
 - Uniquement pour la prochaine télécopie 6-7
- Panneau de contrôle
 - FAX 4750 1-2
 - MFC 8300 1-4
 - MFC 8600 1-4
- Papier
 - Format 2-6
 - Paramètre 5-5
 - Spécifications S-1
- Pause 8-3
- Photo. *Voir Résolution*
- Pilotes
 - Impression 14-1
- Prises
 - Conversion des prises murales. *Voir Adaptateur triplex*
 - EXT.
 - Répondeur 2-10
 - Téléphone externe 2-10
- Problèmes. *Voir Dépannage*
- Programmation à l'écran 3-1

Q

- Questions. *Voir Système de renvoi de télécopies Brother*

R

- Rapports 10-1
 - Impression 10-1
 - Liste des 50 dernières télécopies 10-2
 - Liste des numéros enregistrés 10-1
 - Preuve que la télécopie a été envoyée 10-2
 - Types 10-1
- Racheminement de télécopies
 - Changement à distance 9-6
 - Programmation d'un numéro 9-1

- Réception de télécopies. *Voir Télécopies autonomes et Multi-Function Link® Pro*
- Réception facile 5-3
- Recomposition 6-3, 8-3
- Récupération à distance 9-3
 - Code d'accès
 - Modification 9-3
 - Utilisation 9-3
 - Commandes 9-4
 - Liste d'état de la mémoire 9-5
 - Récupération des télécopies 9-5
 - Vérification du contenu de la mémoire 9-5
- Réduction
 - Copies 11-3
 - Longues télécopies 5-4
 - Réduction fixe 5-4
- Relevé
 - Envoi 6-14
 - Interruption 6-14
 - Réception 5-8
 - Réception séquentielle 5-9
- Remote Printer Console 14-1
- Répondeur
 - Mode de réponse 5-1
- Répondeur externe
 - Connexion 2-10
 - Enregistrement du message de réponse 2-12
 - Mode de réponse 5-1
- Résolution
 - Impression S-2
 - Multiple 6-13
 - Télécopie (standard, Fin, S.fin, Photo) S-1
 - Télécopie suivante 6-9

S

- Saisie de texte 4-2
- Saisie vidéo. *Voir Multi-Function Link® Pro*
- Scanner, nettoyage 17-21
- Service clientèle iii
- Sonnerie spéciale 5-11
- Sonneries, nombre de 5-2
- Standard. *Voir Résolution*
- Suggestions. *Voir Dépannage*

Super Fin. *Voir Résolution*
Système de renvoi de télécopie iii
Système téléphonique à 2
lignes 2-13, 2-14
Conversion de prises murales 2-13

T

Tambour
Durée de vie restante 17-28
Nettoyage 17-22
Remplacement 17-26
Téléappel
Programmation d'un numéro 9-1
Télécopie différée 6-11
Interruption 6-14
Télécopies autonomes
Envoi
Annulation de la mémoire 6-5
Contraste 6-8
Depuis la mémoire (double
accès) 6-3
Différé 6-11
Diffusion 6-12
Minuterie pour envoi différé 4-6
Outre-mer 6-9
Recomposition de télécopie
automatique 6-3
Relevé 6-14
Résolution 6-9
Temps réel 6-4
Transmission automatique 6-3
Transmission manuelle 6-2
Réception 5-1
Réacheminement 9-1
Récupération depuis un site
distant 9-5
Réduction pour adaptation au
papier 5-4
Relevé 5-8. *Voir aussi Relevé*
Télécopies dans le PC. *Voir Multi-
Function Link® Pro*
Téléphone d'extension 5-7
Texte, saisie 4-2
Touche Avance pap/Cont 14-7
Touche En/Hors ligne 14-7
Touche Priorité Imprimer 14-7

Touche Test/Régler (effacer mémoire
imprimante) 14-7
Transmission en temps réel 6-4
Transparents 2-5
Transport de l'appareil 17-18

V

Vérification de la transmission 10-2
Volume
Combiné 4-4
Amplification 4-5
Haut-parleur 4-5
Signal sonore 4-4
Sonnerie 4-6
Volume de la sonnerie 4-6
Volume du haut-parleur 4-5

W

Web iii

Carte d'accès à distance

Si vous envisagez de recevoir des messages de télécopies lorsque vous êtes en voyage, emmenez avec vous la carte ci-dessous : Elle vous servira d'aide-mémoire pour toutes les procédures de récupération. Il vous suffit de découper la carte, de la plier et de la ranger dans votre porte-feuille ou votre organisateur. Vous pourrez ainsi tirer profit de toutes les fonctions de réacheminement, de téléappel et de récupération à distance.

<p>Plier →</p>	<p style="text-align: center;">CARTE D'ACCÈS À DISTANCE</p> <p>Code d'accès à distance</p> <ol style="list-style-type: none">1 Composez le numéro de l'appareil depuis un télécopieur à tonalités.2 Lorsque l'appareil répond et émet un bip, entrez tout de suite le code d'accès à distance (159✳).3 L'appareil indique le type de messages reçus : 1 long bip : Message(s) de télécopie Pas de bip : Aucun message4 Après 2 bips brefs, entrez une commande.5 Composez [9] [0] pour réinitialiser l'appareil à la fin.6 Raccrochez.	<p>← Plier</p>
<p>→ Plier</p>	<p>VÉRIFICATION DE L'ÉTAT DE RÉCEPTION Composez [9] [7] [1] 1 long bip : Message(s) de télécopies Pas de bip : Aucun message</p> <p>CHANGEMENT DE MODE DE RÉPONSE Composez [9] [8] pour RÉPONDEUR, composez [1] FAX/TEL (Télécopie/Téléphone), composez [2] FAX, composez [3]</p> <p>SORTIE DU CONTRÔLE À DISTANCE Composez [9] [0]</p>	<p>← Plier</p>



Changement du code d'accès à distance

- 1 Pour le FAX, composez [Fonction], [8], [3].
Pour le MFC, composez [Fonction], [1], [8], [3].
- 2 Entrez un nombre à 3 chiffres entre 000 et 999.
Vous ne pouvez pas changer le *.
- 3 Appuyez sur [Réglér].
- 4 Appuyez sur [Arrêt] pour sortir.

Commandes à distance

CHANGEMENT DE LA CONFIGURATION TÉLÉAPPEL/RÉACHEMINEMENT

Composez [9] [5].

- pour*
- Désactiver la fonction, appuyez sur [1]
 - Choisir le réacheminement, appuyez sur [2]
 - Choisir le téléappel, appuyez sur [3]

Plier
↓

Programmer un numéro de réacheminement des télécopies,
appuyez sur [4]. Entrez le nouveau numéro de réacheminement des télécopies et composez [#] [#]. Pour récupérer la liste d'état de la mémoire afin de vérifier le nouveau numéro, après les deux brefs bips, composez [9] [6] [1]. Entrez le numéro du télécopieur distant et composez [#] [#].

Activer la mémorisation des télécopies, appuyez sur [6]
Désactiver la mémorisation des télécopies, appuyez sur [7]

RÉCUPÉRATION D'UNE TÉLÉCOPIE

Composez [9] [6]

pour **Imprimer la liste d'état de la mémoire,** appuyez sur [1] puis entrez le numéro du télécopieur distant, et composez [#] [#]. Après le bip, raccrochez et patientez.

Récupérer toutes les télécopies, appuyez sur [2], puis entrez le numéro du télécopieur distant et composez [#] [#]. Après le bip, raccrochez et patientez.

Effacer tous les messages de télécopies, appuyez sur [3]

2

3

↑
Plier





La Corp. Internationale Brother (Canada) Ltée.
1 rue Hôtel de Ville,
Dollard-des-Ormeaux, QC, CANADA H9B 3H6

Consultez-nous sur le Web
<http://www.brother.com>

Ces appareils sont destinés aux États-Unis et au Canada seulement. Nous ne pouvons les conseiller pour d'autres pays car ils pourraient violer les règlements en matière de télécommunications et être incompatibles avec les conditions d'alimentation électrique. **L'utilisation des modèles destinés aux États-Unis et au Canada dans d'autres pays s'effectue aux risques de l'utilisateur et elle entraîne l'annulation de la garantie.**