

MFC-8420
MFC-8820D
MFC-8820DN

Guide de configuration rapide

brother®

Vous devez configurer le matériel et installer les pilotes Brother avant de pouvoir utiliser votre MFC comme imprimante, télécopieur et numériseur.
Pour cela, veuillez lire les instructions d'installation présentées dans ce "Guide de configuration rapide".

Étape 1



Configuration de l'appareil

Étape 2



Installation du pilote et du logiciel



Configuration terminée !

Pour obtenir le pilote le plus récent et trouver les meilleures solutions à vos questions ou problèmes d'ordre technique, accédez au Brother Solutions Center directement depuis le pilote ou visitez le site Web à <http://solutions.brother.com>

Conservez le Guide de configuration rapide, le Guide de l'utilisateur et le CD-ROM dans un lieu facile d'accès pour une consultation rapide à tout moment.

Configuration
de l'appareil

Windows®
Interface USB

Windows®
Interface parallèle

Installation du pilote et du logiciel

Windows
NT® 4.0
Interface parallèle





Windows®
Réseau

Macintosh®
Interface USB

Macintosh®
Réseau

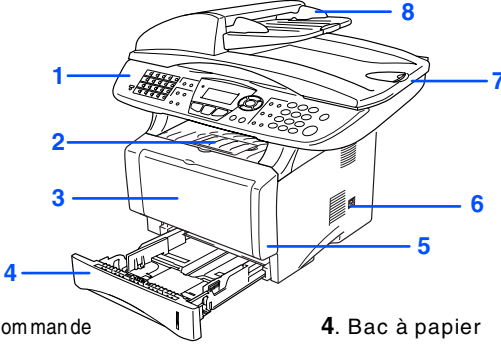
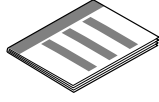
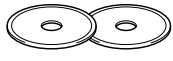
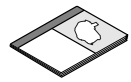
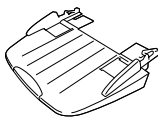
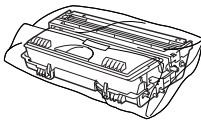
Pour les
Administrateurs

Contenu de l'emballage

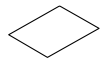
<p>MFC</p>  <ol style="list-style-type: none"> 1. Panneau de commande 2. Rabat du bac de sortie (impression non visible) avec rallonge (Rabat de support) 3. (Pour MFC-8420) Bac d'introduction manuelle (Pour MFC-8820D et MFC-8820DN) Bac multifonction (multi-usage) (Bac MF) 4. Bac à papier 5. Couvercle avant 6. Interrupteur d'alimentation 7. Couvercle de document 8. Chargeur automatique de documents 	 <p>Guide de configuration rapide</p>	
	 <p>CD-ROM Pour Windows® Pour Macintosh®</p>	
	 <p>Guide de l'utilisateur</p>	
 <p>Support du chargeur automatique de documents</p>	 <p>Ensemble du bloc tambour (y compris la cartouche d'encre)</p>	 <p>Cordon d'alimentation CA</p>
 <p>Cordon du téléphone</p>	 <p>Feuille de test (États-Unis seulement)</p>	 <p>Accessoire Bon de commande (États-Unis/Canada seulement)</p>

Le contenu de l'emballage peut différer d'un pays à l'autre.
Conservez l'ensemble du carton et tout le matériel d'emballage.



- Le câble d'interface n'est pas compris dans l'accessoire standard. Procurez-vous le câble convenant à l'interface que vous prévoyez utiliser (parallèle ou USB).
- Dans le cas d'une interface parallèle, utilisez un câble d'interface bidirectionnel blindé répondant à la norme IEEE 1284 et ne dépassant pas 6 pi (2 mètres).
- Pour une interface USB : utilisez exclusivement un câble d'interface "Hi-Speed USB 2.0" (interface à haute vitesse) dont la longueur ne dépasse pas 6 pi (2 mètres).
- Assurez-vous d'utiliser un câble homologué "Hi-Speed USB 2.0" si votre ordinateur utilise une interface "Hi-Speed USB 2.0".
- Si votre ordinateur possède une interface USB 1.1, vous pouvez connecter le MFC.



Avertissement

- Lorsque vous déplacez le MFC, saisissez les alvéoles situées sous le numériseur. Ne transportez PAS le MFC en le tenant par le fond.

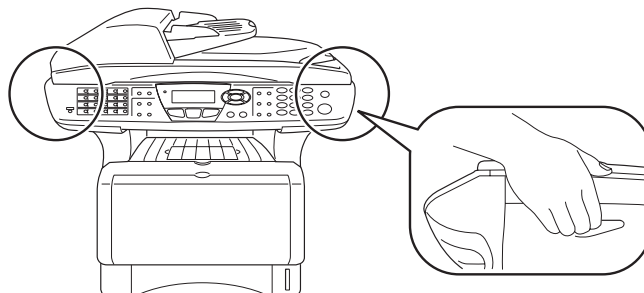

Panneau de commande

MFC-8420, MFC-8820D et MFC-8820DN partagent des touches du panneau de commande similaires.

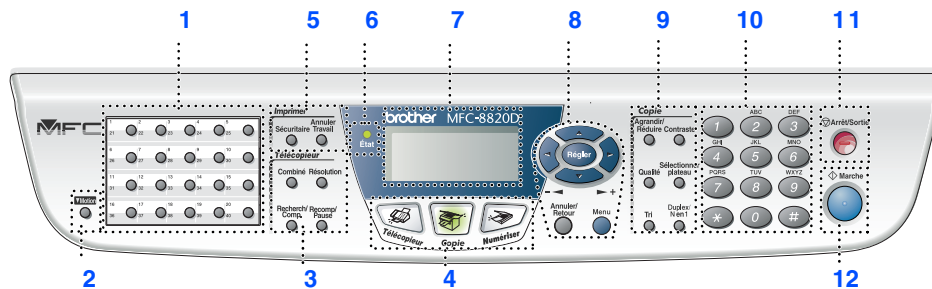

1. Monotouches	5. Touches d'impression	9. Touches de copie (réglages temporaires)
2. Motion	6. Témoin DEL d'état (Diode électroluminescente)	10. Clavier de composition
3. Touches de télécopie et de téléphone	7. Écran à cristaux liquides (ACL) 5 lignes	11. Arrêt/Sortie
4. Touches de mode	8. Touches de navigation	12. Marche



Pour connaître le fonctionnement du panneau de commande, reportez-vous à la section "Description du panneau de commande" au chapitre 1 du Guide de l'utilisateur.



Avertissement

Signale des avertissements à observer afin d'éviter toute blessure corporelle possible.



Signale des précautions à observer pour assurer une utilisation correcte et éviter toute détérioration du MFC.



Astuce

Indique des remarques et des astuces utiles à se rappeler lors de l'utilisation du MFC.



Guide de l'utilisateur

Indique des renvois au Guide de l'utilisateur.

Étape 1

Configuration de l'appareil

1. Installation du support du Chargeur automatique de documents4
2. Installation du bloc tambour 4
3. Chargez le papier dans le bac à papier5
4. Déverrouillage du numériseur 6
5. Installation du cordon de la ligne téléphonique et du cordon d'alimentation ...7
6. Sélection du mode de réception8
7. Définition de la date et de l'heure 9
8. Définition de l'identifiant de poste 10
9. Sélection de la langue de préférence (pour le Canada seulement) 11
10. Envoi du formulaire d'enregistrement du produit et de la feuille d'essai (États-Unis seulement) 11

Étape 2

Installation du pilote et du logiciel

	CD-ROM fourni (MFL-Pro Suite)	12
	Pour les utilisateurs d'un câble d'interface USB	
	(Windows® 98/98SE/Me/2000 Professional/XP)	14
	■ Pour les utilisateurs de Windows® 98/98SE/Me uniquement	17
	■ Pour les utilisateurs de Windows® 2000 Professional uniquement	19
	■ Pour les utilisateurs de Windows® XP uniquement	22
	Pour les utilisateurs d'un câble d'interface parallèle	
	(Windows® 95/98/98SE/Me/2000 Professional/XP)	25
	■ Pour les utilisateurs de Windows® 95/98/98SE/Me uniquement	28
	■ Pour les utilisateurs de Windows® 2000 Professional uniquement	29
	■ Pour les utilisateurs de Windows® XP uniquement	32
	Pour les utilisateurs de Windows NT® Workstation version 4.0	35
	Pour les utilisateurs d'un câble d'interface réseau	
	(Windows® 95/98/98SE/Me/NT/2000 Professional/XP)	38
	Pour les utilisateurs d'un câble d'interface USB	42
	■ Mac OS® 8.6 à 9.2	42
	■ Mac OS® X 10.1/10.2.1 ou d'une version supérieure	44
	Pour les utilisateurs d'un câble d'interface réseau	46
	■ Mac OS® 8.6 à 9.2	46
	■ Mac OS® X 10.1/10.2.1 ou d'une version supérieure	48

Windows®

Macintosh®

■ Pour les Administrateurs

Organisation des chapitres du Guide de l'Utilisateur réseau (NC-9100h)	50
Installation de l'utilitaire de configuration de BRAdmin Professional (Utilisateurs de Windows® uniquement)	51
Web BRAdmin (Utilisateurs Windows® uniquement)	51
Configuration de votre adresse IP, du masque sous-réseau et de la passerelle à l'aide de BRAdmin Professional (Utilisateurs de Windows® uniquement)	52
Options	53
Consommable de rechange	53

Étape 1 Configuration de l'appareil

1 Installation du support du Chargeur automatique de documents

 **NE branchez PAS le câble d'interface à ce stade.**
La connexion du câble d'interface s'effectue lors de l'installation du pilote.

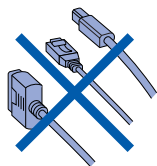

- 1 Ouvrez le couvercle du chargeur automatique de documents.

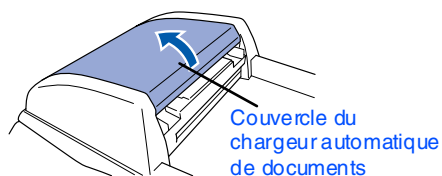

- 2 Insérez les languettes du chargeur automatique de documents dans les orifices prévus à cet effet. Procédez en insérant une languette à la fois.

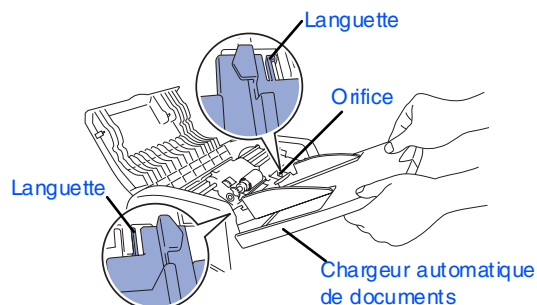

- 3 Appuyez sur le chargeur automatique de documents jusqu'à qu'il soit bien enclenché.

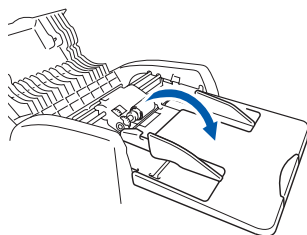

- 4 Fermez le couvercle du chargeur automatique de documents.

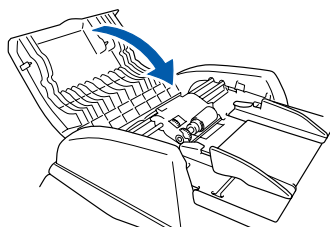

2 Installation du bloc tambour

- 1 Ouvrez le couvercle avant du numériseur en appuyant sur le bouton de libération du couvercle.

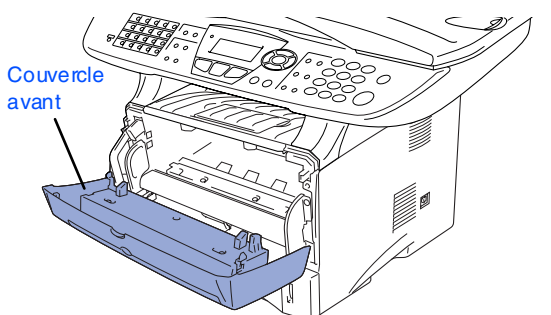
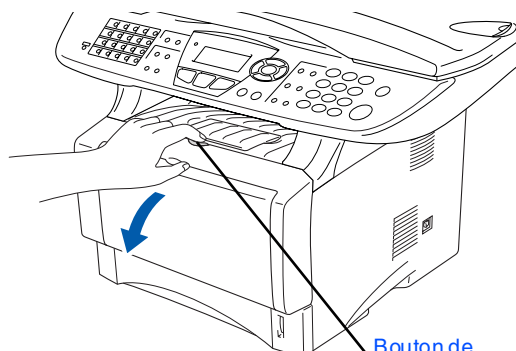

- 2 Déballlez le bloc tambour. Retirez les éléments de protection.

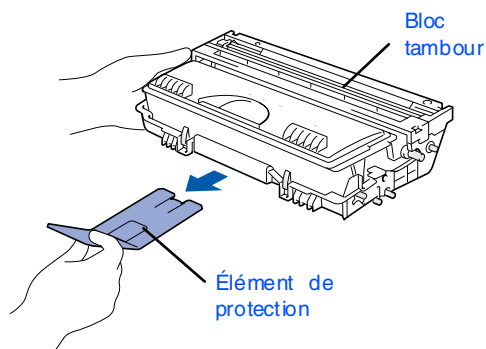

3 Chargez le papier dans le bac à papier

- 3 Inclinez plusieurs fois la cartouche d'un côté à l'autre pour un répartir l'encre de façon uniforme.

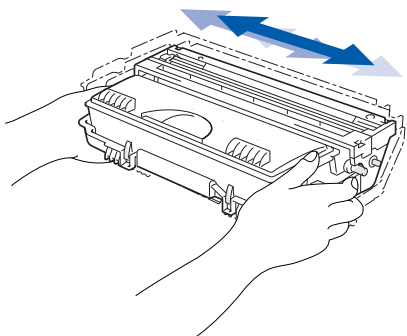

- 4 Introduisez le bloc tambour dans l'appareil (jusqu'à ce qu'il s'enclenche).

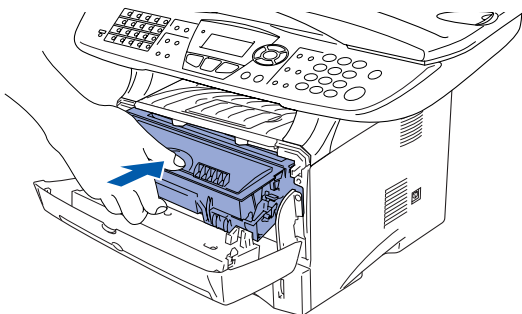

- 5 Fermez le couvercle avant de l'appareil.

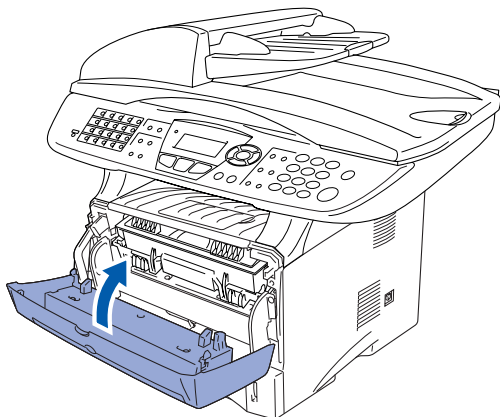

- 1 Retirez complètement le bac à papier de l'appareil.

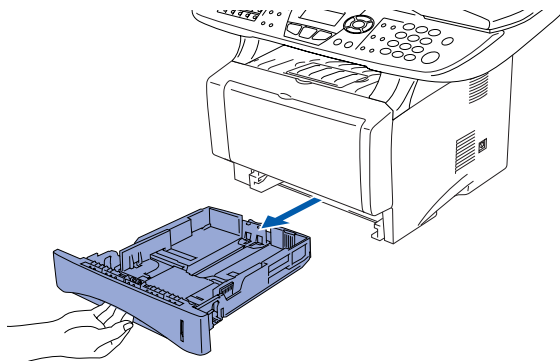

- 2 Appuyez sur le levier de déverrouillage des guide-papiers et ajustez ces derniers à la largeur du papier. Vérifiez que les guides sont fermement positionnés dans les fentes du bac.

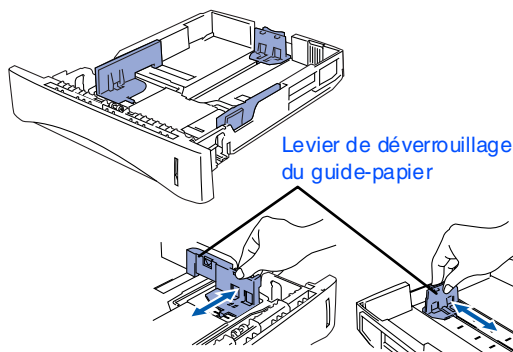

Pour le papier au format **Légal**, appuyez sur le bouton universel de libération des guide-papiers et tirez sur la partie arrière du bac à papier.

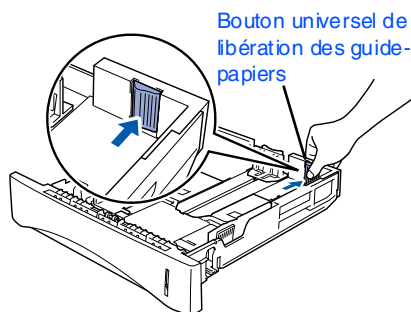

- 3 Ventilez bien les feuilles afin d'éviter les bourrages et les défauts d'alimentation.

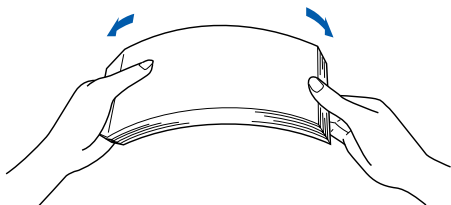

- 4 Chargez le papier dans le bac à papier. Vérifiez que les feuilles sont posées bien plat dans le bac, sous le marquage de capacité maximum du papier.

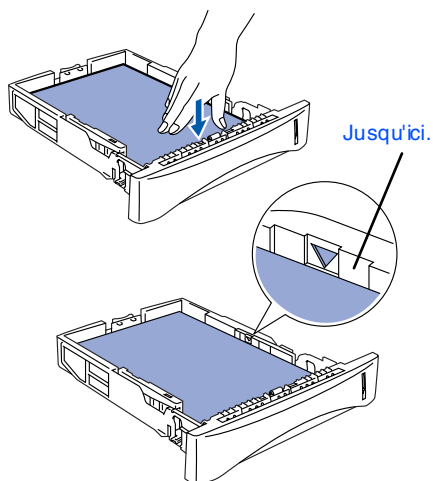

- 5 Réinsérez le bac bien à fond dans l'appareil et dépliez le rabat de support avant de débiter l'utilisation du MFC.

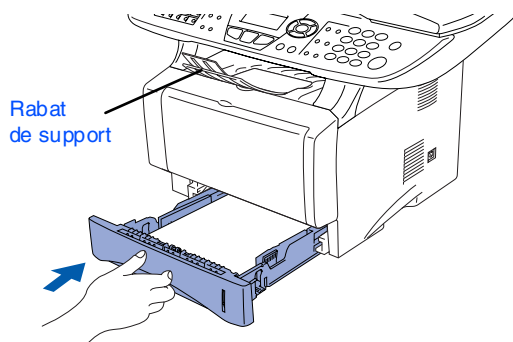

Pour plus de détails, consultez la section "Définition du papier" au chapitre 2 du Guide de l'utilisateur.

4 Déverrouillage du numériseur

- 1 Poussez le levier vers le haut pour déverrouiller le numériseur. (Le levier gris de déverrouillage du numériseur est situé à l'arrière gauche sous le couvercle de document.)

Levier de déverrouillage du numériseur

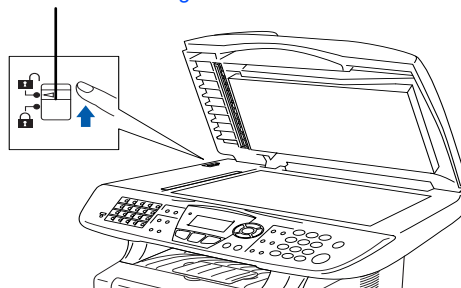

5

Installation du cordon de la ligne téléphonique et du cordon d'alimentation



Pour l'instant, ne branchez pas le câble parallèle ou USB.

- 1 Assurez-vous que l'interrupteur d'alimentation est désactivé. Branchez le cordon d'alimentation CA dans l'appareil.

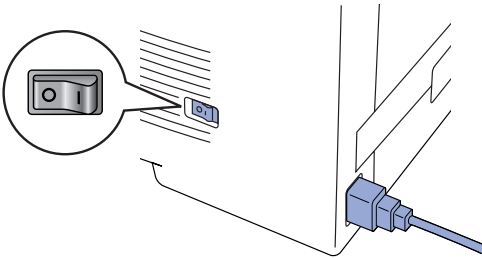

- 2 Branchez le cordon d'alimentation CA dans la prise secteur. Mettez l'appareil sous tension.



- Si le message *Vérif verr scan* apparaît à l'écran ACL, relâchez immédiatement le levier de déverrouillage et appuyez sur **Arrêt/Sortie**.

- 3 Branchez une extrémité du cordon de la ligne téléphonique sur la prise du MFC repérée par **LINE** (Ligne) et l'autre sur une prise murale modulaire.

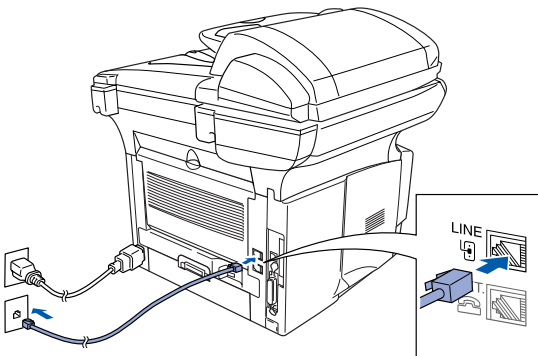

Avertissement

- Le MFC doit être mis à la terre à l'aide d'une prise triphasée (à trois broches).
- La mise à la terre étant assurée par la prise d'alimentation, laissez votre MFC sous tension au moment de brancher celui-ci sur une ligne téléphonique pour vous protéger contre tout risque de décharges électriques. De même, avant de déplacer l'appareil, protégez-vous contre les décharges électriques en débranchant d'abord la ligne téléphonique, puis le cordon d'alimentation.



Si le MFC partage une ligne téléphonique avec un téléphone externe, établissez la connexion comme illustré ci-dessous.

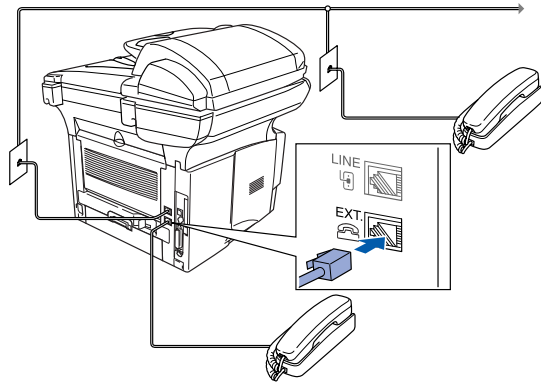

Si le MFC partage une ligne téléphonique avec un répondeur téléphonique externe, établissez la connexion comme illustré ci-dessous.



Réglez le mode de réception (réponse) sur **Tél ext/rép**.
Pour plus de détails, consultez la section "Connexion du MFC" au chapitre 1 dans le Guide de l'utilisateur.

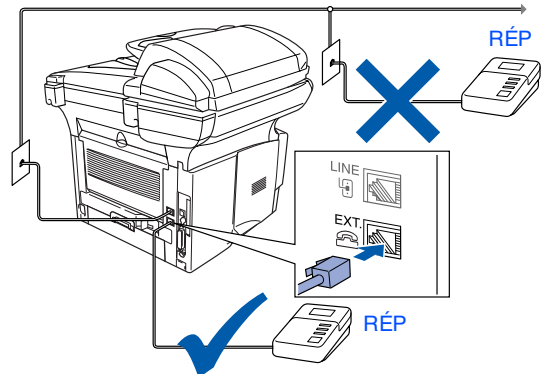

Étape 1 Configuration de l'appareil

MFC-8420, MFC-8820D et MFC-8820DN partagent des touches du panneau de commande similaires.

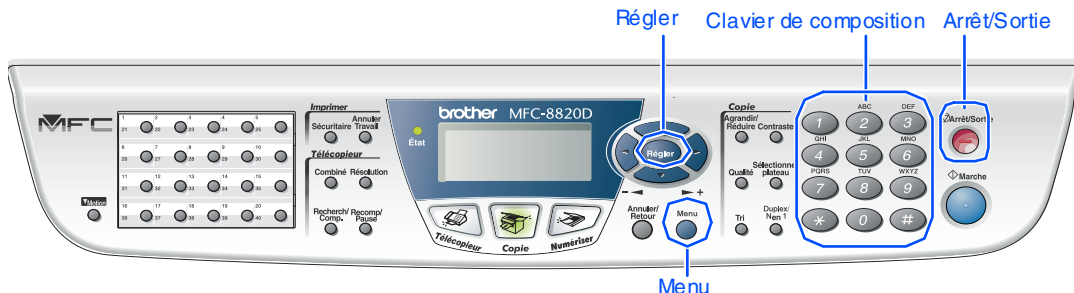

6 Sélection du mode de réception

Choisissez le mode de **Réception** qui convient le mieux à vos besoins.

- 1 Appuyez sur la touche **Menu**.
- 2 Appuyez sur la touche **0**.
- 3 Appuyez sur la touche **1**.
- 4 Appuyez sur ou sur pour sélectionner le mode.
- 5 Appuyez sur la touche **Régler**.
- 6 Appuyez sur la touche **Arrêt/Sortie**.

Avez-vous l'intention de connecter un téléphone externe ou un répondeur téléphonique externe à votre MFC ?

Oui

Non

Utilisez-vous la fonction de messagerie vocale de votre répondeur téléphonique externe ?

Fax seulement

Le MFC traite automatiquement tous les appels comme télécopies entrantes.

Non

Souhaitez-vous que le MFC réponde automatiquement aux appels de télécopie et aux appels de téléphone ?

Oui

Fax/Tél

Le MFC surveille la ligne et répond automatiquement à tous les appels. Si l'appel n'est pas une télécopie, il sonnera pour vous inviter à répondre au téléphone.

Non

Manuel

Vous surveillez la ligne téléphonique et répondez à tous les appels.

Oui

Tél ext/rép

Votre répondeur téléphonique externe (RÉP) répond automatiquement à tous les appels. Les messages vocaux sont enregistrés sur le répondeur externe. Les télécopies, quant à elles, sont imprimées.



Pour plus de détails, consultez la section "Réglage du mode Réception" au chapitre 5 du Guide de l'utilisateur.

7 Définition de la date et de l'heure

Le MFC affiche la date et l'heure et les imprime sur toutes les télécopies sortantes.

- 1 Appuyez sur la touche **Menu**.
- 2 Appuyez sur la touche **0**.
- 3 Appuyez sur la touche **2**.
- 4 Saisissez les deux derniers chiffres de l'année à l'aide du clavier de composition. Cela fait, appuyez sur la touche **Régler**.

02.Date/Heure 03/XX/2003
Jour:01
Touche Entr Rég1

(p. ex., entrez **0, 3** pour l'année 2003.)

- 5 Saisissez les deux chiffres du mois à l'aide du clavier de composition. Cela fait, appuyez sur la touche **Régler**.

02.Date/Heure XX/XX/2003
Mois:03
Touche Entr Rég1

(p. ex., entrez **0, 3** pour le mois de mars.)

- 6 Saisissez les deux chiffres du jour à l'aide du clavier de composition. Cela fait, appuyez sur la touche **Régler**.

02.Date/Heure 03/XX/2003
Jour:01
Touche Entr Rég1

(p. ex., entrez **0, 1**.)

- 7 Saisissez l'heure au format 24 heures à l'aide du clavier de composition. Cela fait, appuyez sur la touche **Régler**.

02.Date/Heure 03/01/2003
Heure:15:25
Touche Entr Rég1

(p. ex., entrez **1, 5, 2, 5** pour indiquer 3:25 de l'après-midi)

- 8 Appuyez sur la touche **Arrêt/Sortie**.



*Si vous souhaitez répéter la procédure à partir de la première étape, appuyez sur la touche **Arrêt/Sortie**.*

Étape 1 Configuration de l'appareil

MFC-8420, MFC-8820D et MFC-8820DN partagent des touches du panneau de commande similaires.

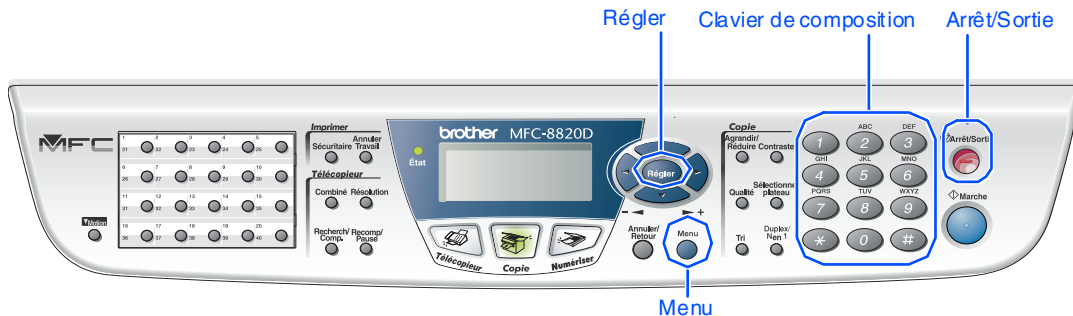

8 Définition de l'identifiant de poste

Vous pouvez enregistrer vos nom et numéro de télécopieur de sorte qu'ils soient imprimés sur toutes les pages de vos télécopies.

- 1 Appuyez sur la touche **Menu**.
- 2 Appuyez sur la touche **0**.
- 3 Appuyez sur la touche **3**.
- 4 Entrez votre numéro de télécopieur, d'un maximum de 20 chiffres, à l'aide du clavier de composition. Ensuite, appuyez sur la touche **Régler**.

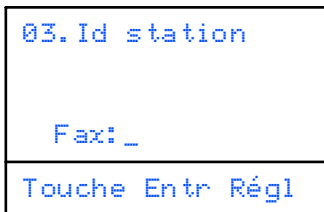

- 5 Entrez votre numéro de téléphone, d'un maximum de 20 chiffres, à l'aide du clavier de composition. Ensuite, appuyez sur la touche **Régler**.
(Si les numéros de votre téléphone et de votre télécopieur sont identiques, insérez ce numéro deux fois.)

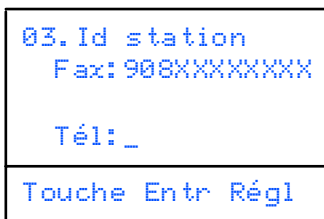

- 6 Utilisez le clavier de composition pour entrer votre nom (20 lettres max.) et appuyez sur la touche **Régler**.

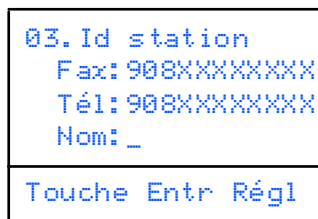

- Reportez-vous au tableau suivant pour la saisie de votre nom.
- Pour entrer un caractère affecté à la même touche que le caractère précédent, appuyez sur afin de déplacer le curseur vers la droite.

Appuyez sur la touche	Une fois	Deux fois	Trois fois	Quatre fois
2	A	B	C	2
3	D	E	F	3
4	G	H	I	4
5	J	K	L	5
6	M	N	O	6
7	P	Q	R	S
8	T	U	V	8
9	W	X	Y	Z

Pour plus de détails à ce sujet, reportez-vous à la section "Configuration de l'identifiant de poste" au chapitre 4 dans le Guide de l'utilisateur.

- 7 Appuyez sur la touche **Arrêt/Sortie**.

Si vous souhaitez répéter la procédure à partir de la première étape, appuyez sur la touche **Arrêt/Sortie**.

9 Sélection de la langue de préférence (pour le Canada seulement)

- 1 Appuyez sur la touche **Menu**.
- 2 Appuyez sur la touche **0**.
- 3 Appuyez sur la touche **5**.
- 4 Sélectionnez votre langue de préférence (Anglais ou Français) en utilisant **▲** ou **▼**. Cela fait, appuyez sur la touche **Régler**.



- 5 Appuyez sur la touche **Arrêt/Sortie**.



10 Envoi du formulaire d'enregistrement du produit et de la feuille d'essai (États-Unis seulement)

- 1 Remplissez le formulaire d'enregistrement du produit et la feuille d'essai.

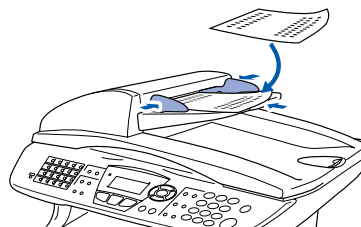

- 2 Placez la feuille face vers le haut dans le chargeur automatique de documents.



 Assurez-vous que la touche  (Fax) est illuminée en vert.

- 3 Entrez le numéro de télécopieur sans frais : 1-877-268-9575.

- 4 Appuyez sur la touche **Marche**.

 Vous recevrez une télécopie de confirmation pour l'enregistrement de votre produit.

 Vous pouvez également enregistrer votre produit en ligne à l'aide du lien "On-Line Registration" (Enregistrement en ligne) sur le CD d'installation ou en visitant le site Web à www.registermybrother.com.

Passez à la page suivante pour installer le pilote

CD-ROM fourni (MFL-Pro Suite)

Le CD-ROM accompagnant le MFC vous offre une grande variété de renseignements.

Windows®



Installer le logiciel

Vous avez la possibilité d'installer les pilotes de l'imprimante, de l'application PC FAX Envoi/Réception, du numériseur et d'autres programmes utilitaires, tels que PaperPort® et TextBridge® OCR (logiciel de reconnaissance optique de caractères).



Enregistrement en ligne

Vous êtes amené à la page Web d'enregistrement de votre produit Brother qui vous permet d'enregistrer rapidement votre MFC.



Documentation

Consultez le Guide de l'utilisateur et d'autres documents en format PDF. (Visualiseur compris)



Soutien Brother

Consultez la liste des adresses du Service à la clientèle Brother pour trouver le centre de réparation agréé Brother le plus proche.



Aide

Astuces utiles.

Macintosh®



Start Here (Démarrer Ici)

Vous pouvez installer les pilotes d'impression, de numérisation, l'application PC-FAX Envoi et Presto!® PageManager® pour OS 8.6 - 9.2



Documentation

Consultez le Guide de l'utilisateur et d'autres documents en format PDF.



Start Here OS X (Démarrer OS X Ici)

Vous pouvez installer les pilotes d'impression, de numérisation, l'application PC-FAX Envoi et Presto!® PageManager® dans Mac OS 10.1/10.2.1 ou une version supérieure (la fonction de Numérisation n'est pas prise en charge dans OS 10.1).



Brother Solutions Center

Le Brother Solutions Center est un site Web pratique. Vous pouvez y accéder en tout temps pour consulter la gamme des produits Brother, la Foire aux questions, la rubrique des astuces et pour télécharger le Guide de l'utilisateur électronique ou les mises à jour des pilotes.



Read Me ! (Lisez-moi !)

Ce fichier contient des renseignements importants et des conseils de dépannage.



Enregistrement en ligne

Vous êtes amené à la page Web d'enregistrement de votre produit Brother qui vous permet d'enregistrer rapidement votre MFC.



Suivez les instructions présentées sur cette page pour installer le système d'exploitation et le câble d'interface.

Configuration
de l'appareil

Windows®



Utilisateurs d'un câble d'interface USB Reportez-vous à la page 14
(Windows® 98/98SE/Me/2000 Professional/XP)

Windows®
Interface USB



Utilisateurs d'un câble d'interface parallèle... Reportez-vous à la page 25
(Windows® 95/98/98SE/Me/2000 Professional/XP)

Windows®
Interface parallèle



Utilisateurs de Windows NT® Workstation v. 4.0 Reportez-vous à la page 35
(Pour les utilisateurs d'un câble d'interface parallèle)

Windows
NT® 4.0
Interface parallèle



Utilisateurs d'un câble d'interface réseau Reportez-vous à la page 38
(Windows® 95/98/98SE/Me/NT/2000 Professional/XP)

Windows®
Réseau

Macintosh®



Utilisateurs d'un câble d'interface USB
■ Mac OS® 8.6 à 9.2 Reportez-vous à la page 42
■ Mac OS® X 10.1/10.2.1 ou d'une version supérieure..... Reportez-vous à la page 44

Macintosh®
Interface USB



Utilisateurs d'un câble d'interface réseau
■ Mac OS® 8.6 à 9.2 Reportez-vous à la page 46
■ Mac OS® X 10.1/10.2.1 ou d'une version supérieure..... Reportez-vous à la page 48

Macintosh®
Réseau

Pour les Administrateurs Reportez-vous à la page 50

Pour les
Administrateurs

Étape 2 Installation du pilote et du logiciel

Pour les utilisateurs d'un câble d'interface USB (Windows® 98/98SE/Me/2000 Professional/XP)

Assurez-vous d'avoir bien suivi les instructions données à l'étape 1 de la section "Configuration de l'appareil" aux pages 4 à 11.

- 1 Mettez le MFC hors tension et débranchez le cordon d'alimentation de la prise de courant puis déconnectez-le de votre ordinateur si vous avez déjà déconnecté le câble d'interface.

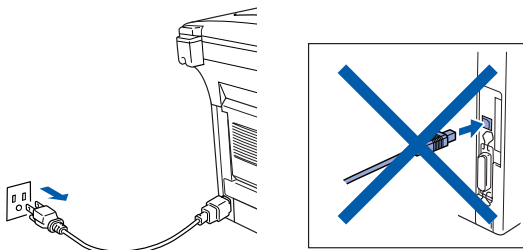

- 2 Mettez votre PC sous tension. (Les utilisateurs de Windows® 2000 Professional/XP doivent ouvrir la session en tant qu'administrateur.)

- 3 Insérez dans le lecteur de CD-ROM le disque compact pour Windows® fourni. Si l'écran du nom du modèle apparaît, sélectionnez votre appareil. Si l'écran de choix de la langue apparaît, sélectionnez la langue d'utilisation.



- 4 Le menu principal du CD-ROM apparaît à l'écran. Cliquez sur **Installer le logiciel**.



Si cette fenêtre n'apparaît pas, servez-vous de l'Explorateur Windows® pour exécuter le programme **setup.exe** depuis le répertoire racine sur le CD-ROM.

- 5 Cliquez sur **MFL-Pro Suite** dans l'Application principale.



Le progiciel MFL-Pro Suite regroupe les logiciels suivants : pilote pour imprimante, pilote pour numériseur, ScanSoft® PaperPort®, ScanSoft® Text Bridge®, le logiciel PC-FAX, Remote Setup et les polices True Type. PaperPort® est une application de gestion de documents permettant de visualiser les documents numérisés. ScanSoft® TextBridge® est intégré dans PaperPort®. Il s'agit d'un logiciel de reconnaissance optique des caractères (OCR), capable de convertir des images en texte afin de les insérer dans votre logiciel de traitement de texte par défaut.

- 6 Cliquez sur **Installer**.



Lors que l'écran suivant apparaît, cliquez sur **OK** pour installer les mises à jour de Windows®. Une fois les mises à jour installées, il est possible que votre PC redémarre. Remarque : Si c'est le cas, l'installation se poursuivra automatiquement.

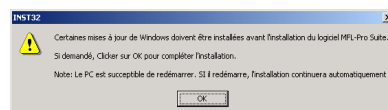

Si l'installation ne continue pas automatiquement, ouvrez le menu d'installation en cliquant deux fois sur le programme **setup.exe** à partir du répertoire racine sur le CD-ROM Brother. Ensuite, reprenez l'installation à partir de l'étape 4.

- 7 Lorsque la fenêtre de configuration de PaperPort® 8.0 SE s'affiche, cliquez sur **Suivant**.

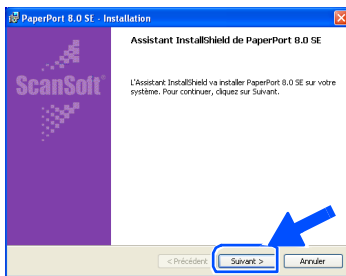

- 8 Après avoir lu et accepté l'accord de licence de ScanSoft®, insérez vos coordonnées d'utilisateur et cliquez sur **Suivant**.

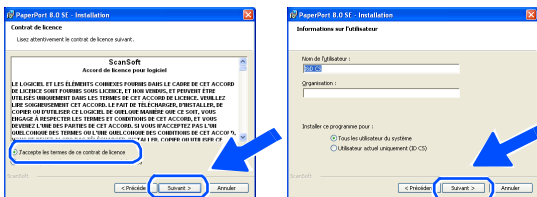

- 9 Sélectionnez **Par défaut** et cliquez sur **Suivant**.

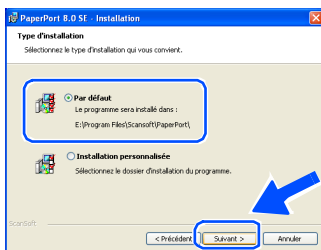

- 10 Cliquez sur **Installer**. L'installation de PaperPort® démarre sur votre PC.

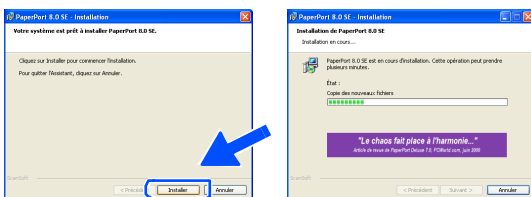

- 11 À l'affichage de la page d'enregistrement du produit, sélectionnez une option et suivez les instructions données à l'écran.

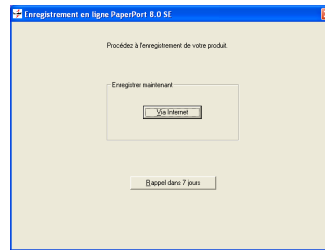

- 12 Cliquez sur **Terminer** pour achever l'installation.

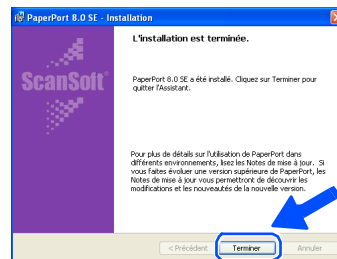

- 13 À l'affichage de la fenêtre d'installation de la suite de logiciels MFL-Pro (MFL-Pro Suite) de Brother, cliquez sur **Suivant**.

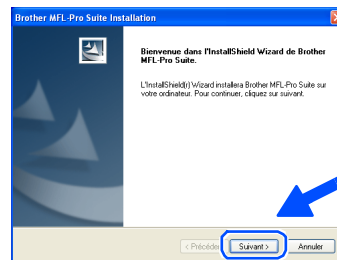

Au cas où vous obtiendriez un message d'erreur ou que MFL-Pro Suite serait déjà installé, désinstallez le logiciel. Dans le menu **Démarrer**, sélectionnez **Programmes, Brother, Brother MFL-Pro Suite, Désinstaller** et suivez les instructions données à l'écran.

Suite...



Pour les utilisateurs d'un câble d'interface USB (Windows® 98/98SE/Me/2000 Professional/XP)

- 14 À l'affichage de la fenêtre de l'accord de licence, cliquez sur **Oui**.

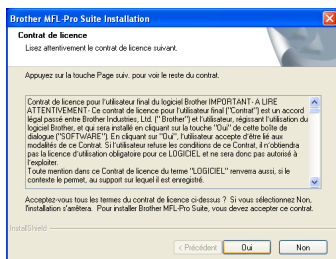

- 15 Sélectionnez **Interface Local**, puis cliquez sur **Suivant**.

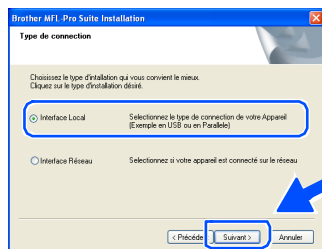

- 16 Sélectionnez **Standard**, puis cliquez sur **Suivant**.

Les fichiers d'application seront copiés et installés sur votre PC.

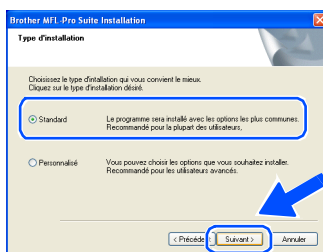

Pour installer le pilote PS, sélectionnez **Personnalisé** puis suivez les instructions à l'écran. Lorsque l'écran **Sélection des composants** apparaît, cochez **Pilote d'imprimante PS**, puis continuer de suivre les instructions à l'écran.

Utilisateurs de Windows® 98/98SE/Me
→ Reportez-vous à la page 17
Utilisateurs de Windows® 2000 Professional
→ Reportez-vous à la page 19
Utilisateurs de Windows® XP
→ Reportez-vous à la page 22

Pour les utilisateurs de Windows® 98/98SE/Me uniquement

Assurez-vous d'avoir bien suivi les étapes ① à ⑩ indiquées aux pages 14 à 16.

- ⑪ À l'affichage de cet écran, branchez une extrémité du câble d'interface USB sur votre PC et l'autre sur le MFC. Mettez le MFC sous tension. Pour ce faire, branchez le cordon d'alimentation. Activez l'interrupteur d'alimentation.

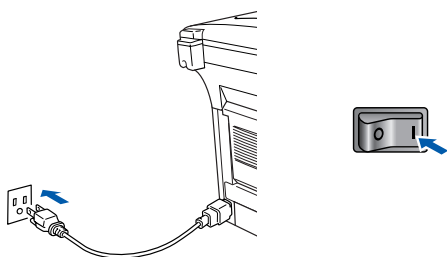
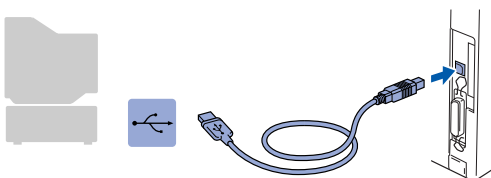
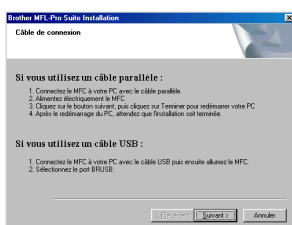

L'écran d'installation apparaîtra dans quelques secondes.
L'installation des pilotes Brother se lance automatiquement. Suivez les instructions données à l'écran.

- ⑫ Sélectionnez **BRUSB: USB Printer Port**, puis cliquez sur **Suivant**.

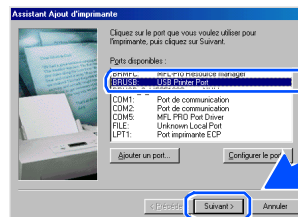

- ⑬ Acceptez le nom d'imprimante par défaut en sélectionnant **Oui**, puis cliquez sur **Suivant**.

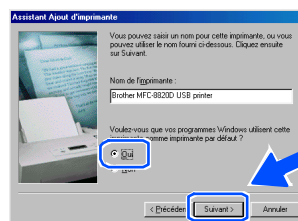

- ⑭ Sélectionnez **Oui (recommandé)**, puis cliquez sur **Terminer**. Une page d'essai sera imprimée pour vous permettre de vérifier la qualité d'impression.

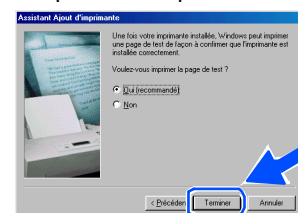

- ⑮ Si l'essai d'impression est satisfaisant, cliquez sur **Oui**. Si vous cliquez sur **Non**, suivez les invites d'écran pour corriger le problème.



- Si le fichier **README.WRI** illustré à l'étape ⑮ apparaît, fermez-le puis cliquez sur **Terminer** après l'impression de la page.



Suite...

Étape 2 Installation du pilote et du logiciel



Pour les utilisateurs d'un câble d'interface USB (Windows® 98/98SE/Me/2000 Professional/XP)

- 22 Le fichier README.WRI sera affiché. Veuillez vous reporter à ce fichier pour de l'information de dépannage, puis fermez le fichier pour continuer l'installation.

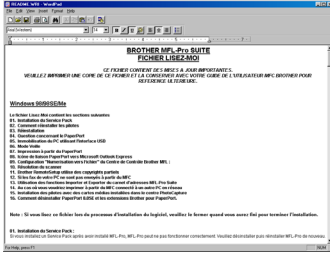

OK! Les pilotes de PC-FAX, de l'imprimante et du numériseur viennent d'être installés. La procédure d'installation est ainsi terminée.

- 23 Cliquez sur **Terminer** pour redémarrer votre ordinateur.

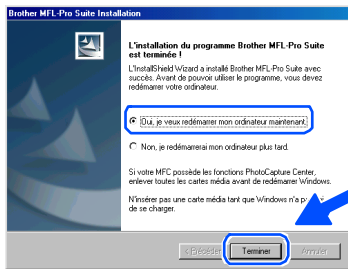

- 24 Une fois l'ordinateur redémarré, cliquez sur **Oui** pour que le Control Center soit chargé à chaque démarrage de Windows®. Le Control Center sera affiché sous la forme d'une icône dans la barre des tâches. Si vous cliquez sur **Non**, les touches de numérisation se désactivent.

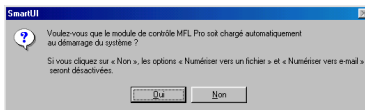

*Si vous avez sélectionné **NON**, vous pourrez toujours lancer le Control Center à un moment ultérieur afin de réactiver la touche **Numériser** à en cliquant deux fois sur l'icône SmartUI sur le Bureau. Brother Control Center sera incorporé à la barre des tâches. Reportez-vous à la section "Chargement automatique du Brother Control Center" au chapitre 15 dans la documentation (Guide de l'utilisateur) contenue sur le CD-ROM.*

Pour les utilisateurs de Windows® 2000 Professionnel uniquement

Assurez-vous d'avoir bien suivi les étapes 1 à 16 indiquées aux pages 14 à 16.

- 17 À l'affichage de cet écran, branchez une extrémité du câble d'interface USB sur votre PC et l'autre sur le MFC. Mettez le MFC sous tension. Pour ce faire, branchez le cordon d'alimentation. Activez l'interrupteur d'alimentation.

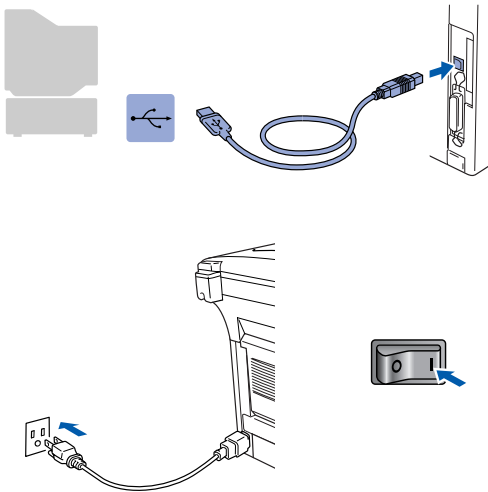
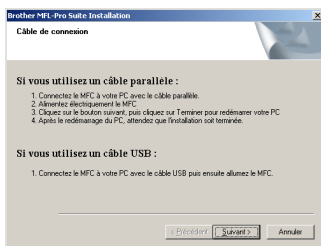

L'écran d'installation apparaîtra dans quelques secondes.

L'installation des pilotes Brother se lance automatiquement. Suivez les instructions données à l'écran.

- 18 Lorsque la boîte de dialogue **Signature numérique non trouvée** s'affiche, cliquez sur **Oui** pour installer le pilote.



- 19 Le fichier README.WRI sera affiché. Veuillez vous reporter à ce fichier pour de l'information de dépannage, puis fermez le fichier pour continuer l'installation.

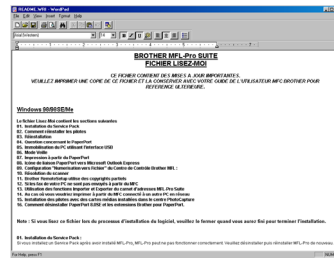

- 20 Cliquez sur **Terminer** pour redémarrer votre ordinateur.

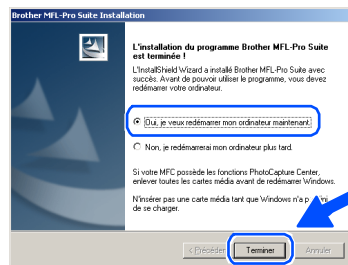

- 21 Une fois l'ordinateur redémarré, cliquez sur **Oui** pour que le Control Center soit chargé à chaque démarrage de Windows®. Le Control Center sera affiché sous la forme d'une icône dans la barre des tâches. Si vous cliquez sur **Non**, les touches de numérisation se désactivent.

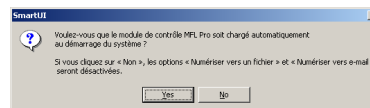

Si vous avez sélectionné **NON**, vous pourrez toujours lancer le Control Center à un moment ultérieur afin de réactiver la touche **Numériser** à en cliquant deux fois sur l'icône SmartUI sur le Bureau. Brother Control Center sera incorporé à la barre des tâches. Reportez-vous à la section "Chargement automatique du Brother Control Center" au chapitre 15 dans la documentation (Guide de l'utilisateur) contenue sur le CD-ROM.

Suite...

Étape 2 Installation du pilote et du logiciel

 Pour les utilisateurs d'un câble d'interface USB (Windows® 98/98SE/Me/2000 Professional/XP)

OK! Un pilote d'imprimante universel de base a été installé avec la suite de logiciels MFL-PRO certifiée pour l'utilisation avec les systèmes d'exploitation Windows®.

Brother offre également un pilote d'imprimante complet (pilote natif) qui contient plus de fonctions qu'un pilote universel de base. Par contre, ce pilote ne comprend pas un certificat Windows®. Pour installer le pilote natif de Brother, passez à l'étape 22.

Installation du pilote natif de Brother

22 Cliquez sur **Démarrer** et sélectionnez **Paramètres**, puis **imprimante**. Cliquez sur **Ajouter une Imprimante**. L'Assistant d'ajout d'imprimante démarre. Lorsque cet écran apparaît, cliquez sur **Suivant**.

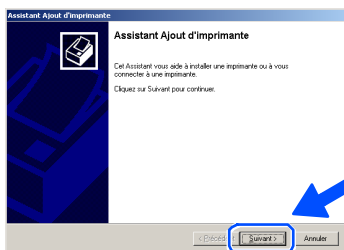

23 Désélectionnez **Détection automatique et installation de l'imprimante Plug-and-Play**, puis cliquez sur **Suivant**.

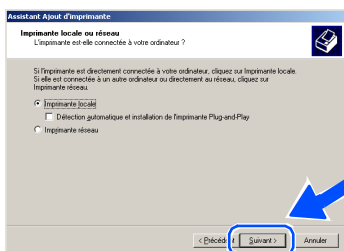

24 Sélectionnez **USBXXX** sur la fenêtre déroulante comme port d'imprimante, puis cliquez sur **Suivant**.

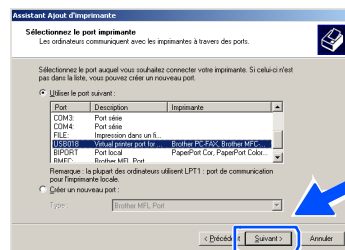

25 Cliquez sur **Disque fourni...**

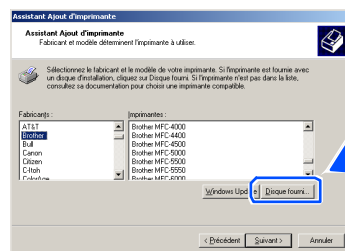

26 Parcourez le CD-ROM, sélectionnez le dossier de votre langue puis cliquez sur **Ouvrir**. Sélectionnez le dossier **W2K** et cliquez sur **Ouvrir**. Sélectionnez le dossier **Addprt** et cliquez sur **Ouvrir**.

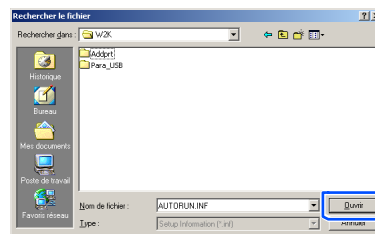

27 Cliquez sur **Ouvrir**.

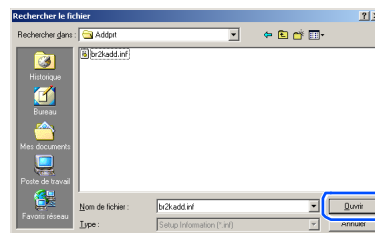

- 28 Assurez-vous que **X:\FREW2K\Addprt** est affiché dans la fenêtre, puis cliquez sur **OK** (X:\ représente la lettre du lecteur de CD-ROM).

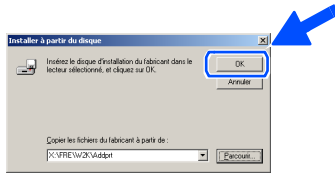

- 29 Sélectionnez dans la liste de machines le modèle que vous souhaitez installer et cliquez sur **Suivant**.

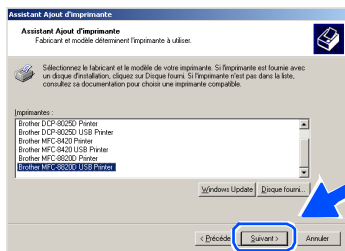

- Assurez-vous de sélectionner une imprimante USB.

- 30 Le modèle en cours d'installation apparaîtra à l'écran. Sélectionnez **Oui** ou **Non** si vous souhaitez que ce pilote devienne votre imprimante par défaut.

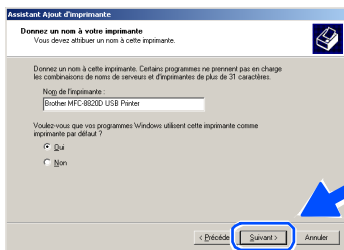

- 31 Si cet écran s'affiche, sélectionnez **Ne pas partager cette imprimante**, puis cliquez sur **Suivant**.

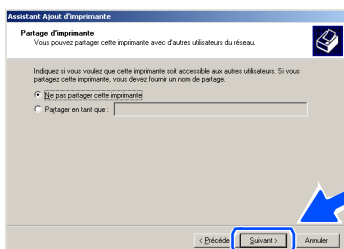

- 32 Sélectionnez **Oui** et **Suivant** pour imprimer une page d'essai.

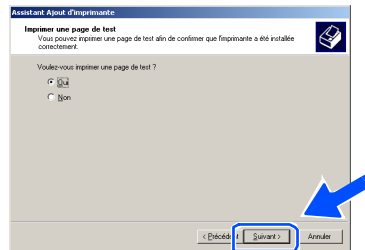

- 33 Lorsque cet écran apparaît, cliquez sur **Terminer**.

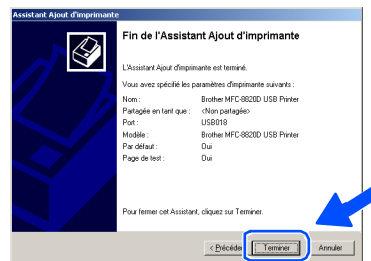

- 34 Lorsque la boîte de dialogue Signature numérique non trouvée s'affiche, cliquez sur **Oui**.

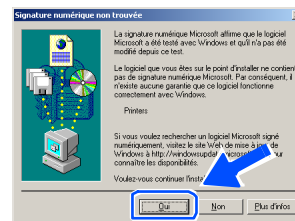

- 35 Si l'essai d'impression est satisfaisant, cliquez sur **OK**.

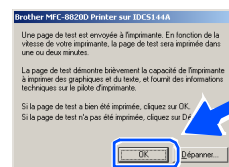

- Deux pilotes d'imprimante Brother seront indiqués dans la liste de sélection d'imprimantes. Le pilote dont le nom de modèle est suivi du terme "Imprimante" (par ex., Brother MFC-8820D Imprimante) correspond au pilote natif de Brother.

- OK!** Les pilotes natifs de Brother ont été installés. La procédure d'installation est ainsi terminée.

Étape 2 Installation du pilote et du logiciel

 Pour les utilisateurs d'un câble d'interface USB
(Windows® 98/98SE/Me/2000 Professional/XP)

Pour les utilisateurs de Windows® XP uniquement

Assurez-vous d'avoir bien suivi les étapes 1 à 16 indiquées aux pages 14 à 16.

- 17 À l'affichage de cet écran, branchez une extrémité du câble d'interface USB sur votre PC et l'autre sur le MFC.
Mettez le MFC sous tension. Pour ce faire, branchez le cordon d'alimentation. Activez l'interrupteur d'alimentation.

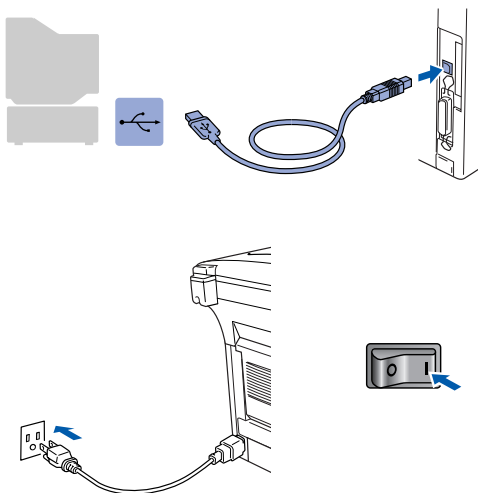
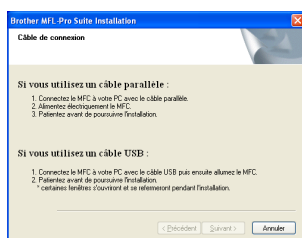

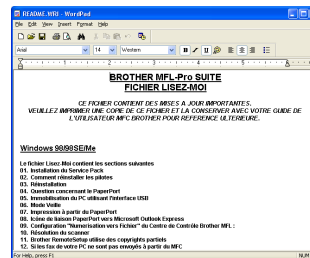

L'écran d'installation apparaîtra dans quelques secondes.
L'installation des pilotes Brother se lance automatiquement. Les écrans s'ouvrent les uns après les autres. Merci de bien vouloir patienter.

- 18 Le fichier README.WRI sera affiché. Veuillez vous reporter à ce fichier pour de l'information de dépannage, puis fermez le fichier pour continuer l'installation.

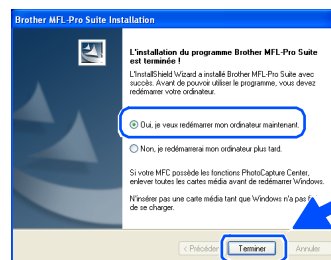

- 19 Cliquez sur **Terminer** pour redémarrer votre ordinateur.



-  **Un pilote d'imprimante universel de base a été installé avec la suite de logiciels MFL-PRO certifiée pour l'utilisation avec les systèmes d'exploitation Windows®.**

Brother offre également un pilote d'imprimante complet (pilote natif) qui contient plus de fonctions qu'un pilote universel de base. Par contre, ce pilote ne comprend pas un certificat Windows®. Pour installer le pilote natif de Brother, veuillez vous rendre à l'étape 20.



Pour plus de détails sur les fonctions disponibles, reportez-vous au chapitre 12 du Guide de l'utilisateur.

Installation du pilote natif de Brother

- 20 Cliquez sur **Démarrer** puis sélectionnez **Imprimantes et télécopieurs**. Cliquez sur **Ajouter une imprimante**. L'Assistant d'ajout d'imprimante démarre. Lorsque cet écran apparaît, cliquez sur **Suivant**.

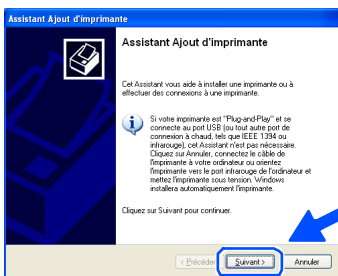

- 21 Désélectionnez **Détection et installation automatique de l'imprimante Plug-and-Play**, puis cliquez sur **Suivant**.

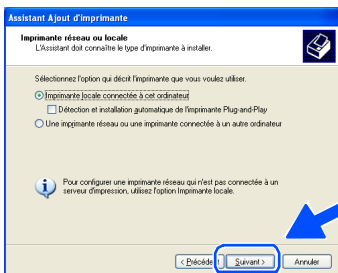

- 22 Sélectionnez **USBXXX** sur la fenêtre déroulante comme port d'imprimante, puis cliquez sur **Suivant**.

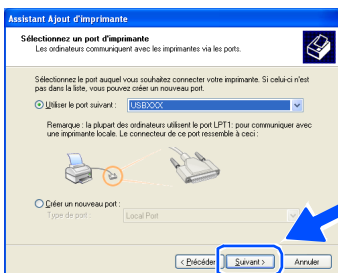

- 23 Cliquez sur **Disque fourni...**.

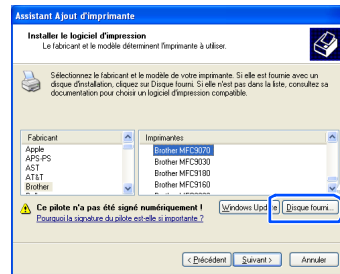

- 24 Parcourez le CD-ROM, sélectionnez le dossier de votre langue puis cliquez sur **Ouvrir**. Sélectionnez le dossier **WXP** et cliquez sur **Ouvrir**. Sélectionnez le dossier **Addprt** et cliquez sur **Ouvrir**.

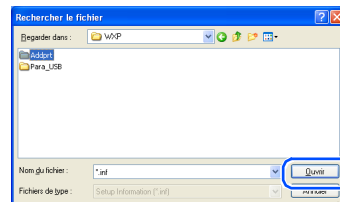

- 25 Cliquez sur **Ouvrir**.

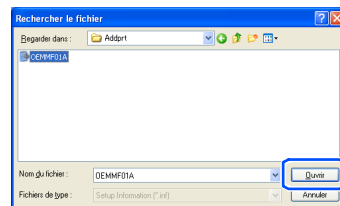

- 26 Assurez-vous que **X:\FRE\WXP\Addprt** est affiché dans la fenêtre, puis cliquez sur **OK** (**X:** représente la lettre du lecteur de CD-ROM).

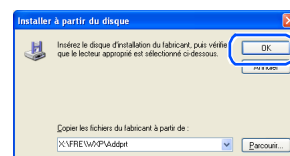

Suite...

Étape 2 Installation du pilote et du logiciel



Pour les utilisateurs d'un câble d'interface USB (Windows® 98/98SE/Me/2000 Professional/XP)

- 27 Sélectionnez dans la liste de machines le modèle que vous souhaitez installer et cliquez sur **Suivant**.

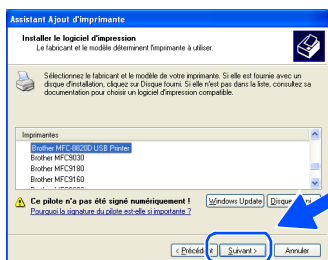

Assurez-vous de sélectionner une imprimante USB.

- 28 Le modèle en cours d'installation apparaîtra à l'écran. Sélectionnez **Oui** ou **Non** si vous souhaitez que ce pilote devienne votre imprimante par défaut.

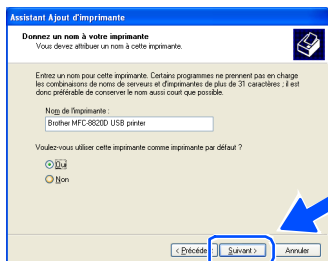

- 29 Si cet écran s'affiche, sélectionnez **Ne pas partager cette imprimante**, puis cliquez sur **Suivant**.

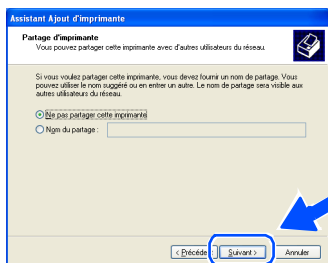

- 30 Sélectionnez **Oui** et **Suivant** pour imprimer une page d'essai.

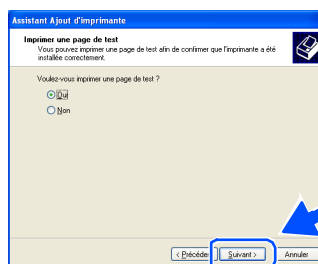

- 31 Lorsque cet écran apparaît, cliquez sur **Terminer**.

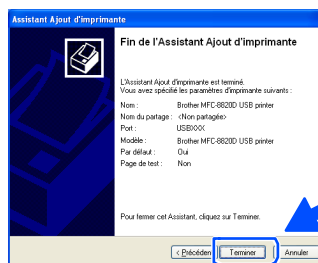

- 32 Lorsque l'écran de test du logo Windows apparaît, cliquez sur **Continuer**.

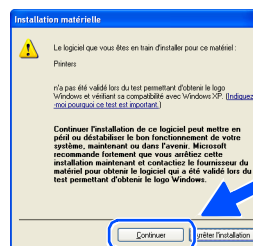

Deux pilotes d'imprimante Brother seront indiqués dans la liste de sélection d'imprimantes. Le pilote dont le nom de modèle est suivi du terme "Imprimante" (par ex., Brother MFC-820D Imprimante) correspond au pilote natif de Brother.

- OK!** Les pilotes natifs de Brother ont été installés. La procédure d'installation est ainsi terminée.

Pour les utilisateurs d'un câble d'interface parallèle (Windows® 95/98/98SE/Me/2000 Professional/XP)

Assurez-vous d'avoir bien suivi les instructions données à l'étape 1 de la section "Configuration de l'appareil" aux pages 4 à 11.

- 1 Mettez le MFC hors tension et débranchez le cordon d'alimentation de la prise de courant puis déconnectez-le de votre ordinateur si vous avez déjà déconnecté le câble d'interface.

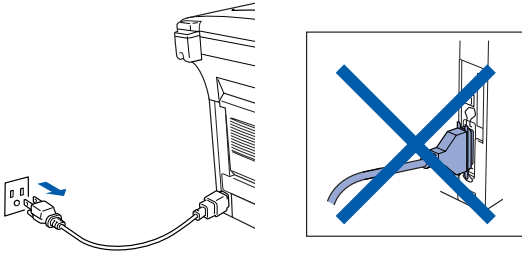

- 2 Mettez votre PC sous tension. (Les utilisateurs de Windows® 2000 Professional/XP doivent ouvrir la session en tant qu'administrateur.)
- 3 Insérez dans le lecteur de CD-ROM le disque compact pour Windows® fourni. Si l'écran du nom du modèle apparaît, sélectionnez votre appareil. Si l'écran de choix de la langue apparaît, sélectionnez la langue d'utilisation.



- 4 Le menu principal du CD-ROM apparaît à l'écran. Cliquez sur **Installer le logiciel**.



Si cette fenêtre n'apparaît pas, servez-vous de l'Explorateur Windows® pour exécuter le programme **setup.exe** à partir du répertoire racine sur le CD-ROM Brother.

- 5 Cliquez sur **MFL-Pro Suite** dans l'Application principale.



Le progiciel MFL-Pro Suite regroupe les logiciels suivants : pilote pour imprimante, pilote pour numériseur, ScanSoft® PaperPort®, ScanSoft® TextBridge®, le logiciel PC-FAX, Remote Setup et les polices True Type. PaperPort® est une application de gestion de documents permettant de visualiser les documents numérisés. ScanSoft® TextBridge® est intégré dans PaperPort®. Il s'agit d'un logiciel de reconnaissance optique des caractères (OCR), capable de convertir des images en texte afin de les insérer dans votre logiciel de traitement de texte par défaut.

- 6 Cliquez sur **Installer**.



Lorsque l'écran suivant apparaît, cliquez sur **OK** pour installer les mises à jour de Windows®. Une fois les mises à jour installées, il est possible que votre PC redémarre. Remarque : Si c'est le cas, l'installation se poursuivra automatiquement.

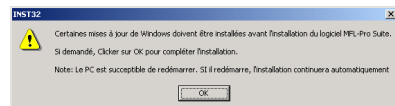

Si l'installation ne continue pas automatiquement, rouvrez le menu d'installation en cliquant deux fois sur le programme **setup.exe** à partir du répertoire racine sur le CD-ROM Brother. Ensuite, reprenez l'installation à partir de l'étape 4.

Étape 2 Installation du pilote et du logiciel

 Pour les utilisateurs d'un câble d'interface parallèle (Windows® 95/98/98SE/Me/2000 Professional/XP)

- 7 Lorsque la fenêtre de configuration de PaperPort® 8.0 SE s'affiche, cliquez sur **Suivant**.

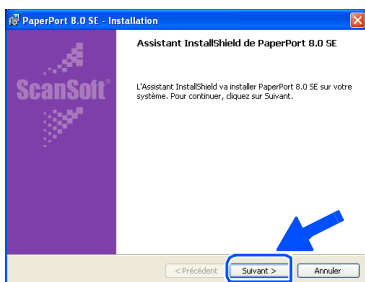

- 8 Après avoir lu et accepté l'accord de licence de ScanSoft®, insérez vos coordonnées d'utilisateur et cliquez sur **Suivant**.

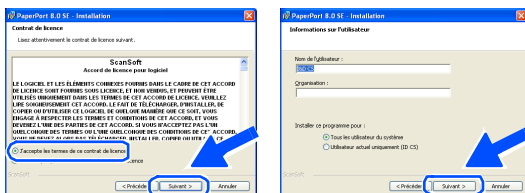

- 9 Sélectionnez **Par défaut** et cliquez sur **Suivant**.

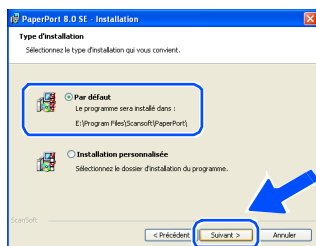

- 10 Cliquez sur **Installer**. L'installation de PaperPort® démarre sur votre PC.

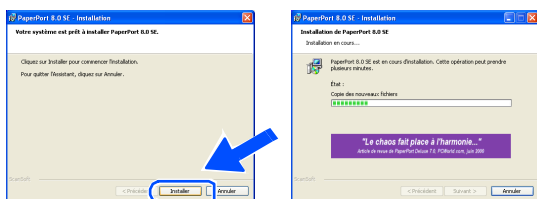

- 11 À l'affichage de la page d'enregistrement du produit, sélectionnez une option et suivez les instructions données à l'écran.

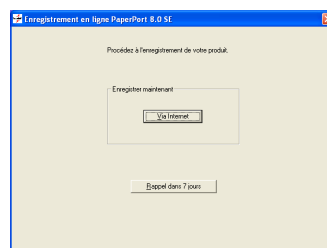

- 12 Cliquez sur **Terminer** pour achever l'installation.

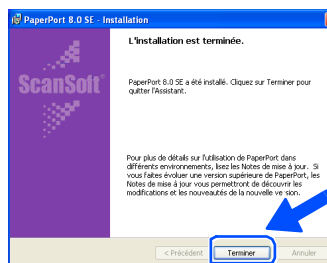

- 13 À l'affichage de la fenêtre d'installation de la suite de Brother MFL-Pro Suite, cliquez sur **Suivant**.

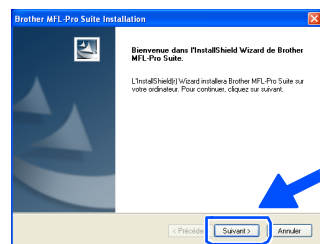

 Au cas où vous obtiendriez un message d'erreur ou que MFL-Pro Suite serait déjà installé, désinstallez le logiciel. Dans le menu **Démarrer**, sélectionnez **Programmes, Brother, Brother MFL-Pro Suite, Désinstaller** et suivez les instructions données à l'écran.

- 14 À l'affichage de la fenêtre de l'accord de licence, cliquez sur **Oui**.

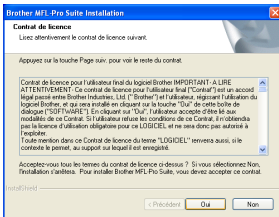

- 15 Sélectionnez **Interface Local**, puis cliquez sur **Suivant**

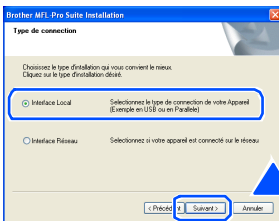

- 16 Sélectionnez **Standard**, puis cliquez sur **Suivant**.
Les fichiers d'application seront copiés sur votre PC.

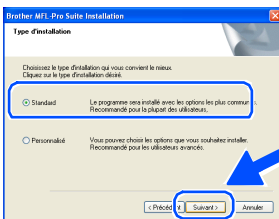

Pour installer le pilote PS, sélectionnez **Personnaliser** puis suivez les instructions à l'écran. Lorsque l'écran **Sélection des composants** apparaît, cochez **Pilote d'imprimante PS**, puis continuer de suivre les instructions à l'écran.

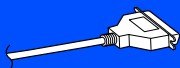

Utilisateurs de Windows® 95/98/98SE/Me
→ Reportez-vous à la page 28
Utilisateurs de Windows® 2000 Professional
→ Reportez-vous à la page 29
Utilisateurs de Windows® XP
→ Reportez-vous à la page 32

Étape 2 Installation du pilote et du logiciel

 Pour les utilisateurs d'un câble d'interface parallèle (Windows® 95/98/98SE/Me/2000 Professional/XP)

Pour les utilisateurs de Windows® 95/98/98SE/Me uniquement

Assurez-vous d'avoir bien suivi les étapes 1 à 16 indiquées aux pages 25 à 27.

- 17 À l'affichage de cet écran, branchez une extrémité du câble d'interface parallèle sur votre PC et l'autre sur le MFC. Mettez le MFC sous tension. Pour ce faire, branchez le cordon d'alimentation. Activez l'interrupteur d'alimentation.

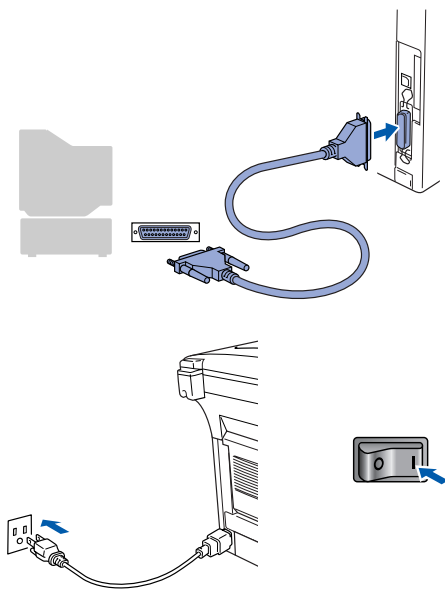
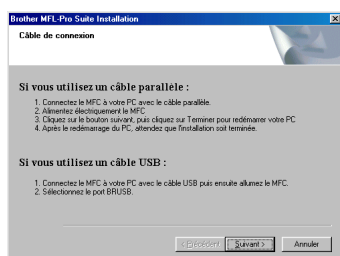

- 18 Cliquez sur **Suivant**



- 19 Le fichier README.WRI sera affiché. Veuillez vous reporter à ce fichier pour de l'information de dépannage, puis fermez le fichier pour continuer l'installation.

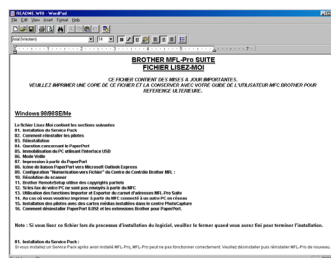

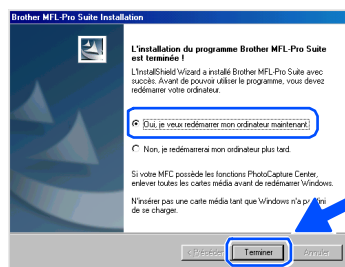

- 20 Cliquez sur **Terminer** pour redémarrer votre ordinateur.

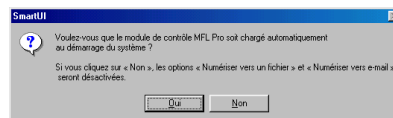

- 21 Une fois l'ordinateur redémarré, l'installation des pilotes Brother se lance automatiquement. Suivez les instructions données à l'écran.

- 22 Cliquez sur **Oui** pour que Brother MFL-Pro Control Center soit chargé à chaque démarrage de Windows®. Le Control Center sera affiché sous la forme d'une icône dans la barre des tâches. Si vous cliquez sur **Non**, les touches de numérisation se désactivent.



 Si vous avez sélectionné **NON**, vous pourrez toujours lancer le Control Center à un moment ultérieur afin de réactiver la **buche Numériser** en cliquant deux fois sur l'icône SmartUI sur le Bureau. Brother Control Center sera incorporé à la barre des tâches. Reportez-vous à la section "Chargement automatique du Brother Control Center" au chapitre 15 dans la documentation (Guide de l'utilisateur) contenue sur le CD-ROM.

 **Les pilotes de PC-FAX, de l'imprimante et du numériseur viennent d'être installés. La procédure d'installation est ainsi terminée.**

Pour les utilisateurs de Windows® 2000 Professional uniquement

Assurez-vous d'avoir bien suivi les étapes 1 à 16 indiquées aux pages 25 à 27.

- 17 À l'affichage de cet écran, branchez une extrémité du câble d'interface parallèle sur votre PC et l'autre sur le MFC. Mettez le MFC sous tension. Pour ce faire, branchez le cordon d'alimentation. Activez l'interrupteur d'alimentation.

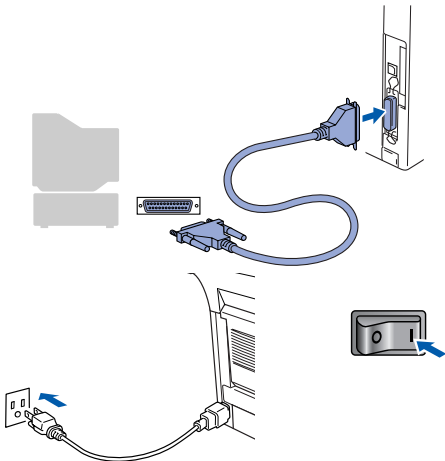
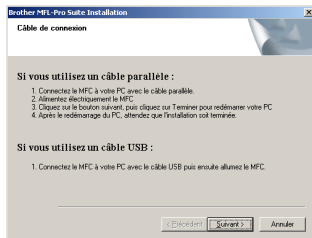

- 18 Cliquez sur **Suivant**.

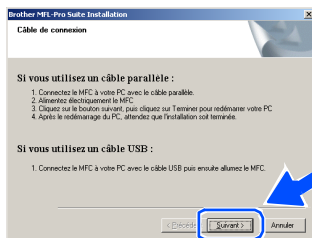

- 19 Le fichier README.WRI sera affiché. Veuillez vous reporter à ce fichier pour de l'information de dépannage, puis fermez le fichier pour continuer l'installation.

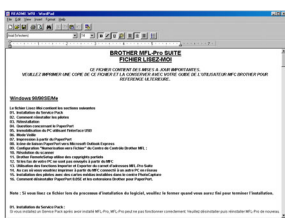

- 20 Cliquez sur **Terminer** pour redémarrer votre ordinateur.

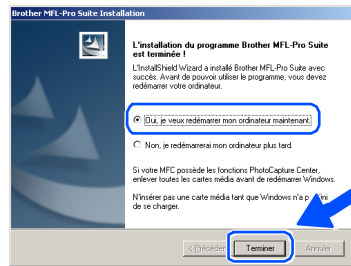

- 21 Une fois l'ordinateur redémarré, l'installation des pilotes Brother se lance automatiquement. Suivez les instructions données à l'écran.

- 22 Lorsque la boîte de dialogue **Signature numérique non trouvée** s'affiche, cliquez sur **Oui** pour installer le pilote.

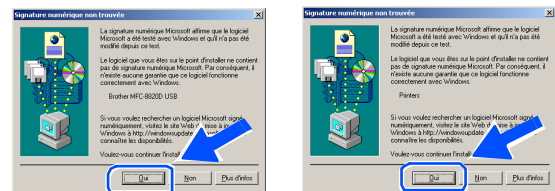

- 23 Cliquez sur **Oui** pour que le Control Center soit chargé à chaque démarrage de Windows®. Le Control Center sera affiché sous la forme d'une icône dans la barre des tâches. Si vous cliquez sur **Non**, les touches de numérisation se désactivent.

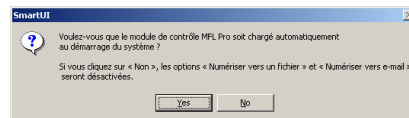

Si vous avez sélectionné **NON**, vous pourrez toujours lancer le Control Center à un moment ultérieur afin de réactiver la touche **Numériser** à en cliquant deux fois sur l'icône SmartUI sur le Bureau. Brother Control Center sera incorporé à la barre des tâches. Reportez-vous à la section "Chargement automatique du Brother Control Center" au chapitre 15 dans la documentation (Guide de l'utilisateur) contenue sur le CD-ROM.

Suite...

Étape 2 Installation du pilote et du logiciel

 Pour les utilisateurs d'un câble d'interface parallèle (Windows® 95/98/98SE/Me/2000 Professional/XP)

OK! Un pilote d'imprimante universel de base a été installé avec la suite de logiciels MFL-PRO certifiée pour l'utilisation avec les systèmes d'exploitation Windows®.

Brother offre également un pilote d'imprimante complet (pilote natif) qui contient plus de fonctions qu'un pilote universel de base. Par contre, ce pilote ne comprend pas un certificat Windows®. Pour installer le pilote natif de Brother, passez à l'étape 24.

 Pour plus de détails sur les fonctions disponibles, reportez-vous au chapitre 12 du Guide de l'utilisateur.

Installation du pilote natif de Brother

24 Cliquez sur **Démarrer** et sélectionnez **Paramètres**, puis **Imprimantes**. Cliquez sur **Ajouter une imprimante**. L'Assistant d'ajout d'imprimante démarre. Lorsque cet écran apparaît, cliquez sur **Suivant**.

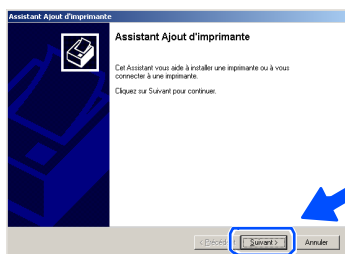

25 Désélectionnez **Détection automatique et installation de l'imprimante Plug-and-Play**, puis cliquez sur **Suivant**.

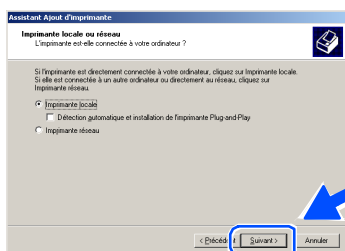

26 Sélectionnez **BMFC (Brother MFL Port)** sur la fenêtre déroulante comme port d'imprimante, puis cliquez sur **Suivant**.

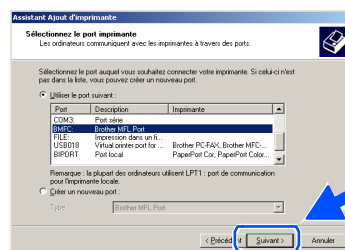

27 Cliquez sur **Disque fourni...**

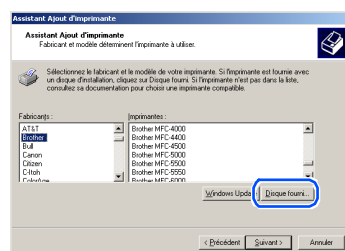

28 Parcourez le CD-ROM, sélectionnez le dossier de votre langue puis cliquez sur **Ouvrir**. Sélectionnez le dossier **W2K** et cliquez sur **Ouvrir**. Sélectionnez le dossier **Addprt** et cliquez sur **Ouvrir**.

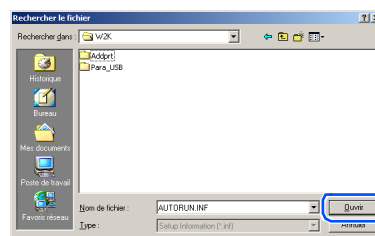

29 Cliquez sur **Ouvrir**.

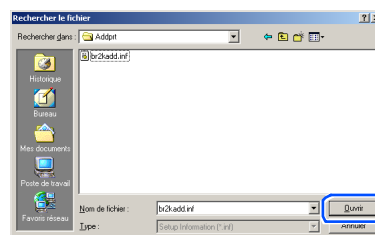

- 30 Assurez-vous que **X:\FREW2K\Addprt** est affiché dans la fenêtre, puis cliquez sur **OK** (X:\ représente la lettre du lecteur de CD-ROM).

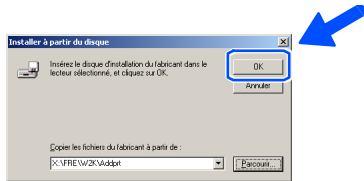

- 31 Sélectionnez dans la liste de machines le modèle que vous souhaitez installer et cliquez sur **Suivant**.

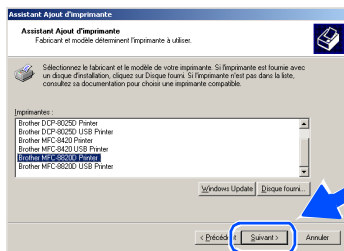

-  Assurez-vous de ne pas sélectionner une imprimante USB.

- 32 Le modèle en cours d'installation apparaîtra à l'écran. Sélectionnez **Oui** ou **Non** si vous souhaitez que ce pilote devienne votre imprimante par défaut.

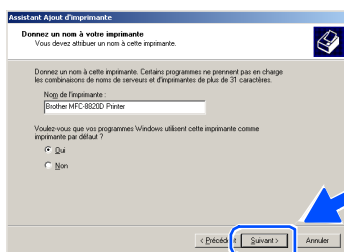

- 33 Si cet écran s'affiche, sélectionnez **Ne pas partager cette imprimante**, puis cliquez sur **Suivant**

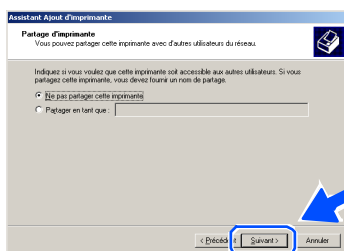

- 34 Sélectionnez **Oui** et **Suivant** pour imprimer une page d'essai.

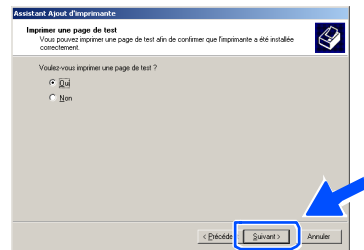

- 35 Lorsque cet écran apparaît, cliquez sur **Terminer**.

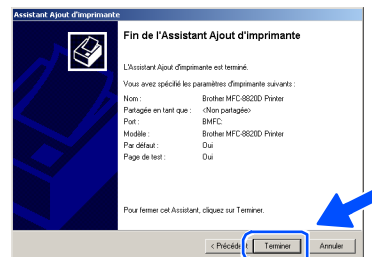

- 36 Lorsque la boîte de dialogue Signature numérique non trouvée s'affiche, cliquez sur **Oui**.

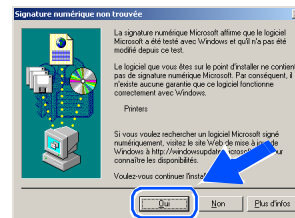

- 37 Si l'essai d'impression est satisfaisant, cliquez sur **OK**.

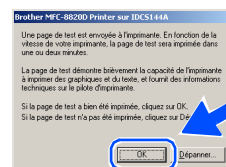

-  Deux pilotes d'imprimante Brother seront indiqués dans la liste de sélection d'imprimantes. Le pilote dont le nom de modèle est suivi du terme "Imprimante" (par ex., Brother MFC-8820D Imprimante) correspond au pilote natif de Brother.

- OK!** Les pilotes natifs de Brother ont été installés. La procédure d'installation est ainsi terminée.

Étape 2 Installation du pilote et du logiciel

 Pour les utilisateurs d'un câble d'interface parallèle (Windows® 95/98/98SE/Me/2000 Professional/XP)

Pour les utilisateurs de Windows® XP uniquement

Assurez-vous d'avoir bien suivi les étapes 1 à 16 indiquées aux pages 25 à 27.

- 17 À l'affichage de cet écran, branchez une extrémité du câble d'interface parallèle sur votre PC et l'autre sur le MFC. Mettez le MFC sous tension. Pour ce faire, branchez le cordon d'alimentation. Activez l'interrupteur d'alimentation.

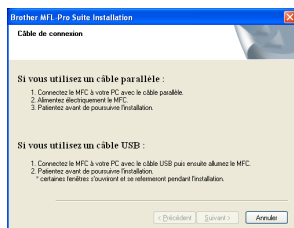

- 18 Le fichier README.WRI sera affiché. Veuillez vous reporter à ce fichier pour de l'information de dépannage, puis fermez le fichier pour continuer l'installation.

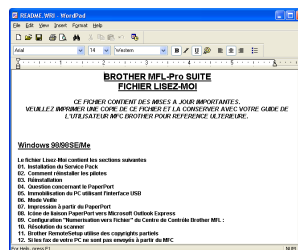

- 19 Lorsque cet écran apparaît, cliquez sur **Terminer**. Patientez pendant que le PC redémarre Windows et continue l'installation.

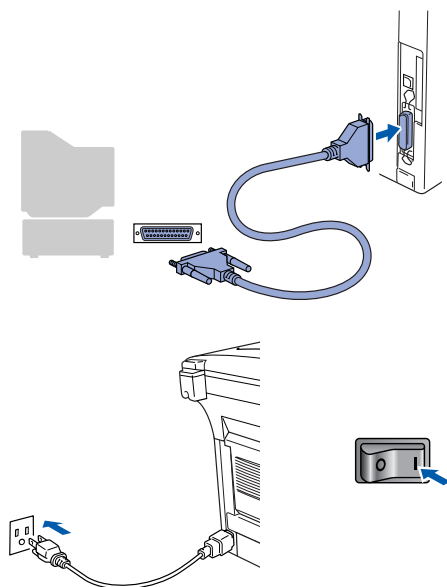
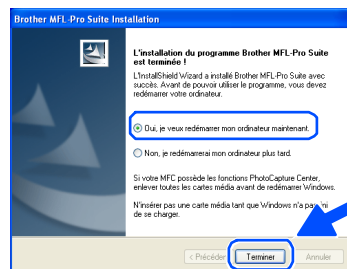

L'installation des pilotes Brother se lance automatiquement. Les écrans s'ouvrent les uns après les autres. Merci de bien vouloir patienter.

- OK!** Un pilote d'imprimante universel de base a été installé avec la suite de logiciels MFL-PRO certifiée pour l'utilisation avec les systèmes d'exploitation Windows®.

Brother offre également un pilote d'imprimante complet (pilote natif) qui contient plus de fonctions qu'un pilote universel de base. Par contre, ce pilote ne comprend pas un certificat Windows®. Pour installer le pilote natif de Brother, veuillez vous rendre à l'étape 20.



Pour plus de détails sur les fonctions disponibles, reportez-vous au chapitre 12 du Guide de l'utilisateur.

Installation du pilote natif de Brother

- 20 Cliquez sur **Démarrer** puis sélectionnez **Imprimantes et télécopieurs**. Cliquez sur **Ajouter une imprimante**. L'Assistant Ajout d'imprimante démarre. Lorsque cet écran apparaît, cliquez sur **Suivant**.

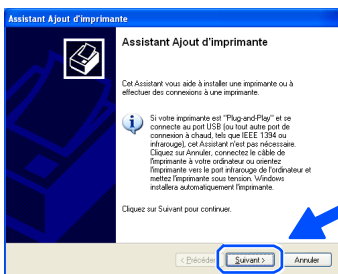

- 21 Désélectionnez **Détection et installation automatique de l'imprimante Plug-and-Play**, puis cliquez sur **Suivant**.

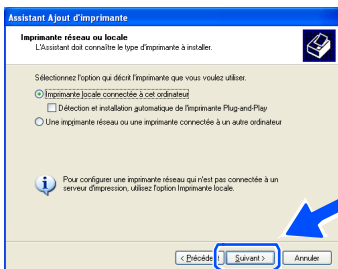

- 22 Sélectionnez **BMFC (Port MFL Brother)** sur la fenêtre déroulante comme port d'imprimante, puis cliquez sur **Suivant**.

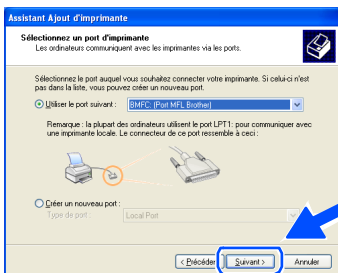

- 23 Cliquez sur **Disque fourni...**.

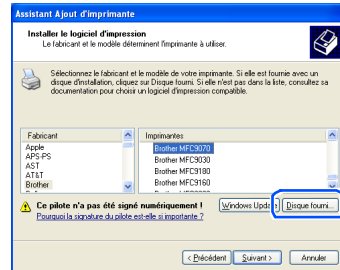

- 24 Parcourez le CD-ROM, sélectionnez le dossier de votre langue puis cliquez sur **Ouvrir**. Sélectionnez le dossier **WXP** et cliquez sur **Ouvrir**. Sélectionnez le dossier **Addprt** et cliquez sur **Ouvrir**.

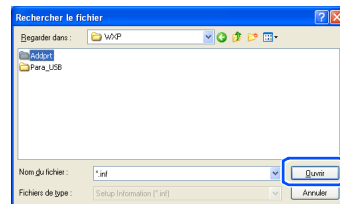

- 25 Cliquez sur **Ouvrir**.

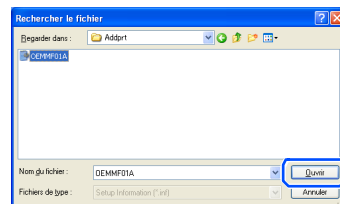

- 26 Assurez-vous que **X:\FRE\WXP\Addprt** est affiché dans la fenêtre, puis cliquez sur **OK** (X:\ représente la lettre du lecteur de CD-ROM).

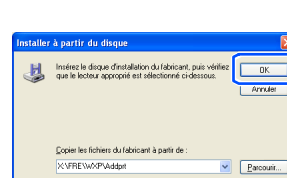



Suite...

Étape 2 Installation du pilote et du logiciel

 Pour les utilisateurs d'un câble d'interface parallèle (Windows® 95/98/98SE/Me/2000 Professional/XP)

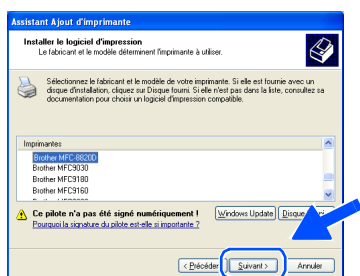
- 27 Sélectionnez dans la liste de machines le modèle que vous souhaitez installer et cliquez sur **Suivant**.



 Assurez-vous de ne pas sélectionner une imprimante USB.

- 28 Le modèle en cours d'installation apparaîtra à l'écran. Sélectionnez **Oui** ou **Non** si vous souhaitez que ce pilote devienne votre imprimante par défaut.

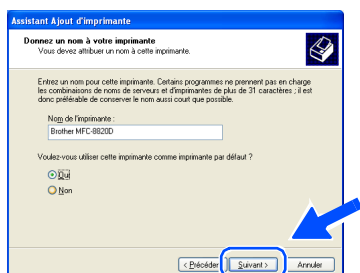

- 29 Si cet écran s'affiche, sélectionnez **Ne pas partager cette imprimante**, puis cliquez sur **Suivant**.

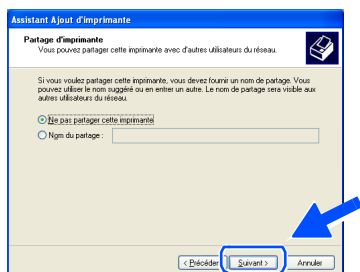

- 30 Sélectionnez **Oui** et **Suivant** pour imprimer une page d'essai.

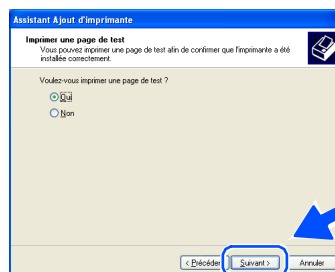

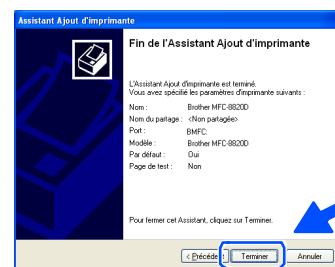

- 31 Lorsque cet écran apparaît, cliquez sur **Terminer**.



- 32 Lorsque l'écran de test du logo Windows apparaît, cliquez sur **Continuer**.



 Deux pilotes d'imprimante Brother seront indiqués dans la liste de sélection d'imprimantes. Le pilote dont le nom de modèle est suivi du terme "Imprimante" (par ex., Brother MFC-8820D Imprimante) correspond au pilote natif de Brother.

 **OK!** Les pilotes natifs de Brother ont été installés. La procédure d'installation est ainsi terminée.

Pour les utilisateurs de Windows NT® Workstation version 4.0

Assurez-vous d'avoir bien suivi les instructions données à l'étape 1 de la section "Configuration de l'appareil" aux pages 4 à 11.

- 1 Mettez votre PC sous tension. Vous devez ouvrir la session en tant qu'administrateur.
- 2 Branchez une extrémité du câble d'interface parallèle sur votre PC et l'autre sur le MFC.

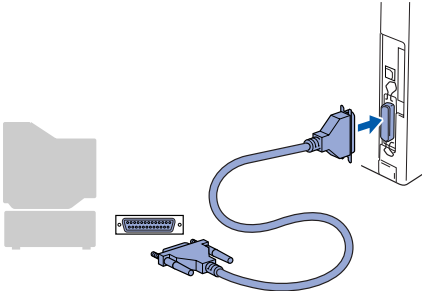

- 3 Vérifiez que vous allumez le MFC en branchant le cordon d'alimentation et en activant l'interrupteur d'alimentation.

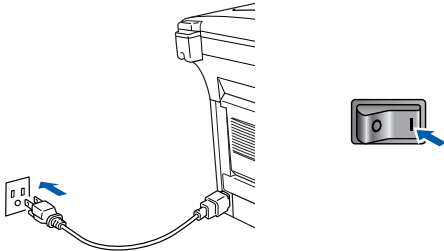

- 4 Insérez dans le lecteur de CD-ROM le disque compact pour Windows® fourni. Si l'écran du nom du modèle apparaît, sélectionnez votre appareil. Si l'écran de choix de la langue apparaît, sélectionnez la langue d'utilisation.





- 5 Le menu principal du CD-ROM apparaît à l'écran. Cliquez sur **Installer le logiciel**.

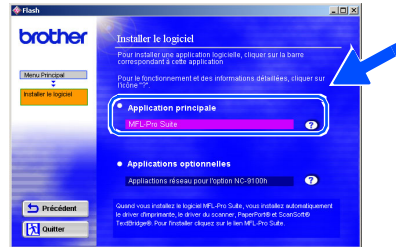

 Si cette fenêtre n'apparaît pas, servez-vous de l'Explorateur Windows® pour exécuter le programme **setup.exe** à partir du répertoire racine sur le CD-ROM Brother.

- 6 Cliquez sur **MFL-Pro Suite** dans l'Application principale.



 Le progiciel **MFL-Pro Suite** regroupe les logiciels suivants : pilote pour imprimante, pilote pour numériseur, **ScanSoft® PaperPort®**, **ScanSoft® Text Bridge®**, le logiciel **PC-FAX**, **Remote Setup** et les polices **True Type**. **PaperPort®** est une application de gestion de documents permettant de visualiser les documents numérisés. **ScanSoft® TextBridge®** est intégré dans **PaperPort®**. Il s'agit d'un logiciel de reconnaissance optique des caractères (OCR), capable de convertir des images en texte afin de les insérer dans votre logiciel de traitement de texte par défaut.

- 7 Cliquez sur **Installer**.

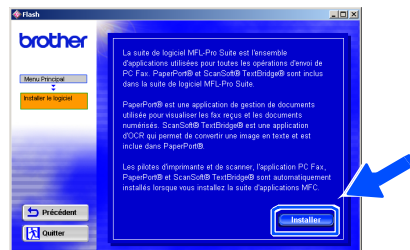

 Lorsque l'écran suivant apparaît, cliquez sur **OK** pour installer les mises à jour de Windows®. Une fois les mises à jour installées, il est possible que votre PC redémarre. Remarque : Si c'est le cas, l'installation se poursuivra automatiquement.

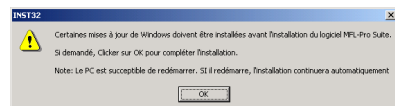

Si l'installation ne continue pas automatiquement, ouvrez le menu d'installation en cliquant deux fois sur le programme **setup.exe** sur le CD-ROM. Ensuite, reprenez l'installation à partir de l'étape 5.

Suite ... 

Étape 2 Installation du pilote et du logiciel

Pour les utilisateurs de Windows NT[®] Workstation version 4.0

- 8 Lorsque la fenêtre de configuration de PaperPort[®] 8.0 SE s'affiche, cliquez sur **Suivant**.

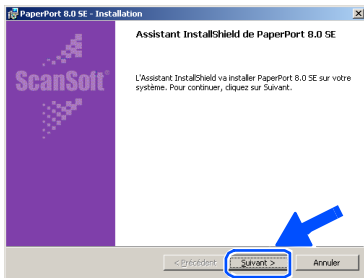

- 12 À l'affichage de la page d'enregistrement du produit, sélectionnez une option et suivez les instructions données à l'écran.

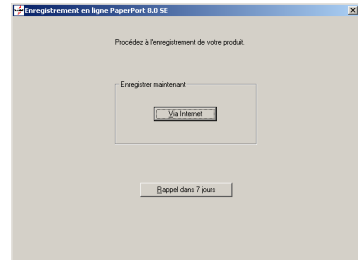

- 9 Après avoir lu et accepté l'accord de licence de ScanSoft[®], insérez vos coordonnées d'utilisateur et cliquez sur **Suivant**.

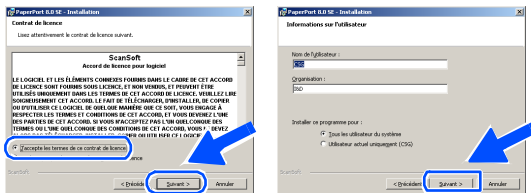

- 13 Cliquez sur **Terminer** pour achever l'installation.

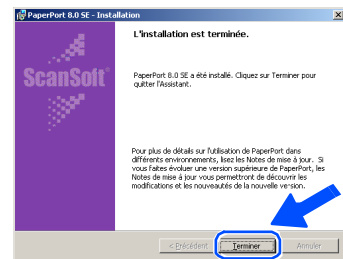

- 10 Sélectionnez **Par défaut** et cliquez sur **Suivant**.

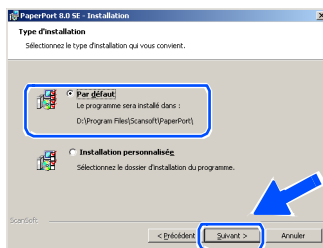

- 14 À l'affichage de la fenêtre d'installation de la suite de Brother MFL-Pro Suite, cliquez sur **Suivant**.

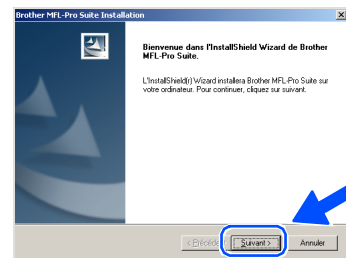

- 11 Cliquez sur **Installer**. L'installation de PaperPort[®] démarre sur votre PC.

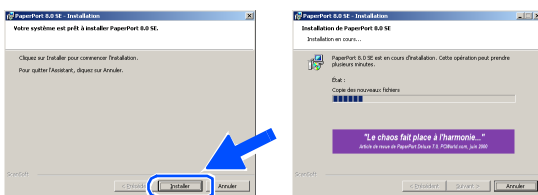

 *Au cas où vous obtiendriez un message d'erreur ou que MFL-Pro Suite serait déjà installé, désinstallez le logiciel. Dans le menu **Démarrer**, sélectionnez **Programmes**, **Brother**, **Brother MFL-Pro Suite**, **Désinstaller** et suivez les instructions données à l'écran.*

- 15 À l'affichage de la fenêtre de l'accord de licence, cliquez sur **Oui** si vous acceptez d'être lié par les dispositions de cet accord et passez à l'écran suivant.

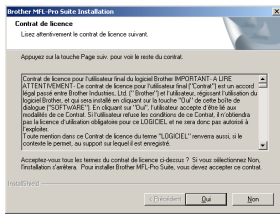

- 16 Sélectionnez **Interface Local**, puis cliquez sur **Suivant**

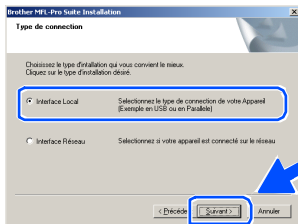

- 17 Lorsque la fenêtre de configuration apparaît, sélectionnez **Standard**, puis cliquez sur **Suivant**.

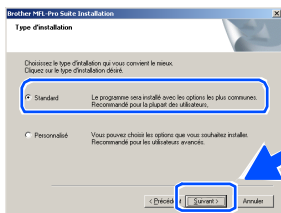

-  Pour installer le pilote PS, sélectionnez **Personnaliser** puis suivez les instructions à l'écran. Lorsque l'écran **Sélection des composants** apparaît, cochez **Pilote d'imprimante PS**, puis continuez de suivre les instructions à l'écran.

- 18 Le fichier README.WRI sera affiché. Veuillez vous reporter à ce fichier pour de l'information de dépannage, puis fermez le fichier pour continuer l'installation.

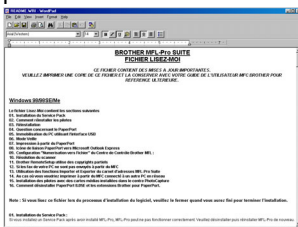

- 19 Cliquez sur **Terminer** pour redémarrer votre ordinateur.

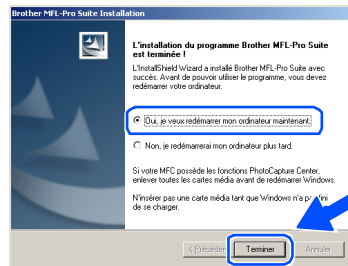

- 20 Une fois l'ordinateur redémarré, cliquez sur **Oui** pour que le Control Center soit chargé à chaque démarrage de Windows®. Le Control Center sera affiché sous la forme d'une icône dans la barre des tâches. Si vous cliquez sur **Non**, les touches de numérisation se désactivent.

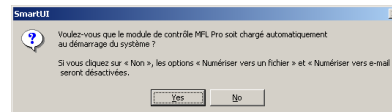

Si vous avez sélectionné **NON**, vous pourrez toujours lancer le Control Center à un moment ultérieur afin de réactiver la touche **Numériser** à en cliquant deux fois sur l'icône **SmartUI** sur le Bureau. Brother Control Center sera incorporé à la barre des tâches. Reportez-vous à la section "Chargement automatique du Brother Control Center" au chapitre 15 dans la documentation (Guide de l'utilisateur) contenue sur le CD-ROM.



OK! Les pilotes de PC-FAX, de l'imprimante et du numériseur viennent d'être installés. La procédure d'installation est ainsi terminée.

Étape 2 Installation du pilote et du logiciel

 Pour les utilisateurs d'un câble d'interface réseau (Windows® 95/98/98SE/Me/NT/2000 Professional/XP)

Assurez-vous d'avoir bien suivi les instructions données à l'étape 1 de la section "Configuration de l'appareil" aux pages 4 à 11.

- 1 Vérifiez que la carte NC-9100h (serveur imprimante réseau/télécopieur) est installée dans le MFC (le MFC-8820DN comporte une carte NC-9100h standard déjà installée). (Consultez la section "Accessoires optionnels" au chapitre 23 du Guide de l'utilisateur.)
- 2 Reliez le câble réseau au MFC, puis connectez-le à un port libre sur le concentrateur. Mettez le MFC sous tension. Pour ce faire, branchez le cordon d'alimentation. Activez l'interrupteur d'alimentation.

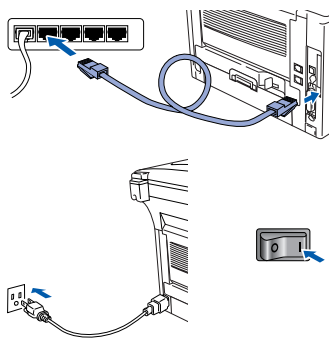

- 3 Mettez votre PC sous tension. (Les utilisateurs de Windows® 2000 Professional/XP et Windows NT® 4.0 doivent ouvrir la session en tant qu'administrateur.)
- 4 Insérez dans le lecteur de CD-ROM le disque compact pour Windows® fourni. Si l'écran du nom du modèle apparaît, sélectionnez votre appareil. Si l'écran de choix de la langue apparaît, sélectionnez la langue d'utilisation.



- 5 Le menu principal du CD-ROM apparaît à l'écran. Cliquez sur **Installer le logiciel**.



 Si cette fenêtre n'apparaît pas, servez-vous de l'Explorateur Windows® pour exécuter le programme **setup.exe** depuis le répertoire racine sur le CD-ROM.

- 6 Cliquez sur **MFL-Pro Suite** dans l'Application principale.



 Le progiciel MFL-Pro Suite regroupe les logiciels suivants : pilote pour imprimante, pilote pour numériseur, ScanSoft® PaperPort®, ScanSoft® Text Bridge®, le logiciel PC-FAX et les polices True Type. PaperPort® est une application de gestion de documents permettant de visualiser les documents numérisés. ScanSoft® TextBridge® est intégré dans PaperPort®. Il s'agit d'un logiciel de reconnaissance optique des caractères (OCR), capable de convertir des images en texte afin de les insérer dans votre logiciel de traitement de texte par défaut.

- 7 Cliquez sur **Installer**.

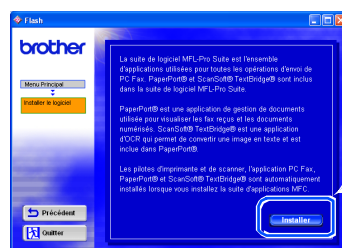

 Lors que l'écran suivant apparaît, cliquez sur **OK** pour installer les mises à jour de Windows®. Une fois les mises à jour installées, il est possible que votre PC redémarre. Remarque : Si c'est le cas, l'installation se poursuivra automatiquement.

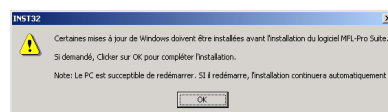

Si l'installation ne continue pas automatiquement, rouvrez le menu d'installation en cliquant deux fois sur le programme **setup.exe** à partir du répertoire racine sur le CD-ROM Brother. Ensuite, reprenez l'installation à partir de l'étape 5.

- 8 Lorsque la fenêtre de configuration de PaperPort® 8.0 SE s'affiche, cliquez sur **Suivant**.

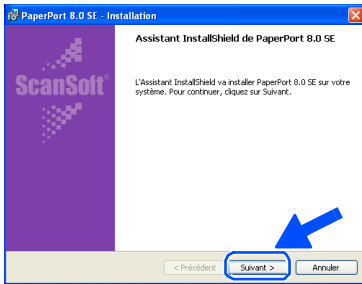

- 9 Après avoir lu et accepté l'accord de licence de ScanSoft®, insérez vos coordonnées d'utilisateur et cliquez sur **Suivant**.

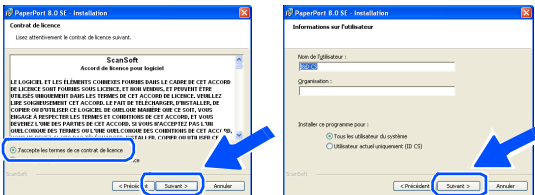

- 10 Sélectionnez **Par défaut** et cliquez sur **Suivant**.

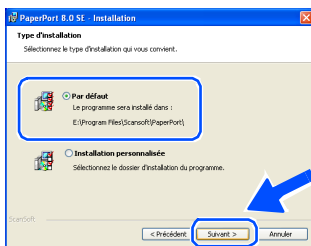

- 11 Cliquez sur **Installer**. L'installation de PaperPort® démarre sur votre PC.

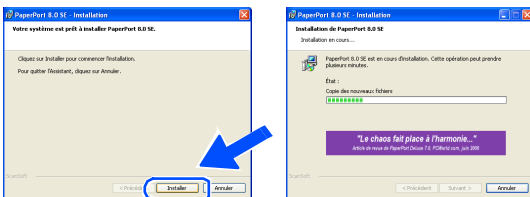

- 12 À l'affichage de la page d'enregistrement du produit, sélectionnez une option et suivez les instructions données à l'écran.

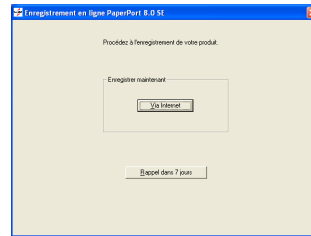

- 13 Cliquez sur **Terminer** pour achever l'installation.

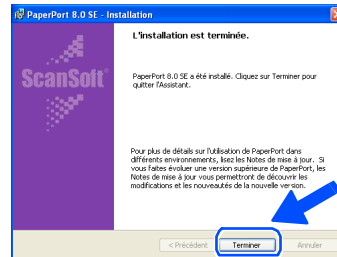

- 14 À l'affichage de la fenêtre d'installation de la suite de Brother MFL-Pro Suite, cliquez sur **Suivant**.

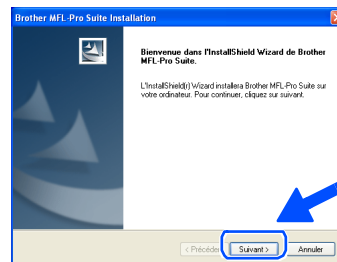

Au cas où vous obtiendriez un message d'erreur, désinstallez le logiciel MFL-Pro Suite. Dans le menu **Démarrer**, sélectionnez **Programmes, Brother, Brother MFL-Pro Suite, Désinstaller** et suivez les instructions données à l'écran.

Suite...

Étape 2 Installation du pilote et du logiciel

 Pour les utilisateurs d'un câble d'interface réseau
(Windows® 95/98/98SE/Me/NT/2000 Professional/XP)

- 15 À l'affichage de la fenêtre de l'accord de licence, cliquez sur **Oui**.

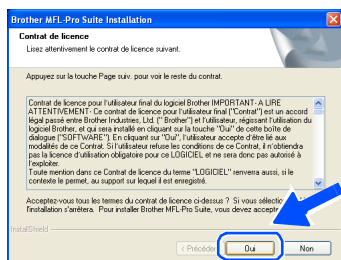

- 16 Sélectionnez **Interface Réseau**, puis cliquez sur **Suivant**.

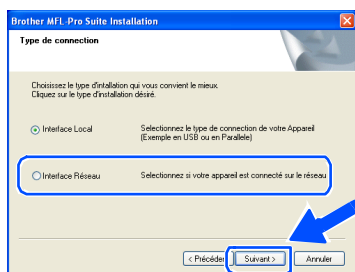

- 17 Sélectionnez **Standard**, puis cliquez sur **Suivant**. Les fichiers d'application seront copiés sur votre PC.

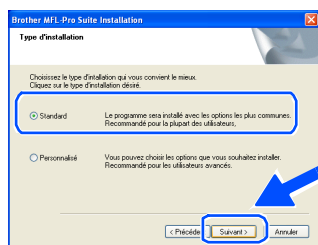

Pour installer le pilote PS, sélectionnez **Personnalisé** puis suivez les instructions à l'écran. Lorsque l'écran **Sélection des composants** apparaît, cochez **Pilote d'imprimante PS**, puis continuez de suivre les instructions à l'écran.

- 18 Sélectionnez **Rechercher le réseau de l'appareil et choisir dans une liste d'appareil reconnu sur le réseau (Recommandé)**, puis cliquez sur **Suivant**.

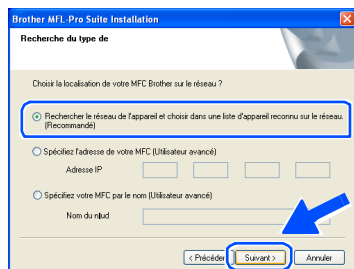

Si l'écran suivant apparaît, cliquez sur **OK**.

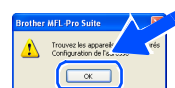

- 19 Si le MFC n'est pas configuré pour votre réseau :
Sélectionnez le APIPA ou un périphérique non configuré dans la liste et cliquez sur **Suivant**.

→ Reportez-vous à 20

Si le MFC est configuré pour votre réseau :
Sélectionnez le MFC dans la liste et cliquez sur **Suivant** → Reportez-vous à 23

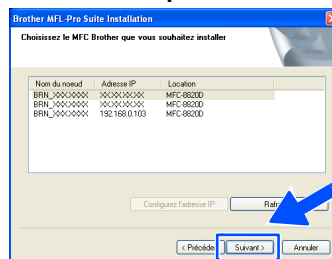

- 20 Cliquez sur **Configurez l'adresse IP**.

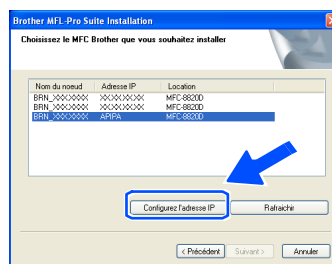

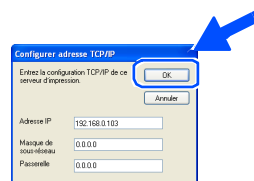

- 21 Entrez l'information d'adresse IP appropriée pour votre réseau, puis cliquez sur **OK**.

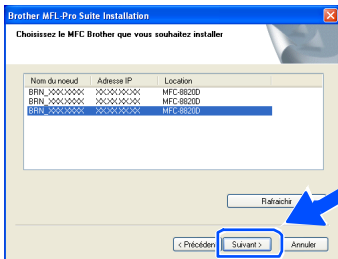

(par exemple, entrez 192.168.0.103 pour l'adresse IP)

- 22 Cliquez sur **Suivant**.



 Pour plus d'information sur la configuration réseau, reportez-vous à la section "Pour les Administrateurs" dans ce guide ou au Guide de l'utilisateur réseau NC-9100h dans la documentation contenue sur le CD-ROM.

- 23 Pour les utilisateurs de Windows® 95/NT
→ Reportez-vous à 26
Pour les utilisateurs de Windows® 98/
98SE/Me/2000/XP
Sélectionnez Oui, puis cliquez sur **Suivant**.

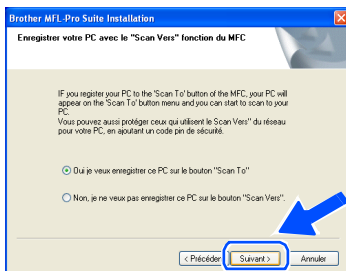

- 24 Cliquez sur **Suivant** ou entrez le nom de PC que vous souhaitez voir affiché à l'écran ACL, puis cliquez sur **Suivant**. Le nom par défaut est celui de votre PC.

 Vous pouvez éviter la réception de documents non souhaités en configurant un numéro NIP à quatre chiffres.

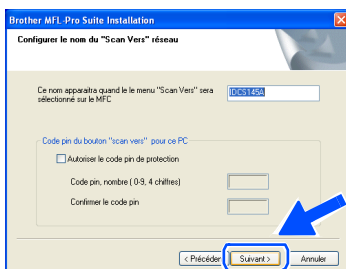

Veillez attendre l'ouverture de l'écran.

- 25 Le fichier README.WRI apparaît à l'écran. Veuillez ouvrir ce fichier pour lire les instructions de dépannage. Refermez le fichier pour reprendre l'installation.

- 26 Cliquez sur **Terminer** pour redémarrer votre ordinateur.

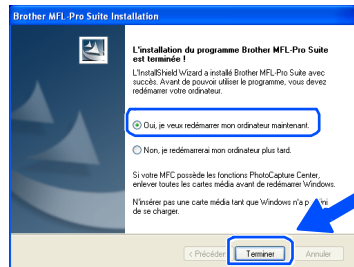



Utilisateurs de Windows® 95/98/98SE/Me/NT/2000, veuillez suivre l'étape 27.

 La fonction de numérisation réseau n'est pas prise en charge dans Windows® 95 ou NT.

 Pour les utilisateurs de Windows® XP uniquement Les pilotes de PC-FAX, de l'imprimante et du numériseur viennent d'être installés. La procédure d'installation est ainsi terminée.

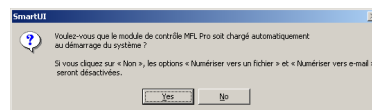
- 27 Une fois l'ordinateur redémarré, cliquez sur **Oui** pour que le Control Center soit chargé à chaque démarrage de Windows®. Le Control Center sera affiché sous la forme d'une icône dans la barre des tâches. Si vous cliquez sur **Non**, les touches de numérisation se désactivent.



 Si vous avez sélectionné **NON**, vous pourrez toujours lancer le Control Center à un moment ultérieur afin de réactiver la touche **Numériser** en cliquant deux fois sur l'icône SmartUI sur le Bureau. Brother Control Center sera incorporé à la barre des tâches. Reportez-vous à la section "Chargement automatique du Brother Control Center" au chapitre 15 dans la documentation (Guide de l'utilisateur) contenue sur le CD-ROM.

 Pour les utilisateurs de Windows® 98/98SE/Me/2000 Les pilotes de PC-FAX, de l'imprimante et du numériseur viennent d'être installés. La procédure d'installation est ainsi terminée.

Pour les utilisateurs de Windows® 95/NT Les pilotes de PC-FAX et de l'imprimante viennent d'être installés. La procédure d'installation est ainsi terminée.



Pour les utilisateurs d'un câble d'interface USB

Mac OS[®] 8.6 à 9.2

Assurez-vous d'avoir bien suivi les instructions données à l'étape 1 de la section "Configuration de l'appareil" aux pages 4 à 11.

- 1 Mettez le MFC hors tension et débranchez le cordon d'alimentation de la prise de courant puis déconnectez-le de votre Macintosh si vous avez déjà déconnecté le câble d'interface.

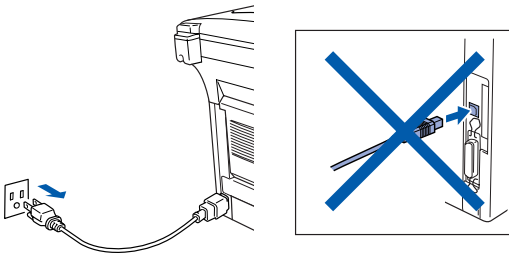

- 2 Mettez votre Macintosh[®] sous tension.
- 3 Insérez dans le lecteur de CD-ROM le disque compact pour Macintosh[®] fourni.



- 4 Cliquez deux fois sur l'icône **Start Here** (Démarrer ici) pour installer les pilotes de l'imprimante et du numériseur. Si l'écran de choix de la langue apparaît, sélectionnez la langue d'utilisation.

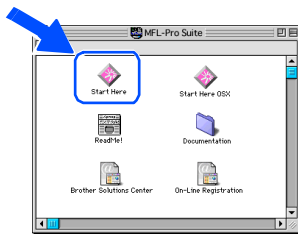

- 5 Cliquez sur la mention **Installer** figurant à côté du progiciel MFL-Pro Suite dans votre langue de préférence.



- 6 Sélectionnez **Interface USB**, puis cliquez sur **Installer**.

- 7 Une fois l'installation terminée, redémarrez votre ordinateur Macintosh[®].
- 8 Branchez une extrémité du câble d'interface USB au Macintosh[®] et l'autre au MFC.

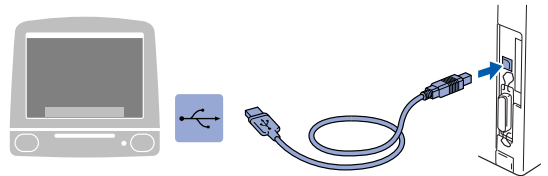

Veillez à ne pas connecter le MFC au port USB du clavier ni à un concentrateur USB non alimenté.

- 9 Mettez le MFC sous tension. Pour ce faire, branchez le cordon d'alimentation. Activez l'interrupteur d'alimentation.

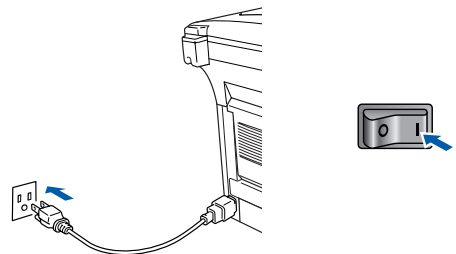

- 10 Dans le menu Pomme, ouvrez le **Sélecteur**.

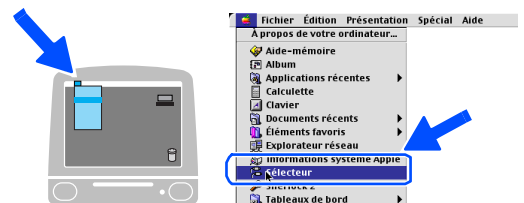

- 11 Cliquez sur l'icône **Brother Laser** que vous venez d'installer. Du côté droit du **Sélecteur**, sélectionnez l'imprimante désirée.
Refermez le **Sélecteur**.

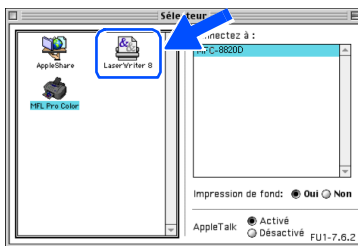

- OK! Les pilotes de PC-FAX Envoi, de l'imprimante et du numériseur viennent d'être installés.

- 12 Pour installer le logiciel Presto!® PageManager®, cliquez sur la mention **Installer** à côté de l'icône du logiciel et suivez les instructions à l'écran.



-  Vous pouvez facilement numériser, partager et classer des photos et des documents grâce à Presto!® PageManager®.

- OK! Presto!® PageManager® a été installé.
La procédure d'installation est ainsi terminée.

Étape 2 Installation du pilote et du logiciel



Pour les utilisateurs d'un câble d'interface USB

Mac OS[®] X 10.1/10.2.1 ou d'une version supérieure

Assurez-vous d'avoir bien suivi les instructions données à l'étape 1 de la section "Configuration de l'appareil" aux pages 4 à 11.

- 1 Mettez le MFC hors tension et débranchez le cordon d'alimentation de la prise de courant puis déconnectez-le de votre Macintosh si vous avez déjà déconnecté le câble d'interface.

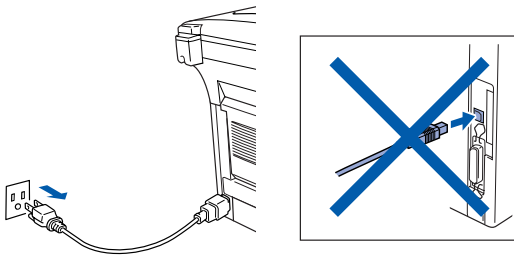

- 7 Branchez une extrémité du câble d'interface USB au Macintosh[®] et l'autre au MFC.

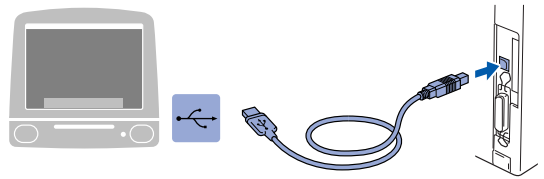

Veillez à ne pas connecter le MFC au port USB du clavier ni à un concentrateur USB non alimenté.

- 2 Mettez votre Macintosh[®] sous tension.
- 3 Insérez dans le lecteur de CD-ROM le disque compact pour Macintosh[®] fourni.



- 4 Cliquez deux fois sur l'icône **Start Here OS X** afin d'installer le pilote de l'imprimante, le pilote du numériseur, Brother PC-FAX Envoi et le programme Remote Setup. Si l'écran de choix de la langue apparaît, sélectionnez la langue d'utilisation. (Le système d'exploitation OS 10.1 ne prend pas en charge la numérisation.)

- 8 Mettez le MFC sous tension. Pour ce faire, branchez le cordon d'alimentation. Activez l'interrupteur d'alimentation.

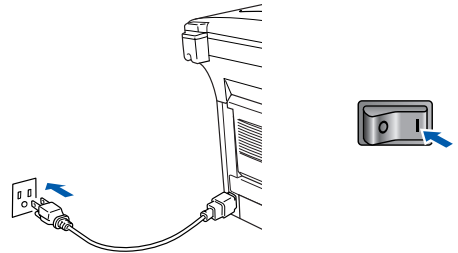

- 9 Sélectionnez **Applications** dans le menu **Aller**.

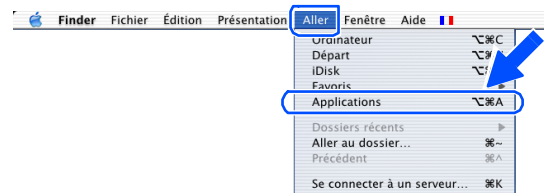

- 5 Cliquez sur la mention **Installer** figurant à côté du logiciel MFL-Pro Suite.



- 10 Ouvrez le dossier **Utilitaires**.

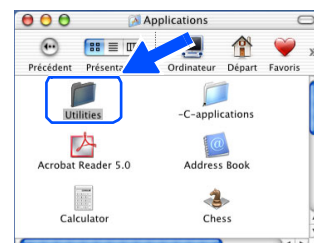

- 6 Sélectionnez **Interface USB**, puis cliquez sur **Installer**.

- 11 Ouvrez l'icône du **Print Center**.

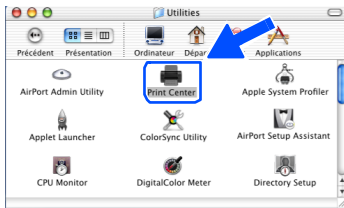

- 12 Cliquez sur **Ajouter imprimante...**

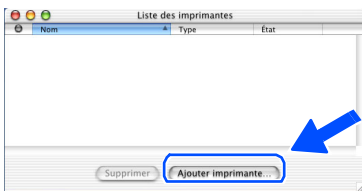

- 13 Sélectionnez **USB**.

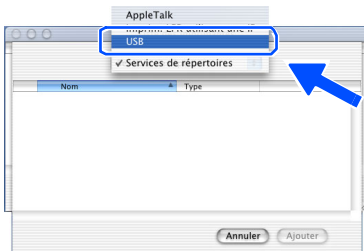

- 14 Sélectionnez votre machine, puis cliquez sur **Ajouter**.

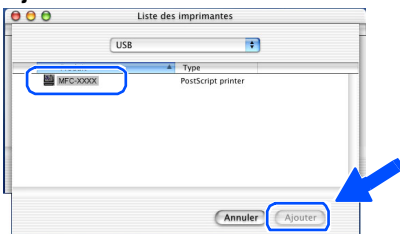

- 15 Sélectionnez **Quitter Centre d'impression** dans le menu du **Centre d'impression**.

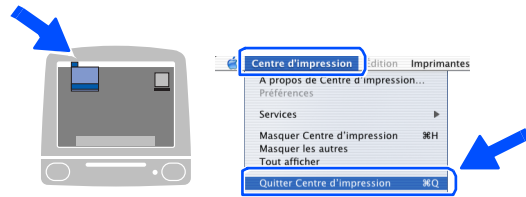

- OK!** Le pilote d'imprimante, le pilote de numérisation, **Brother PC-FAX Envoi** et le programme **Remote Setup** viennent d'être installés. La procédure de l'installation est ainsi terminée.

- 16 Pour installer le logiciel **Presto!® PageManager®**, cliquez sur la mention **Installer** à côté de l'icône du logiciel et suivez les instructions à l'écran.



-  Vous pouvez facilement numériser, partager et classer des photos et des documents grâce à **Presto!® PageManager®**.

- OK!** **Presto!® PageManager®** a été installé. La procédure d'installation est ainsi terminée.

Étape 2 Installation du pilote et du logiciel

 Pour les utilisateurs d'un câble d'interface réseau

Mac OS[®] 8.6 à 9.2

Assurez-vous d'avoir bien suivi les instructions données à l'étape 1 de la section "Configuration de l'appareil" aux pages 4 à 11.

1 Vérifiez que la carte NC-9100h (serveur imprimante réseau/télécopieur) est installée dans le MFC (le MFC-8820DN comporte une carte NC-9100h standard déjà installée). (Consultez la section "Accessoires optionnels" au chapitre 23 du Guide de l'utilisateur.)

2 Mettez le MFC hors tension et débranchez le cordon d'alimentation de la prise de courant puis déconnectez-le de votre Macintosh si vous avez déjà déconnecté le câble d'interface.

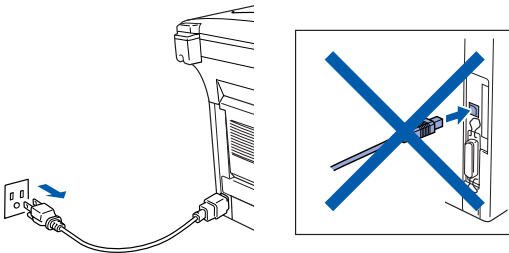

3 Mettez votre Macintosh[®] sous tension.

4 Insérez dans le lecteur de CD-ROM le disque compact pour Macintosh[®] fourni.



5 Cliquez deux fois sur l'icône **Start Here** (Démarrer ici) pour installer les pilotes de l'imprimante et du numériseur. Si l'écran de choix de la langue apparaît, sélectionnez la langue d'utilisation.

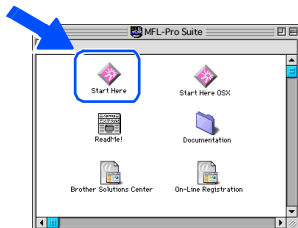

6 Cliquez sur la mention **Installer** figurant à côté du progiciel MFL-Pro Suite dans votre langue de préférence.

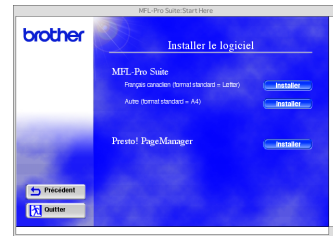

7 Sélectionnez **Interface Réseau**, puis cliquez sur **Installer**.

8 Une fois l'installation terminée, redémarrez votre ordinateur Macintosh[®].

9 Reliez le câble d'interface réseau à l'imprimante, puis connectez-le à un port libre sur le concentrateur.

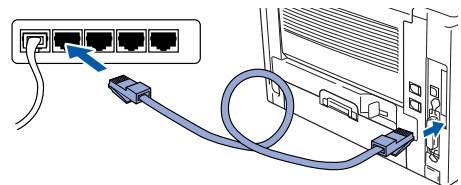

10 Mettez le MFC sous tension. Pour ce faire, branchez le cordon d'alimentation. Activez l'interrupteur d'alimentation.

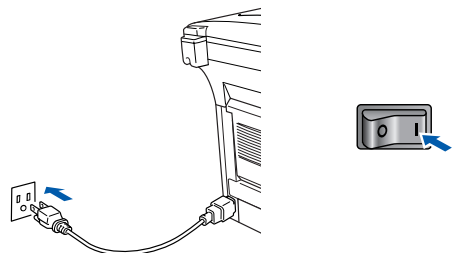

- 11 Ouvrez le **Sélecteur** dans le menu **Pomme**.



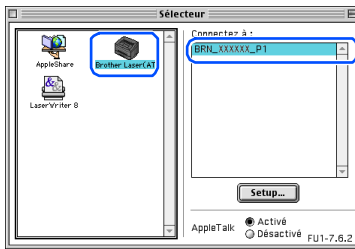

- 12 Cliquez sur l'icône **Brother Laser (AT)**, puis sélectionnez **BRN_xxxxx_P1**. Cliquez sur **Setup**.

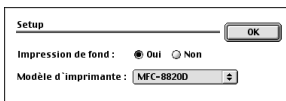

 xxxxxx correspondent aux six derniers chiffres de l'adresse Ethernet.

- 13 Cliquez sur **OK**, puis fermez le **Sélecteur**.



 Chapitre 7 du Guide de l'utilisateur réseau sur le CD-ROM.

- OK!** La configuration est maintenant terminée.

Étape 2 Installation du pilote et du logiciel

 Pour les utilisateurs d'un câble d'interface réseau

Mac OS® X 10.1/10.2.1 ou d'une version supérieure

Assurez-vous d'avoir bien suivi les instructions données à l'étape 1 de la section "Configuration de l'appareil" aux pages 4 à 11.

- 1 Vérifiez que la carte NC-9100h (serveur imprimante réseau/télécopieur) est installée dans le MFC (le MFC-8820DN comporte une carte NC-9100h standard déjà installée). (Consultez la section "Accessoires optionnels" au chapitre 23 du Guide de l'utilisateur.)
- 2 Mettez le MFC hors tension et débranchez le cordon d'alimentation de la prise de courant puis déconnectez-le de votre Macintosh si vous avez déjà déconnecté le câble d'interface.

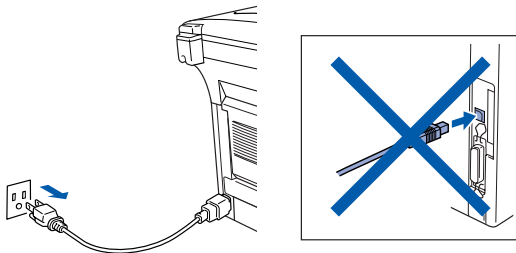

- 3 Mettez votre Macintosh® sous tension.
- 4 Insérez dans le lecteur de CD-ROM le disque compact pour Macintosh® fourni.



- 5 Cliquez deux fois sur le dossier **Start Here OS X** afin d'installer le pilote de l'imprimante et le programme Remote Setup. Si l'écran de choix de la langue apparaît, sélectionnez la langue d'utilisation.

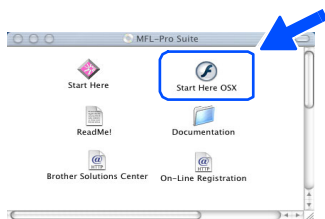

- 6 Cliquez sur la mention **Installer** figurant à côté du progiciel MFL-Pro Suite.



- 7 Sélectionnez **Interface Réseau**, puis cliquez sur **Installer**.
- 8 Reliez le câble d'interface réseau à l'imprimante, puis connectez-le à un port libre sur le concentrateur.

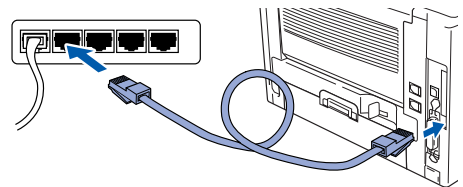

- 9 Mettez le MFC sous tension. Pour ce faire, branchez le cordon d'alimentation. Activez l'interrupteur d'alimentation.

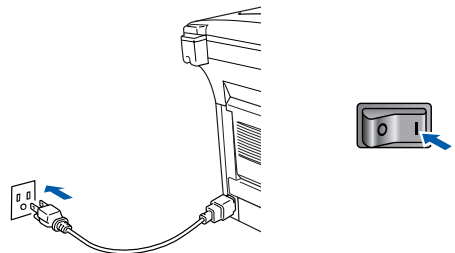

- 10 Sélectionnez **Applications** dans le menu **Aller**.

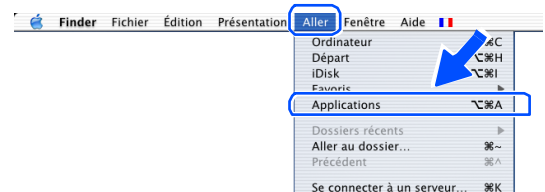

- 11 Ouvrez le dossier **Utilitaires**.

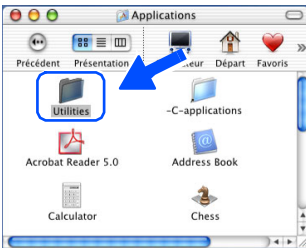

- 12 Ouvrez l'icône du **Print Center**.



- 13 Cliquez sur le bouton **Ajouter imprimante...**



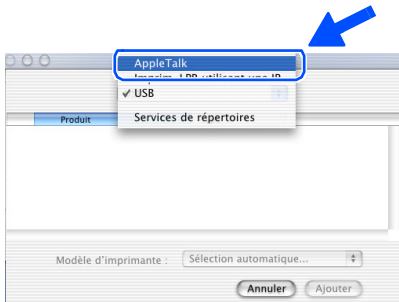

- 14 Sélectionnez **AppleTalk**.

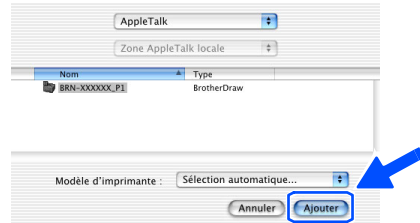

- 15 Sélectionnez **BRN_XXXXXX_P1**, puis cliquez sur **Ajouter**.



 xxxxxx correspondent aux six derniers chiffres de l'adresse Ethernet.

 Chapitre 7 du Guide de l'utilisateur réseau sur le CD-ROM.

- 16 Sélectionnez **Quitter Centre d'impression** dans le menu du **Centre d'impression**.

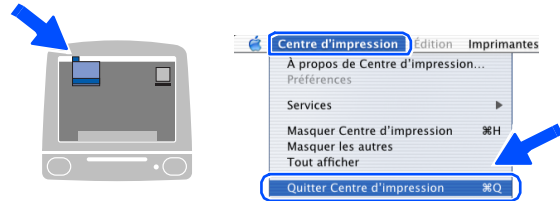

- OK!** La configuration est maintenant terminée.

 Pour les utilisateurs de Mac OS® 10.2.2 ou d'une version supérieure
Pour plus de détails sur comment utiliser Rendezvous, veuillez consulter le chapitre 7 du Guide de l'utilisateur réseau sur le CD-ROM.

■ Pour les Administrateurs

Cette section concerne l'utilisation de cette imprimante sur un réseau. Un administrateur devra être responsable de la configuration de l'imprimante à l'aide des étapes suivantes :

Organisation des chapitres du Guide de l'Utilisateur réseau (NC-9100h)

Windows®



Macintosh®



Windows® 95/98/ME	D'égal à égal (Peer-to-Peer)	TCP/IP	Chapitre 3	Impression d'égal à égal (Peer-to-Peer)
		NetBIOS	Chapitre 4	Impression d'égal à égal (Peer-to-Peer) NetBIOS
	Impression Internet de Brother	TCP/IP	Chapitre 5	Configuration de l'impression Internet pour Windows®
	Netware	IPX/SPX	Chapitre 6	Impression Novell Netware
Windows NT®	D'égal à égal (Peer-to-Peer)	TCP/IP	Chapitre 2	Impression TCP/IP
		NetBIOS	Chapitre 4	Impression d'égal à égal (Peer-to-Peer) NetBIOS
		DLC/LLC	Chapitre 8	Impression DLC
	Impression Internet de Brother (NT® 4.0 uniquement)	TCP/IP	Chapitre 5	Configuration de l'impression Internet pour Windows®
	Netware	IPX/SPX	Chapitre 6	Impression Novell Netware
Windows® 2000/XP	D'égal à égal (Peer-to-Peer)	TCP/IP	Chapitre 2	Impression TCP/IP
		NetBIOS	Chapitre 4	Impression d'égal à égal (Peer-to-Peer) NetBIOS
	(Windows® 2000 uniquement)	DLC/LLC	Chapitre 8	Impression DLC
	IPP (Protocole d'impression Internet)	TCP/IP	Chapitre 2	Impression TCP/IP
	Impression Internet de Brother	TCP/IP	Chapitre 5	Configuration de l'impression Internet pour Windows®
		Netware	IPX/SPX	Chapitre 6
UNIX/Linux		TCP/IP	Chapitre 1	Impression UNIX
Macintosh®		AppleTalk	Chapitre 7	Apple talk (Impression Ether Talk TCP/IP)
		TCP/IP	Chapitre 7	Apple talk (Impression Ether Talk TCP/IP)
		Rendezvous	Chapitre 7	Impression Rendezvous
Server OS2 Warp Serveur LAN		TCP/IP	Chapitre 2	Impression TCP/IP
		NetBIOS	Chapitre 4	Impression d'égal à égal (Peer-to-Peer) NetBIOS

Installation de l'utilitaire de configuration de BRAdmin Professional (Utilisateurs de Windows[®] uniquement)

L'utilitaire de logiciel BRAdmin Professional est conçu pour gérer les dispositifs de Brother connectés au réseau comme les imprimantes adaptées à une utilisation en réseau et/ou les périphériques multifonction pouvant être utilisés dans un environnement de réseau local (LAN). BRAdmin Professional peut également être utilisé pour gérer les périphériques d'autres fabricants dont les produits prennent en charge le protocole SNMP (Simple Network Management Protocol).

Pour plus d'information sur BRAdmin Professional, visitez le site <http://solutions.brother.com>

- 1 Insérez dans le lecteur de CD-ROM le disque compact pour Windows[®] fourni. L'écran d'accueil apparaîtra automatiquement. Suivez les instructions affichées à l'écran.



- 2 Cliquez sur l'icône **Installer le logiciel** à l'écran du menu.



- 3 Cliquez sur Applications réseau pour NC-9100h en option.



- 4 Cliquez sur **BRAdmin Professional** et suivez les instructions affichées à l'écran.



Web BRAdmin (Utilisateurs Windows[®] uniquement)

La compagnie Brother a également développé Web BRAdmin, un utilitaire pour logiciel de réseau d'entreprise permettant la gestion des périphériques Brother et autres dispositifs compatibles SNMP dans des environnements LAN/WAN plus importants.

Ce logiciel est basé sur le serveur Web et nécessite l'installation de Microsoft Internet Information Server et le logiciel client Java de la société Sun. Pour en apprendre plus sur le logiciel Web BRAdmin ou pour le télécharger, veuillez visiter le site <http://solutions.brother.com/webbradmin>

Configuration de votre adresse IP, du masque sous-réseau et de la passerelle à l'aide de BRAdmin Professional (Utilisateurs de Windows[®] uniquement)

- 1 Démarrez BRAdmin Professional et sélectionnez **TCP/IP**.

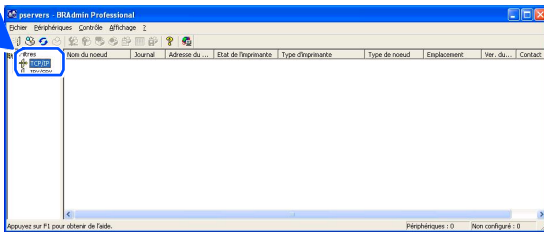

- 3 Cliquez deux fois sur le nouveau périphérique.

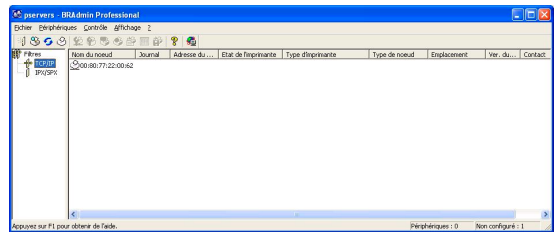

- 2 Sélectionnez **Rechercher les périphériques actifs** dans le menu **Périphériques**. BRAdmin effectuera automatiquement une recherche sur les nouveaux périphériques.

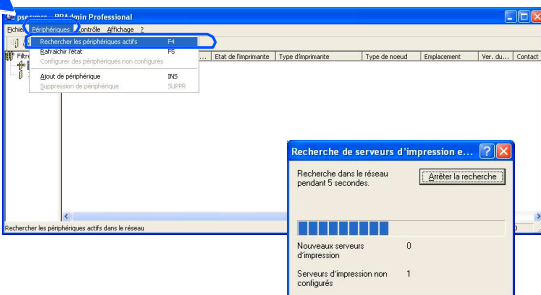

- 4 Entrez l'**Adresse IP**, le **Masque sous-réseau** et la **Passerelle**, puis cliquez sur le bouton **OK**.



- 5 L'information sur l'adresse sera sauvegardée sur l'imprimante.

Options

Le MFC possède les accessoires suivants en option. Ils vous permettent d'élargir les fonctionnalités du MFC.

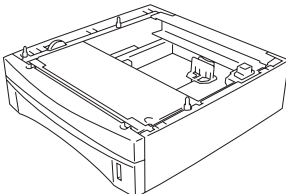
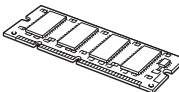
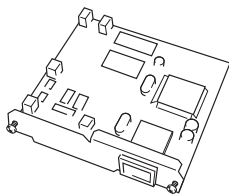
Ensemble du bac inférieur	Mémoire DIMM	Serveur pour imprimante/ télécopieur réseau [Standard sur le MFC-8820DN]
LT-5000		NC-9100h
 <p>Le second bac à papier inférieur peut contenir jusqu'à 250 feuilles, ce qui donne une capacité de contenance totale de 500 feuilles.</p>	 <p>Pour plus de détails, consultez la section "Carte mémoire" au chapitre 23 du Guide de l'utilisateur.</p>	 <p>Le serveur d'imprimante/télécopieur réseau en option (Network Print/FAX Server) (NC-9100h) transforme votre MFC en un Centre multifonction réseau, offrant une capacité d'impression réseau, de télécopies PC réseau et de numérisation réseau.</p>

Consommable de rechange

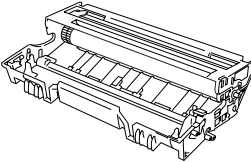
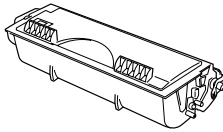
Bloc tambour	Cartouche d'encre
DR-500	TN-530/TN-560
 <p>Jusqu'à 20 000 pages A4/Lettre ; rendement calculé d'après une couverture de 5 %.</p>	 <p>TN-530 : Jusqu'à 3 300 pages A4/Lettre ; rendement calculé d'après une couverture de 5 %. TN-560 : Jusqu'à 6 500 pages A4/Lettre ; rendement calculé d'après une couverture de 5 %.</p>

Configuration
de l'appareil

Windows®
Interface USB

Windows®
Interface parallèle

Windows
NT® 4.0
Interface parallèle

Windows®
Réseau

Macintosh®
Interface USB

Macintosh®
Réseau

Pour les
Administrateurs

Marques de commerce

Le logo Brother est une marque de commerce déposée de Brother Industries, Ltd.

Brother est une marque de commerce déposée de Brother Industries, Ltd.

Multi-Function Link est une marque de commerce déposée de Brother International Corporation.

© Copyright 2003 Brother Industries, Ltd. Tous droits réservés.

Windows, Microsoft et Windows NT sont des marques de commerce déposées de Microsoft aux États-Unis et dans d'autres pays.

Macintosh, QuickDraw, iMac et iBook sont des marques de commerces ou des marques de commerces enregistrées de la société Apple Computer inc.

Postscript et Postscript Level 3 sont des marques de commerces ou des marques de commerces enregistrées de la société Adobe Systems Incorporated.

PaperPort et TextBridge sont des marques de commerce déposées de ScanSoft, Inc.

Presto! PageManager est une marque de commerce déposée de NewSoft Technology Corporation.

Toutes les sociétés dont le logiciel est cité dans ce manuel disposent de contrats de licence de logiciel spécifiques à ses programmes propriétaires.

Tous les autres noms de marques et de produits cités dans ce manuel sont des marques de commerce déposées de leurs sociétés respectives.

Avis de compilation et de publication

Présentant l'utilisation et les fonctionnalités du produit les plus récentes, ce guide a été compilé et publié sous la supervision de Brother Industries Ltd.

Veillez noter que le contenu de ce guide et les caractéristiques du produit peuvent faire l'objet de modification sans préavis.

La société Brother se réserve le droit d'apporter des modifications sans préavis aux caractéristiques et aux informations contenues dans les présentes. Elle ne saurait être tenue responsable de quelque dommage que ce soit (y compris des dommages consécutifs) résultant de la confiance accordée aux informations présentées, y compris, mais sans limitation, aux erreurs typographiques ou autres par rapport à la publication.

Ce produit est prévu pour une utilisation dans un environnement professionnel.

brother®