

## MERCI!

NOUS VOUS FÉLICITONS DE L'ACHAT DE CET APPAREIL BROTHER. NOUS SOMMES CERTAINS QUE VOUS SEREZ SURPRIS DE LA FACILITÉ AVEC LAQUELLE VOTRE NOUVEAU TÉLÉCOPIEUR REMPLIRA AUTANT DE TÂCHE AVEC DES RÉSULTATS ÉPOUSTOUFLANTS!

Suivez ces instructions simples dans l'ordre numérique.

Pour plus de détails, appuyez sur **Rapports**, 1 de votre télécopieur ou consultez votre manuel d'utilisation.

Si vous ne pouvez pas résoudre un problème : Reportez-vous à la **Foire aux questions (FAQs)** sur le site Web Brother ;

URL : <http://solution.brother.com>

Contactez le service clientèle Brother au ;

**Aux États-Unis :** 1-800-284-4329 (9AM-5PM EST)  
1-800-853-6660 au Canada (8H00 à 20H00 EST)  
1-514-685-6464 (à Montréal)

Certaines illustrations sont basées sur le MFC-9700.

## 1 Éléments livrés

Vérifiez que les éléments suivants vous ont été livrés :

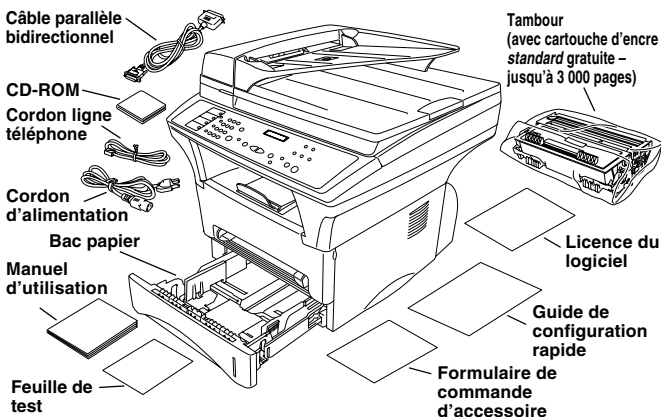

❗ Conservez les matériaux d'emballage pour un transport ultérieur possible. Si vous n'emballer pas correctement l'appareil, votre garantie risque d'être annulée.

## 2 Installez le tambour

**A.** Déballez le tambour, y compris le bloc d'encre, et secouez délicatement d'un côté à l'autre cinq ou six fois pour distribuer l'encre uniformément dans la cartouche.

❗ Pour éviter d'endommager le tambour, ne l'exposez pas à la lumière plus de quelques minutes.

**B.** Enlevez la pièce de protection.

**C.** Ouvrez le couvercle avant de l'appareil.

**D.** Insérez le tambour dans l'appareil.

**E.** Refermez le couvercle avant.

## 3 Libérez le verrou du scanner

Poussez le levier vers le haut pour déverrouiller le scanner. (Le levier bleu de verrouillage du scanner est situé à gauche vers l'arrière sous le bord du couvercle du scanner.)

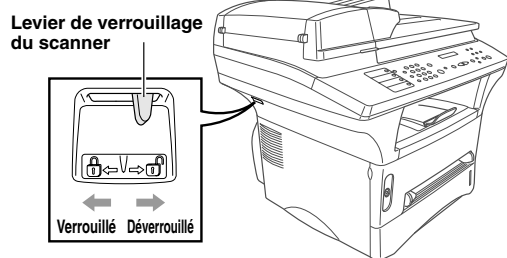

❗ Si VÉRIF VERR SCAN apparaît sur l'écran, libérez immédiatement le verrou du scanner et appuyez sur **Arrêt/Sortie**.

## 4 Si vous possédez le bac papier optionnel 2, mettez-le en place

**A.** Soulevez soigneusement l'appareil et posez-le sur le bac papier 2.

**B.** Branchez le cordon modulaire de la cassette 2 sur la prise modulaire de l'appareil Brother.

🔑 Pour sélectionner la cassette à utiliser pour l'impression, voir le chapitre 4 du manuel d'utilisation sur CD-ROM.

🔑 Si vous déplacez l'appareil après avoir branché le bac papier 2, veillez à soulever soigneusement le bac papier 2 en même temps que l'appareil car ils ne sont pas attachés ensemble.

## 5 Insérez le papier

**A.** Tirez complètement le bac papier à l'extérieur de l'appareil.

**B.** Mettez les guides de réglage de largeur et de longueur de papier du bac de papier dans la position correspondant au format de papier utilisé.

**C.** Insérez le papier dans le bac de papier. Appuyez sur le papier pour aplatir les quatre coins en veillant à ce que le niveau du papier ne dépasse pas le repère.

**D.** Réinsérez le bac papier dans l'appareil jusqu'à ce qu'il s'encliquette.

## 6 Installez le cordon téléphonique et le cordon d'alimentation

❗ Ne branchez pas le câble parallèle ou USB.

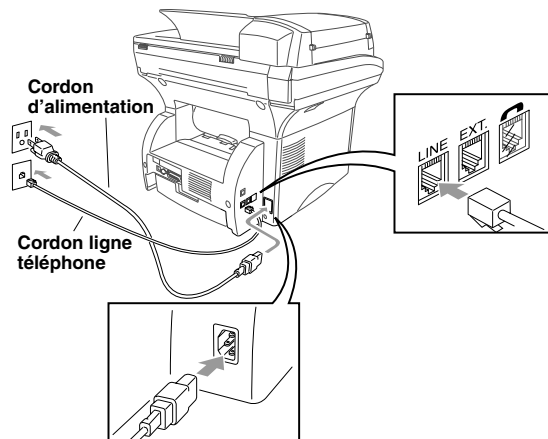

## 7 Si la ligne téléphonique doit être partagée avec un répondeur téléphonique externe, connectez le répondeur maintenant

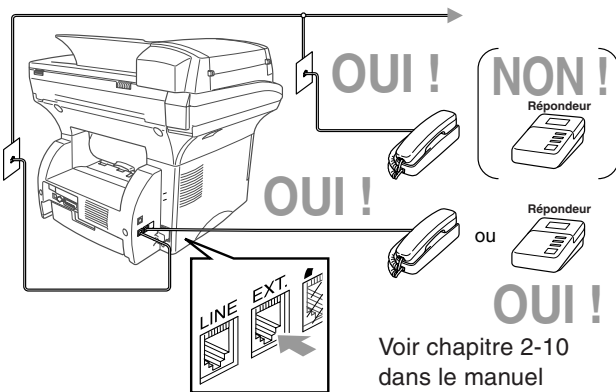

Voir chapitre 2-10 dans le manuel d'utilisation du CD-ROM.

## 8 Sélectionnez un mode de réponse

Choisissez le mode qui correspond le mieux à vos besoins en appuyant sur **Mode réception** à plusieurs reprises jusqu'à ce que l'écran affiche le réglage que vous souhaitez utiliser.

MFC-9700

MFC-9800

**FAX**

**FAX**

Pour l'utilisation avec une ligne de télécopieur dédiée. Chaque appel est traité comme une télécopie.

**MANUEL**

**MANUEL**

Vous contrôlez la ligne téléphonique et devez répondre à chaque appel vous-même.

**TÉL EXT/RÉP**

**FAX/TÉL**

Quand un téléphone externe est branché sur le connecteur EXT, vous contrôlez la ligne téléphonique et devez répondre à tous les appels vous-même.

Quand un téléphone externe est branché sur le connecteur EXT, le MFC contrôle la ligne et répond automatiquement à tous les appels. Si l'appel est une télécopie, il recevra la télécopie. Si l'appel n'est pas une télécopie il sonnera (sonnerie double) pour vous avertir de répondre sur un téléphone externe.

Pour l'utilisation avec un répondeur téléphonique externe. Le répondeur répond automatiquement à tous les appels et enregistre les messages vocaux. Les télécopies sont imprimées.

**RÉPONDEUR EXT.**

Le répondeur téléphonique externe répond automatiquement à tous les appels. Les messages vocaux sont enregistrés sur le répondeur. Les télécopies sont imprimées.

Pour plus détails, voir le chapitre 5 du manuel d'utilisation sur CD-ROM.

## 9 Configurez la date et l'heure

**A.** Pour le MFC, appuyez sur **MENU**, **1**, **2**.

MFC-9700	MFC-9800
2. DATE/HEURE	2. DATE/HEURE
ANNÉE: XX	ANNÉE: XX
	TOUCHE ENTR RÉGL

**B.** Entrez les deux derniers chiffres de l'année, puis appuyez sur **Régler**.

MOIS: XX	MOIS: XX
	TOUCHE ENTR RÉGL

**C.** Entrez les deux chiffres du mois, puis appuyez sur **Régler**.

JOUR: XX	JOUR: XX
	TOUCHE ENTR RÉGL

**D.** Entrez les deux chiffres du jour, puis appuyez sur **Régler**.

HEURE: XX:XX	HEURE: XX:XX
	TOUCHE ENTR RÉGL

**E.** Entrez l'heure dans le format 24 heures et appuyez sur **Régler**, puis sur **Arrêt/Sortie**.

Note : Si vous ne pouvez pas passer à l'étape suivante, appuyez sur **Arrêt/Sortie** et recommencez à partir de l'étape A.

## 10 Configurez l'ID Station

L'ID Station vous permet d'imprimer votre nom et votre numéro de télécopieur sur toutes les pages de télécopie.

**A.** Pour le MFC, appuyez sur **MENU**, **1**, **3**.

MFC-9700	MFC-9800
3. ID STATION	3. ID STATION
FAX: _____	FAX: _____
	TOUCHE ENTR RÉGL

**B.** Entrez votre numéro de télécopieur, puis appuyez sur **Régler**.

TÉL: _____	TÉL: _____
	TOUCHE ENTR RÉGL

**C.** Entrez votre numéro de téléphone, puis appuyez sur **Régler**.

NOM: _____	NOM: _____
	TOUCHE ENTR RÉGL

**D.** Entrez votre nom à l'aide du clavier téléphonique et du tableau ci-dessous, puis appuyez sur **Régler**. Utilisez la flèche droite pour créer des espaces.

**E.** Appuyez sur **Arrêt/Sortie**.

Pour plus de détails, voir le chapitre 4 du manuel d'utilisation.

Note : Si vous ne pouvez pas passer à l'étape suivante, appuyez sur **Arrêt/Sortie** et recommencez à partir de l'étape A.

Touche	1 fois	2 fois	3 fois	4 fois	5 fois
2	A	B	C	2	A
3	D	E	F	3	D
4	G	H	I	4	G
5	J	K	L	5	J
6	M	N	O	6	M
7	P	Q	R	7	P
8	T	U	V	8	T
9	W	X	Y	9	W

## 11 Pour les États-Unis, remplissez le formulaire d'enregistrement de garantie et la feuille de test...

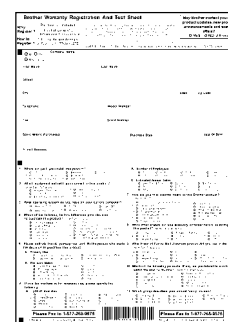

Les documents sont insérés face vers le haut dans le chargeur automatique de documents.

Cale de document

Appuyez sur **Télécopieur Marche**.

...et envoyez-les par télécopie à Brother au : 1-877-268-9575

Pour le MFC, continuez au verso.

# Configuration du MFC et du PC pour une utilisation conjointe

## Avant de commencer

- Vous devez configurer le matériel et installer le pilote avant de pouvoir utiliser votre MFC comme imprimante et scanner avec votre application.
- Veuillez consulter le fichier README.WRI présent dans le répertoire racine du CD-ROM pour des informations importantes de dernière heure sur l'installation et le dépannage.
- Veuillez acheter le câble d'interface approprié que vous souhaitez utiliser (Parallèle ou USB).
- En cas de problème quelconque avec l'installation, rendez-nous visite sur : <http://solutions.brother.com>

**!** Utilisez seulement un câble d'interface parallèle blindé conforme IEEE-1284 et/ou un câble USB d'une longueur maximale de 6 pieds (1,8 mètre).

Suivez les instructions de ce manuel correspondant au système d'exploitation et à l'interface utilisé.

## Pour les utilisateurs de Windows® 95/98/98SE/Me/2000

**Étape 1.** Mettez le MFC hors tension et le MFC de votre ordinateur si un câble d'interface les raccorde déjà.

**Étape 2.** Mettez votre ordinateur sous tension.

Sous Windows® 2000 Professional, vous devez être connecté en tant qu'Administrateur.

**Étape 3.** Insérez le CD-ROM dans le lecteur de CD-ROM. Si une fenêtre demandant le nom du modèle apparaît, cliquez sur le nom du modèle. Le menu principal du CD-ROM apparaîtra.



1. Cliquez sur **Install Software** (Installer logiciel).

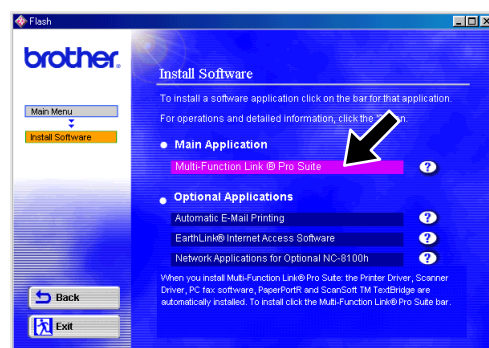

2. Cliquez sur **Multi-Function Link® Pro Suite** dans **Main Application** (Application principale). \*1



3. Cliquez sur **Install** (Installer).

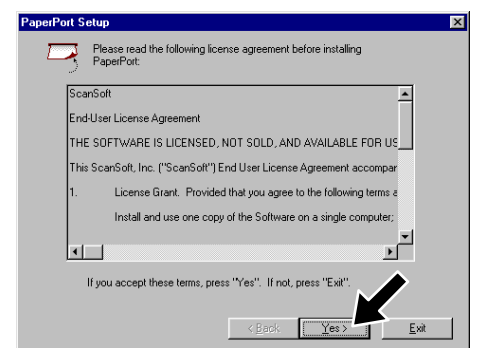

4. La fenêtre InstallShield® Wizard Setup (Configuration Assistant InstallShield®) apparaîtra brièvement suivie de la fenêtre PaperPort® Setup (Installation de PaperPort®). Cliquez sur **Yes** (Oui).

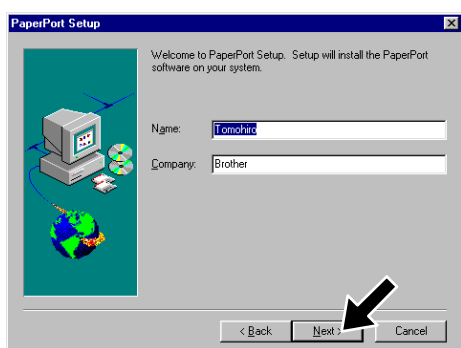

5. Lorsque la fenêtre PaperPort® Setup (Installation de PaperPort®) affiche votre nom et votre compagnie, changez-les ou acceptez-les, puis cliquez sur **Next** (Suivant).

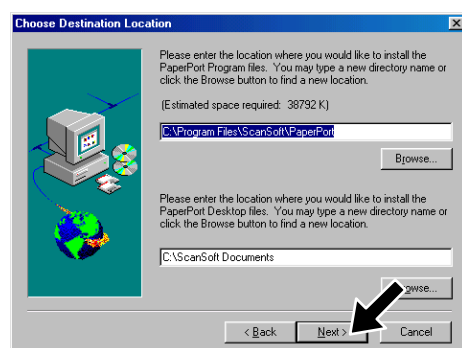

6. Lorsque la fenêtre Choose Destination Location (Sélectionner destination) affiche le chemin vers l'emplacement où les fichiers PaperPort® seront installés, changez-le ou acceptez-le, puis cliquez sur **Next** (Suivant).



7. Lorsque la fenêtre Register Today (Enregistrer aujourd'hui) apparaît, cliquez sur **Next** (Suivant). Il s'agit de l'enregistrement de PaperPort®. Suivez les instructions.

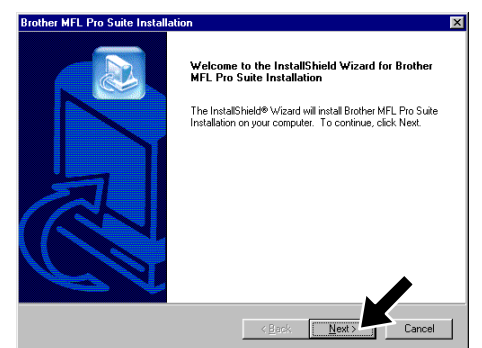

8. Lorsque la fenêtre Brother MFL Pro Suite Installation (Installer MFL Pro Suite Brother) apparaît, cliquez sur **Next** (Suivant) pour commencer l'installation de Multi-Function Link® Pro Suite. \*2

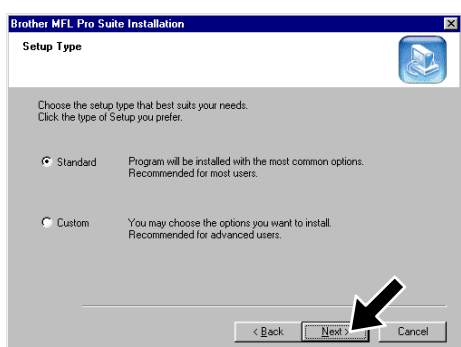

9. Lorsque la fenêtre Setup Type (Type de configuration) apparaît, sélectionnez **Standard** (Standard), puis cliquez sur **Next** (Suivant). Les fichiers de l'application seront copiés sur votre ordinateur.

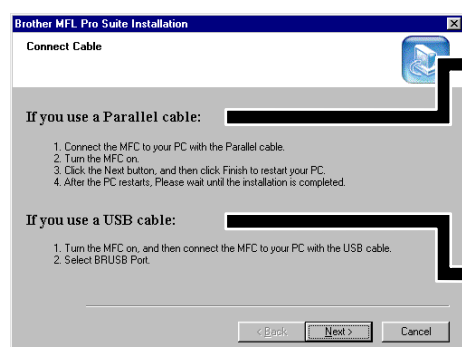

10. La fenêtre Connect Cable (Brancher câble) apparaîtra.

Pour une connexion parallèle

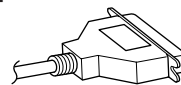

Pour une connexion USB

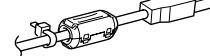

**Veillez voir la PAGE SUIVANTE**

\*1 Multi-Function Link® Pro Suite comprend le pilote d'imprimante, le pilote de scanner, ScanSoft™ PaperPort®, ScanSoft™ Text Bridge®, le logiciel PC-FAX, Remote Setup et les polices True Type. PaperPort® est une application de gestion de documents permettant d'afficher les télécopies reçues et les documents numérisés. ScanSoft™ Text Bridge® qui est intégré à PaperPort® est une application de reconnaissance optique de caractères qui convertit une image en texte et insère ce dernier dans votre appareil de traitement de textes par défaut.

\*2 Si un message d'erreur apparaît pendant le processus d'installation, ou si vous aviez déjà installé MFL Pro Suite, vous devrez d'abord le désinstaller. Dans le menu **Start** (Démarrer), sélectionnez **Programs, Brother, Brother MFL Pro Suite, Uninstall**, (Désinstaller), puis suivez les instructions affichées à l'écran.

\*3 Même si vous avez sélectionné **NO** (NON), vous pourrez ultérieurement lancer le Control Center Brother pour utiliser les touches de scanner. Voir *Autoload the Brother Control Center* (Chargement automatique de Control Center Brother), chapitre 15 de la documentation en ligne (Manuel de l'utilisateur) du CD-ROM.

## Étape 4. Raccordez le MFC à votre PC avec le câble parallèle.

- Branchez le câble d'interface parallèle sur le port parallèle du MFC et fixez le connecteur à l'aide des attaches métalliques.
- Branchez le câble d'interface sur le port d'imprimante de l'ordinateur et fixez-le à l'aide des deux vis. Pour savoir où se trouve le port d'imprimante parallèle de votre ordinateur, reportez-vous à son mode d'emploi.

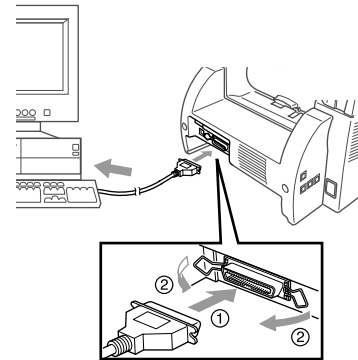

## Étape 5. Mettez le MFC sous tension en branchant le cordon d'alimentation.

## Étape 6. L'installation du pilote Brother commencera automatiquement. Suivez les instructions affichées à l'écran.

( Pour les utilisateurs de Windows® 95/98/98SE/Me )

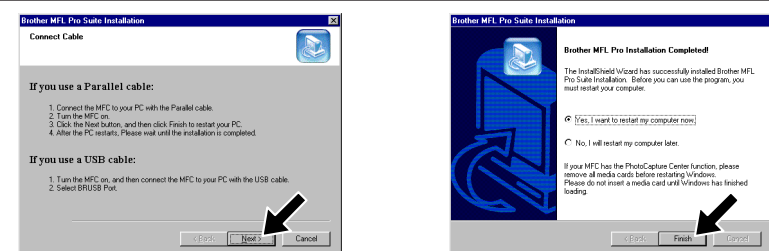

- Dans la fenêtre Connect Cable (Brancher câble), cliquez sur **Next** (Suivant).
- Lorsque la fenêtre ci-dessus apparaît, cliquez sur **Finish** (Terminer) et attendez que le PC relance Windows® et continue l'installation.

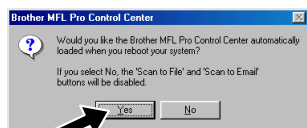

- Cliquez sur **Yes** (Oui) pour que le Chargement de Control Center Brother s'effectue automatiquement à chaque lancement de Windows®. Le Control Center apparaîtra sous la forme d'une icône dans la barre des tâches. Si vous cliquez sur **No** (Non), les touches de scanner du MFC seront désactivées. \*3

Les pilotes de télécopie PC, d'imprimante et de scanner ont été installés et l'installation est maintenant terminée.

( Pour les utilisateurs de Windows® 2000 Professional )

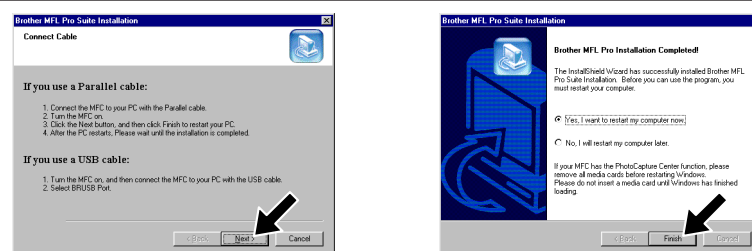

- Dans la fenêtre Connect Cable (Brancher câble), cliquez sur **Next** (Suivant).
- Lorsque la fenêtre ci-dessus apparaît, cliquez sur **Finish** (Terminer) et attendez que le PC relance Windows® et continue l'installation.



- Lorsque les boîtes de dialogue **Digital Signature Not Found** (Signature numérique introuvable) apparaissent, cliquez sur **Yes** (Oui) pour installer le pilote.

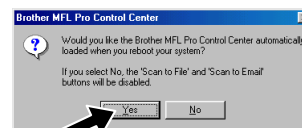

- Cliquez sur **Yes** (Oui) pour que le Chargement du Control Center Brother s'effectue automatiquement à chaque lancement de Windows®. Le Control Center apparaîtra sous la forme d'une icône dans la barre des tâches. Si vous cliquez sur **No** (Non), les touches de scanner du MFC seront désactivées. \*3

Les pilotes de télécopie PC, d'imprimante et de scanner ont été installés et l'installation est maintenant terminée.

## Étape 4. Mettez le MFC sous tension en branchant le cordon d'alimentation.

## Étape 5. Raccordez le MFC à votre PC avec le câble USB (plusieurs secondes seront nécessaires avant l'apparition de l'écran d'installation).

## Étape 6. L'installation du pilote Brother commencera automatiquement. Suivez les instructions affichées à l'écran.

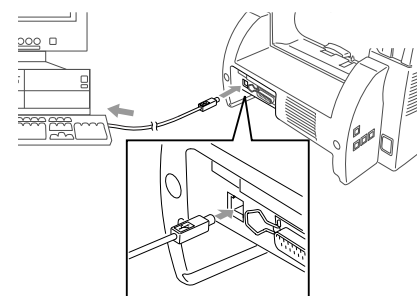

( Pour les utilisateurs de Windows® 98/98SE/Me )

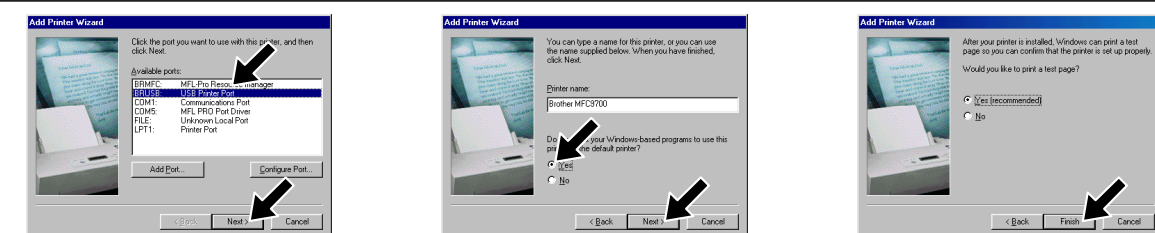

- Dans la fenêtre Add Printer Wizard (Assistant ajout d'imprimante), sélectionnez **BRUSB: USB Printer Port**, (BRUSB : Port d'imprimante USB), puis cliquez sur **Next** (Suivant).
- Acceptez le nom d'imprimante par défaut en sélectionnant **Yes** (Oui), puis cliquez sur **Next** (Suivant).
- Sélectionnez **Yes (recommended)** (Oui (conseillé)) et cliquez sur **Finish** (Terminer). Une feuille de test sera imprimée afin que vous puissiez vérifier la qualité d'impression.

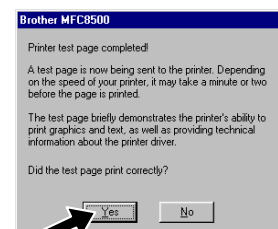

- Si la feuille de test est imprimée correctement, cliquez sur **Yes** (Oui). Si vous cliquez sur **No** (Non), suivez les directives affichées à l'écran pour corriger le problème.

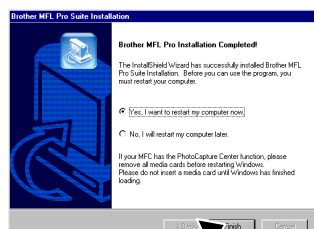

- Sélectionnez **Yes** (Oui) pour redémarrer votre ordinateur, puis cliquez sur **Finish** (Terminer).

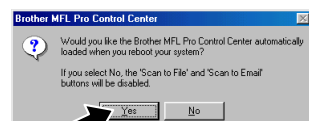

- Cliquez sur **Yes** (Oui) pour que le Chargement du Control Center s'effectue automatiquement à chaque lancement de Windows®. Le Control Center apparaîtra sous la forme d'une icône dans la barre des tâches. Si vous cliquez sur **No** (Non), les touches de scanner du MFC seront désactivées. \*3

Les pilotes de télécopie PC, d'imprimante et de scanner ont été installés et l'installation est maintenant terminée.

( Pour les utilisateurs de Windows® 2000 )

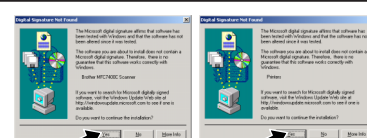

- Lorsque les boîtes de dialogue **Digital Signature Not Found** (Signature numérique introuvable) apparaissent, cliquez sur **Yes** (Oui) pour installer le pilote.

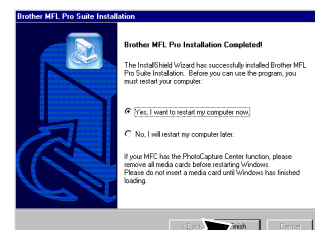

- Sélectionnez **Finish** (Terminer) pour redémarrer votre ordinateur.

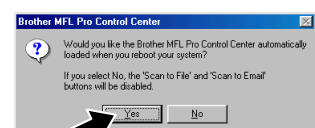

- Cliquez sur **Yes** (Oui) pour que le Chargement du Control Center s'effectue automatiquement à chaque lancement de Windows®. Le Control Center apparaîtra sous la forme d'une icône dans la barre des tâches. Si vous cliquez sur **No** (Non), les touches de scanner du MFC seront désactivées. \*3

Les pilotes de télécopie PC, d'imprimante et de scanner ont été installés et l'installation est maintenant terminée.

# Pour les utilisateurs de Windows NT® Workstation Version 4.0

## Étape 1. Vérifiez que votre ordinateur est sous tension.

Vous devez être connecté en tant qu'Administrateur.

## Étape 2. Raccordez le MFC à votre ordinateur avec le câble d'interface parallèle.

- Branchez le câble d'interface parallèle sur le port d'interface parallèle du MFC et fixez le connecteur à l'aide des attaches métalliques.
- Branchez le câble d'interface sur le port d'imprimante de l'ordinateur et fixez-le à l'aide des deux vis. Pour savoir où se trouve le port d'imprimante parallèle de votre ordinateur, reportez-vous à son mode d'emploi.

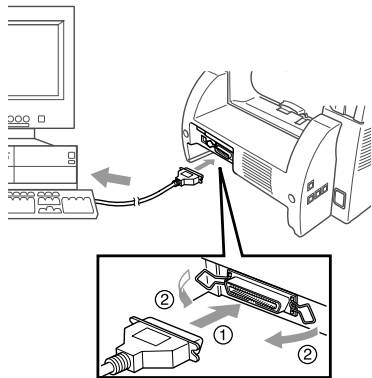

## Étape 3. Mettez le MFC sous tension en branchant le cordon d'alimentation.

## Étape 4. Suivez les instructions affichées à l'écran.

(Même étape que pour les utilisateurs de Windows® 95/98/98SE/Me/2000 **Étape 3.** 1-10)

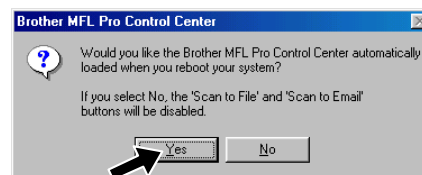
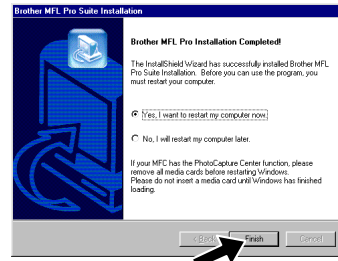

11. Sélectionnez **Yes** (Oui) pour redémarrer votre ordinateur, puis cliquez sur **Finish** (Terminer).

12. Cliquez sur **Yes** (Oui) pour que le Chargement du Control Center s'effectue automatiquement à chaque lancement de Windows®. Le Control Center apparaîtra sous la forme d'une icône dans la barre des tâches. Si vous cliquez sur **No** (Non), les touches de scanner du MFC seront désactivées. \*3

Les pilotes de télécopie PC, d'imprimante et de scanner ont été installés et l'installation est maintenant terminée.

# Pour Macintosh® Apple® Pilote QuickDraw® pour les utilisateurs de OS 8.6/9.0/9.0.4/9.1

## Étape 1. Assurez-vous que le cordon d'alimentation du MFC est débranché et que votre Macintosh est sous tension.

⚠ Assurez-vous que vous N'avez PAS raccordé le MFC à votre Macintosh.

## Étape 2. Insérez le CD-ROM dans le lecteur de CD-ROM.

Installation du pilote MFL Pro

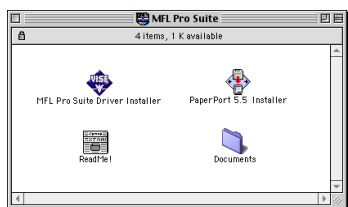

1. Quand la fenêtre apparaît, double-cliquez sur **MFL-PRO Suite Driver Installer** (Installateur du pilote MFL-PRO Suite) pour installer les pilotes d'imprimante et de scanner. Quand l'installation est terminée, l'écran vous demandera de redémarrer votre Macintosh.

## Étape 3. Redémarrez votre Macintosh pour qu'il puisse reconnaître le nouveau pilote.

## Étape 4. Raccordez le MFC à votre Macintosh avec le câble USB, puis mettez le MFC sous tension en branchant le cordon d'alimentation.

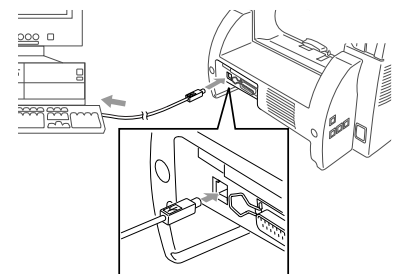

## Étape 5. Sélectionnez l'imprimante.

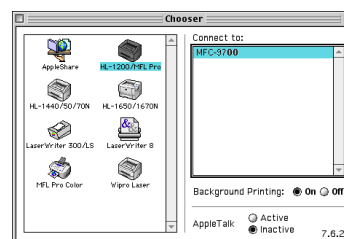

1. Dans le menu Pomme, ouvrez le **Chooser** (Sélecteur).
2. Cliquez sur l'icône du pilote d'imprimante que vous avez installé. À droite du **Chooser** (Sélecteur), sélectionnez l'imprimante avec laquelle vous souhaitez imprimer. Fermez le **Chooser** (Sélecteur).

## Étape 6. Installez PaperPort.

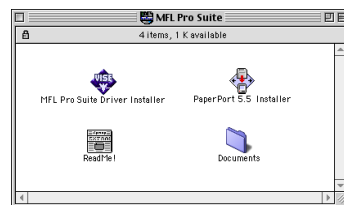

1. Double-cliquez sur **PaperPort®5.5 Installer** (Installateur PaperPort®5.5). \*1
2. Suivez les instructions affichées à l'écran.

Les pilotes de télécopie PC, d'imprimante et de scanner ont été installés et l'installation est maintenant terminée.

## Que trouverez-vous dans le CD-ROM

### Windows

Vous pouvez obtenir des informations variées à partir du CD-ROM



(Pour Windows®)

#### Installation du logiciel

Vous pouvez installer les pilotes d'imprimante, d'envoi de télécopie PC et de scanner, ainsi que divers utilitaires, y compris PaperPort et TextBridge OCR.

#### Enregistrement en ligne

Vous serez orienté vers un répertoire sur la page d'enregistrement des produits du site Web Brother.

#### Documentation en ligne

Consultez le manuel d'utilisation et d'autres documents.

#### Support Brother

Obtenez tous les contacts nécessaires si vous souhaitez vous mettre en rapport avec le service clientèle, ou un centre de service après-vente agréé Brother.

#### Aide

Conseils utiles.

### Macintosh

Vous pouvez obtenir des informations variées à partir du CD-ROM

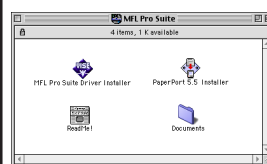

(Pour Macintosh®)

#### Installation du pilote MFL Pro

Vous pouvez installer les pilotes d'imprimante, de télécopie PC TX et de scanner, ainsi que divers utilitaires.

#### Installateur de PaperPort 5.5

Vous pouvez installer une application de gestion de documents utilisée pour visionner des documents numérisés.

#### ReadMe! (Lisez-moi !)

Vous pouvez obtenir des informations importantes et des conseils de dépannage.

#### Documentation

Consultez le manuel d'utilisation et d'autres documents.