

brother[®]

● **1** *PREPARATIFS*

● **2** *NOTIONS ELEMENTAIRES
DE COUTURE*

● **3** *POINTS DE COUTURE
COURANTS*

● **4** *BRODERIE*

● **5** *ANNEXE*

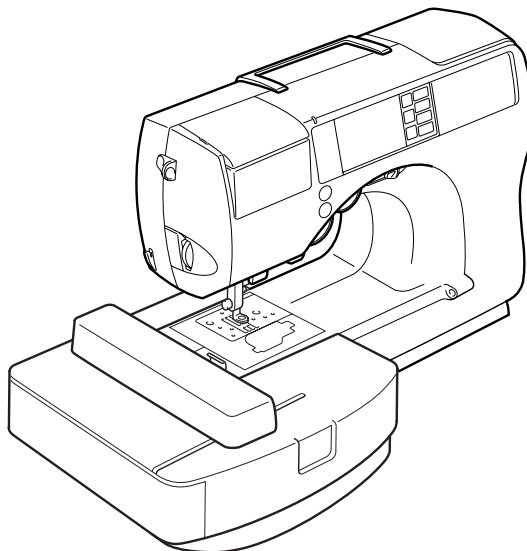

Système de cassette à fil facile

Manuel d'instructions

Accessoires fournis

Lorsque vous ouvrez l'emballage, vérifiez que les accessoires suivants s'y trouvent. Si un élément manque ou est endommagé, contactez votre détaillant.

Accessoires



Remarque

- La vis du support du pied-de-biche est disponible auprès de votre revendeur autorisé (réf. XA4813-051)

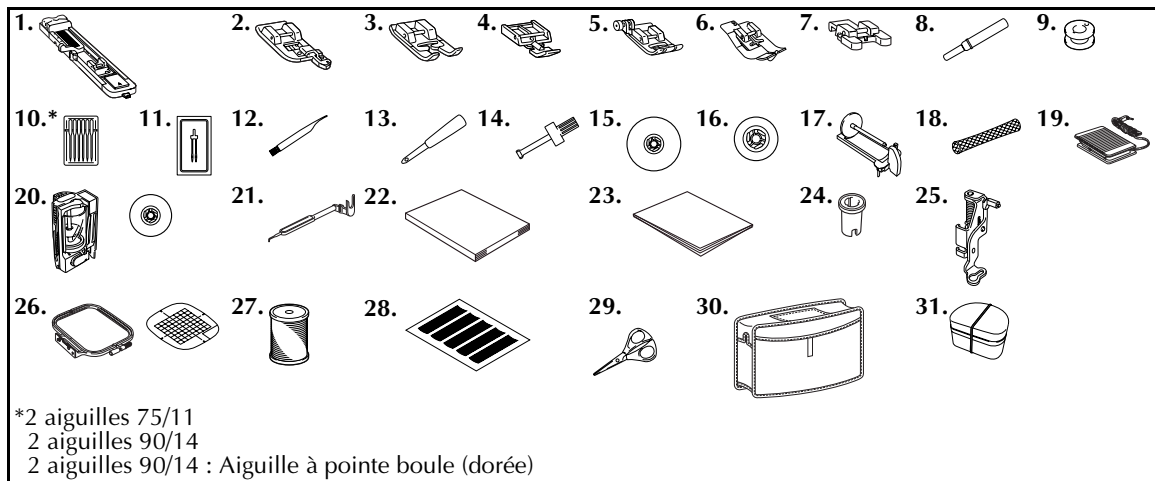

N°	Nom de la pièce	Réf.	N°	Nom de la pièce	Réf.	
1	Pied pour boutons "A"	XC2691-051	19	Pédale de commande	XC1154-021	
2	Pied pour surjet "G"	XC3098-051	20	Cassette de fil (1 jeu dans la machine 1 jeu en étui)	TC1:XC4716-023	
3	Pied pour monogrammes "N"	X53840-351				
4	Pied pour fermetures à glissière "I"	X59370-051				
5	Pied zigzag "J" (sur la machine)	XC3021-051	21	Outil de remplacement d'aiguille	XC4551-020	
6	Pied pour ourlets invisibles "R"	XC4051-051	22	Manuel d'instructions	XC6371-021	
7	Pied pour boutons "M"	X59375-151	23	Guide de référence rapide	XC6375-021	
8	Découd-vite	X54243-001	24	Couvercle de bobine (spécial)	XA5752-021	
9	Canette (4)	SFB: XA5539-151	25	Pied à broderie "Q"	XC3829-021	
10	Jeu d'aiguilles	X58358-051	26	Set de broderie (moyen) H 10 cm X L 10 cm (H 4" X L 4")	EF62:XA6628-002	
11	Aiguille jumelée	X59296-151	27	Canette de broderie fil (Blanc)	EBT-CE:XC8375-001	
12	Brosse de nettoyage	X59476-051	28	Jeu de feuilles quadrillées	GS4:XC4549-051	
13	Perce-illet	135793-051	29	Ciseaux	XC1807-121	
14	Tournevis	XC4237-021	30	Capot souple	500D	XC4530-023
15	Couvercle de bobine (grand)	130012-054			500	XC3839-023
16	Couvercle de bobine (petit)	130013-154	31	Boîte d'accessoires	500D	XC5370-023
17	Porte-bobine supplémentaire	XC3834-021			500	XC5370-024
18	Filet à bobine	XA5523-050				

Couverture A

Nom des pièces de la machine et leur fonction

Cette section donne le nom de diverses pièces de la machine à coudre, ainsi que leur fonction. Avant d'utiliser la machine, lisez attentivement ces descriptions pour apprendre le nom des pièces.

Vue avant

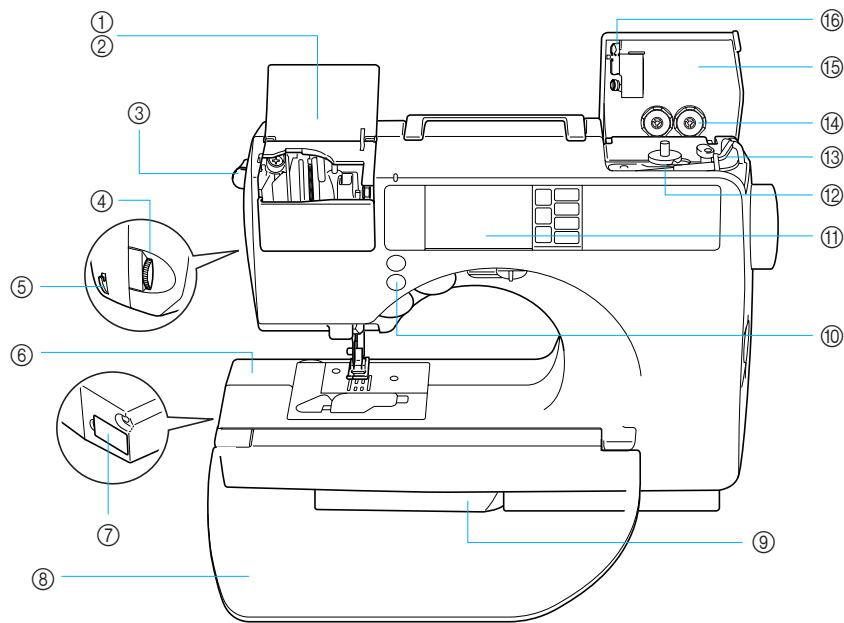

- ① **Couvercle du compartiment de la cassette de fil**
- ② **Compartiment de la cassette de fil**
Insérez une cassette de fil dans le compartiment.
- ③ **Levier d'éjection de la cassette de fil**
Ce levier permet d'éjecter la cassette de fil installée.
- ④ **Bouton de tension des fils**
Tournez le bouton de tension des fils pour régler la tension du fil supérieur.
- ⑤ **Coupe-fil**
Faites passer les fils par le coupe-fil pour les couper.
- ⑥ **Bras**
Branchez le connecteur de l'unité de broderie.
- ⑦ **Fente pour le connecteur de l'unité de broderie**
Branchez le connecteur de l'unité de broderie.
- ⑧ **Abattant**
L'abattant sert de table. Si vous n'utilisez pas la machine à coudre, rangez-la, l'abattant replié. Retirez l'abattant pour coudre des pièces de tissu cylindriques, telles que les revers de manches.
- ⑨ **Pied coulissant**
Tirez le pied coulissant lorsque vous cousez en mode "bras libre".
- ⑩ **Touches de fonctionnement**
Ces touches de fonctionnement permettent de démarrer la machine à coudre et de relever et d'abaisser l'aiguille. (Page Couverture D)

- ⑪ **Panneau de commande**
Sélectionnez un point parmi les points qui s'affichent sur le panneau de commande. (Page Couverture E)
- ⑫ **Bobineur de canette**
Utilisez le bobineur lorsque vous bobinez la canette.
- ⑬ **Porte-bobine du fil de la canette**
Placez la bobine de fil de la canette sur ce porte-bobine pour bobiner la canette.
- ⑭ **Compartiment de rangement des canettes**
Rangez les canettes conçues spécifiquement pour cette machine à coudre dans ce compartiment.
- ⑮ **Couvercle du bobineur de canette**
Ouvrez ce couvercle lorsque vous bobinez la canette.
- ⑯ **Guide-fil pour le bobinage de la canette**
Faites passer le fil autour du guide-fil lors du bobinage de la canette.

Partie aiguille et pied-de-biche

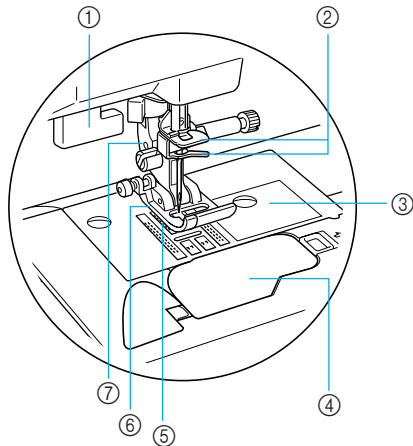

- ① **Levier boutonnières**
Abaissez le levier de boutonnières lorsque vous cousez des boutonnières et des points d'arrêt.
- ② **Crochets d'enfilage de la barre de l'aiguille**
Faites passer le fil supérieur par les crochets d'enfilage de la barre de l'aiguille.
- ③ **Plaque d'aiguille**
Des guides pour les coutures droites sont marqués sur la plaque d'aiguille.
- ④ **Couvercle du compartiment à canette/Logement**
Otez le couvercle du compartiment à canette, puis insérez la canette dans le logement.
- ⑤ **Griffes d'entraînement**
Les griffes d'entraînement font avancer le tissu dans le sens de couture.
- ⑥ **Pied-de-biche**
Le pied-de-biche applique une pression constante sur le tissu pendant la couture. Fixez le pied-de-biche approprié au point sélectionné.
- ⑦ **Support de pied-de-biche**
Le pied-de-biche est installé sur le support.

Vue latérale droite/arrière

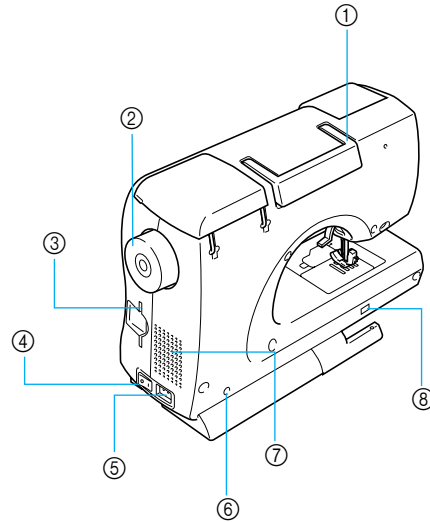

- ① **Poignée**
Transportez la machine à coudre par sa poignée.
- ② **Volant**
Faites tourner le volant vers vous pour relever et abaisser l'aiguille pour la couture d'un point.
- ③ **Fente pour les patrons de broderie**
Insérez le patron de broderie.
- ④ **Interrupteur d'alimentation principal**
Mettez la machine sous et hors tension à l'aide de l'interrupteur d'alimentation principal.
- ⑤ **Prise d'alimentation électrique**
Insérez la fiche du cordon d'alimentation électrique dans la prise correspondante.
- ⑥ **Prise de la pédale de commande**
Insérez la fiche de l'extrémité du câble de la pédale de commande dans la prise correspondante.
- ⑦ **Grille d'aération**
La grille d'aération permet de faire circuler l'air au niveau du moteur. Ne couvrez pas la grille d'aération lorsque vous utilisez la machine à coudre.
- ⑧ **Curseur de réglage des griffes d'entraînement**
Utilisez le curseur de réglage des griffes d'entraînement pour les abaisser.



Mémorandum

- Reportez-vous aux pages Couverture B, C, D ou E lorsque vous apprenez à utiliser votre machine.

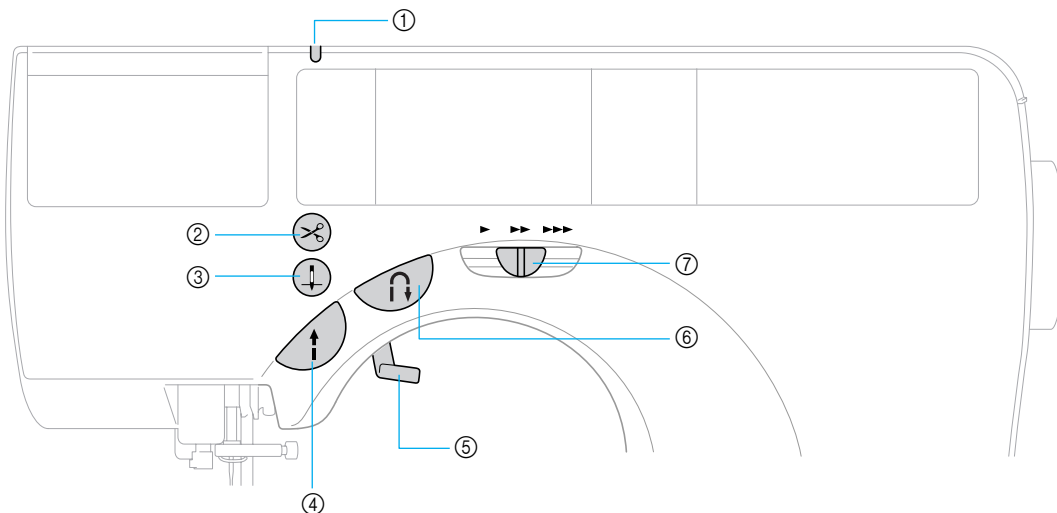

Touches de fonctionnement

Les touches de fonctionnement vous permettent d'effectuer facilement plusieurs opérations de base avec la machine à coudre.



- ① **Indicateur de la cassette de fil**
L'indicateur s'allume ou s'éteint en fonction de l'état de la machine à coudre.

Vert : vous pouvez insérer une cassette de fil.
Rouge : vous ne pouvez pas insérer une cassette de fil.
Éteint : la machine à coudre a été mise hors tension ou vous avez déjà inséré une cassette de fil.

- ② **Touche Coupe-fil** 
Appuyez sur cette touche, à la fin de la couture, pour couper le fil supérieur et celui de la canette. Pour plus de détails, reportez-vous à la section "Coupure du fil" (page 50).
- ③ **Touche Positionnement aiguille** 
Appuyez sur cette touche pour relever ou abaisser l'aiguille. Appuyez deux fois sur cette touche pour coudre un point.

- ④ **Touche Marche/arrêt** 
Appuyez sur cette touche pour démarrer ou arrêter la couture. La machine coud à vitesse réduite au début de la couture lorsque cette touche est enfoncée. Lorsque vous cessez de coudre, l'aiguille est abaissée dans le tissu. Pour plus de détails, reportez-vous à la section "Démarrage du travail de couture" (page 47).
Le bouton change de couleur en fonction du mode de fonctionnement de la machine.

Vert : la machine est prête à à coudre ou est en train de coudre.
Rouge : la machine ne peut pas coudre.
Orange : la machine bobine le fil de la canette ou l'axe du bobineur a été déplacé vers la droite.

- ⑤ **Lever du pied-de-biche**
Soulevez et abaissez le levier pour actionner le pied-de-biche.

- ⑥ **Touche Point inverse/renfort** 

Appuyez sur la touche Point inverse/renfort pour coudre des points inverses ou de renfort. Les points inverses sont réalisés en maintenant la touche enfoncée pour coudre dans le sens opposé. Les points de renfort sont réalisés en cousant 3 à 5 points les uns sur les autres. Pour plus de détails, reportez-vous à la section "Arrêt des points" (page 49).

- ⑦ **Sélecteur de vitesse de couture**
Faites coulisser le sélecteur pour régler la vitesse de couture.

ATTENTION

- **N'appuyez pas sur la touche Coupe-fil après avoir coupé les fils, sinon vous risquez de casser l'aiguille, d'emmêler les fils ou d'endommager la machine.**

Remarque

- N'appuyez pas sur la touche Coupe-fil si aucun tissu ne se trouve sous le pied-de-biche ou si la machine est en cours de fonctionnement, sinon vous risquez de l'endommager.
- Pour couper du fil plus épais que le n°30, du fil nylon ou d'autres fils particuliers, utilisez le coupe-fil situé sur le côté de la machine. Pour plus de détails, reportez-vous à la section "Coupure du fil" (page 50).

Panneau de commande

Le panneau de commande avant est doté d'un Ecran à cristaux liquides et de touches de fonctionnement.

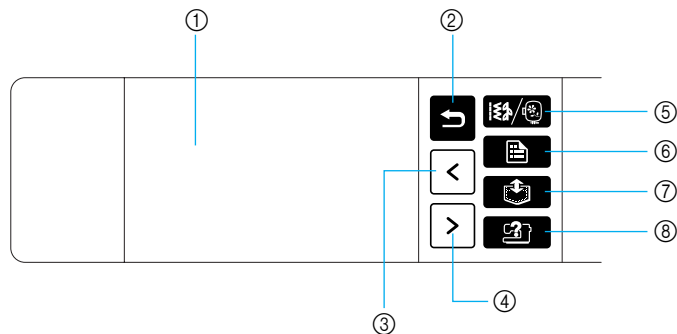

① Ecran à cristaux liquides (écran tactile)

Les réglages des motifs sélectionnés et les messages s'y affichent.

Appuyez sur les touches de l'écran à cristaux liquides pour exécuter des opérations.

Pour plus de détails, reportez-vous à la section "Fonctionnement de l'écran à cristaux liquides" (page 12).

② Touche Arrière

Appuyez sur cette touche pour revenir à l'écran précédent.

③ Touche Page précédente

Affiche l'écran précédent lorsque des options ne sont pas affichées sur l'écran à cristaux liquides.

④ Touche Page suivante

Affiche l'écran suivant lorsque des options ne sont pas affichées sur l'écran à cristaux liquides.

⑤ Touche de menu

Sélectionnez le groupe de motifs ; en mode broderie, l'écran de broderie initial réapparaît.

⑥ Touche de réglage

Appuyez sur cette touche pour régler la position d'arrêt de l'aiguille, le son de la sonnerie, etc.

⑦ Touche de mise en mémoire

Appuyez sur cette touche pour enregistrer dans la mémoire de la machine à coudre des caractères à broder, des motifs de points combinés, des motifs personnalisés My Custom Stitch (Mon point personnel), etc.

⑧ Touche d'aide de la machine à coudre

Appuyez sur cette touche pour obtenir de l'aide sur l'utilisation de la machine à coudre.

Affiche des explications simples sur le réglage du fil supérieur / le bobinage de la canette / le réglage du fil de la canette / le remplacement de l'aiguille / la fixation de l'unité de broderie / la fixation du cadre de broderie / la fixation du pied à broderie / le remplacement du pied-de-biche.

Accessoires en option

Les accessoires suivants sont disponibles en option.

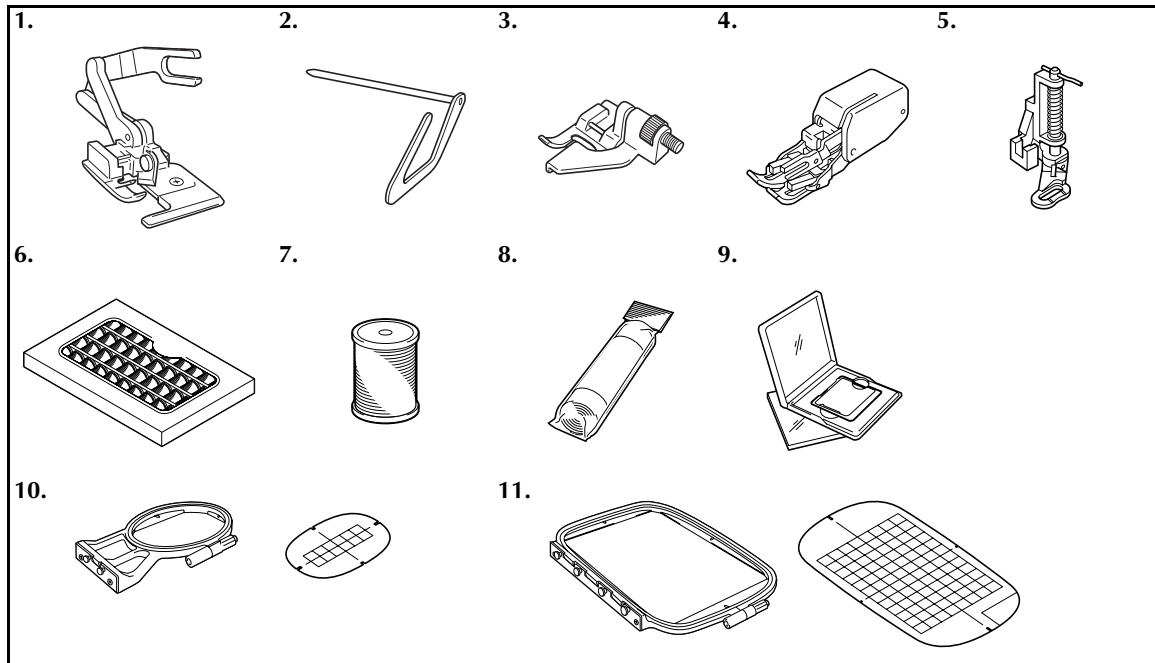

N°	Nom de la pièce	Réf.	N°	Nom de la pièce	Réf.
1	Couteau raseur "S"	F054:XC3879-002	7	Canette de broderie fil (Noir)	EBT-CEB:XC1376-001
2	Guide de capitonnage	F016N:XC2215-002	8	Stabilisateur soluble dans l'eau	BM4:X81267-001
3	Pied de guidage	F017N:XC1957-002		Matériau stabilisateur pour broderie	BM3:X81175-001
4	Pied à double entraînement	F033N:XC2214-002	9	Patron de broderie	(reportez-vous à la page suivante).
6	Pied-de-biche pour capitonnage	F005N:XC1948-002	10	Set de broderie (petit) H 2 cm x L 6 cm (H 1" x L 2-1/2")	EF61:XA6630-002
	Fils à broder 40 couleurs	ETS-40:X80928-100			
	Fils à broder mats 40 couleurs	CYT-40:X81078-102	11	Set de broderie (grand) H 17 cm x L 10 cm (H 6-7/10" x L 4")	EF71:XC2026-002
	Fils à broder 22 couleurs	ETS-22:X81276-102			
Fils à broder mats 21 couleurs	CYT-21:X81269-102				
	Fils à broder 12 couleurs	ETS-12:X81359-002			



Mémorandum

- Pour obtenir des pièces ou accessoires en option, contactez votre revendeur ou le centre de service agréé le plus proche.
- Toutes les spécifications sont correctes au jour de l'impression. Les références peuvent être modifiées sans préavis.

■ Liste des patrons de broderie

N°	Nom de la pièce	Réf.	N°	Nom de la pièce	Réf.
1	Alphabet	X58317-001	37	Appliqués alphabétiques	XA5753-001
2	Fleur	X58321-001	38	Ange	XA5781-001
3	Dinosaure	X58362-001	39	Visage de poupée	XA5978-001
6	L'univers de Moskowitz	X58497-001	40	Sports 3	XA6111-001
7	Vie campagnarde	X59322-001	41	Alphabet style renaissance	XA6586-001
8	Vacances	X59357-001	42	Ferme	XA6733-001
9	Artisanat maison	X59511-001	43	Victorien	XA6769-001
10	Monogramme	X59567-001	44	Dentelle2	XA6849-001
11	Cadre	XA0257-001	45	Ouvrage fantaisie	XA7770-001
12	Transport	XA0275-001	46	Animaux d'Australie	XA7893-001
13	Emblème sportif	XA0517-001	47	Papillon	XA8206-001
14	Grande fleur	XA1223-001	48	Fleurs d'Australie	XA8250-001
15	Mignons gamins	XA1325-001	49	Art folklorique	XA8348-001
16	Chiens & Chats	XA1406-001	50	Féerique & Floral	XA8414-001
19	Maritime	XA2452-001	52	Collection d'ours en peluche	XA8511-001
20	Dessins délicats	XA2869-001	53	Scène	XA8936-001
21	Ouvrage de couture	XA2873-001	54	L'heure du thé	XA9129-001
25	Cheval	XA3791-001	55	Jardinage	XA9348-001
27	Oiseaux	XA4289-001	56	Asiatique	XC0025-001
28	Noël	XA4502-001	60	Joie d'été	XC1168-001
29	Dentelle	XA4664-001	61	Ornement de chemisier	XC1304-001
30	Animaux sauvages	XA4771-001	62	Signe du zodiaque	XC1502-001
31	Grande fleur II	XA5037-001	63	Lapin	XC1646-001
32	Instrument de musique	XA5386-001	64	Grand-mère	XC2176-001
33	Arbres	XA5567-001	65	Travail en rouge	XC4220-001
35	Chats & chiens II	XA5629-001	66	Mélange pop	XC4819-001
36	Fruits & légumes	XA5659-001			



Mémorandum

- Les patrons de broderie acquis à l'étranger risquent de ne pas fonctionner avec la machine.

Introduction

Merci d'avoir acheté cette machine à coudre. Avant de l'utiliser, lisez attentivement ce manuel pour connaître le fonctionnement correct des diverses fonctions. Une fois que vous aurez lu ce manuel, rangez-le dans un endroit aisément accessible pour pouvoir vous y référer ultérieurement.

Fonctions de la machine à coudre

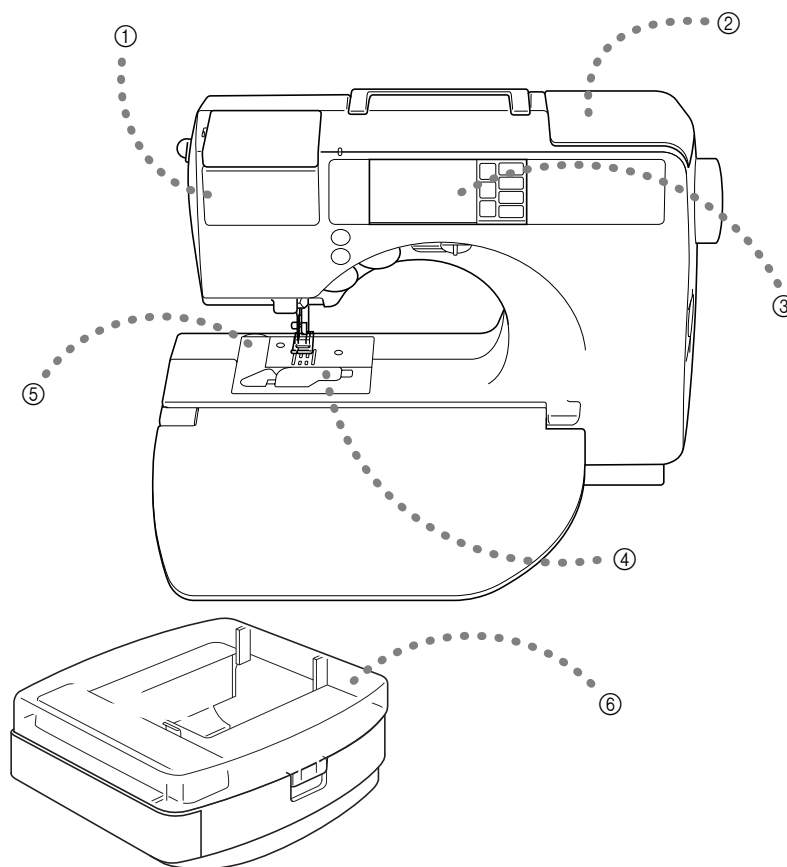

- ① **Cassette de fil**
Enfilez le fil supérieur en plaçant une bobine de fil dans la cassette à fil, puis, insérez tout simplement la cassette de fil dans le compartiment pour enfiler l'aiguille. (Page 22)
- ② **Bobinage simple de la canette**
Vous pouvez bobiner la canette aisément et rapidement avec du fil. (Page 16)
- ③ **Points intégrés**
Vous pouvez choisir parmi les points intégrés disponibles, notamment des points courants et décoratifs. (Page 64)
- ④ **Enfilage inférieur à l'aide d'une seule touche**
Vous pouvez commencer à coudre sans sortir le fil de la canette. (Page 19)
- ⑤ **Coupage de fil automatique**
Le fil peut être coupé automatiquement une fois la couture terminée. (Page 58)
- ⑥ **Broderie**
Vous pouvez broder des motifs de broderie intégrés, des caractères, des ornements d'encadrement et des motifs à l'aide de patrons de broderie en option. (Page 125)

Matières

Accessoires fournis	Couverture A
Accessoires	Couverture A
Nom des pièces de la machine et leur fonction	Couverture B
Vue avant	Couverture B
Partie aiguille et pied-de-biche	Couverture C
Vue latérale droite/arrière	Couverture C
Touches de fonctionnement	Couverture D
Panneau de commande	Couverture E
Accessoires en option	1
Introduction	3
Fonctions de la machine à coudre	3

PREPARATIFS

9

Mise sous/hors tension de la machine	10
Précautions relatives à l'alimentation électrique	10
Mise sous tension de la machine	11
Mise hors tension de la machine	11
Fonctionnement de l'écran à cristaux liquides	12
Affichage de l'écran à cristaux liquides	12
Modification des réglages de la machine	13
Vérification des procédures d'utilisation de la machine	15
Bobinage/installation de la canette	16
Précautions relatives à la canette	16
Bobinage de la canette	16
Installation de la canette	19
Enfilage supérieur	21
A propos de la bobine de fil	21
Mise en place de la bobine dans la cassette de fil	22
Enfilage de l'aiguille	25
Utilisation du porte-bobine supplémentaire	27
Enfilage manuel de l'aiguille (sans utiliser l'enfileur d'aiguille)	28
Utilisation de l'aiguille jumelée	29
Sortie du fil de la canette	31
Remplacement de l'aiguille	33
Précautions relatives à l'aiguille	33
Types d'aiguilles et utilisations	34
Vérification de l'aiguille	35
Remplacement de l'aiguille	35
Remplacement du pied-de-biche	38
Précautions relatives au pied-de-biche	38
Remplacement du pied-de-biche	38
Retrait du support du pied-de-biche	40
Couture de pièces de tissu cylindriques	41
Couture en mode "bras libre"	41

NOTIONS ELEMENTAIRES DE COUTURE

43

Couture	44
Procédure de couture générale	44
Sélection des points	45
Positionnement du tissu	46
Démarrage du travail de couture	47
Arrêt des points	49
Coupage du fil	50

Réglage de la tension des fils	52
Tension des fils	52
Modification de la tension du fil supérieur	53
Réglage de la longueur et de la largeur du point	54
Réglage de la largeur du point.....	54
Réglage de la longueur du point.....	55
Fonctions utiles	57
Couture automatique de points inverses/renfort.....	57
Coupure automatique du fil	58
Mise en miroir de points	59
Conseils utiles de couture	60
Echantillon.....	60
Modification du sens de couture	60
Couture de lignes courbes.....	60
Couture de tissus épais.....	61
Couture de tissus fins	61
Couture de tissus élastiques.....	61
Couture d'un rabat régulier	62

POINTS DE COUTURE COURANTS **63**

Réglages de points	64
Points de couture courants	64
Autres points.....	69
Sélection de points	70
Types de points.....	70
Sélection des points	70
Points de surfilage	72
Couture de points de surfilage à l'aide du pied pour surjet "G".....	72
Couture de points de surfilage à l'aide du pied zigzag "J".....	73
Couture de points de surfilage à l'aide du couteau raseur.....	74
Points simples	76
Faufilage	76
Points simples	76
Points invisibles	78
Points de boutonnière	80
Couture de boutonnières.....	81
Couture de boutons.....	85
Fixation d'une fermeture à glissière	87
Fixation d'une fermeture à glissière centrée.....	87
Fixation d'une fermeture à glissière latérale.....	89
Couture de tissus élastiques et de ruban élastique	92
Points élastiques.....	92
Fixation d'un élastique	92
Points d'appliqué, patchwork et de capitonnage	94
Points d'appliqué	94
Points patchwork (piqué fantaisie).....	96
Assemblage.....	96
Capitonnage.....	97
Capitonnage en mouvement libre	99
Points plumetis.....	100
Point de renfort	101
Points élastiques triples	101
Points d'arrêt.....	101
Reprisage	103
Points à œillet	105
Points décoratifs	106
Point de chausson	107
Point feston	108

Point smock	108
Point de coquille.....	109
Point d'assemblage	110
Point Héritage	111
Couture des divers motifs décoratifs prédéfinis.....	114
Réalisation de magnifiques motifs	114
Motifs de couture	114
Modification de la longueur du point plumetis.....	115
Réalignement du motif.....	115
Couture de motifs combinés.....	117
Combinaison de motifs	117
Enregistrement d'un motif	119
Conception d'un motif (My Custom Stitch)	121
Dessin d'une ébauche d'un motif.....	121
Saisie des données du motif	122
Exemples de motifs	124

BRODERIE **125**

Pour une broderie parfaite	126
Préparation	126
La broderie étape par étape.....	128
Fixation du pied à broderie	129
Fixation du pied à broderie	129
Retrait du pied à broderie.....	131
Fixation de l'unité de broderie	132
Précautions d'emploi de l'unité de broderie	132
Fixation de l'unité de broderie	132
Retrait de l'unité de broderie.....	134
Préparation du tissu.....	136
Fixation d'un matériau stabilisateur sur le tissu.....	136
Mise en place du tissu sur le cadre de broderie	137
Fixation du cadre de broderie	140
Fixation du cadre de broderie	140
Retrait du cadre de broderie.....	141
Sélection des motifs de broderie	142
Copyright	142
Types de motifs de broderie	142
Fonctionnement de l'écran à cristaux liquides.....	143
Sélection de caractères.....	144
Sélection des motifs de broderie.....	145
Sélection d'un motif cadre	146
Utilisation d'un patron de broderie	147
Broderie	148
Broderie d'un motif	148
Couture d'appliqués	150
Fonctions pratiques	152
Ajustement de la disposition	152
Enregistrement de caractères	153
Réglage de la tension du fil	155
Recoudre	155
Il n'y a plus de fil au milieu du motif.....	156
Arrêt en cours de broderie.....	156

ANNEXE **159**

Maintenance.....	160
Nettoyage de la surface de la machine.....	160
Nettoyage du logement	160
Dépannage	162

Messages d'erreur	167
L'écran à cristaux liquides reste vierge	170
Bip de fonctionnement.....	170
Annulation du bip de fonctionnement.....	171
Indice	172

NOUS VOUS FELICITONS D'AVOIR CHOISI NOTRE MACHINE

Votre machine est l'une des machines à coudre domestiques automatisées les plus avancées. Pour profiter au maximum de toutes ses fonctions, nous vous suggérons de lire le manuel avant de l'utiliser.

VEUILLEZ LIRE CES INFORMATIONS AVANT D'UTILISER LA MACHINE

Utilisation en toute sécurité

1. Surveillez toujours l'aiguille en cousant. Ne touchez pas le volant, le levier de remontée du fil, l'aiguille ou d'autres pièces mobiles.
2. N'oubliez pas de mettre la machine hors tension et de la débrancher lorsque :
 - vous avez terminé de l'utiliser ;
 - vous remplacez ou retirez l'aiguille ou toute autre pièce ;
 - une coupure de courant survient en cours d'utilisation ;
 - vous effectuez l'entretien de la machine ;
 - vous laissez la machine sans surveillance.
3. Ne posez rien sur la pédale de commande.
4. Branchez la machine directement à la prise murale. N'utilisez pas de rallonge.

Pour assurer un usage de longue durée

1. Ne rangez pas cette machine dans des endroits exposés directement à la lumière du soleil ou très humides. N'utilisez pas et ne rangez pas la machine près d'un chauffage, d'un fer à repasser, d'une lampe à halogène ou d'autres objets chauds.
2. Utilisez uniquement des savons ou détergents neutres pour nettoyer le boîtier. Le benzène, les solvants et les poudres à récurer peuvent endommager le boîtier et la machine et ne doivent donc jamais être utilisés.
3. Ne faites pas tomber et ne cognez jamais la machine.
4. Pour une installation correcte, consultez toujours le manuel d'instructions pour remplacer ou installer tout assemblage, les pieds-de-biche, l'aiguille ou toute autre pièce.

Pour la réparation ou le réglage

Lors d'un dysfonctionnement ou d'un réglage, suivez en premier le tableau de dépannage à l'arrière du manuel d'instructions pour inspecter et régler la machine vous-même. Si le problème persiste, consultez votre revendeur Brother local agréé.

Pour plus d'informations sur le produit et les mises à jour, visitez notre site Web à l'adresse www.brother.com

1

PREPARATIFS

Ce chapitre décrit les différents préparatifs nécessaires avant de commencer la couture.

Mise sous/hors tension de la machine	10
Fonctionnement de l'écran à cristaux liquides	12
Bobinage/installation de la canette	16
Enfilage supérieur.....	21
Remplacement de l'aiguille	33
Remplacement du pied-de-biche.....	38
Couture de pièces de tissu cylindriques.....	41

PREPARATIFS

Mise sous/hors tension de la machine

Cette section explique comment mettre la machine à coudre sous tension puis hors tension.

Précautions relatives à l'alimentation électrique

Veillez à respecter les précautions suivantes relatives à l'alimentation électrique.

! AVERTISSEMENT

- **Utilisez uniquement l'alimentation domestique normale pour alimenter votre machine. L'utilisation d'autres sources d'alimentation pourrait causer des incendies et des électrocutions ou endommager la machine.**
- **Mettez la machine hors tension et débranchez-la de la prise murale dans les cas suivants :**
 - lorsque vous n'êtes pas à proximité de la machine ;
 - lorsque vous cessez d'utiliser la machine ;
 - en cas de coupure de courant pendant l'utilisation de la machine ;
 - lorsque la machine ne fonctionne pas correctement à cause d'une mauvaise connexion ou d'un débranchement ;
 - pendant un orage.

! ATTENTION

- **N'utilisez pas de rallonge ni d'adaptateurs multiples pour brancher cette machine avec d'autres appareils. Vous risqueriez de vous électrocuter ou de provoquer un incendie.**
- **Ne touchez pas la fiche si vous avez les mains mouillées. Vous risqueriez de vous électrocuter.**
- **Lorsque vous débranchez la machine, veillez à la mettre d'abord hors tension. Pour la déconnecter de la prise murale, saisissez toujours la fiche. Si vous tirez sur le cordon, celui-ci pourrait être endommagé et vous risqueriez de vous électrocuter ou de provoquer un incendie.**
- **Veillez à ne pas couper, endommager, modifier, plier avec force, tordre ou lier le cordon d'alimentation, ni tirer dessus. Ne placez jamais d'objets lourds sur le cordon. Ne placez jamais le cordon près d'une source de chaleur. Toutes ces actions pourraient endommager le cordon et vous risqueriez de vous électrocuter ou de provoquer un incendie. Si le cordon ou la fiche est endommagée, apportez la machine à votre revendeur agréé pour la faire réparer avant de continuer à l'utiliser.**
- **Débranchez le cordon d'alimentation si la machine n'est pas utilisée pendant une longue période. Un incendie risque de se produire.**

Mise sous tension de la machine

Préparez le cordon d'alimentation.

- 1 Vérifiez que la machine à coudre est hors tension (interrupteur d'alimentation principal en position "O"), puis branchez le cordon à la prise d'alimentation située à droite de la machine.
- 2 Insérez la fiche du cordon d'alimentation dans une prise murale.

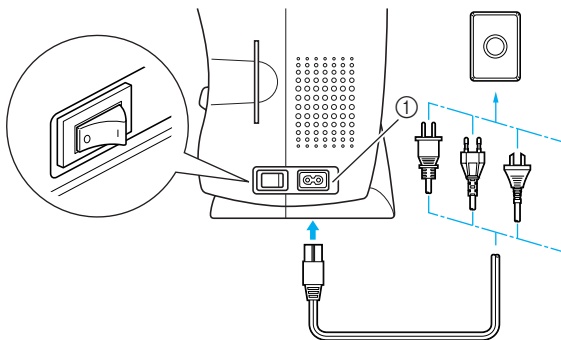

① Prise d'alimentation électrique

- 3 Appuyez sur le côté droit de l'interrupteur d'alimentation principal à droite de la machine (position "I").

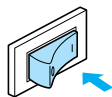

► La lampe de couture s'allume lorsque la machine est sous tension.

- 4 Dépliez vers vous l'abattant situé sur la face avant de la machine à coudre.

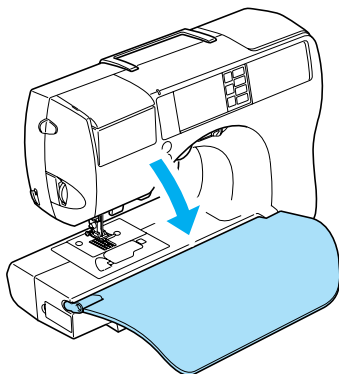

Mise hors tension de la machine

Une fois que vous n'utilisez plus la machine à coudre, éteignez-la. Avant de déplacer la machine, veillez à la mettre hors tension.

- 1 Vérifiez que la machine n'est pas en train de coudre.
- 2 Appuyez sur le côté gauche de l'interrupteur d'alimentation principal à droite de la machine (position "O").

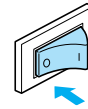

► La lampe de couture s'éteint lorsque la machine est mise hors tension.

- 3 Débranchez le cordon d'alimentation électrique de la prise. Pour débrancher le cordon d'alimentation, saisissez-le au niveau de la fiche.
- 4 Débranchez le cordon d'alimentation électrique de la prise d'alimentation.



Remarque





- Si une panne d'électricité se produit en cours d'utilisation de la machine à coudre, mettez-la hors tension et débranchez le cordon d'alimentation. Pour une utilisation correcte, respectez la procédure nécessaire lorsque vous redémarrez la machine à coudre.

Fonctionnement de l'écran à cristaux liquides

Le point sélectionné, les réglages du motif et les messages s'affichent sur l'Écran à cristaux liquides situé sur la face avant de la machine à coudre.

Affichage de l'écran à cristaux liquides

Une fois la machine à coudre sous tension, l'écran à cristaux liquides s'allume comme suit.

Vous pouvez modifier l'affichage de l'écran à cristaux liquides à l'aide des touches      situées à droite et exécuter des commandes en appuyant directement sur l'écran à cristaux liquides.

■ Écran de sélection du point courant

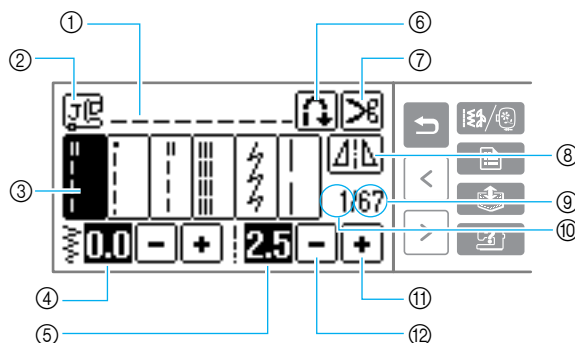

- ① Point sélectionné
- ② Pied-de-biche à utiliser
- ③ Points
- ④ Largeur du point (mm)
- ⑤ Longueur du point (mm)
- ⑥ Couture automatique de points inverses/renfort
- ⑦ Coupure de fil automatique
- ⑧ Touche de mise en miroir horizontale
- ⑨ Nombre de points dans le groupe
- ⑩ Numéro du point sélectionné
- ⑪ Permet d'augmenter la valeur
- ⑫ Permet de réduire la valeur

■ Écran de sélection du groupe de points

Appuyez sur  (Touche de menu) pour afficher l'écran de sélection du groupe de points. Vous trouverez plus d'informations dans la section "Sélection des points" (page 45).

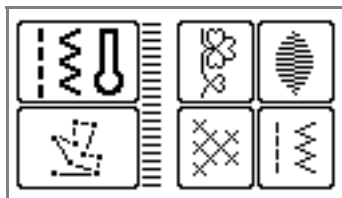

Mémemorandum

- Un écran différent s'affiche lorsque l'unité de broderie est fixée.
- Reportez-vous à la section "Messages d'erreur" (page 167) pour plus d'informations sur les messages apparaissant sur l'écran à cristaux liquides.
- En fonction du modèle de machine à coudre, une animation peut s'afficher lorsque la machine est sous tension. Le cas échéant, l'écran ci-dessus apparaît si vous appuyez sur l'écran à cristaux liquides.

Modification des réglages de la machine

Vous pouvez modifier plusieurs fonctions de la machine à coudre et réglages de couture. Les points ou attributs de la machine pouvant être définis figurent ci-dessous.

Attribut	Icône	Détails	Réglages
Couleur de fil/ nombre de points d'aiguille		Vous pouvez basculer entre couleur de fil/ nombre de points d'aiguille lorsque vous brodez.	Couleur de fil/Numéro du fil à bro- der/Numéro du fil à broder mat/ Nombre de points d'aiguille/Durée de broderie (après avoir appuyé sur)
Positionnement de l'aiguille		Indique le positionnement de l'aiguille lors- que la machine à coudre est arrêtée.	Bas Haut
Couture avec l'aiguille jume- lée		Indique l'aiguille jumelée.	Aiguille normale Aiguille jumelée
Index des cou- leurs de fil		Lorsque des données de broderie contenant des couleurs de fil personnalisées spéci- fiées avec PE-DESIGN Ver.5.0 sont enregis- trées sur un patron vierge, les couleurs de fil personnalisées enregistrées s'affichent sur la machine si ce réglage est activé.	
Coupure de fil automatique pour la broderie		Appuyez sur cette touche pour utiliser la fonction de coupure de fil automatique lorsque vous brodez.	
Contrôle de la largeur du point		Permet de régler la largeur du point à l'aide du sélecteur de vitesse de couture.	
Réglage verti- cal du motif		Règle la position du motif vers le haut et vers le bas (Page 115).	-9 à +9
Sonnerie		Indique si un bip est émis à chaque opéra- tion (Page 171).	
Ecran d'accueil		Indique si l'écran d'accueil s'affiche à la mise sous tension de la machine (sur certains modèles, vous ne pouvez pas modifier ce réglage).	
Langue		Permet de modifier la langue utilisée à l'écran.	anglais, français, allemand, néerlan- dais, espagnol, italien, danois, nor- végien, finnois, suédois, portugais, russe, japonais, coréen ou autres
Luminosité de l'écran à cris- taux liquides		Règle la luminosité de l'écran à cristaux liquides.	Plus clair Plus sombre

1 Mettez la machine à coudre sous tension.

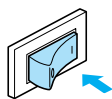

► L'écran à cristaux liquides s'allume.



2 Appuyez sur (Touche de réglage) sur le
panneau d'affichage.



PREPARATIFS

► L'écran de réglage s'affiche.

3 Appuyez sur l'option à configurer.

Passez d'un écran à l'autre à l'aide de  (Touche Page précédente) et  (Touche Page suivante).

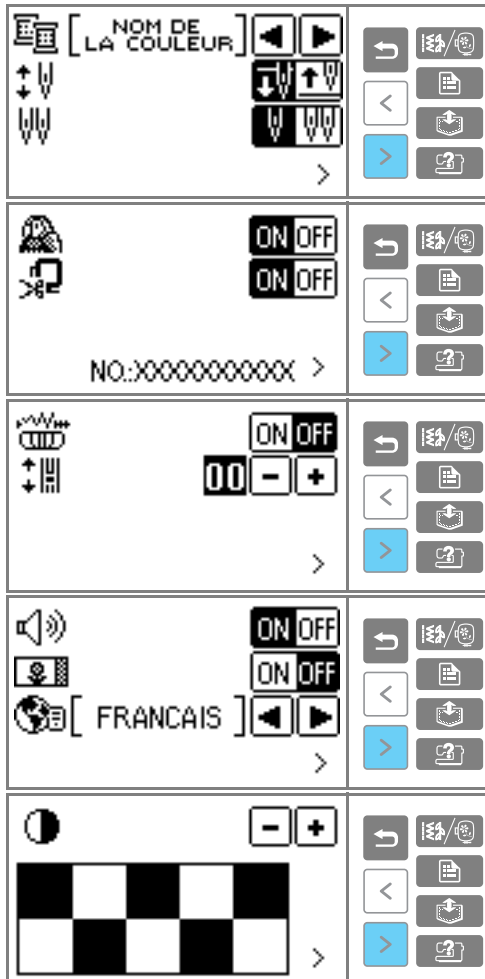

- Les options en surbrillance inverse correspondent aux réglages par défaut du constructeur.

Exemple : Changement de la position d'arrêt de l'aiguille

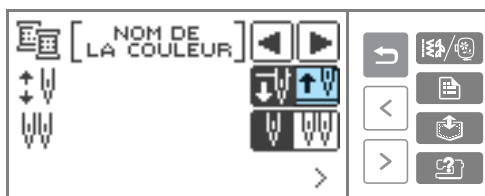

4 Une fois les réglages terminés, appuyez sur (Touche Arrière).

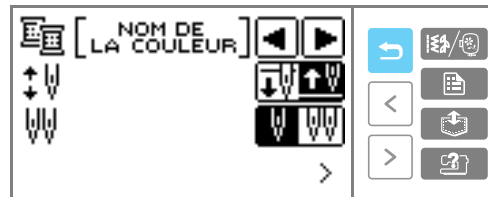

► L'écran initial s'affiche de nouveau.

Remarque

- "  " correspond à l'affichage du numéro de la couleur utilisée lorsque des patrons de broderies conçus par "PE-Design" sont utilisés.
- "NO." correspond au numéro de la machine à coudre.
- Les réglages modifiés sont conservés en mémoire lorsque vous mettez la machine hors tension.

Vérification des procédures d'utilisation de la machine

Affiche sur l'écran à cristaux liquides des explications simples sur le réglage du fil supérieur / le bobinage de la canette / le réglage du fil de la canette / le remplacement de l'aiguille / la fixation de l'unité de broderie / la fixation du cadre de broderie / la fixation du pied à broderie / le remplacement du pied-de-biche.

1 Mettez la machine à coudre sous tension.

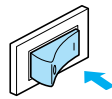

► L'écran à cristaux liquides s'allume.

2 Appuyez sur (Touche d'aide de la machine à coudre) sur le panneau d'affichage.



► L'écran d'aide de la machine s'affiche.

3 Appuyez sur l'option à afficher.

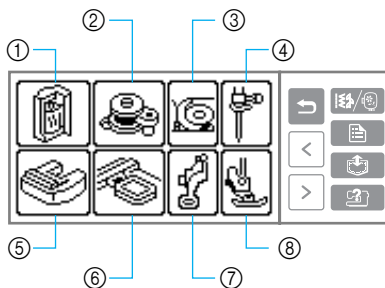

- ① Enfilage supérieur
- ② Bobinage de la canette
- ③ Installation de la canette
- ④ Remplacement de l'aiguille
- ⑤ Fixation de l'unité de broderie
- ⑥ Fixation du cadre de broderie
- ⑦ Fixation du pied à broderie
- ⑧ Remplacement du pied-de-biche

► Le premier écran décrivant la procédure de la rubrique sélectionnée s'affiche.

- Si vous appuyez sur  (Touche Arrière), l'écran de sélection des options réapparaît.

4 Appuyez sur (Touche Page suivante) pour passer à la page suivante.

Si vous appuyez sur  (Touche Page précédente), vous revenez à la page précédente.

□ Exemple : Enfilage supérieur

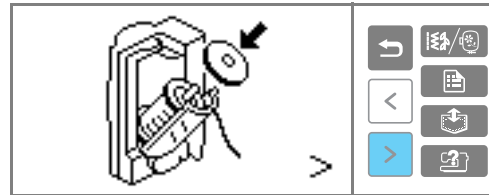
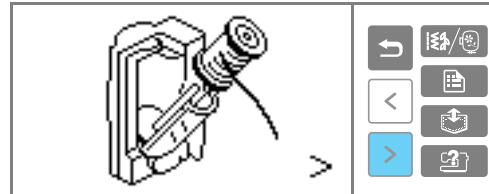

...

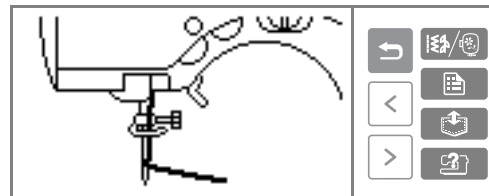

5 Une fois la recherche terminée, appuyez deux fois sur (Touche Arrière).

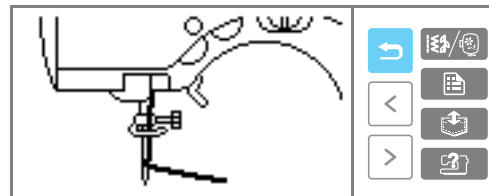

► L'écran du point initial s'affiche de nouveau.

Remarque

- Pour plus de détails sur chaque rubrique, reportez-vous à la page correspondante du présent manuel d'instructions.

Bobinage/installation de la canette

Cette section décrit comment bobiner le fil sur la canette, puis l'insérer.

Précautions relatives à la canette

Veillez à respecter les précautions suivantes en ce qui concerne la canette.

! ATTENTION

- **N'utilisez que la canette (réf. SFB: XA5539-151) conçue spécialement pour cette machine à coudre. Si vous utilisez un autre type de canette, vous risquez de vous blesser ou d'endommager la machine.**
- **La canette fournie a été spécialement conçue pour cette machine à coudre. Si vous utilisez des canettes d'anciens modèles, la machine ne fonctionnera pas correctement. N'utilisez que la canette fournie ou une canette du même type (réf. SFB: XA5539-151).**

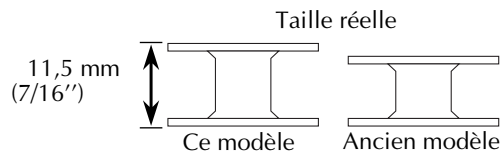

Bobinage de la canette

Enroulez le fil autour de la canette pour le préparer.

- 1 Mettez la machine à coudre sous tension.

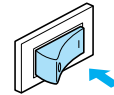

- 2 Ouvrez le couvercle du bobineur de canette situé en haut à droite de la machine. Soulevez-le jusqu'à ce que vous entendiez un clic.

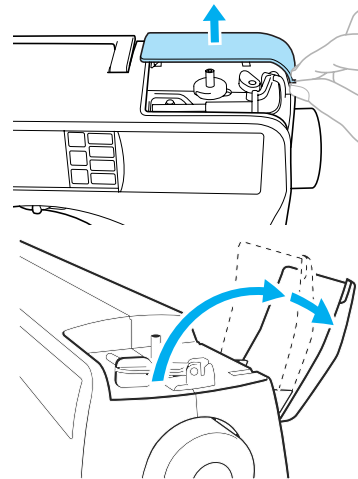

- 3 Faites basculer le porte-bobine du fil de la canette vers le haut. Relevez au maximum le porte-bobine du fil de la canette.

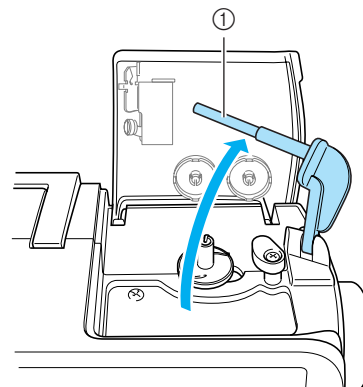

① Porte-bobine du fil de la canette

- 4** Placez la canette sur l'axe du bobineur pour que le ressort de l'axe se place dans l'encoche de la canette.

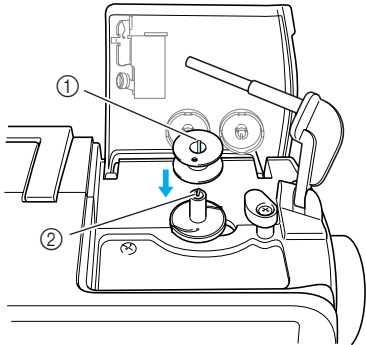

- ① Encoche
② Ressort de l'axe du bobineur de canette

- 5** Faites glisser l'axe du bobineur vers la droite.

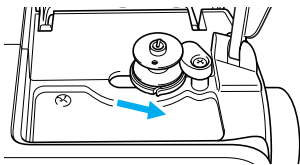

- 6** Placez la bobine de fil pour la canette sur le porte-bobine du fil de la canette.

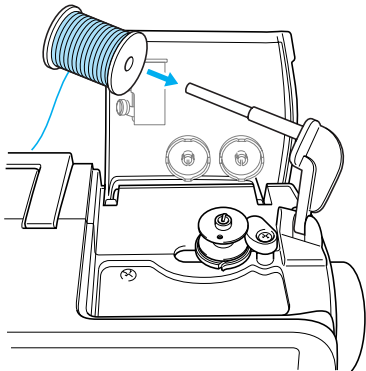

- Pour broder, utilisez la canette de broderie fil Brother spéciale.

- 7** Placez le couvercle de bobine sur le porte-bobine du fil de la canette.

Le côté arrondi du couvercle de bobine tourné vers la gauche, faites glisser au maximum le couvercle sur le porte-bobine du fil de la canette jusqu'à ce que le côté droit de la bobine touche l'extrémité droite du porte-bobine.

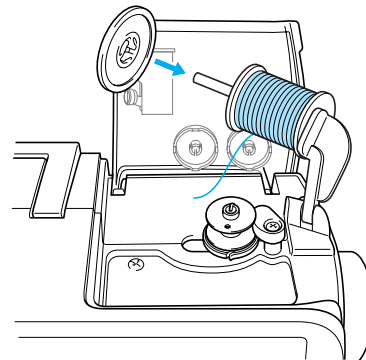

! ATTENTION

- Deux tailles de couvercles sont disponibles, vous pouvez ainsi choisir le couvercle le mieux adapté à la taille de la bobine utilisée. Si le couvercle est trop petit pour la bobine utilisée, le fil risque de se bloquer dans la fente de la bobine ou l'aiguille risque de casser.

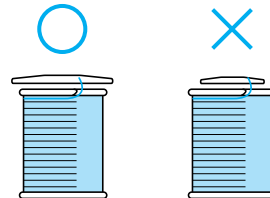

Remarque

- Si vous placez une bobine de fil de 12 mm (1/2") de diamètre et de 75 mm (3") de hauteur sur le porte-bobine du fil de la canette, vous devez utiliser un couvercle de bobine spécial.

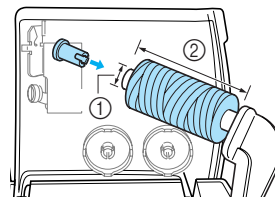

- ① 12 mm (1/2")
② 75 mm (3")

PREPARATIFS

🔔 Mémorandum

- Lorsque vous utilisez du fil se déroulant rapidement, tel que du fil nylon transparent ou métallique, placez le filet à bobine fourni sur la bobine avant de mettre la bobine sur le porte-bobine. Si le filet est trop long, pliez-le pour l'ajuster à la taille de la bobine.

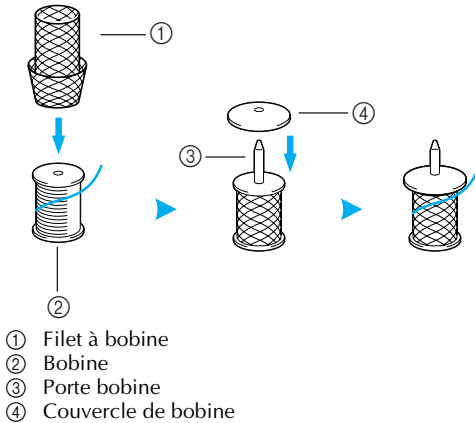

8 Tirez le fil, puis enfitez-le dans le guide-fil pour le bobinage de la canette.

Veillez à passer complètement le fil dans les deux guides-fil pour le bobinage de la canette.

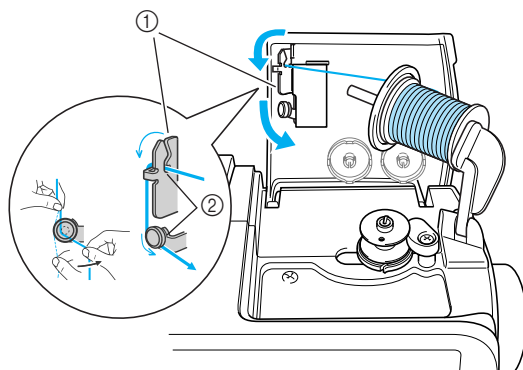

9 Enroulez le fil qui a été tiré de la canette.

Enroulez cinq ou six fois le fil qui a été tiré dans le sens des aiguilles d'une montre en le tendant.

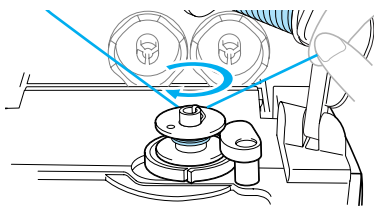

10 Tirez le fil vers la droite et passez-le dans la fente de la base du bobineur.

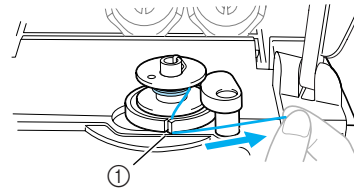

① Fente dans la base du bobineur (avec coupe-fil intégré)

▶ Le fil est coupé à la longueur adéquate.

! ATTENTION

- Veillez à couper le fil comme décrit. Si la canette est bobinée sans couper le fil à l'aide du coupe-fil intégré dans la fente de la base du bobineur, le fil risque de s'emmêler dans la canette, ou l'aiguille risque de se tordre ou de casser lorsque la canette tombera à court de fil.

11 Faites glisser le sélecteur de vitesse de couture vers la droite (pour augmenter la vitesse).

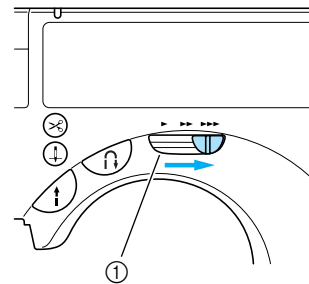

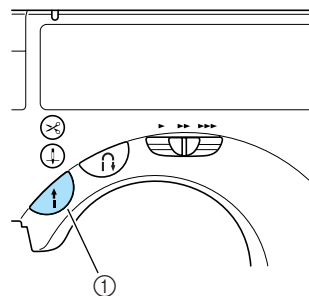

① Sélecteur de vitesse de couture

12 Appuyez une fois sur (Touche Marche/arrêt).





① Touche Marche/arrêt

- Si rien ne se passe lorsque vous appuyez sur la touche Marche/arrêt, une animation apparaît sur l'écran à cristaux liquides. Appuyez sur la touche Marche/arrêt après avoir appuyé sur l'écran à cristaux liquides.

- ▶ La canette commence à tourner et à bobiner le fil et  →  apparaît sur l'écran à cristaux liquides.
- ▶ Une fois le bobinage terminé, la canette arrête de tourner ou tourne dans le vide.

13 Lorsque la canette arrête de tourner ou tourne dans le vide, appuyez sur  (Touche Marche/arrêt).

- ▶ La machine à coudre s'arrête et  →  disparaît de l'écran à cristaux liquides.

14 A l'aide d'une paire de ciseaux, coupez l'extrémité du fil enroulé autour de la canette.

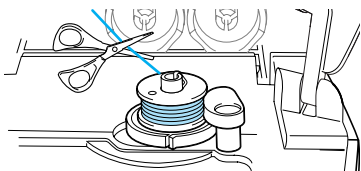

15 Faites glisser l'axe du bobineur vers la gauche.

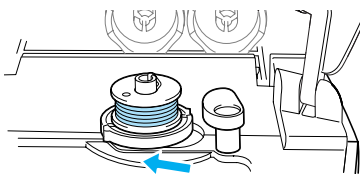

16 Retirez la canette de l'axe.

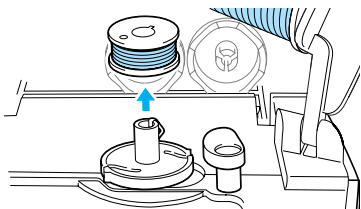

17 Otez le couvercle de bobine et la bobine.

18 Faites basculer le porte-bobine du fil de la canette vers le bas, fermez le couvercle du bobineur à canette, puis remettez le sélecteur de vitesse de couture dans sa position d'origine.



Mémo

- Lorsque vous mettez en marche la machine à coudre ou lorsque vous tournez le volant après avoir bobiné la canette, vous entendez un cliquetis ; il ne s'agit pas d'un dysfonctionnement.

Installation de la canette

Installez une canette pleine.

! ATTENTION

- Utilisez une canette dont le fil a été correctement bobiné, sinon l'aiguille risque de casser ou la tension du fil risque d'être incorrecte.

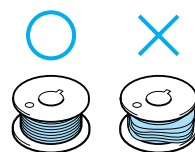

- La canette a été spécialement conçue pour cette machine à coudre. Si vous utilisez des canettes d'anciens modèles, la machine ne fonctionnera pas correctement. N'utilisez que la canette fournie ou une canette du même type (réf. SFB: XA5539-151).

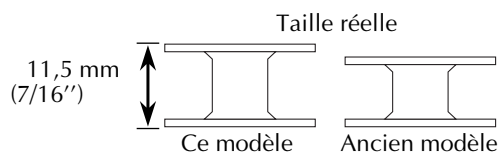

1 Faites glisser le bouton d'ouverture du compartiment à canette vers la droite.

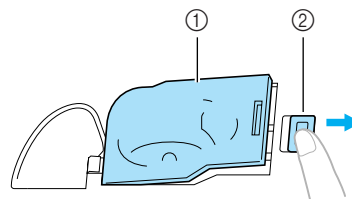

- ① Couvercle du compartiment à canette
- ② Bouton d'ouverture

- ▶ Le couvercle du compartiment à canette s'ouvre.

2 Otez le couvercle du compartiment à canette.

PREPARATIFS

- 3** Maintenez la canette à l'aide de votre main droite et tenez l'extrémité du fil de la main gauche.

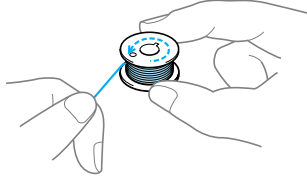

- Veillez à ne pas lâcher la canette.

- 4** Insérez la canette dans le logement de façon à ce que le fil se déroule vers la gauche.

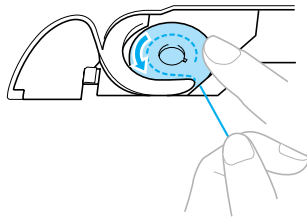

- Veillez à insérer correctement la canette.

**ATTENTION**

- **Veillez à maintenir d'un doigt la canette vers le bas et déroulez correctement le fil de la canette, sinon le fil risque de casser ou de présenter une tension incorrecte.**

**Mémorandum**

- Le sens de passage du fil dans le logement de la canette est indiqué par des repères figurant autour du logement. Veillez à enfiler la machine comme indiqué.

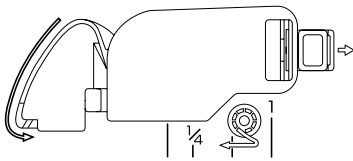

- 5** Maintenez légèrement la canette vers le bas à l'aide de votre main droite et guidez le fil de la main gauche comme indiqué.

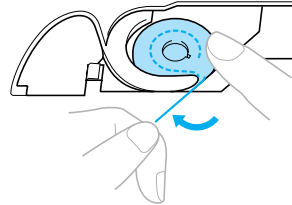

- 6** Faites passer le fil par la fente comme indiqué, puis sortez le fil en le tirant vers l'avant.

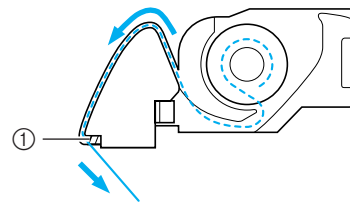

- ① Coupe-fil

- ▶ Le coupe-fil coupe le fil.

- 7** Remplacez le couvercle du compartiment à canette.

Insérez l'onglet dans l'angle inférieur gauche du couvercle de canette, puis appuyez légèrement sur le côté droit.

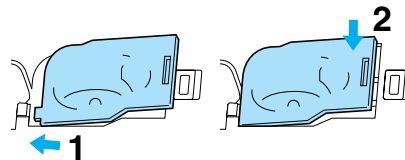

- ▶ L'enfilage de la canette est terminé.

Enfilez ensuite le fil supérieur. Poursuivez avec la procédure décrite à la section "Enfilage supérieur" (page suivante).

**Mémorandum**

- Vous pouvez commencer à coudre sans sortir le fil de la canette. Pour le sortir avant de commencer à coudre, respectez la procédure présentée à la section "Sortie du fil de la canette" (page 31).

Enfilage supérieur

Cette section décrit les procédures permettant de positionner la bobine du fil supérieur et d'enfiler l'aiguille.

! ATTENTION

- Lorsque vous enfiler le fil supérieur, respectez attentivement les instructions. Si l'enfilage supérieur n'est pas correct, le fil risque de s'emmêler ou l'aiguille risque de se tordre ou de casser.

A propos de la bobine de fil

Avec cette machine à coudre, vous pouvez charger une bobine de fil dans la cassette de fil que vous pouvez ensuite enfiler. Les informations décrites ci-dessous concernent les bobines de fil.

■ Bobines pouvant être placées dans la cassette de fil

En général, vous placez une bobine de fil dans la cassette et l'utilisez. Vous devez placer des bobines d'un diamètre inférieur au couvercle de bobine orange et d'une hauteur inférieure au repère figurant sur le couvercle de la cassette de fil.

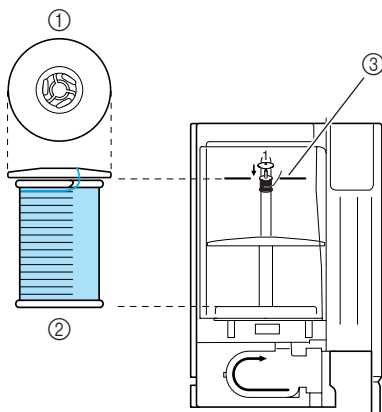

- ① Couvercle de bobine (orange)
- ② Bobine
- ③ Repère figurant sur le couvercle du compartiment de la cassette

■ Bobines ne pouvant pas être placées dans la cassette de fil

Si vous utilisez des bobines ne pouvant pas être placées dans la cassette de fil, servez-vous du porte-bobine supplémentaire.

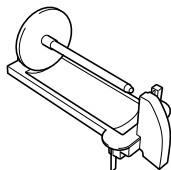

Dans ce cas, fixez le couvercle de bobine blanc (grand ou petit), en fonction de la taille de la bobine. Utilisez un couvercle dont le diamètre est légèrement supérieur à celui de la bobine.

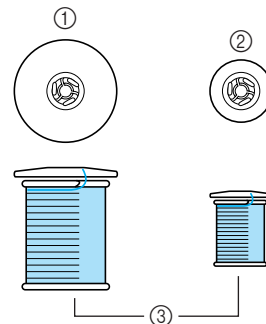

- ① Couvercle de bobine (grand)
- ② Couvercle de bobine (petit)
- ③ Bobine



Mémo

- Pour plus de détails sur l'utilisation du porte-bobine supplémentaire, reportez-vous à la section "Utilisation du porte-bobine supplémentaire" (page 27).
- Si vous utilisez une bobine de fil bobiné façon croisée, placez le petit couvercle blanc en laissant un écart entre ce dernier et la bobine.

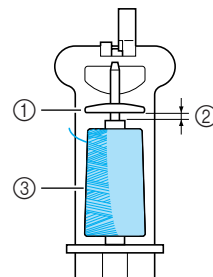

- ① Couvercle de bobine (petit)
- ② Ecart
- ③ Bobine

PREPARATIFS

! ATTENTION

- Deux tailles de couvercles sont disponibles, vous pouvez ainsi choisir le couvercle le mieux adapté à la taille de la bobine utilisée. Si le couvercle est trop petit pour la bobine utilisée, le fil risque de se bloquer dans la fente de la bobine ou l'aiguille risque de casser.

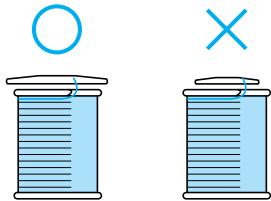
**Mise en place de la bobine dans la cassette de fil**

Placez la bobine de fil dans la cassette de fil pour préparer le fil supérieur.

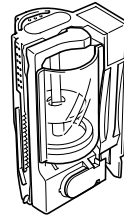
**Mémo**

- L'ordre d'enfilage est indiqué sur la cassette de fil. Vérifiez les repères sur la cassette de fil pendant l'enfilage.

- 1 Mettez la machine à coudre sous tension.

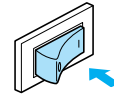

- 2 Ouvrez le couvercle du compartiment de la cassette de fil situé en haut à gauche de la machine.

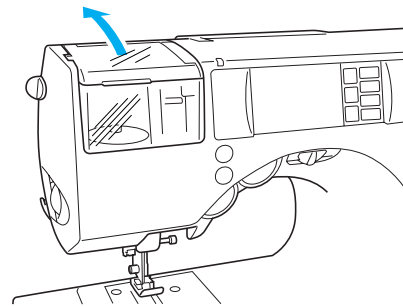

- 3** Poussez le levier d'éjection de la cassette de fil situé sur le côté gauche de la machine vers l'arrière.

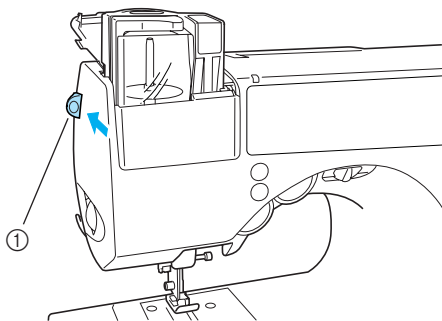

① Levier d'éjection de la cassette de fil

► La cassette de fil est relevée.

- Si la machine à coudre est hors tension, la cassette ne sera pas éjectée correctement.

- 4** Retirez la cassette de fil.

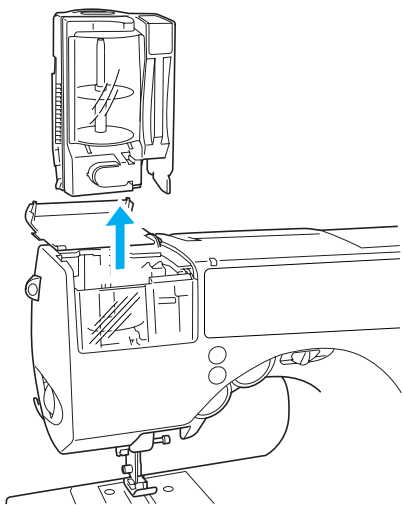

- 5** Tirez le couvercle de la cassette vers vous, puis enlevez le couvercle de bobine inséré dans le porte-bobine.

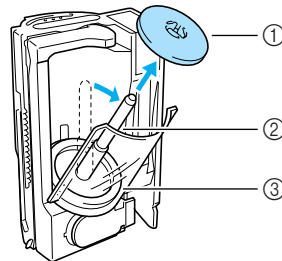

- ① Couvercle de bobine (orange)
② Porte bobine
③ Couvercle

- 6** Placez la bobine du fil supérieur sur le porte-bobine.

Placez la bobine sur le porte-bobine de sorte que le fil se déroule par la gauche (vu depuis le haut).

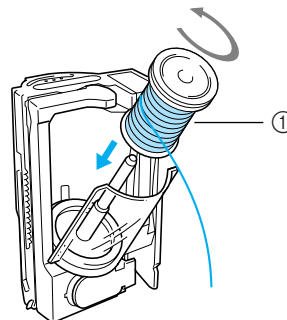

- ① Bobine

- 7** Placez le couvercle de bobine sur le porte-bobine.

Le côté arrondi du couvercle de bobine tourné vers le haut, faites glisser au maximum le couvercle sur le porte-bobine jusqu'à ce que le côté inférieur de la bobine touche l'extrémité inférieure du porte-bobine.

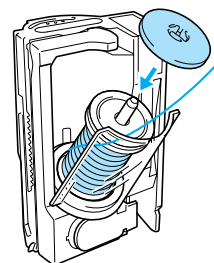

- Seul le couvercle de bobine orange doit être placé sur le porte-bobine de la cassette de fil.

1

PREPARATIFS

! ATTENTION

- Si la bobine ou le couvercle de bobine n'est pas positionné correctement, le fil risque de s'emmêler autour du porte-bobine ou l'aiguille risque de casser.

- 8** Fermez le couvercle tout en maintenant l'extrémité du fil de la main droite et la cassette de la main gauche.
Fermez-le jusqu'à ce que vous entendiez un clic.

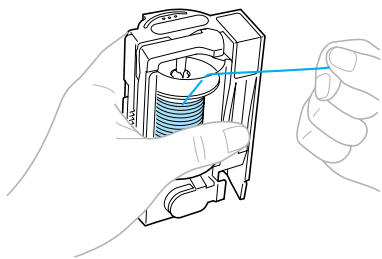

- 9** Faites passer les fils par la fente en haut de la cassette.
Suivez la flèche 2 indiquée sur la cassette.

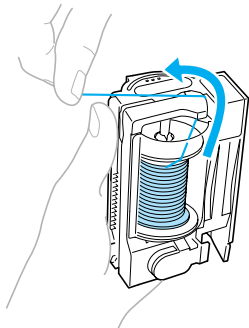

- 10** Tirez le fil vers la gauche et passez-le dans la fente le long du côté gauche de la cassette de fil.
Suivez la flèche 3 indiquée sur la cassette.

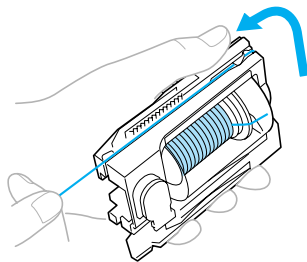

- Si vous utilisez du fil spécial, tel que du fil métallique, servez-vous du pouce de votre main gauche pour appuyer légèrement sur la zone indiquée sur l'illustration pour créer une ouverture et ainsi faciliter l'enfilage.

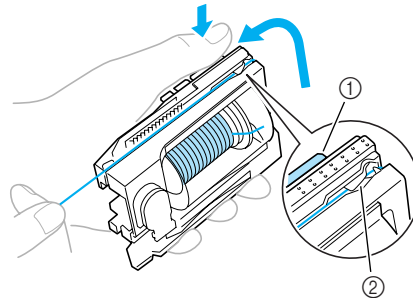

- ① Pousser
② Ecart

- 11** Faites passer le fil le long de la base de la cassette de fil.
Suivez la flèche 4 indiquée sur la cassette.

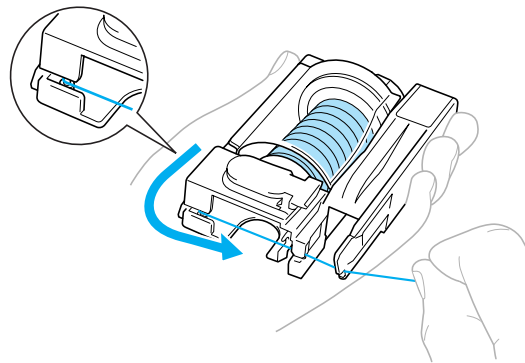

- 12** Faites passer le fil dans l'encoche située dans le coin inférieur droit de la cassette de fil, puis tirez le fil vers la gauche.
Suivez la flèche 5 indiquée sur la cassette.

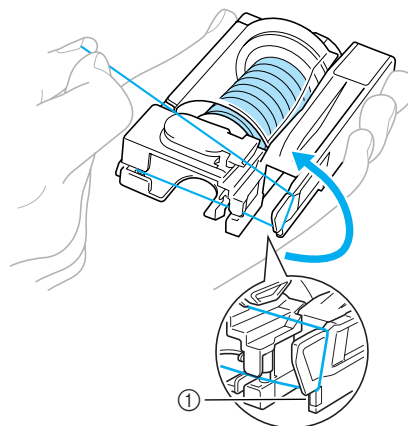

- ① Encoche

- 13** Passez le fil sous le disque à l'avant dans l'angle inférieur gauche et autour en le tirant vers la droite, puis coupez le fil avec le coupe-fil.

Suivez la flèche 6 indiquée sur la cassette.

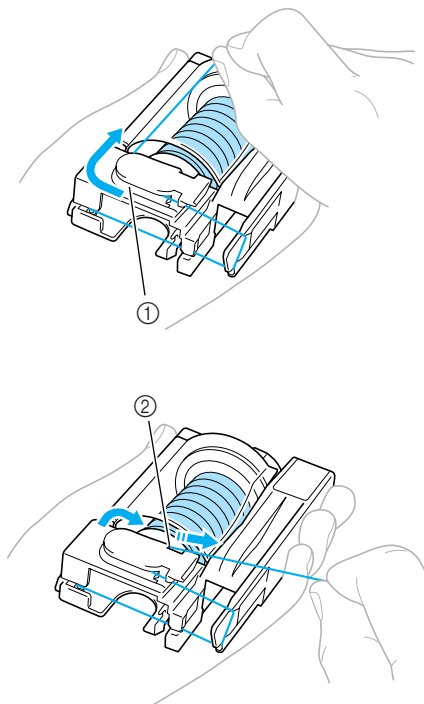

- ① Disque
② Coupe-fil

► La bobine de fil est maintenant placée dans la cassette.

Remarque

- Veillez à couper le fil comme décrit ci-dessus, sinon vous ne pourrez pas utiliser l'enfileur d'aiguille.

Enfilage de l'aiguille

Cette section décrit les procédures d'installation de la cassette de fil et d'enfilage de l'aiguille. L'enfileur d'aiguille sert à enfiler l'aiguille au moment de l'insertion de la cassette de fil.



Mémorandum

- Vous pouvez utiliser l'enfileur avec des aiguilles de machine à coudre 75/11 à 100/16.
- Vous ne pouvez pas utiliser de fil d'une épaisseur de 130/20 ou supérieure avec l'enfileur d'aiguille.
- Vous ne pouvez pas utiliser l'enfileur avec une aiguille à oreilles ou une aiguille jumelée.
- Si vous ne pouvez pas utiliser l'enfileur d'aiguille, reportez-vous à la section "Enfilage manuel de l'aiguille (sans utiliser l'enfileur d'aiguille)" (page 28).

- 1** Vérifiez que l'indicateur de la cassette de fil s'allume en vert.

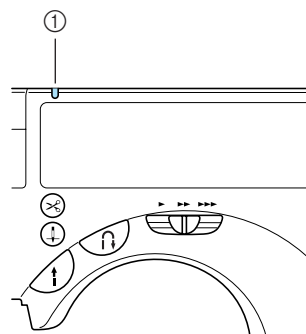

- ① Indicateur de la cassette de fil

- Si l'indicateur de la cassette de fil s'allume en rouge, l'aiguille n'a pas été correctement relevée. Appuyez une fois sur Ⓡ (Touche Positionnement aiguille) pour relever l'aiguille.

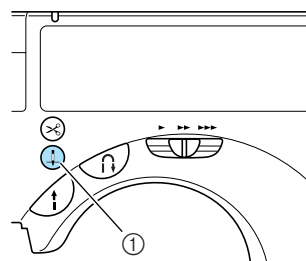

- ① Touche Positionnement aiguille

PREPARATIFS

- Si l'aiguille n'a pas été correctement relevée, vous ne pouvez pas enfiler l'aiguille avec l'enfileur. Veillez à ce que l'indicateur de la cassette de fil s'allume en vert avant d'insérer la cassette.

2 Insérez la cassette de fil dans son compartiment.

Appuyez doucement sur la cassette de fil jusqu'à ce qu'un clic confirme sa mise en place.

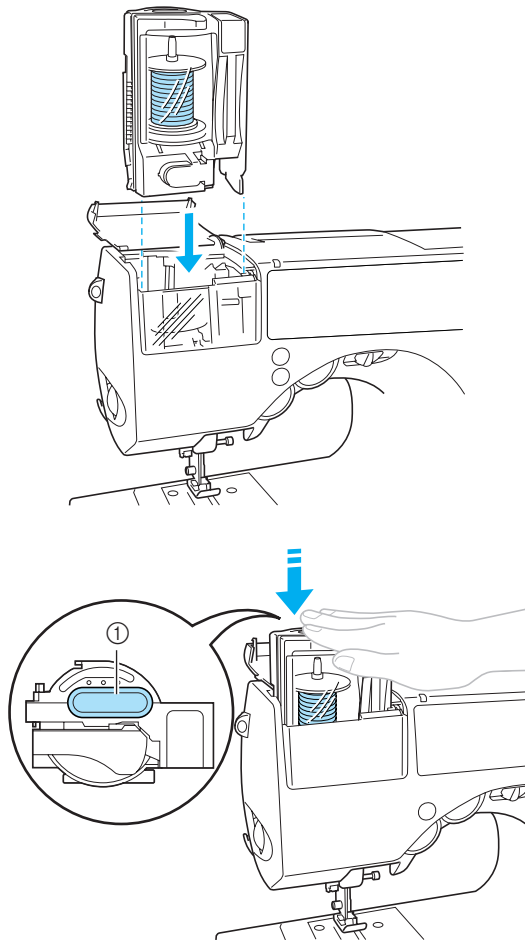

① Pousser ici

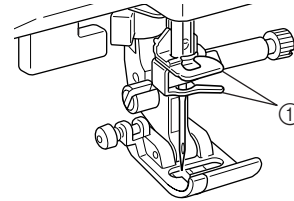
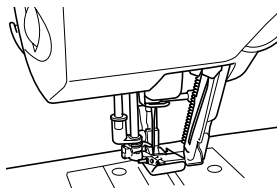

- ① Crochets d'enfilage de la barre de l'aiguille
- ▶ L'aiguille est enfilée au moment de l'insertion de la cassette de fil.
 - ▶ L'indicateur de la cassette de fil s'éteint.

- Si vous ne pouvez pas enfiler l'aiguille ou passer le fil par le crochet d'enfilage de la barre de l'aiguille, reportez-vous à la section "Mise en place de la bobine dans la cassette de fil" (page 22) et effectuez de nouveau la procédure en commençant à l'étape 2.
- Vous pouvez insérer la cassette de fil lorsque le levier du pied-de-biche est levé ou abaissé. Cependant, lorsque le couteau raseur est fixé, veillez à abaisser le levier du pied-de-biche avant d'installer la cassette de fil. Pour plus de détails, reportez-vous à la section "Couture de points de surfilage à l'aide du couteau raseur" (page 74).

! ATTENTION

- L'enfileur d'aiguille enfile automatiquement le fil lorsque la cassette de fil est poussée vers le bas. Ne placez pas vos mains ni d'autres éléments près de l'aiguille, sinon vous risquez de vous blesser.

- ### 3
- Tirez doucement sur la boucle formée par le fil introduit dans le chas de l'aiguille pour sortir l'extrémité du fil.

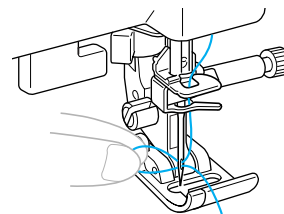

- Si vous brodez, passez à l'étape 5.

- 4** Faites passer le fil par le pied-de-biche, puis sortez environ 10 à 15 cm (3/8 à 5/8") de fil vers l'arrière de la machine.

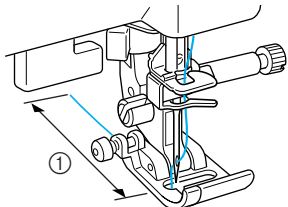

① 10 à 15 cm (3/8 à 5/8")

▶ L'enfilage supérieur est terminé.

- 5** Fermez le couvercle du compartiment de la cassette de fil.

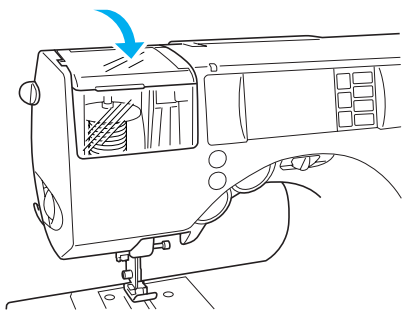

▶ Maintenant que les enfilages supérieur et inférieur sont terminés, vous êtes prêt à commencer la couture.

- Si vous brodez, passez à l'étape ③ de la section "Broderie d'un motif" (page 148).



Remarque

- Lorsque vous insérez la cassette de fil dans son compartiment, appuyez doucement dessus.
- Si vous n'avez pas réussi l'enfilage, réessayez la procédure à partir du chargement de la bobine de fil dans la cassette de fil.

Utilisation du porte-bobine supplémentaire

Si vous utilisez des bobines dont la taille ne permet pas leur mise en place dans la cassette de fil, servez-vous du porte-bobine supplémentaire.

1

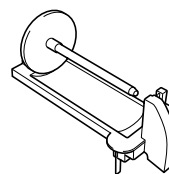

- 1** Placez la bobine de fil sur le porte-bobine supplémentaire.

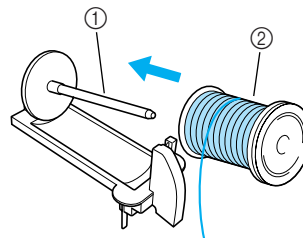

① Porte-bobine supplémentaire
② Bobine

- 2** Placez le couvercle de bobine correspondant à la taille de la bobine sur le porte-bobine.

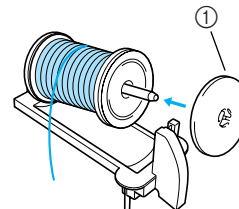

① Couvercle de bobine
• Pour plus de détails, reportez-vous à la section "A propos de la bobine de fil" (page 21).

- 3** Introduisez les ergots du porte-bobine supplémentaire dans les trous situés en haut de la cassette de fil.

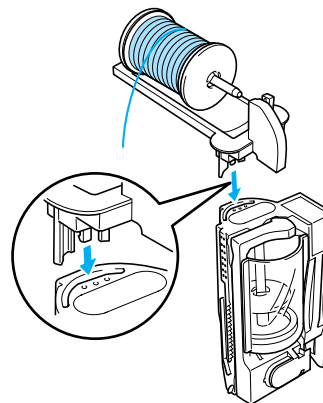

PREPARATIFS

- 4** Enfilez la cassette de fil avec le fil provenant de la bobine placée sur le porte-bobine supplémentaire.

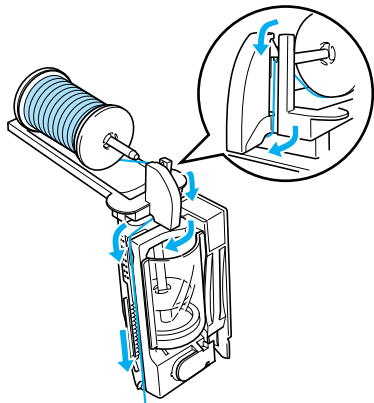

- Pour plus de détails, reportez-vous à la section "Mise en place de la bobine dans la cassette de fil" (page 22).

- 5** Vérifiez que l'indicateur de la cassette de fil est vert, puis insérez la cassette (avec le porte-bobine supplémentaire) dans son compartiment. Appuyez avec les deux mains sur les deux côtés du porte-bobine supplémentaire.

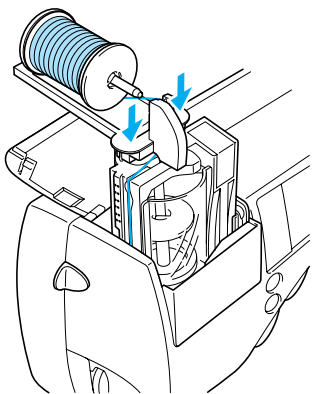

- ▶ L'aiguille est enfilée au moment de l'insertion de la cassette de fil.
- ▶ Le porte-bobine supplémentaire est maintenant installé.

Enfilage manuel de l'aiguille (sans utiliser l'enfileur d'aiguille)

Si vous utilisez du fil spécial, du fil d'une épaisseur de 130/20 ou supérieure, une aiguille à oreilles ou une aiguille jumelée dont vous ne pouvez pas vous servir avec l'enfileur, enfilez l'aiguille comme décrit ci-dessous.

1 Retirez l'aiguille.

- Reportez-vous à la section "Remplacement de l'aiguille" (page 35).
- Si vous utilisez une aiguille à oreilles, une aiguille jumelée ou du fil ne pouvant pas être utilisé avec l'enfileur, veillez à retirer l'aiguille, sinon vous risquez d'endommager la machine.

2 Vérifiez que l'indicateur de la cassette de fil est vert, puis insérez la cassette de fil dans son compartiment.

- Pour plus de détails, reportez-vous aux étapes 1 à 2 (Page 25).
- ▶ Faites passer le fil par les crochets d'enfilage de la barre de l'aiguille.

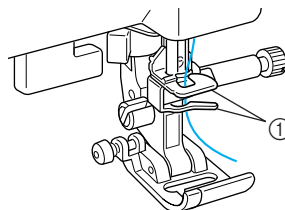

- ① Crochets d'enfilage de la barre de l'aiguille

3 Remplacez l'aiguille.

- Reportez-vous à la section "Remplacement de l'aiguille" (page 35).

4 Introduisez le fil dans le chas de l'aiguille par l'avant.

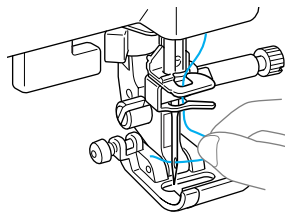

Utilisation de l'aiguille jumelée

Si vous utilisez l'aiguille jumelée, vous pouvez coudre deux lignes parallèles du même point avec deux couleurs différentes. L'épaisseur et la qualité des deux fils supérieurs doivent toutefois être identiques. Veillez à utiliser le porte-bobine supplémentaire et l'aiguille jumelée. Pour plus de détails sur les points pouvant être cousus avec l'aiguille jumelée, reportez-vous à la section "Réglages de points" (page 64).

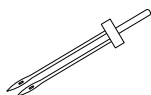

! ATTENTION

- **N'utilisez que l'aiguille jumelée (réf. X59296-151).**
N'utilisez pas d'autre aiguille, vous risqueriez de la tordre ou d'endommager la machine.
- **N'utilisez jamais d'aiguilles tordues. Elles peuvent facilement casser et vous blesser.**
- **N'essayez pas d'installer l'aiguille jumelée alors que la cassette de fil n'est pas en place, sinon vous risquez de casser l'aiguille ou d'endommager la machine.**

1 Retirez l'aiguille.

- Pour plus de détails, reportez-vous à la section "Remplacement de l'aiguille" (page 35).

2 Placez la bobine de la première couleur de fil dans la cassette.

Enfilez la cassette de fil jusqu'à la flèche 2, indiquée sur la cassette de fil.

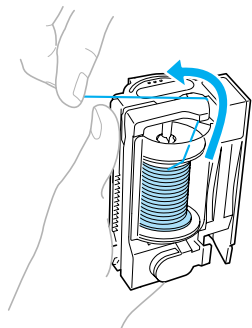

- Pour plus de détails, reportez-vous aux étapes 1 à 9 de la section "Mise en place de la bobine dans la cassette de fil" (page 22).

3 Placez la bobine de la seconde couleur de fil sur le porte-bobine supplémentaire.

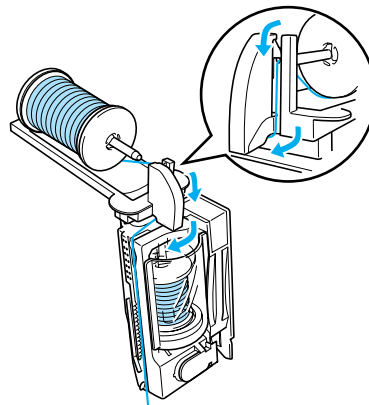

- Pour plus de détails, reportez-vous aux étapes 1 à 4 de la section "Utilisation du porte-bobine supplémentaire" (page 27).

4 Pour enfiler la cassette de fil, utilisez les deux fils et coupez-les.

Enfilez la cassette de fil le long des flèches 3 à 6, indiquées sur la cassette de fil.

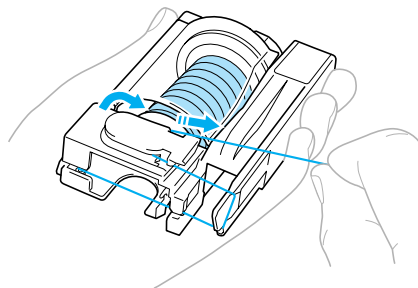

- Pour plus de détails, reportez-vous aux étapes 10 à 13 de la section "Mise en place de la bobine dans la cassette de fil" (page 22).

PREPARATIFS

- 5** Insérez la cassette de fil (avec le porte-bobine supplémentaire) dans son compartiment.

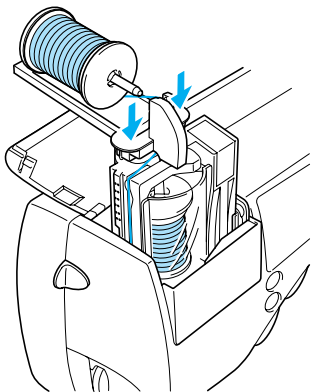

- Pour plus de détails, reportez-vous à l'étape **5** de la section "Utilisation du porte-bobine supplémentaire" (page 27).
- ▶ Faites passer les deux fils par les crochets d'enfilage de la barre de l'aiguille.
- Si la cassette de fil est insérée avec l'aiguille jumelée, vous risquez d'endommager la machine à coudre.

- 6** Installez l'aiguille jumelée.

- Pour plus de détails, reportez-vous à la section "Remplacement de l'aiguille" (page 35).

- 7** Enfilez manuellement l'aiguille gauche avec le fil du côté gauche du point.

- Pour plus de détails, reportez-vous à la section "Enfilage manuel de l'aiguille (sans utiliser l'enfileur d'aiguille)" (page 28).

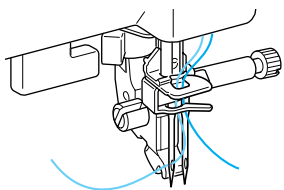

- 8** Retirez le fil du côté droit du point uniquement du crochet d'enfilage inférieur de la barre de l'aiguille, puis utilisez-le pour enfiler l'aiguille droite.

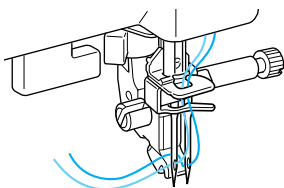

- 9** Fixez le pied zigzag "J".

- Pour plus de détails sur le remplacement du pied-de-biche, reportez-vous à la section "Remplacement du pied-de-biche" (page 38).

! ATTENTION

- Lorsque vous utilisez l'aiguille jumelée, veuillez à installer le pied zigzag "J", sinon vous risquez de casser l'aiguille ou d'endommager la machine.

- 10** Mettez la machine à coudre sous tension, puis sélectionnez un point.

- Pour plus d'informations sur la sélection du point, reportez-vous à la section "Sélection des points" (page 45).
- Reportez-vous à la section "Réglages de points" (page 64) pour plus d'informations sur les points nécessitant l'utilisation d'une aiguille jumelée.

! ATTENTION

- Lorsque vous utilisez l'aiguille jumelée, veuillez à sélectionner un point approprié, sinon l'aiguille risque de casser ou la machine pourrait être endommagée.

- 11** Appuyez sur  (Touche de réglage) sur le panneau de commande.

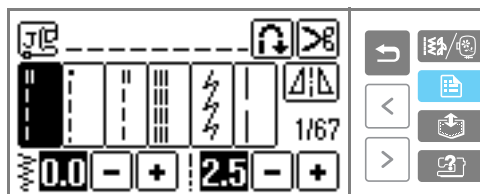

- ▶ L'écran de réglage s'affiche.

- 12** Appuyez sur .

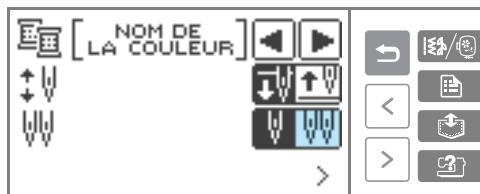

- ▶  apparaît en surbrillance inverse.

- Si vous appuyez de nouveau dessus, il revient sur .

- ▶ Vous pouvez maintenant utiliser l'aiguille jumelée.

13 Appuyez sur (Touche Arrière).

- ▶ L'écran initial s'affiche de nouveau et  apparaît.

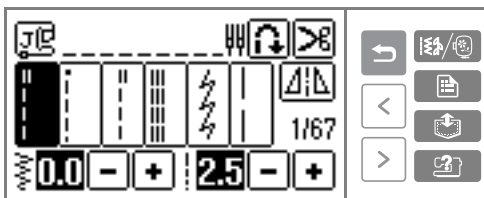

! ATTENTION

- Lorsque vous utilisez l'aiguille jumelée, veillez à sélectionner le réglage correspondant, sinon l'aiguille risque de casser ou la machine pourrait être endommagée.

14 Commencez à coudre.

- Pour plus de détails sur le démarrage du travail de couture, reportez-vous à la section "Démarrage du travail de couture" (page 47).
- ▶ Deux lignes de points sont cousues en parallèle.

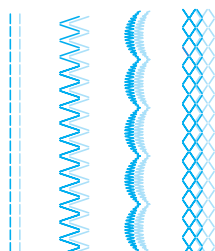

Remarque

- Si vous changez le sens de la couture, appuyez sur  (Touche Positionnement aiguille) pour soulever l'aiguille, puis relevez le levier du pied-de-biche et tournez le tissu.

! ATTENTION

- N'essayez pas de tourner le tissu lorsque l'aiguille jumelée est dans le tissu, l'aiguille pourrait casser ou la machine pourrait être endommagée.
- Lorsque le mode d'aiguille jumelée est sélectionné () , ne tournez pas le volant après le retrait de la cassette de fil. Sinon, vous risquez de casser le fil ou d'endommager la machine.

Sortie du fil de la canette

Lorsque vous cousez des fronces ou avant le capitonnage en mouvement libre, insérez au préalable le fil de la canette comme décrit ci-dessous.

1 Insérez la canette dans le logement.

- Reportez-vous aux étapes 1 à 5 de la section "Installation de la canette" (page 19).

2 Faites passer le fil de la canette par la fente. Ne coupez pas le fil avec le coupe-fil.

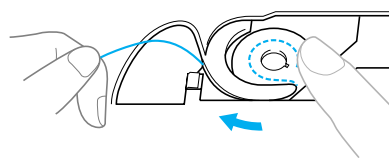

3 Tout en tenant légèrement le fil supérieur de la main gauche, appuyez deux fois sur (Touche Positionnement aiguille) pour vous permettre de relever l'aiguille.

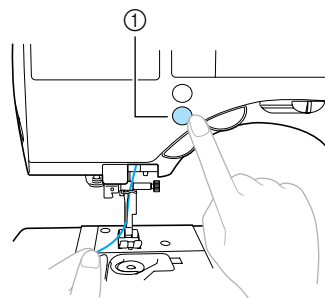

① Touche Positionnement aiguille

- ▶ Le fil de la canette fait une boucle autour du fil supérieur et vous pouvez tirer dessus.

4 Pour extraire le fil de la canette, tirez doucement le fil supérieur vers le haut.

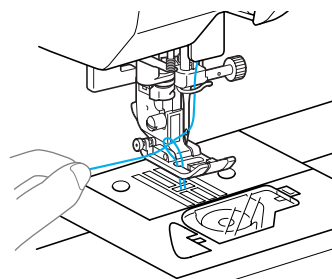

PREPARATIFS

- 5** Sortez environ 10 à 15 cm (4-5") de fil de la canette en le faisant passer sous le pied-de-biche vers l'arrière de la machine.

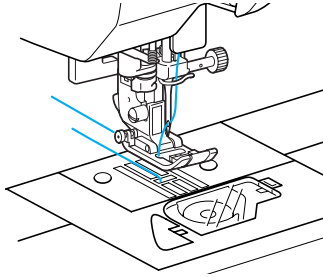

- 6** Remplacez le couvercle du compartiment à canette. Insérez l'onglet dans l'angle inférieur gauche du couvercle de canette, puis appuyez légèrement sur le côté droit.

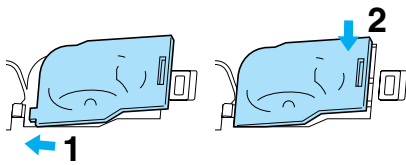

Remplacement de l'aiguille

Cette section donne des informations sur les aiguilles de la machine à coudre.

Précautions relatives à l'aiguille

Veillez à respecter les précautions suivantes relatives à la manipulation de l'aiguille. Le non-respect de ces précautions présente un grand danger ; l'aiguille risque notamment de se casser et des fragments peuvent s'éparpiller. Lisez attentivement et respectez scrupuleusement les instructions ci-dessous.

ATTENTION

- **N'utilisez que des aiguilles à coudre pour machine à usage domestique. N'utilisez pas d'autre aiguille : elle risquerait de se tordre ou la machine pourrait être endommagée.**
- **N'utilisez jamais d'aiguilles tordues. Elles peuvent facilement casser et vous blesser.**

1

Types d'aiguilles et utilisations

L'aiguille à utiliser dépend du tissu et de l'épaisseur du fil. Consultez le tableau suivant pour choisir le fil et l'aiguille appropriés au tissu à coudre.

Type de tissu/application		Fil		Taille de l'aiguille
		Type	Taille	
Tissus de poids moyen	Drap fin	Fil de coton	60–80	75/11–90/14
	Taffetas	Fil synthétique		
	Flanelle, gabardine	Fil de soie	50–80	
Tissus fins	Linon	Fil de coton	60–80	65/9–75/11
	Crêpe georgette	Fil synthétique		
	Challis, satin	Fil de soie	50–80	
Tissus épais	Toile de jean	Fil de coton	30-50	90/14-100/16
	Velours côtelé	Fil synthétique	50	
	Tweed	Fil de soie		
Tissus élastiques	Jersey	Fil pour tricot	50–60	Aiguille à pointe boule (dorée) 75/11–90/14
	Tricot			
Tissus s'effilochant facilement		Fil de coton	50–80	65/9–90/14
		Fil synthétique		
		Fil de soie		
Pour couture supérieure		Fil synthétique	30	90/14–100/16
		Fil de soie		

■ Numéro du fil et de l'aiguille

Plus le numéro du fil est petit, plus le fil est épais, et plus le numéro de l'aiguille est grand, plus l'aiguille est grosse.

■ Aiguille à pointe boule (dorée)

Pour éviter de sauter des points, utilisez des aiguilles à pointe boule avec les tissus élastiques.

■ Fil nylon transparent

Utilisez une aiguille 90/14 à 100/16, quel que soit le type de tissu ou de fil.

■ Aiguilles à broder

Utilisez une aiguille de machine à coudre à usage domestique 75/11. Lorsque vous brodez sur des tissus épais comme la toile de jean, utilisez une aiguille de machine à coudre à usage domestique 90/14 ou 100/16.

- Une aiguille 75/11 est installée lorsque vous achetez la machine à coudre.

! ATTENTION

- **Les combinaisons tissu/fil/aiguille appropriées figurent dans le tableau ci-dessus. Si la combinaison n'est pas correcte, l'aiguille risque de se tordre ou de casser, en particulier lorsque vous utilisez des tissus épais (comme de la toile de jean) avec des aiguilles fines (comme les numéros 65/9 à 75/11). En outre, la couture risque d'être irrégulière ou de faire des plis et la machine peut sauter des points.**

Vérification de l'aiguille

Il est extrêmement dangereux de coudre avec une aiguille tordue, elle risque en effet de casser en cours d'utilisation.

Avant d'utiliser l'aiguille, placez le côté plat de l'aiguille sur une surface plane et vérifiez que la distance entre les deux est régulière.

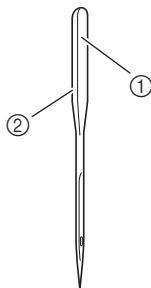

- ① Côté plat
- ② Identification du type d'aiguille

■ Aiguille correcte

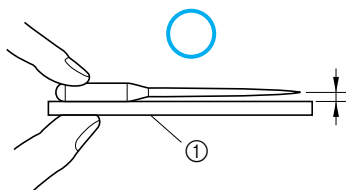

- ① Surface plane

■ Aiguille incorrecte

Si la distance entre l'aiguille et la surface plane n'est pas régulière, l'aiguille est tordue. N'utilisez pas d'aiguille tordue.

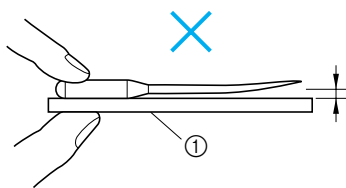

- ① Surface plane

Remplacement de l'aiguille

Remplacez l'aiguille comme décrit ci-dessous. Utilisez le tournevis et une aiguille droite conformément aux instructions de la section "Vérification de l'aiguille".

- 1 Appuyez une ou deux fois sur  (Touche Positionnement aiguille) pour relever l'aiguille.

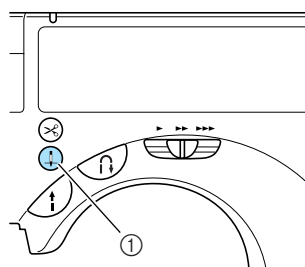

- ① Touche Positionnement aiguille

- 2 Mettez la machine à coudre hors tension.

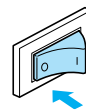

! ATTENTION

- Avant de remplacer l'aiguille, veillez à mettre la machine à coudre hors tension; vous risquez en effet de vous blesser si vous appuyez malencontreusement sur la touche Marche/arrêt et que la machine commence à coudre.

- 3 Abaissez le levier du pied-de-biche.

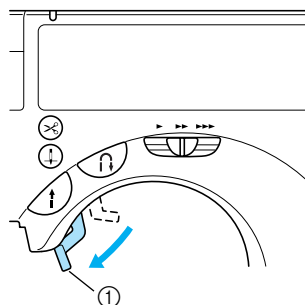

- ① Levier du pied-de-biche

PREPARATIFS

- 4** Tenez l'aiguille de la main gauche, puis, à l'aide d'un tournevis, tournez la vis du support d'aiguille dans le sens inverse des aiguilles d'une montre pour retirer l'aiguille.

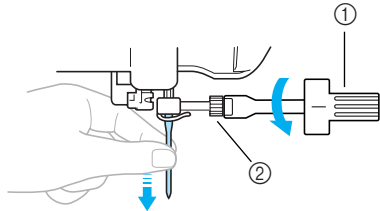

- ① Tournevis
② Vis du support d'aiguille

- Ne forcez pas lorsque vous serrez ou desserrez la vis du support d'aiguille, sinon, certaines pièces de la machine à coudre risquent d'être endommagées.

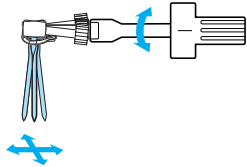

- 5** Le côté plat de l'aiguille orienté vers l'arrière de la machine, insérez l'aiguille jusqu'à ce qu'elle touche la butée.

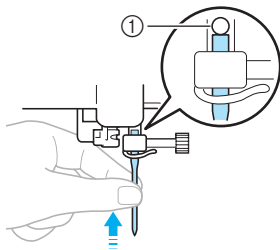

- ① Butée d'aiguille

- 6** Tout en maintenant l'aiguille de votre main gauche, utilisez le tournevis pour serrer la vis du support d'aiguille.

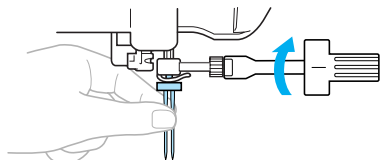

Installez l'aiguille jumelée de la même façon.

! ATTENTION

- Veillez à insérer l'aiguille jusqu'à ce qu'elle touche la butée et serrez soigneusement la vis de support de l'aiguille à l'aide du tournevis, sinon, l'aiguille risque de casser ou d'être endommagée.

- Utilisation de l'outil de remplacement d'aiguille
Utilisez l'outil de remplacement d'aiguille pour remplacer l'aiguille comme décrit ci-dessous.

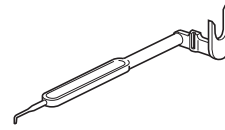

- 1** Faites passer l'aiguille par le trou de l'outil de remplacement d'aiguille.

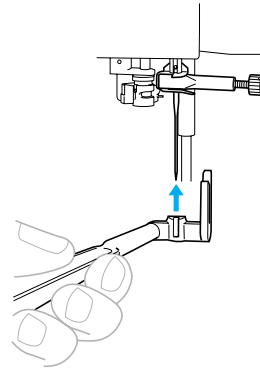

- 2** Soulevez l'outil de remplacement d'aiguille de manière à ce que la fourche s'accroche à la vis du support d'aiguille.

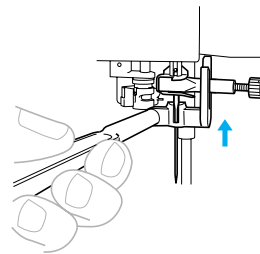

- ③ **Desserrez la vis du support d'aiguille à l'aide du tournevis.**

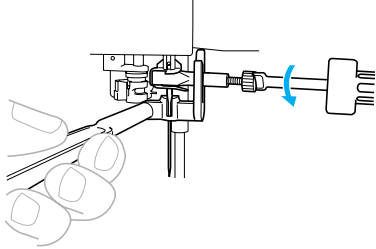

- ④ **Abaissez l'outil de remplacement d'aiguille.**

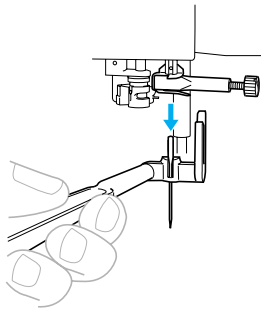

► Vous pouvez retirer l'aiguille de la barre.

- ⑤ **Insérez la nouvelle aiguille dans le trou de l'outil de remplacement d'aiguille.**
Insérez l'aiguille, côté plat vers l'arrière de la machine.

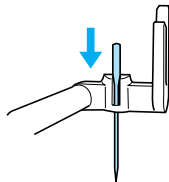

- ⑥ **Soulevez l'outil de remplacement d'aiguille de manière à ce que la fourche s'accroche à la vis du support d'aiguille.**

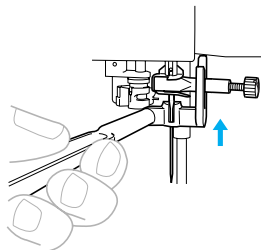

- ⑦ **Insérez l'aiguille jusqu'à ce qu'elle touche la butée, puis serrez la vis du support d'aiguille à l'aide du tournevis.**

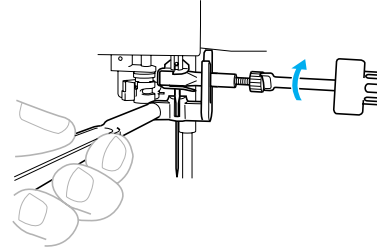

► L'aiguille est installée.

- ⑧ **Rabaissez l'outil de remplacement d'aiguille.**



Remarque

- Vous ne pouvez pas utiliser l'outil de remplacement d'aiguille avec l'aiguille jumelée.

1

PREPARATIFS

Remplacement du pied-de-biche

Le pied-de-biche appuie sur le tissu.

Précautions relatives au pied-de-biche

Veillez à respecter les précautions suivantes relatives au pied-de-biche.

! ATTENTION

- Utilisez le pied-de-biche adapté au type de point que vous souhaitez coudre, sinon, l'aiguille risque de heurter le pied-de-biche et de se tordre ou de casser.
- N'utilisez que des pieds-de-biche conçus pour cette machine à coudre. Si vous utilisez un autre type de pied-de-biche, vous risquez de vous blesser ou d'endommager la machine.

Remplacement du pied-de-biche

Remplacez le pied-de-biche comme décrit ci-dessous.

- 1 Appuyez une ou deux fois sur  (Touche Positionnement aiguille) pour relever l'aiguille.

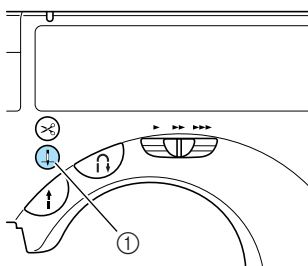

① Touche Positionnement aiguille

- Si l'aiguille ne bouge pas lorsque vous appuyez sur la touche de positionnement de l'aiguille, une animation apparaît sur l'écran à cristaux liquides. Appuyez sur la touche de positionnement de l'aiguille après avoir appuyé sur l'écran à cristaux liquides.

▶ L'aiguille est relevée.

- 2 Mettez la machine à coudre hors tension.

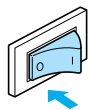

! ATTENTION

- Avant de remplacer le pied-de-biche, veillez à mettre la machine à coudre hors tension; vous risquez en effet de vous blesser si vous appuyez malencontreusement sur la touche Marche/arrêt et que la machine commence à coudre.

- 3 Relevez le levier du pied-de-biche.

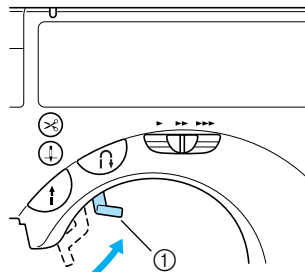

① Levier du pied-de-biche

▶ Le pied-de-biche est relevé.

- 4 Appuyez sur le bouton noir situé à l'arrière du support de pied-de-biche.

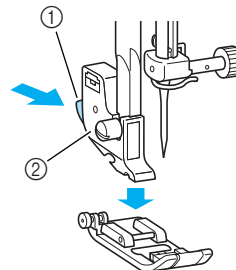

① Bouton noir

② Support de pied-de-biche

▶ Le support de pied-de-biche libère le pied-de-biche.

5 Placez un autre pied-de-biche sous le support de sorte que le crochet soit aligné sur l'encoche du support.

En plaçant le pied-de-biche, veillez à ce que la lettre indiquant le type de pied-de-biche (A, G, I, J, M, N ou R) puisse être lue.

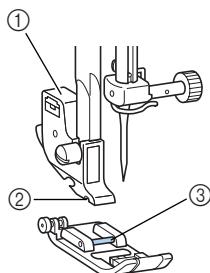

- ① Support de pied-de-biche
- ② Encoche
- ③ Crochet

6 Abaissez doucement le levier du pied-de-biche afin que le crochet s'enclenche dans l'encoche du support.

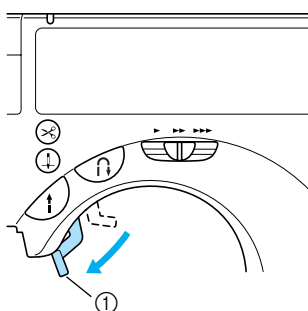

- ① Levier du pied-de-biche
- ▶ Le pied-de-biche est fixé.

7 Relevez le levier du pied-de-biche pour vérifier que le pied de biche est bien fixé.

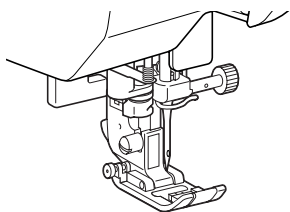

Remarque

- Lorsqu'un point est sélectionné, l'icône du pied-de-biche devant être utilisé s'affiche à l'écran. Vérifiez que le pied-de-biche approprié est fixé avant de commencer la couture. Dans le cas contraire, mettez la machine à coudre hors tension, fixez le pied-de-biche qui convient, puis sélectionnez de nouveau le point souhaité.

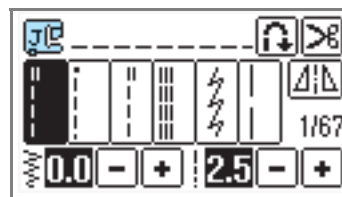

- Pied pour boutons "A"
- Pied pour surjet "G"
- Pied zigzag "J"
- Pied pour boutons "M"
- Pied pour monogrammes "N"
- Pied pour ourlets invisibles "R"
- Couteau raseur "S"
- Pied à broderie "Q"

- Pour plus de détails sur le pied-de-biche à utiliser avec le point sélectionné, reportez-vous à la section "Réglages de points" (page 64).

PREPARATIFS

Retrait du support du pied-de-biche

Retirez le support de pied-de-biche lorsque vous nettoyez la machine à coudre ou installez un pied-de-biche n'utilisant pas de support, comme le pied à broderie et le pied-de-biche pour capitonnage. À l'aide du tournevis, retirez le support de pied-de-biche.

1 Retirez le pied-de-biche.

- Pour plus de détails, reportez-vous à la section "Remplacement du pied-de-biche" (page 38).

2 Desserrez la vis du support de pied-de-biche à l'aide du tournevis.

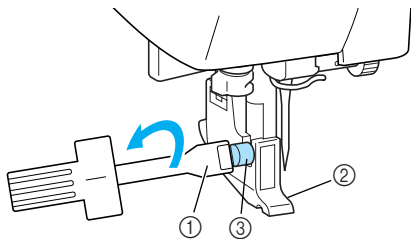

- ① Tournevis
- ② Support de pied-de-biche
- ③ Vis du support de pied-de-biche

■ Fixation du support du pied-de-biche

1 Alignez le support avec la partie inférieure gauche de la barre du pied-de-biche.

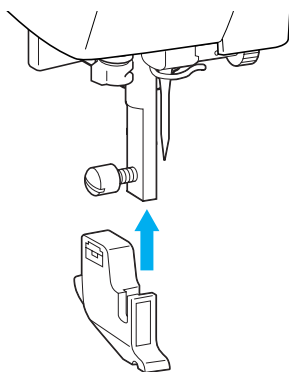

2 Maintenez le support de pied-de-biche de la main droite, puis serrez la vis à l'aide du tournevis de votre main gauche.

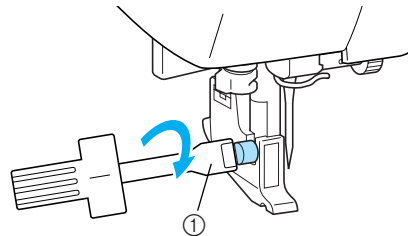

- ① Tournevis

⚡ Remarque

- Si le support de pied-de-biche n'est pas correctement installé, la tension du fil ne sera pas correcte.

Couture de pièces de tissu cylindriques

La couture en mode "bras libre" facilite la couture de pièces de tissu cylindriques.

Couture en mode "bras libre"

Le retrait de l'abattant pour la couture en mode "bras libre" facilite la couture de pièces de tissu cylindriques, telles que les revers de manches et jambes de pantalon.

- 1 Retirez l'abattant en le faisant glisser vers la gauche.**

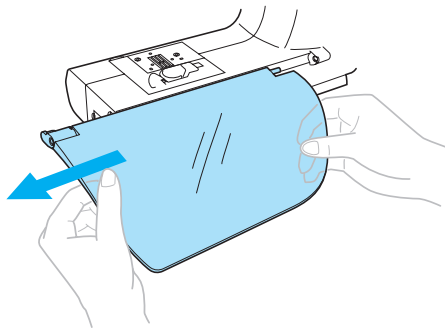

► L'abattant retiré, vous pouvez travailler en mode "bras libre".

- 2 Tirez le pied coulissant (en dessous de la machine) vers vous.**

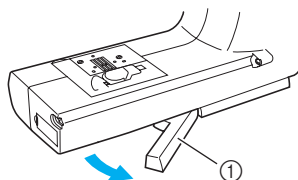

① Pied coulissant

- Veillez à tirer le pied coulissant lorsque vous cousez en mode "libre".

- 3 Faites glisser la partie à coudre sur le bras, puis commencez à coudre.**

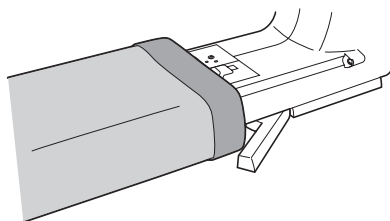

- 4 Une fois la couture en mode "bras libre" terminée, remettez le pied coulissant en place.**
- 5 Puis, remplacez l'abattant dans sa position d'origine.**

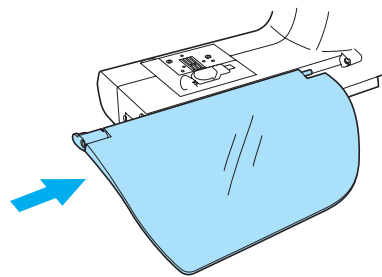

1

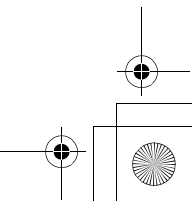
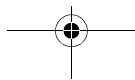
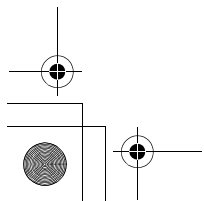
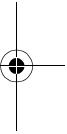
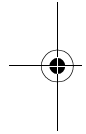
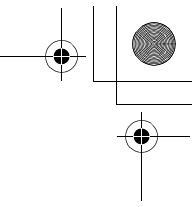
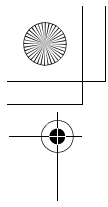

2

NOTIONS ELEMENTAIRES DE COUTURE

Ce chapitre décrit les préparatifs nécessaires à la couture.

Couture	44
Réglage de la tension des fils	52
Réglage de la longueur et de la largeur du point	54
Fonctions utiles	57
Conseils utiles de couture.....	60

Couture

Cette section décrit les fonctionnements de base de la machine à coudre.
Avant d'utiliser la machine à coudre, lisez les précautions suivantes.

! ATTENTION

- Lorsque la machine est en marche, faites particulièrement attention à l'emplacement de l'aiguille. En outre, ne laissez pas vos mains près des pièces mobiles, telles que l'aiguille et le volant, sinon vous risquez de vous blesser.
- Ne tirez pas ou ne poussez pas le tissu trop fort pendant la couture, sinon vous risquez de vous blesser ou de casser l'aiguille.
- N'utilisez jamais d'aiguilles tordues. Elles peuvent facilement casser et vous blesser.
- Veillez à ce que l'aiguille ne touche pas d'épingles de faufilage, sinon elle risque de casser ou de se tordre.

Procédure de couture générale

Respectez les procédures de base ci-dessous pour coudre.

1	Mettez la machine sous tension.	Mettez la machine à coudre sous tension. Pour plus de détails sur la mise sous tension de la machine, reportez-vous à la section "Mise sous tension de la machine" (page 11).
↓		
2	Sélectionnez le point.	Sélectionnez le point approprié pour la zone à coudre. Pour plus de détails sur la sélection d'un point, reportez-vous à la section "Sélection des points" (page 45).
↓		
3	Fixez le pied-de-biche.	Fixez le pied-de-biche approprié pour le point. Pour plus de détails sur le remplacement du pied-de-biche, reportez-vous à la section "Remplacement du pied-de-biche" (page 38).
↓		
4	Positionnez le tissu.	Placez la zone à coudre sous le pied-de-biche. Veillez à respecter l'ordre de couture des pièces de tissu et à aligner correctement l'endroit et l'envers. Pour plus de détails sur le positionnement du tissu, reportez-vous à la section "Positionnement du tissu" (page 46).
↓		
5	Commencez à coudre.	Commencez à coudre. Pour plus de détails sur le démarrage du travail de couture, reportez-vous à la section "Démarrage du travail de couture" (page 47).
↓		
6	Coupez le fil.	Coupez le fil à la fin de la couture. Pour plus de détails sur la coupure du fil, reportez-vous à la section "Coupure du fil" (page 50).

Sélection des points

Sélectionnez les points à l'aide des commandes de l'écran à cristaux liquides. Il existe 67 points de couture courants. Juste après la mise sous tension de la machine, le point droit (aiguille à gauche) est sélectionné.

1 Déterminez le point à utiliser et préparez le pied-de-biche correspondant.

- Reportez-vous à la section "Réglages de points" (page 64).

2 Fixez le pied-de-biche.

Le pied zigzag "J" est fixé à la machine.

- Pour plus de détails, reportez-vous à la section "Remplacement du pied-de-biche" (page 38).

! ATTENTION

- Utilisez le pied-de-biche approprié pour le point. Si vous utilisez un pied-de-biche inadapté, l'aiguille risque de le heurter et de se tordre ou de se casser.

3 Mettez la machine à coudre sous tension.

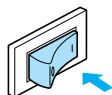

- ▶ Le point droit (aiguille à gauche) est sélectionné sur l'écran à cristaux liquides.

4 Appuyez sur la touche de sélection du point.

[<] (Touche Page précédente) affiche l'écran précédent et [>] (Touche Page suivante) l'écran suivant.

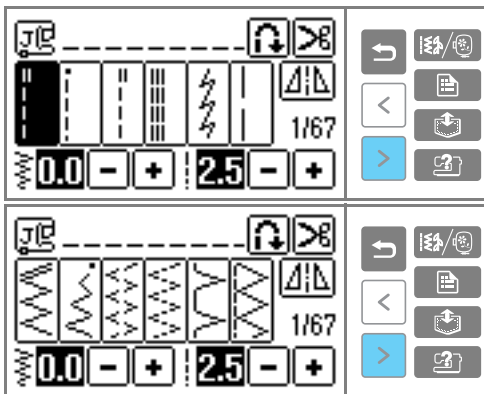

⋮

□ Exemple : 11 [] est sélectionné :

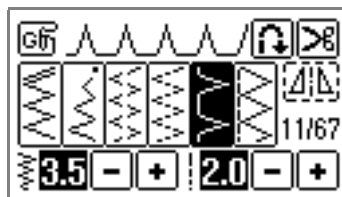

- ▶ Le point est sélectionné ; les réglages et le numéro du point s'affichent.

5 Au besoin, spécifiez la couture automatique de points inverses/renfort et réglez la longueur du point, etc.



Mémemorandum

- L'utilisation des points et des autres sélections de point sont présentées dans la section "POINTS DE COUTURE COURANTS" (page 63).
- La couture automatique de points inverses/renfort, ainsi que d'autres réglages sont présentés dans la section "Fonctions utiles" (page 57).



Remarque

- Lorsqu'un point est sélectionné, l'icône du pied-de-biche devant être utilisé s'affiche à l'écran. Pour plus de détails, reportez-vous à la section "Remplacement du pied-de-biche" (page 38). Vérifiez que le pied-de-biche approprié est fixé avant de commencer la couture. Dans le cas contraire, mettez la machine à coudre hors tension, fixez le pied-de-biche qui convient, puis sélectionnez de nouveau le point souhaité.

Positionnement du tissu

Veillez à respecter l'ordre de couture des pièces de tissu et à aligner correctement l'endroit et l'envers.

- 1 Mettez la machine à coudre sous tension.

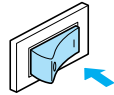

- 2 Appuyez une ou deux fois sur \oplus (Touche Positionnement aiguille) pour relever l'aiguille.

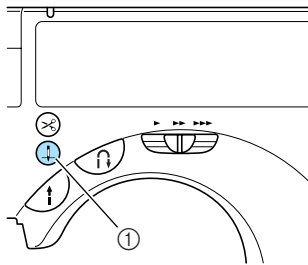

① Touche Positionnement aiguille

- 3 Placez le tissu sous le pied-de-biche.

- Si le rabat est positionné à droite, il est plus facile de coudre en ligne droite et le reste du tissu ne gêne pas.

- 4 Tout en maintenant le fil et le tissu de la main gauche, tournez le volant vers vous avec la main droite pour abaisser l'aiguille au point de départ de la couture.

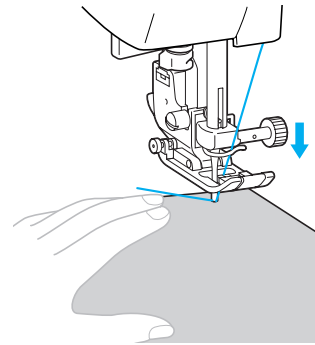
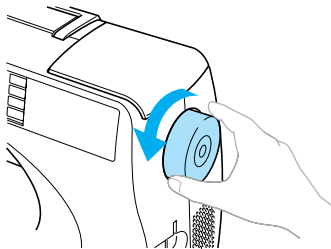

- 5 Abaissez le levier du pied-de-biche.

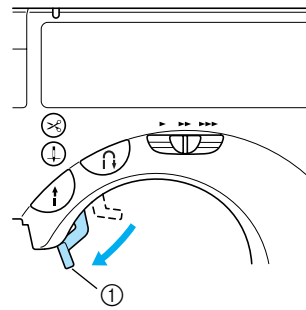

① Levier du pied-de-biche

- Le tissu est maintenant positionné pour être cousu.

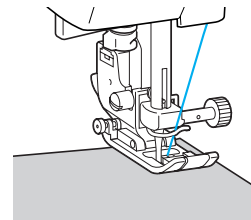

Démarrage du travail de couture

Dès que vous êtes prêt à coudre, vous pouvez démarrer la machine. Vous pouvez régler la vitesse de couture à l'aide du sélecteur de vitesse de couture ou de la pédale de commande.

Remarque

- Si la pédale de commande est branchée, vous ne pouvez pas utiliser la touche Marche/arrêt pour démarrer ou arrêter le travail de couture.

■ Utilisation de la touche de fonctionnement

Vous pouvez démarrer et arrêter le travail de couture à l'aide de la touche de fonctionnement (Touche Marche/arrêt).

① Faites glisser le sélecteur de vitesse de couture vers la gauche ou vers la droite pour sélectionner la vitesse de couture souhaitée.

Faites glisser le sélecteur de vitesse de couture vers la gauche pour coudre à vitesse réduite ou vers la droite pour coudre à vitesse élevée.

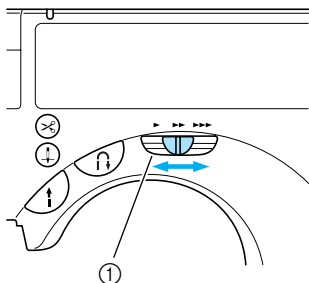

① Sélecteur de vitesse de couture

② Appuyez une fois sur (Touche Marche/arrêt).

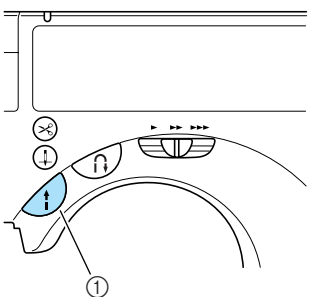

① Touche Marche/arrêt

- ▶ La machine commence à coudre.

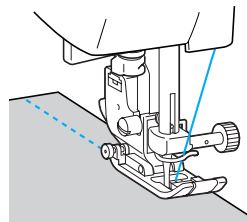

- Si vous continuez à maintenir la touche Marche/arrêt enfoncée immédiatement après le début du travail de couture, la machine coudra à vitesse réduite.

③ A la fin de la couture, appuyez une fois sur (Touche Marche/arrêt).

- ▶ La machine s'arrête de coudre, aiguille abaissée (dans le tissu).

④ Une fois la couture terminée, appuyez sur (Touche Positionnement aiguille).

- ▶ L'aiguille est relevée.

⑤ Coupez les fils.

- Pour plus de détails, reportez-vous à la section "Coupure du fil" (page 50).

■ Utilisation de la pédale de commande

Vous pouvez démarrer et arrêter le travail de couture à l'aide de la pédale de commande.

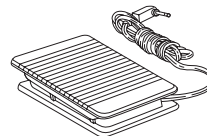

- #### ① Mettez la machine à coudre hors tension.
- Lorsque vous connectez la pédale de commande, veillez à mettre la machine à coudre hors tension pour éviter qu'elle ne démarre accidentellement.

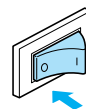

- #### ② Insérez la fiche de la pédale de commande dans la prise située à l'arrière de la machine à coudre.

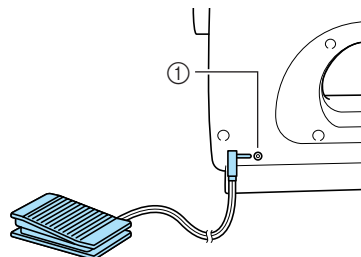

① Prise de la pédale de commande

NOTIONS ELEMENTAIRES DE COUTURE

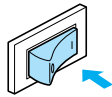
3 Mettez la machine à coudre sous tension.**4 Faites glisser le sélecteur de vitesse de couture vers la gauche ou vers la droite pour sélectionner la vitesse de couture souhaitée.**

Faites glisser le sélecteur de vitesse de couture vers la gauche pour coudre à vitesse réduite ou vers la droite pour coudre à vitesse élevée.

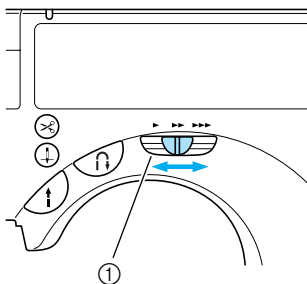

① Sélecteur de vitesse de couture

- La vitesse réglée à l'aide du sélecteur de vitesse de couture correspond à la vitesse maximale de la pédale de commande.

5 Dès que vous êtes prêt à coudre, appuyez doucement sur la pédale de commande.

Plus vous appuyez sur la pédale, plus la vitesse de couture augmente et, inversement, plus vous réduisez la pression sur la pédale, plus la vitesse de couture est faible.

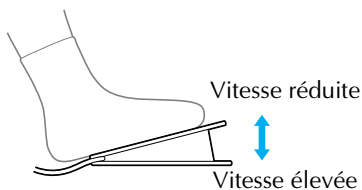

- Appuyez doucement sur la pédale de commande. Si vous appuyez trop fort, la couture démarre trop rapidement.

▶ La machine commence à coudre.

6 A la fin des la couture, relâchez complètement la pédale de commande.

- ▶ La machine s'arrête de coudre, aiguille abaissée (dans le tissu).

7 Une fois la couture terminée, appuyez sur (↓) (Touche Positionnement aiguille).

- ▶ L'aiguille est relevée.

8 Coupez les fils.

- Pour plus de détails, reportez-vous à la section "Coupeure du fil" (page 50).

**Mémemorandum**

- Si la pédale de commande est branchée, vous ne pouvez pas utiliser la touche Marche/arrêt pour démarrer ou arrêter le travail de couture.
- Lorsque vous cessez de coudre, l'aiguille reste abaissée (dans le tissu). Vous pouvez régler la machine pour que l'aiguille remonte lorsque vous cessez de coudre. Pour plus de détails sur le réglage de la machine permettant de faire remonter l'aiguille lorsque vous cessez de coudre, reportez-vous à la section "Modification des réglages de la machine" (page 13).

! ATTENTION

- **Ne laissez pas des bouts de fils ou de la poussière s'accumuler dans la pédale de commande, sinon vous risquez de provoquer un incendie ou un choc électrique.**
- **Ne posez pas d'objets sur la pédale de commande, sinon vous risquez d'endommager la machine ou de vous blesser.**
- **Si vous n'utilisez pas la machine pendant une longue période, débranchez la pédale de commande, sinon vous risquez de provoquer un incendie ou un choc électrique.**

Arrêt des points

Lorsque vous utilisez le point droit, par exemple, à l'extrémité d'une ouverture ou à un endroit sans superposition de coutures, choisissez les points inverses ou les points de renfort pour arrêter le fil.

- 1 Abaissez l'aiguille sur le tissu au début de la couture, puis faites de même avec le levier du pied-de-biche.

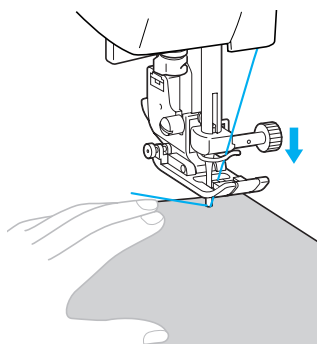

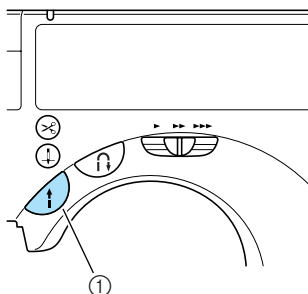

- 2 Appuyez sur  (Touche Marche/arrêt) ou sur la pédale de commande.
A ce stade, si vous maintenez la touche Marche/arrêt enfoncée, la machine coud à vitesse réduite.



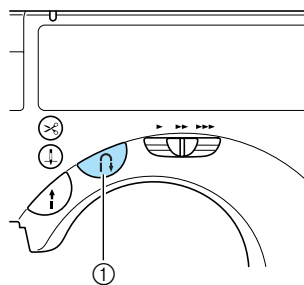

- 1 Touche Marche/arrêt
 - Pour plus de détails, reportez-vous à la section "Départ du travail de couture" (page 47).
 - ▶ La machine commence à coudre.

- 3 Après avoir cousu 3 à 5 points, appuyez sur  (Touche Point inverse/renfort).
Maintenez la touche Point inverse/renfort enfoncée jusqu'à atteindre le début de la couture.
 - La machine coud à vitesse réduite lorsque la touche Point inverse/renfort est maintenue enfoncée.

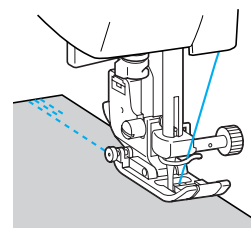

- 1 Touche Point inverse/renfort
 - ▶ Tant que vous maintenez la touche Point inverse/renfort enfoncée, des points inverses sont cousus.
- 4 Lorsque vous atteignez le début de la couture, relâchez la touche Point inverse/renfort.
 - ▶ La machine s'arrête de coudre.
- 5 Appuyez sur  (Touche Marche/arrêt) ou sur la pédale de commande.
 - ▶ La machine commence à coudre dans le sens de couture normal.



- 6 A la fin de la couture, appuyez sur  (Touche Point inverse/renfort).
Maintenez la touche Point inverse/renfort enfoncée jusqu'à ce que 3 à 5 points inverses soient cousus.
 - ▶ Alors que vous maintenez la touche Point inverse/renfort enfoncée, les points inverses sont cousus.

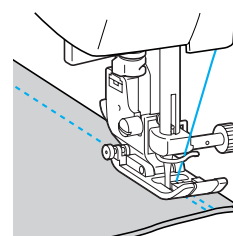

NOTIONS ELEMENTAIRES DE COUTURE

- 7** Une fois les 3 à 5 points inverses cousus, relâchez la touche  (Touche Point inverse/renfort).

► La machine s'arrête de coudre.

- 8** Appuyez sur  (Touche Marche/arrêt) ou sur la pédale de commande.

A ce stade, si vous maintenez la touche Marche/arrêt enfoncée, la machine coud à vitesse réduite.

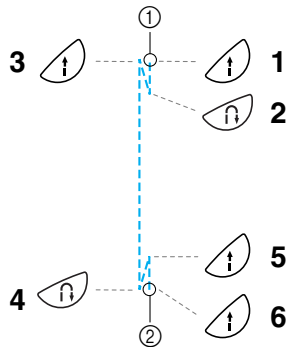

► La machine commence à coudre dans le sens de couture normal.

- 9** A la fin de la couture, la machine s'arrête. Relâchez la touche Marche/arrêt ou la pédale de commande.



- ① Début de la couture
② Fin de la couture

■ Couture de points

Les points inverses sont réglés pour les points  et .

Lorsque vous appuyez sur  (Touche Point inverse/renfort) avec d'autres points, ce sont les points de renfort qui sont utilisés. Ces points sont réalisés en cousant 3 à 5 points les uns sur les autres.

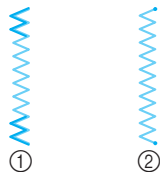

- ① Points inverses
② Points de renfort



Mémorandum

- Vous pouvez régler la machine pour pouvoir coudre automatiquement des points inverses ou de renfort au début et à la fin de la couture. Pour plus de détails, reportez-vous à la section "Couture automatique de points inverses/renfort" (page 57).

Coupure du fil

Une fois la couture terminée, coupez les fils.

■ Utilisation de la touche Coupe-fil

- 1** Pour terminer la couture, appuyez une fois sur  (Touche Coupe-fil).

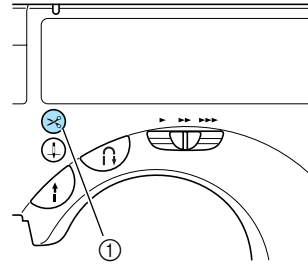

- ① Touche Coupe-fil

► Les fils sont coupés et l'aiguille relevée.

- 2** Relevez le levier du pied-de-biche, puis retirez le tissu.

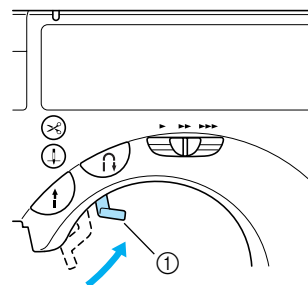

- ① Levier du pied-de-biche

! ATTENTION

- N'appuyez pas sur la touche Coupe-fil après avoir coupé les fils, sinon vous risquez de casser l'aiguille, d'emmêler les fils ou d'endommager la machine.
- N'appuyez pas sur la touche Coupe-fil si aucun tissu ne se trouve sous le pied-de-biche ou si la machine est en cours de fonctionnement, sinon vous risquez de l'endommager.



Mémemorandum

- Vous pouvez régler la machine pour que les fils se coupent à la fin de la couture. Pour plus de détails sur le réglage de la machine permettant la coupure automatique des fils, reportez-vous à la section "Coupure automatique du fil" (page 58).

■ Utilisation du coupe-fil

Si vous utilisez du fil dont l'épaisseur est supérieure à n°30, des fils en nylon ou métalliques, ou autres fils spéciaux, utilisez le coupe-fil situé sur le côté de la machine pour couper les fils.

- 1 Si vous souhaitez terminer la couture et si la machine à coudre s'arrête, appuyez une fois sur  (Touche Positionnement aiguille).

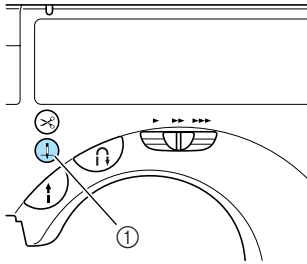

① Touche Positionnement aiguille

▶ L'aiguille est relevée.

- 2 Relevez le levier du pied-de-biche.

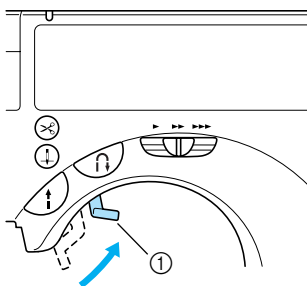

① Levier du pied-de-biche

- 3 Tirez le tissu vers le côté gauche de la machine, puis faites passer les fils dans le coupe-fil pour les couper.

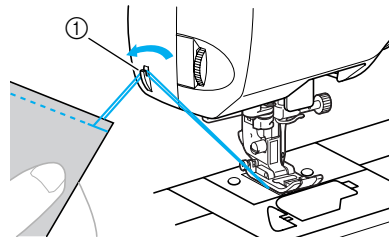

① Coupe-fil

2

Réglage de la tension des fils

Vous devez régler les tensions du fil supérieur et du fil de la canette (tension des fils) pour qu'elles soient identiques.

Tension des fils

Suivant le tissu et le fil utilisés, vous pouvez être amené à devoir modifier la tension du fil.

■ Tension des fils correcte

Le fil supérieur et le fil de la canette doivent se croiser près du centre du tissu. Seul le fil supérieur doit être visible sur l'endroit du tissu et seul le fil de la canette doit être visible sur l'envers du tissu.

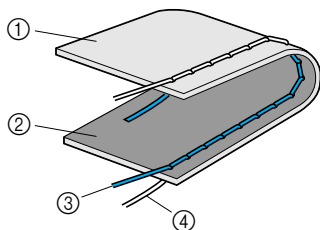

- ① Envers du tissu
- ② Endroit du tissu
- ③ Fil supérieur
- ④ Fil de la canette

■ Le fil supérieur est trop tendu

Si le fil de la canette est visible sur l'endroit du tissu, le fil supérieur est trop tendu.

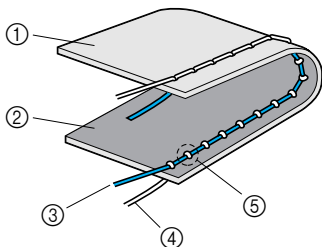

- ① Envers du tissu
- ② Endroit du tissu
- ③ Fil supérieur
- ④ Fil de la canette
- ⑤ Le fil de la canette est visible sur l'endroit du tissu.

Tournez le bouton de tension des fils vers le bas (numéro inférieur), afin de détendre le fil supérieur.

■ Le fil supérieur est trop lâche

Si le fil supérieur est visible sur l'envers du tissu, il est trop lâche.

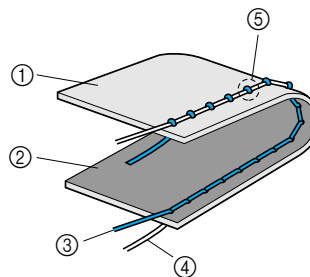

- ① Envers du tissu
- ② Endroit du tissu
- ③ Fil supérieur
- ④ Fil de la canette
- ⑤ Le fil supérieur est visible sur l'envers du tissu.

Tournez le bouton de tension des fils vers le haut (numéro supérieur), afin de tendre le fil supérieur.

Modification de la tension du fil supérieur

Le bouton de tension des fils situé sur le côté gauche de la machine à coudre permet de régler la tension du fil.

- 1 **Faites un essai avec le point sur un tissu identique à celui que vous souhaitez utiliser.**
- 2 **Conformément à l'illustration ci-dessous, tournez le bouton de tension des fils situé sur le côté gauche de la machine.**
Plus le numéro est élevé, plus la tension du fil supérieur est forte.

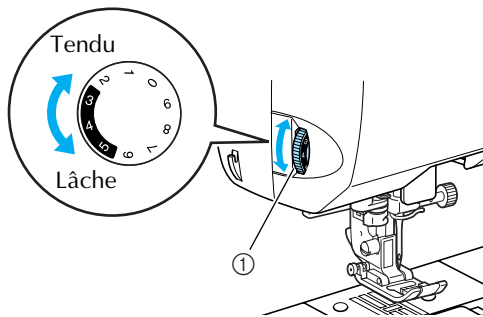

① Bouton de tension des fils

- 3 **Faites des essais jusqu'à ce que la tension du fil soit appropriée.**



Mémemorandum

- Le réglage de la tension recommandé pour coudre normalement est de 3-4-5 dans la zone grisée du bouton de tension du fil supérieur.

2

Réglage de la longueur et de la largeur du point

Vous pouvez régler la longueur et la largeur du point. En général, lorsqu'un point est sélectionné, la longueur et la largeur appropriées sont automatiquement sélectionnées.

Réglage de la largeur du point

Vous pouvez régler la largeur de zigzag sur l'écran à cristaux liquides.

1 Mettez la machine à coudre sous tension.

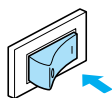

► L'écran à cristaux liquides s'allume.

2 Sélectionnez un point.

■ Pour les groupes autres que les points de couture courants

Appuyez sur [] après avoir sélectionné un point figurant dans les groupes de points suivants : points décoratifs, points plumetis, points croisés et points de couture courants combinés.

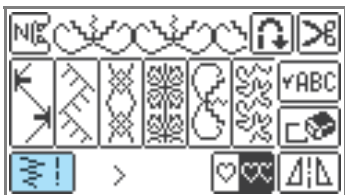

► Un écran contenant les réglages du point sélectionné s'affiche.

- Pour plus de détails sur la sélection d'un point, reportez-vous à la section "Sélection des points" (page 45).
- Les réglages standard apparaissent en surbrillance immédiatement après la sélection du point.

3 Pour réduire la largeur du point, appuyez sur [-]. Pour augmenter la largeur du point, appuyez sur [+].

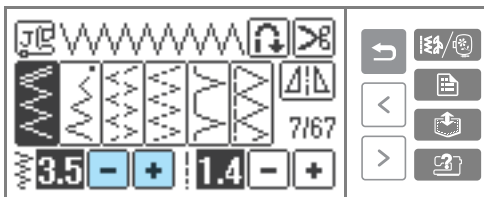

► La largeur du point est modifiée.

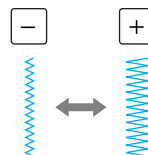

- Si le réglage est modifié, la valeur en surbrillance est effacée.

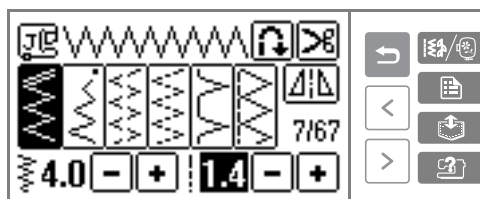

■ Pour les groupes autres que les points de couture courants

Appuyez sur [OK] pour procéder au réglage après avoir sélectionné un point figurant dans les groupes de points suivants : points décoratifs, points plumetis, points croisés et points de couture courants combinés.

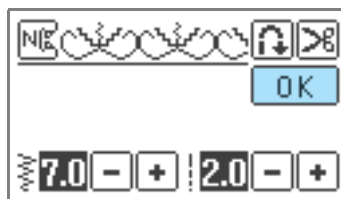

Mémo

- Pour rétablir le réglage standard de la largeur du point, sélectionnez de nouveau le même point ou rétablissez la valeur en surbrillance.
- En sélectionnant le point droit (aiguille à gauche ou point élastique triple) et en modifiant la largeur du point, le positionnement de l'aiguille change. En augmentant la largeur, vous déplacez l'aiguille vers la droite; en la réduisant, vous la déplacez vers la gauche.
- Vous pouvez régler la machine à coudre pour pouvoir facilement modifier la largeur du point avec le sélecteur de vitesse de couture. Pour plus de détails, reportez-vous à la section "Points plumetis" (page 100).
- [] signifie que le réglage ne peut pas être ajusté.

! ATTENTION

- Une fois la largeur du point réglée, tournez lentement le volant vers vous et vérifiez que l'aiguille ne touche pas le pied-de-biche. Si c'est le cas, vous risquez de casser ou de tordre l'aiguille.

Réglage de la longueur du point

Vous pouvez régler la longueur du point sur l'écran à cristaux liquides.

- 1 Mettez la machine à coudre sous tension.

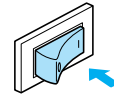

- L'écran à cristaux liquides s'allume.

- 2 Sélectionnez un point.

- Pour les groupes autres que les points de couture courants

Appuyez sur  après avoir sélectionné un point figurant dans les groupes de points suivants : points décoratifs, points plumetis, points croisés et points de couture courants combinés.



- Un écran contenant les réglages du point sélectionné s'affiche.
- Pour plus de détails sur la sélection d'un point, reportez-vous à la section "Sélection des points" (page 45).
- Les réglages standard apparaissent en surbrillance immédiatement après la sélection du point.

- 3 Pour réduire la longueur du point, appuyez sur .

Pour augmenter la longueur du point, appuyez sur .

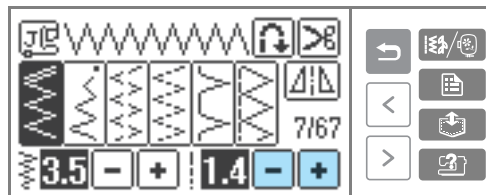

- La longueur du point est modifiée.

NOTIONS ELEMENTAIRES DE COUTURE

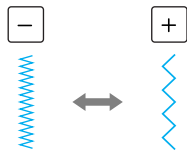

- Si le réglage est modifié, la valeur en surbrillance est effacée.

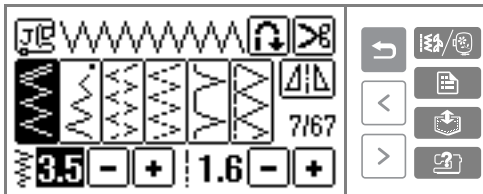

■ Pour les groupes autres que les points de couture courants

Appuyez sur **OK** pour procéder au réglage après avoir sélectionné un point figurant dans les groupes de points suivants : points décoratifs, points plumetis, points croisés et points de couture courants combinés.

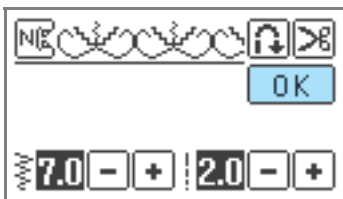

Mémemorandum

- Pour rétablir le réglage standard de la longueur du point, sélectionnez de nouveau le même point ou rétablissez la valeur en surbrillance.
-  signifie que le réglage ne peut pas être ajusté.

! ATTENTION

- Si les points se tassent, augmentez la longueur du point. Si vous continuez à coudre avec des points qui se tassent, vous risquez de tordre ou de casser l'aiguille.

Fonctions utiles

Cette section décrit les fonctions visant à améliorer l'efficacité de la couture.

Couture automatique de points inverses/renfort

Vous pouvez régler la machine pour pouvoir coudre automatiquement des points inverses ou de renfort au début et à la fin de la couture. La couture de points inverses ou de points de renfort dépend du point sélectionné. Pour plus de détails, reportez-vous à la section "Réglages de points" (page 64).

1 Mettez la machine à coudre sous tension.

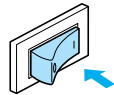



- ▶ L'écran à cristaux liquides s'allume.

2 Sélectionnez un point.

- Pour plus de détails sur la sélection d'un point, reportez-vous à la section "Sélection des points" (page 45).

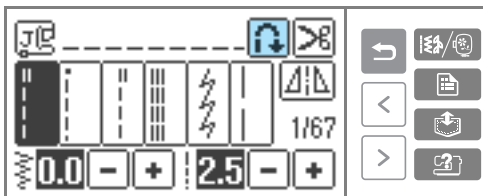
3 Appuyez sur sur l'écran à cristaux liquides.



- ▶ Vous obtenez  et la machine à coudre est réglée pour la couture automatique de points inverses/renfort.

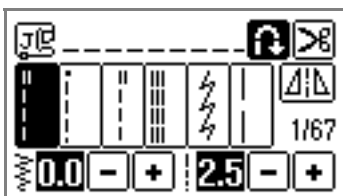

- Pour arrêter la couture automatique de points inverses/renfort, appuyez sur .
- Si la machine à coudre est hors tension, le réglage de la couture automatique de points inverses/renfort est annulé.

4 Positionnez le tissu sous le pied-de-biche et appuyez une fois sur (Touche Marche/arrêt).

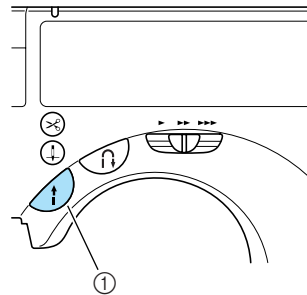

- ① Touche Marche/arrêt

- ▶ Une fois les points inverses/renfort cousus, la machine commence à coudre.

5 A la fin de la couture, appuyez une fois sur (Touche Point inverse/renfort).

Cette étape est inutile si un point, tel que ceux utilisés pour coudre des boutonsnières et des barres d'arrêt, est sélectionné à l'endroit où les points de renfort sont automatiquement cousus.

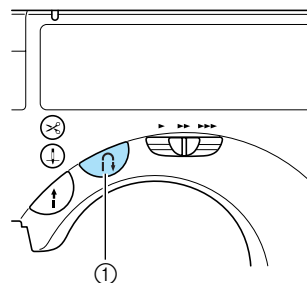

- ① Touche Point inverse/renfort

- ▶ Une fois les points inverses/renfort cousus, la machine à coudre s'arrête.

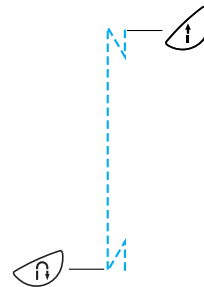



Mémemorandum

- Les points inverses/renfort ne sont pas cousus si vous appuyez sur la touche Marche/arrêt à la fin de la couture. Veuillez à appuyer sur la touche Point inverse/renfort à la fin de la couture.

Coupure automatique du fil

Vous pouvez régler la machine à coudre pour couper automatiquement les fils à la fin de la couture. Il s'agit de la "coupure de fil programmée". Si la coupure de fil programmée est définie, la couture automatique de points inverses/renfort l'est également.

1 Mettez la machine à coudre sous tension.

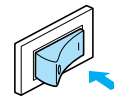



► L'écran à cristaux liquides s'allume.

2 Sélectionnez un point.

- Pour plus de détails sur la sélection d'un point, reportez-vous à la section "Sélection des points" (page 45).

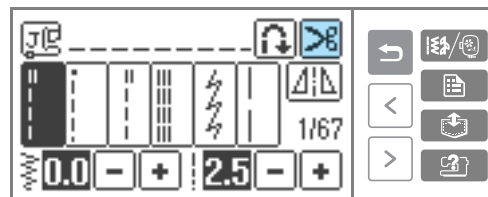
3 Appuyez sur sur l'écran à cristaux liquides.



► Vous obtenez  et la machine à coudre est réglée pour la coupure de fil programmée et la couture automatique de points inverses/renfort.

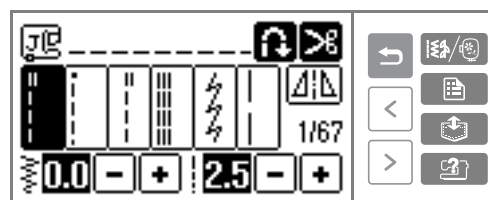

- Pour désactiver la coupure de fil programmée, appuyez sur .

4 Placez le tissu et appuyez une fois sur (Touche Marche/arrêt).

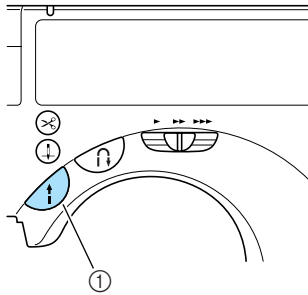

- ▶ La couture commence après la couture de points inverses ou de points de renfort.

5 A la fin de la couture, appuyez une fois sur (Touche Point inverse/renfort).

Vous n'avez pas à effectuer cette opération si vous avez sélectionné un mode de couture comprenant la couture de points de renfort comme les boutonsnières et les points d'arrêt.

- ▶ Une fois les points inverses ou de renfort cousus, la machine à coudre s'arrête et le fil est coupé.

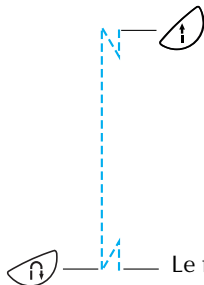

Mémorandum

- Si vous appuyez sur la touche Marche/arrêt en cousant, la coupure de fil programmée est annulée. Appuyez sur la touche Point inverse/renfort à la fin de la couture.
- Si vous mettez la machine hors tension, la coupure de fil programmée est désactivée.

Mise en miroir de points

Vous pouvez coudre une image en miroir horizontale d'un point (à droite et à gauche).

1 Mettez la machine à coudre sous tension.

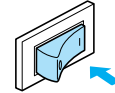

- ▶ L'écran à cristaux liquides s'allume.

2 Sélectionnez un point.

- Pour plus de détails sur la sélection d'un point, reportez-vous à la section "Sélection des points" (page 45).

3 Appuyez sur sur l'écran à cristaux liquides.

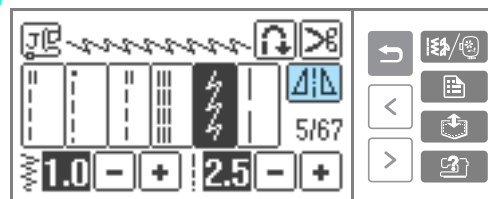

- Pour les groupes autres que les points de couture courants



- ▶ Vous obtenez  et le motif est mis en miroir.

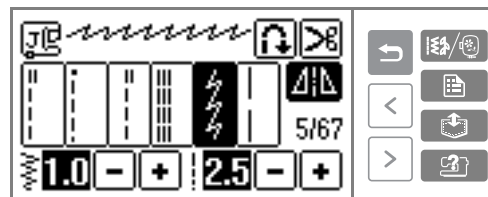

- Pour arrêter la couture de points en miroir, appuyez sur .

Mémorandum

- La mise en miroir est impossible avec les boutonsnières et les autres points pour lesquels  apparaît.
- Si la machine à coudre est hors tension, le réglage de la mise en miroir est annulé.

Conseils utiles de couture

Cette section décrit plusieurs moyens d'obtenir des résultats optimaux pour vos projets de couture. Reportez-vous à ces conseils lors de la couture d'un projet.

Echantillon

Après avoir configuré la machine en y installant le fil et l'aiguille appropriés au type de tissu à coudre, la machine définit automatiquement la tension du fil, ainsi que la longueur et la largeur du point pour le point sélectionné. Il convient toutefois de coudre un échantillon puisque, en fonction du type de tissu et des points, vous risquez de ne pas obtenir les résultats souhaités.

Pour ce faire, utilisez une pièce de tissu et du fil identiques à ceux de votre projet, et vérifiez la tension du fil, ainsi que la longueur et la largeur du point. Les résultats diffèrent en fonction du type de points et du nombre d'épaisseurs de tissu cousues, cousez l'échantillon dans les mêmes conditions que celles de votre projet.

Modification du sens de couture

- 1 **Lorsque la couture arrive à un coin, arrêtez la machine à coudre.**

Laissez l'aiguille abaissée (dans le tissu). Si l'aiguille est relevée lorsque la machine s'arrête, appuyez sur  (Touche Positionnement aiguille) pour abaisser l'aiguille.

- 2 **Relevez le levier du pied-de-biche, puis tournez le tissu.**

Tournez le tissu en utilisant l'aiguille comme pivot.

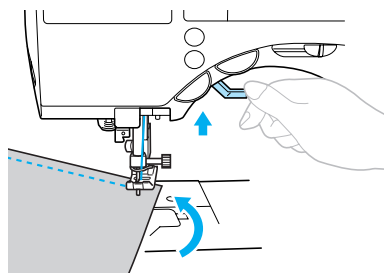

- 3 **Abaissez le levier du pied-de-biche et continuez à coudre.**

Couture de lignes courbes

Arrêtez de coudre, puis modifiez légèrement le sens de couture pour coudre le long de la ligne courbe. Pour plus de détails sur la couture d'un rabat régulier, reportez-vous à la section "Couture d'un rabat régulier" (page 62).

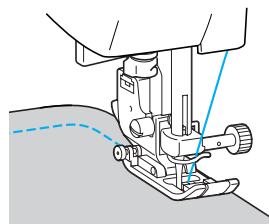

Si vous cousez le long d'une ligne courbe en utilisant un point zigzag, sélectionnez une longueur de point moindre pour obtenir un point plus fin.

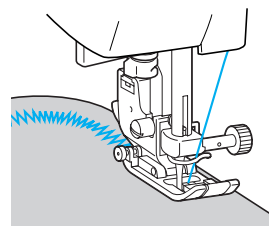

Couture de tissus épais

■ Si le tissu ne passe pas sous le pied-de-biche

Si le tissu passe difficilement sous le pied-de-biche, relevez au maximum le levier pour que le pied-de-biche se trouve dans sa position la plus haute.

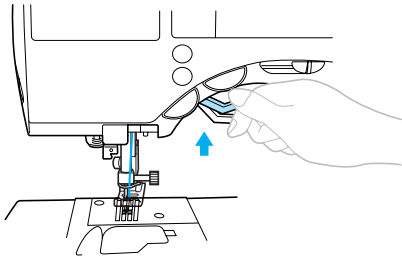

■ Si vous devez coudre des rabats épais et si le tissu n'est pas entraîné au début de la couture

Le pied zigzag "J" est équipé d'une fonction permettant de maintenir le pied-de-biche de niveau.

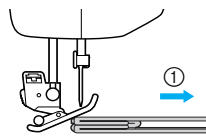

① Sens de couture

① Si le rabat est trop épais pour passer sous le pied-de-biche, relevez le levier du pied-de-biche.

② Appuyez sur le bouton noir (crochet de support du pied-de-biche) situé sur le côté gauche du pied zigzag "J". Maintenez le bouton enfoncé et abaissez le pied-de-biche.

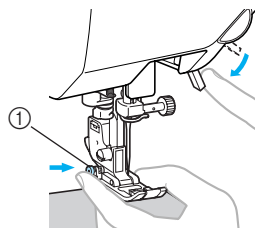

① Crochet de support du pied-de-biche

▶ Relâchez le bouton. Le pied-de-biche se met à plat au niveau du rabat, permettant ainsi au tissu de passer dessous.

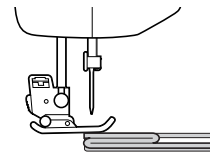

▶ Une fois l'endroit problématique passé, le pied-de-biche reprend sa position normale.

! ATTENTION

● Si vous cousez du tissu de plus de 6 mm (15/64") d'épaisseur ou si vous poussez le tissu trop fort, vous risquez de tordre ou de casser l'aiguille.

2

Couture de tissus fins

Lorsque vous cousez des tissus fins, la couture peut ne pas être droite ou le tissu peut ne pas être entraîné correctement. Si c'est le cas, placez du papier fin ou un matériau stabilisateur sous le tissu et cousez l'ensemble. Une fois le travail de couture terminé, déchirez l'excédent de papier.

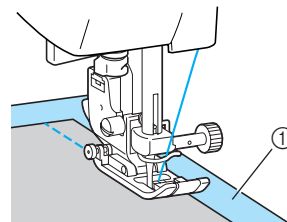

① Papier ou matériau stabilisateur

Couture de tissus élastiques

Faufilez ensemble les pièces de tissu, puis cousez sans étirer le tissu.

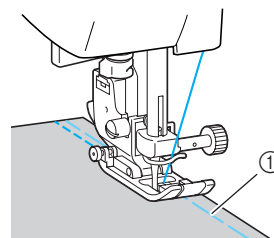

① Faufilage

En outre, l'utilisation de points élastiques ou de fil pour tricot donne une très belle finition.

Couture d'un rabat régulier

Pour coudre un rabat régulier, commencez à coudre de façon à ce que le rabat se trouve à droite du pied-de-biche et que le bord du tissu soit aligné sur le bord droit du pied-de-biche ou sur un repère de la plaque d'aiguille.

■ Alignement du tissu sur le pied-de-biche

Cousez tout en maintenant le bord droit du pied-de-biche à une distance constante du bord du tissu.

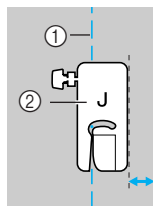

- ① Couture
- ② Pied-de-biche

■ Alignement du tissu sur un repère de la plaque d'aiguille

Les repères sur la plaque d'aiguille indiquent la distance depuis le positionnement de l'aiguille d'un rabat cousu avec le point droit (aiguille à gauche). Cousez tout en maintenant le bord du tissu aligné sur un repère de la plaque d'aiguille. La distance entre les repères sur la règle supérieure est de 1/8" (3 mm) et celle sur la grille est de 5mm (3/16").

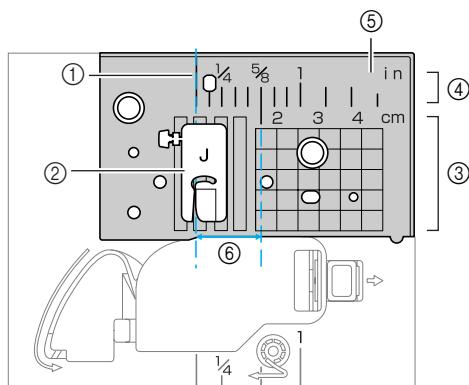

- ① Couture
- ② Pied-de-biche
- ③ Centimètres
- ④ Pouces
- ⑤ Plaque d'aiguille
- ⑥ 16 mm (5/8")

■ Alignement du tissu sur le pied de guidage

Cousez tout en maintenant le bord droit du tissu aligné sur une position souhaitée des repères sur le pied de guidage.

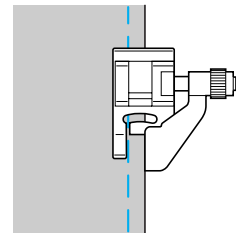

3**POINTS DE COUTURE COURANTS**

Ce chapitre décrit les différents points et leurs applications.

Réglages de points	64
Sélection de points	70
Points de surfilage	72
Points simples	76
Points invisibles	78
Points de boutonnière	80
Fixation d'une fermeture à glissière	87
Couture de tissus élastiques et de ruban élastique	92
Points d'appliqué, patchwork et de capitonnage	94
Point de renfort	101
Points à œillet	105
Points décoratifs	106
Couture des divers motifs décoratifs prédéfinis	114
Couture de motifs combinés	117
Conception d'un motif (My Custom Stitch)	121



















POINTS DE COUTURE COURANTS

Réglages de points













Le tableau suivant indique les applications, les longueurs et largeurs de points et la possibilité d'utilisation de l'aiguille jumelée pour les points courants.



















Points de couture courants

Nom du point	Motif	Pied de bêche	Application	Largeur du point [mm (pouce)]		Longueur du point [mm (pouce)]		Aiguille jumelée	Point inverse/renfort	Pied à double entraînement	
				Auto	Manuel	Auto	Manuel				
Point droit	Gauche	1	J	Points simples et couture de fronces ou de plis, etc.	0.0 (0)	0.0–7.0 (0–1/4)	2.5 (3/32)	0.2–5.0 (1/64–3/16)	Oui	Inverse	Non
		2	J	Points simples et couture de fronces ou de plis	0.0 (0)	0.0–7.0 (0–1/4)	2.5 (3/32)	0.2–5.0 (1/64–3/16)	Oui	Renfort	Oui
	Central	3	J/I	Fixation de fermetures à glissière, points simples, couture de fronces ou plis, etc.	–	–	2.5 (3/32)	0.2–5.0 (1/64–3/16)	Oui	Inverse	Non
Point élastique triple	4	J	Fixation de manches, coutures d'entrejambes, couture de tissus élastiques et points décoratifs	0.0 (0)	0.0–7.0 (0–1/4)	2.5 (3/32)	1.5–4.0 (1/16–3/16)	Oui	Renfort	Non	
Point élastique	5	J	Couture de tissus élastiques et points décoratifs	1.0 (1/16)	1.0–3.0 (1/16–1/8)	2.5 (3/32)	1.0–4.0 (1/16–3/16)	Oui	Renfort	Non	
Point de faufilage	6	J	Fixation temporaire	0.0 (0)	0.0–7.0 (0–1/4)	–	–	Non	Renfort	Non	
Point zigzag	Central	7	J	Surfilage et attache d'appliqués	3.5 (1/8)	0.0–7.0 (0–1/4)	1.4 (1/16)	0.0–4.0 (0–3/16)	Oui	Inverse	Non
	Droit	8	J	Début de la couture à partir du positionnement droit de l'aiguille	3.5 (1/8)	2.5–5.0 (3/32–3/16)	1.4 (1/16)	0.3–4.0 (1/64–3/16)	Oui	Renfort	Oui
Point zigzag double	9	J	Surfilage sur les tissus moyens ou élastiques, fixation d'élastiques, reprisage, etc.	5.0 (3/16)	1.5–7.0 (1/16–1/4)	1.0 (1/16)	0.2–4.0 (1/64–3/16)	Oui	Renfort	Oui	
Point zigzag triple	10	J	Surfilage sur les tissus moyens ou élastiques, fixation d'élastiques, reprisage, etc.	5.0 (3/16)	1.5–7.0 (1/16–1/4)	1.0 (1/16)	0.2–4.0 (1/64–3/16)	Oui	Renfort	Non	









Nom du point	Motif	Pied de bêche	Application	Largeur du point [mm (pouce)]		Longueur du point [mm (pouce)]		Aiguille jumelée	Point inverse/ renfort	Pied à double entraînement
				Auto	Manuel	Auto	Manuel			
Point de surfilage		G	Surfilage sur tissus fins ou moyens	3.5 (1/8)	2.5-5.0 (3/32-3/16)	2.0 (1/16)	1.0-4.0 (1/16-3/16)	Non	Renfort	Non
		G	Surfilage sur tissus épais	5.0 (3/16)	2.5-5.0 (3/32-3/16)	2.5 (3/32)	1.0-4.0 (1/16-3/16)	Non	Renfort	Non
		G	Surfilage sur tissus épais et points décoratifs	5.0 (3/16)	3.5-5.0 (1/8-3/16)	2.5 (3/32)	1.0-4.0 (1/16-3/16)	Non	Renfort	Non
		J	Surfilage sur tissus élastiques	5.0 (3/16)	0.0-7.0 (0-1/4)	2.5 (3/32)	0.5-4.0 (1/32-3/16)	Oui	Renfort	Non
		J	Surfilage sur tissus épais ou élastiques	5.0 (3/16)	0.0-7.0 (0-1/4)	2.5 (3/32)	0.5-4.0 (1/32-3/16)	Oui	Renfort	Non
		J	Surfilage sur tissus élastiques et points décoratifs	4.0 (3/16)	0.0-7.0 (0-1/4)	4.0 (3/16)	1.0-4.0 (1/16-3/16)	Oui	Renfort	Non
Point invisible		R	Points invisibles sur tissus moyens	0.0 (0)	3← - 3→	2.0 (1/16)	1.0-3.5 (1/16-1/8)	Non	Renfort	Non
		R	Points invisibles sur tissus élastiques	0.0 (0)	3← - 3→	2.0 (1/16)	1.0-3.5 (1/16-1/8)	Non	Renfort	Non
Point d'appliqué		J	Couture de points d'appliqué	3.5 (1/8)	2.5-5.0 (3/32-3/16)	2.5 (3/32)	1.6-4.0 (1/16-3/16)	Oui	Renfort	Non
Point de coquille		J	Couture de points de coquille	4.0 (3/16)	0.0-7.0 (0-1/4)	2.5 (3/32)	0.2-4.0 (1/64-3/16)	Oui	Renfort	Non
Point feston satin		N	Couture de points feston	5.0 (3/16)	2.5-7.0 (3/32-1/4)	0.5 (1/32)	0.1-1.0 (1/64-1/16)	Oui	Renfort	Non
Point d'assemblage		J	Points patchwork et décoratifs	4.0 (3/16)	0.0-7.0 (0-1/4)	1.2 (1/16)	0.2-4.0 (1/64-3/16)	Oui	Renfort	Non
		J	Points patchwork, décoratifs et surfilage sur deux pièces de tissu, comme avec le tricot	5.0 (3/16)	2.5-7.0 (3/32-1/4)	2.5 (3/32)	1.0-4.0 (1/16-3/16)	Oui	Renfort	Non
		J	Points patchwork et décoratifs	5.0 (3/16)	0.0-7.0 (0-1/4)	1.2 (1/16)	0.2-4.0 (1/64-3/16)	Oui	Renfort	Non
Point smock		J	Points smock et décoratifs	5.0 (3/16)	0.0-7.0 (0-1/4)	1.6 (1/16)	1.0-4.0 (1/16-3/16)	Oui	Renfort	Non
Point de chausson		J	Points de chausson et décoratifs	5.0 (3/16)	0.0-7.0 (0-1/4)	2.5 (3/32)	1.0-4.0 (1/16-3/16)	Oui	Renfort	Non
		J	Points de chausson et décoratifs	5.0 (3/16)	2.5-7.0 (3/32-1/4)	2.5 (3/32)	1.0-4.0 (1/16-3/16)	Oui	Renfort	Non
Point de fixation d'élastiques		J	Fixation d'élastiques à des tissus élastiques	4.0 (3/16)	0.0-7.0 (0-1/4)	1.0 (1/16)	0.2-4.0 (1/64-3/16)	Oui	Renfort	Non

POINTS DE COUTURE COURANTS

Nom du point	Motif	Pied de biche	Application	Largeur du point [mm (pouce)]		Longueur du point [mm (pouce)]		Aiguille jumelée	Point inverse/ renfort	Pied à double entraînement
				Auto	Manuel	Auto	Manuel			
Point décoratif		J	Couture de points décoratifs	4.0 (3/16)	0.0–7.0 (0–1/4)	3.0 (1/8)	2.0–4.0 (1/16–3/16)	Non	Renfort	Non
		J	Couture de points décoratifs	4.0 (3/16)	0.0–7.0 (0–1/4)	2.5 (3/32)	1.0–4.0 (1/16–3/16)	Oui	Renfort	Non
		J	Couture de points décoratifs	5.5 (7/32)	0.0–7.0 (0–1/4)	1.6 (1/16)	1.0–4.0 (1/16–3/16)	Oui	Renfort	Non
		N	Points décoratifs et fixation d'élastiques	5.0 (3/16)	1.5–7.0 (1/16–1/4)	1.0 (1/16)	0.2–4.0 (1/64–3/16)	Oui	Renfort	Non
		N	Couture de dentelle, ourlets décoratifs, points Héritage, etc.	3.5 (1/8)	1.5–7.0 (1/16–1/4)	2.5 (3/32)	1.6–4.0 (1/16–3/16)	Non	Renfort	Non
		N	Ourlets décoratifs, points Héritage, etc.	6.0 (15/64)	1.5–7.0 (1/16–1/4)	3.0 (1/8)	1.5–4.0 (1/16–3/16)	Non	Renfort	Non
		N	Ourlets décoratifs sur tissus fins, moyens et à armure toile, points Héritage, etc.	5.0 (3/16)	1.5–7.0 (1/16–1/4)	3.5 (1/8)	1.5–4.0 (1/16–3/16)	Non	Renfort	Non
		N	Ourlets décoratifs sur tissus fins, moyens et à armure toile, points Héritage, etc.	5.0 (3/16)	1.5–7.0 (1/16–1/4)	4.0 (3/16)	1.5–4.0 (1/16–3/16)	Oui	Renfort	Non
		N	Ourlets décoratifs sur tissus fins, moyens et à armure toile, points Héritage, etc.	5.0 (3/16)	1.5–7.0 (1/16–1/4)	2,5 (3/32)	1,5–4,0 (1/16–3/16)	Oui	Renfort	Non
		N	Ourlets décoratifs sur tissus fins, moyens et à armure toile, points Héritage, etc.	5.0 (3/16)	1.5–7.0 (1/16–1/4)	2.0 (1/16)	1.5–4.0 (1/16–3/16)	Oui	Renfort	Non
		N	Couture d'ourlets décoratifs, points Héritage, enfilage de ruban, etc.	5.0 (3/16)	1.5–7.0 (1/16–1/4)	3,0 (1/8)	1,5–4,0 (1/16–3/16)	Oui	Renfort	Non
		N	Points décoratifs, points smock, points Héritage, etc.	6.0 (15/64)	1.5–7.0 (1/16–1/4)	1.6 (1/16)	1.0–4.0 (1/16–3/16)	Non	Renfort	Non
		N	Points décoratifs, points smock, points Héritage, etc.	5.0 (3/16)	1.5–7.0 (1/16–1/4)	1.6 (1/16)	1.0–4.0 (1/16–3/16)	Non	Renfort	Non

Nom du point	Motif	Pied de biche	Application	Largeur du point [mm (pouce)]		Longueur du point [mm (pouce)]		Aiguille jumelée	Point inverse/ renfort	Pied à double entraînement
				Auto	Manuel	Auto	Manuel			
Point de boutonnière		A	Boutonnieres horizontales sur tissus fins et moyens	5.0 (3/16)	3.0-5.0 (1/8-3/16)	0.4 (1/64)	0.2-1.0 (1/64-1/16)	Non	Renfort automatique	Non
		A	Boutonnieres horizontales sur des zones soumises à d'importantes tractions	5.0 (3/16)	3.0-5.0 (1/8-3/16)	0.4 (1/64)	0.2-1.0 (1/64-1/16)	Non	Renfort automatique	Non
		A	Boutonnieres horizontales sur des zones soumises à d'importantes tractions	5.0 (3/16)	3.0-5.0 (1/8-3/16)	0.4 (1/64)	0.2-1.0 (1/64-1/16)	Non	Renfort automatique	Non
		A	Boutonnieres renforcées pour tissus avec support	5.0 (3/16)	3.0-5.0 (1/8-3/16)	0.4 (1/64)	0.2-1.0 (1/64-1/16)	Non	renfort automatique	Non
		A	Boutonnieres pour tissus élastiques ou tricotés	6.0 (15/54)	3.0-6.0 (1/8-15/64)	1.0 (1/16)	0.5-2.0 (1/32-1/16)	Non	Renfort automatique	Non
		A	Boutonnieres pour tissus élastiques	6.0 (15/54)	3.0-6.0 (1/8-15/64)	1.5 (1/16)	1.0-3.0 (1/16-1/8)	Non	Renfort automatique	Non
		A	Boutonnieres cousues	5.0 (3/16)	0.0-6.0 (0-15/64)	2.0 (1/16)	0.2-4.0 (1/64-3/16)	Non	Renfort automatique	Non
		A	Boutonnieres "trou de serrure" pour tissus épais ou fourrure synthétique	7.0 (1/4)	3.0-7.0 (1/8-1/4)	0.5 (1/32)	0.3-1.0 (1/64-1/16)	Non	Renfort automatique	Non
		A	Boutonnieres "trou de serrure" pour tissus moyens et épais	7.0 (1/4)	3.0-7.0 (1/8-1/4)	0.5 (1/32)	0.3-1.0 (1/64-1/16)	Non	Renfort automatique	Non
		A	Boutonnieres horizontales pour tissus épais ou fourrure synthétique	7.0 (1/4)	3.0-7.0 (1/8-1/4)	0.5 (1/32)	0.3-1.0 (1/64-1/16)	Non	Renfort automatique	Non
Point de reprisage		A	Reprisage de tissus moyens	7.0 (1/4)	2.5-7.0 (3/32-1/4)	2.0 (1/16)	0.4-2.5 (1/64-3/32)	Non	Renfort automatique	Non
		A	Reprisage de tissus épais	7.0 (1/4)	2.5-7.0 (3/32-1/4)	2.0 (1/16)	0.4-2.5 (1/64-3/32)	Non	Renfort automatique	Non
Point d'arrêt		A	Renforcement des ouvertures et des zones dont les coutures se défont facilement	2.0 (1/16)	1.0-3.0 (1/16-1/8)	0.4 (1/64)	0.3-1.0 (1/64-1/16)	Non	Renfort automatique	Non
Point de couture de boutons		M	Couture de boutons	3.5 (1/8)	2.5-4.5 (3/32-3/16)	-	-	Non	Renfort	Non
Point à œillet		N	Couture d'œillets, notamment sur des ceintures	7.0 (1/4)	7.0, 6.0, 5.0 (1/4, 15/64, 3/16)	7.0 (1/4)	7.0, 6.0, 5.0 (1/4, 15/64, 3/16)	Non	Renfort automatique	Non
Point droit d'assemblage		J	Point droit d'assemblage (avec un rabat de 6,5 mm à partir du bord droit du pied-de-biche)	5.5 (7/32)	0.0-7.0 (0-1/4)	1.6 (1/16)	0.2-5.0 (1/64-3/16)	Non	Renfort	Non
		J	Point droit d'assemblage (avec un rabat de 6,5 mm à partir du bord gauche du pied-de-biche)	1.5 (1/16)	0.0-7.0 (0-1/4)	1.6 (1/16)	0.2-5.0 (1/64-3/16)	Non	Renfort	Oui
Point droit qui paraît cousu main (pour le capitonnage)		J	Capitonnage à point droit qui paraît cousu main	0.0 (0)	0.0-7.0 (0-1/4)	2.5 (3/32)	1.0-4.0 (1/16-3/16)	Non	Renfort	Non

POINTS DE COUTURE COURANTS

Nom du point	Motif	Pied de bêche	Application	Largeur du point [mm (pouce)]		Longueur du point [mm (pouce)]		Aiguille jumelée	Point inverse/ renfort	Pied à double entraînement
				Auto	Manuel	Auto	Manuel			
Point zigzag (pour le capiton- nage)		J	Capitonnage appliqué et en mouvement libre, points plumetis	3.5 (1/8)	0.0–7.0 (0–1/4)	1.4 (1/16)	0.0–4.0 (0–3/16)	Non	Renfort	Oui
Point d'appliqué (pour le capiton- nage)		J	Attache d'appliqués et de bordures	1.5 (1/16)	0.5–5.0 (1/32–3/16)	1.2 (1/16)	1.0–4.0 (1/16–3/16)	Non	Renfort	Non
Point de capiton- nage (pour le pointillé)		J	Points d'arrière-plan de capitonage (pointillé)	7.0 (1/4)	1.0–7.0 (1/16–1/4)	1.6 (1/16)	1.0–4.0 (1/16–3/16)	Non	Renfort	Non
Couteau raseur "S"		S	Couture de points droits tout en coupant le tissu	0.0 (0)	0.0–2.5 (0–3/32)	2.5 (3/32)	0.2–5.0 (1/64–3/16)	Non	Renfort	Non
		S	Couture de points zigzag tout en coupant le tissu	3.5 (1/8)	3.5–5.0 (1/8–3/16)	1.4 (1/16)	0.0–4.0 (0–3/16)	Non	Renfort	Non
		S	Surfilage sur tissus fins et moyens en coupant le tissu	3.5 (1/8)	3.5–5.0 (1/8–3/16)	2.0 (1/16)	1.0–4.0 (1/16–3/16)	Non	Renfort	Non
		S	Surfilage sur tissus épais en coupant le tissu	5.0 (3/16)	3.5–5.0 (1/8–3/16)	2.5 (3/32)	1.0–4.0 (1/16–3/16)	Non	Renfort	Non
		S	Surfilage sur tissus moyens et épais en coupant le tissu	5.0 (3/16)	3.5–5.0 (1/8–3/16)	2.5 (3/32)	1.0–4.0 (1/16–3/16)	Non	Renfort	Non

Autres points

Type de point	Motif										Pied-de-biche	Aiguille jumelée	Motif réglable Longueur/largeur	Basculement gauche/droite
Points décoratifs	1	2	3	4	5	6	7	8	9	10	N	Non	Oui	Oui
	11	12	13	14	15	16	17	18	19	20				
	21	22	23	24	25	26	27	28	29	30				
	31*													
Points plumetis	1	2	3	4	5	6	7	8	9	10	N	Oui	Oui	Oui
	11	12	13	14	15	16								
Points croisés	1	2	3	4	5	6	7	8	9	10	N	Non	Oui	Oui
	11	12	13	14										

* Motif d'ajustement

3

Sélection de points

Vous pouvez sélectionner l'un des différents types de points disponibles.

Types de points

Les différents groupes de points existants sont les suivants : points courants, points décoratifs, points plumetis, points croisés, points courants combinés et points personnalisés.

Pour plus de détails sur les types de points disponibles, reportez-vous à la section "Réglages de points" (page 64).

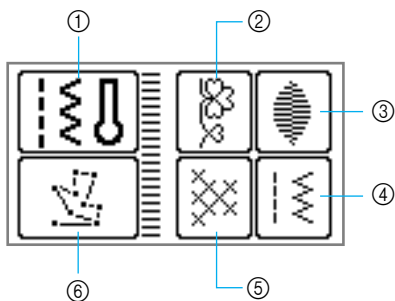

- ① **Points courants**

Vous avez le choix entre 67 types de points courants, notamment les points droits, les points de surfilage, les boutonniers et les points décoratifs de base. Si vous sélectionnez cette option, l'écran affiché juste après la mise sous tension de la machine apparaît.
- ② **Points décoratifs**

(combinaison de points possible)
Vous avez le choix entre 31 points décoratifs y compris les feuilles, les fleurs et les cœurs. Vous pouvez coudre des combinaisons comportant plusieurs points décoratifs.
- ③ **Points plumetis**

(combinaison de points possible)
Il existe 16 points plumetis. Vous pouvez coudre des combinaisons comportant plusieurs points décoratifs.
- ④ **Points courants combinés**

(combinaison de points possible)
Vous pouvez coudre des combinaisons de points constituées à partir de 39 points courants.
- ⑤ **Points croisés**

(combinaison de points possible)
Il existe 14 types de points croisés. Vous pouvez coudre des combinaisons comportant plusieurs points décoratifs.
- ⑥ **Points personnalisés**

Vous pouvez créer des points originaux. Pour plus de détails, reportez-vous à la section "Conception d'un motif (My Custom Stitch)" (page 121).

Sélection des points

- 1 **Déterminez le pied-de-biche à utiliser avec le point sélectionné.**
 - Reportez-vous à la section "Réglages de points" (page 64).
- 2 **Fixez le pied-de-biche.**
 - Pour plus de détails, reportez-vous à la section "Remplacement du pied-de-biche" (page 38).
- 3 **Mettez la machine à coudre sous tension.**

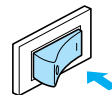

- ▶ Le point droit (aiguille à gauche) est sélectionné sur l'écran à cristaux liquides.

- 4 **Appuyez sur (Touche de menu) sur le panneau de commande.**

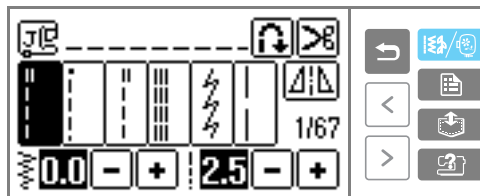

- ▶ L'écran de contrôle du point apparaît.

- 5 **Appuyez sur .**

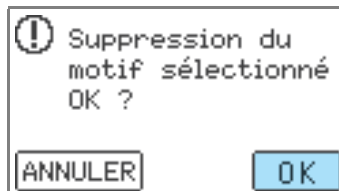

- ▶ L'écran contenant les différents points du type de point sélectionné apparaît.

6 Sélectionnez le type de point.

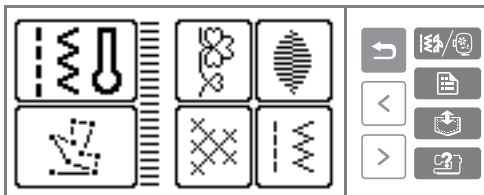

► L'écran contenant les différents types de points apparaît.

- Pour sélectionner un type de point différent, appuyez sur (Touche Arrière).

7 Appuyez sur la touche de sélection du point.

(Touche Page précédente) affiche l'écran précédent et (Touche Page suivante) l'écran suivant.

- Lorsqu'un point décoratif est sélectionné

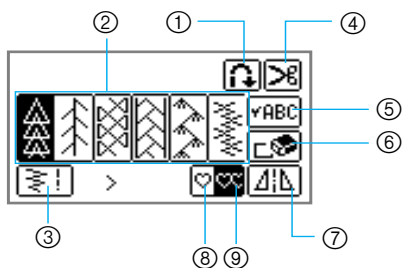

- ① Couture automatique de points inverses/renfort
- ② Sélection du point décoratif
- ③ Définition de la longueur et de la largeur
- ④ Coupure de fil automatique
- ⑤ Vérification du motif combiné
- ⑥ Suppression d'un motif sélectionné
- ⑦ Image en miroir horizontale
- ⑧ Couture simple
- ⑨ Couture répétée



- Pour sélectionner un point différent, appuyez sur pour supprimer un motif sélectionné.

8 Au besoin, spécifiez la couture automatique de points inverses/renfort et réglez la longueur du point, etc.

- Pour plus de détails sur l'utilisation des points de couture courants, reportez-vous aux pages suivantes.

Remarque

- Lorsqu'un point est sélectionné, l'icône du pied-de-biche devant être utilisé s'affiche à l'écran. Vérifiez que le pied-de-biche approprié est fixé avant de commencer la couture. Dans le cas contraire, mettez la machine à coudre hors tension, fixez le pied-de-biche qui convient, puis sélectionnez de nouveau le point souhaité.

Mémorandum



- Pour plus de détails sur le réglage de la longueur et de la largeur du point, reportez-vous à la section "Réglage de la longueur et de la largeur du point" (page 54).

Points de surfilage

Cousez des points de surfilage le long des bords du tissu coupé pour éviter qu'ils ne s'effilochent. Vous disposez de quinze types de point de surfilage. La procédure de couture de points de surfilage est décrite en fonction du pied-de-biche utilisé.

Couture de points de surfilage à l'aide du pied pour surjet "G"

Vous pouvez utiliser trois points pour coudre des points de surfilage à l'aide du pied pour surjet "G".

Nom du point	Motif	Application	Largeur du point [mm (pouce)]		Longueur du point [mm (pouce)]		Pied-de-biche
			Auto	Manuel	Auto	Manuel	
Point de surfilage	11 	Evite l'effilochage des tissus fins et moyens	3.5 (1/8)	2.5-5.0 (3/32-3/16)	2.0 (1/16)	1.0-4.0 (1/16-3/16)	G
	12 	Evite l'effilochage des tissus épais et des tissus qui s'effilochent facilement	5.0 (3/16)	2.5-5.0 (3/32-3/16)	2.5 (3/32)	1.0-4.0 (1/16-3/16)	
	13 		5.0 (3/16)	3.5-5.0 (1/8-3/16)	2.5 (3/32)	1.0-4.0 (1/16-3/16)	

1 Fixez le pied pour surjet "G".

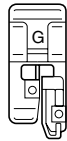

- Pour plus de détails, reportez-vous à la section "Remplacement du pied-de-biche" (page 38).

2 Sélectionnez un point.

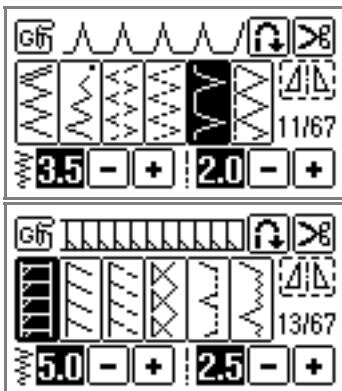

- Pour plus de détails, reportez-vous à la section "Sélection des points" (page 45).

3 Positionnez le tissu en plaçant son bord contre le guide du pied-de-biche, puis abaissez le levier du pied-de-biche.

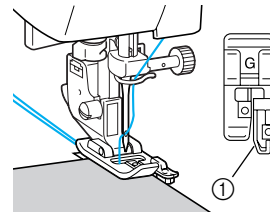

- ① Guide



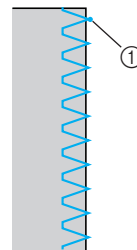



4 Cousez en plaçant le bord du tissu contre le guide du pied-de-biche.



- ① Point de chute de l'aiguille

Couture de points de surfilage à l'aide du pied zigzag "J"

Vous pouvez utiliser sept points pour coudre des points de surfilage avec le pied zigzag "J".

Nom du point	Motif	Application	Largeur du point [mm (pouce)]		Longueur du point [mm (pouce)]		Pied-de-biche
			Auto	Manuel	Auto	Manuel	
Point zigzag (aiguille au centre)		Evite l'effilochage (ligne de base centrale/points inverses)	3.5 (1/8)	0.0-7.0 (0-1/4)	1.4 (1/16)	0.0-4.0 (0-3/16)	J
Point zigzag (aiguille à droite)		Evite l'effilochage (ligne de base à droite/points de renfort)	3.5 (1/8)	2.5-5.0 (3/32-3/16)	1.4 (1/16)	0.3-4.0 (1/64-3/16)	
Point zigzag double		Evite l'effilochage des tissus épais et élastiques	5.0 (3/16)	1.5-7.0 (1/16-1/4)	1.0 (1/16)	0.2-4.0 (1/64-3/16)	
Point zigzag triple			5.0 (3/16)	1.5-7.0 (1/16-1/4)	1.0 (1/16)	0.2-4.0 (1/64-3/16)	
Point de surfilage		Evite l'effilochage des tissus élastiques	5.0 (3/16)	0.0-7.0 (0-1/4)	2.5 (3/32)	0.5-4.0 (1/32-3/16)	
		Evite l'effilochage des tissus épais et élastiques	5.0 (3/16)	0.0-7.0 (0-1/4)	2.5 (3/32)	0.5-4.0 (1/32-3/16)	
		Evite l'effilochage des tissus élastiques	4.0 (3/16)	0.0-7.0 (0-1/4)	4.0 (3/16)	1.0-4.0 (1/16-3/16)	

1 Fixez le pied zigzag "J".

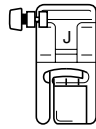

- Pour plus de détails, reportez-vous à la section "Remplacement du pied-de-biche" (page 38).

2 Sélectionnez un point.

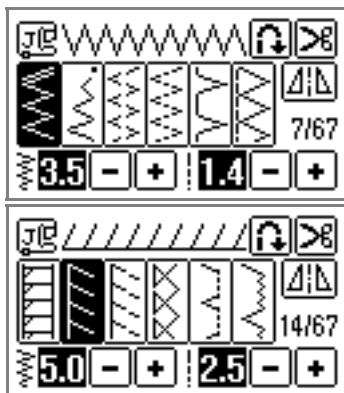

- Pour plus de détails, reportez-vous à la section "Sélection des points" (page 45).

3 Cousez le long du bord du tissu avec l'aiguille dépassant du bord à droite.

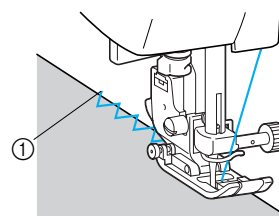



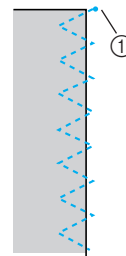

① Point de chute de l'aiguille



① Point de chute de l'aiguille

Couture de points de surfilage à l'aide du couteau raseur

Grâce au couteau raseur, vous pouvez terminer les rabats tout en coupant le bord du tissu. Vous pouvez utiliser cinq points pour coudre des points de surfilage avec le couteau raseur.

Nom du point	Motif	Application	Largeur du point [mm (pouce)]		Longueur du point [mm (pouce)]		Pied-de-biche
			Auto	Manuel	Auto	Manuel	
Point de surfilage	63 	Couture de points droits tout en coupant le tissu	0.0 (0)	0.0–2.5 (0–3/32)	2.5 (3/32)	0.2–5.0 (1/64–3/16)	S
	64 	Couture de points zigzag tout en coupant le tissu	3.5 (1/8)	3.5–5.0 (1/8–3/16)	1.4 (1/16)	0.0–4.0 (0–3/16)	
	65 	Evite l'effilochage des tissus fins et moyens tout en coupant le tissu	3.5 (1/8)	3.5–5.0 (1/8–3/16)	2.0 (1/16)	1.0–4.0 (1/16–3/16)	
	66 	Evite l'effilochage des tissus épais tout en coupant le tissu	5.0 (3/16)	3.5–5.0 (1/8–3/16)	2.5 (3/32)	1.0–4.0 (1/16–3/16)	
	67 	Evite l'effilochage des tissus épais tout en coupant le tissu	5.0 (3/16)	3.5–5.0 (1/8–3/16)	2.5 (3/32)	1.0–4.0 (1/16–3/16)	

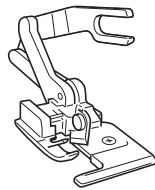

1 Retirez le pied-de-biche.

- Pour plus de détails, reportez-vous à la section "Remplacement du pied-de-biche" (page 38).

2 Accrochez la fourche de connexion du couteau raseur à la vis du support d'aiguille.

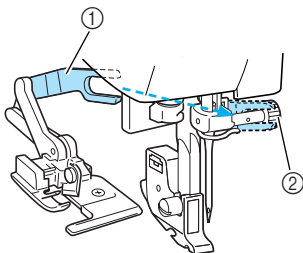

- ① Fourche de connexion
② Vis du support d'aiguille

3 Positionnez le couteau raseur de façon à aligner son crochet sur l'encoche du support du pied-de-biche, puis abaissez lentement le levier du pied-de-biche.

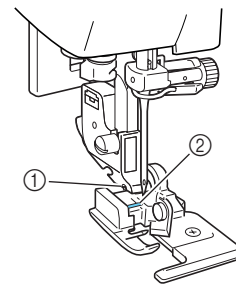

- ① Encoche du support du pied-de-biche
② Crochet

► Le couteau raseur est fixé.

4 Relevez le levier du pied-de-biche pour vérifier que le couteau raseur est correctement fixé.

! ATTENTION

- Si vous devez installer la cassette de fil avec le couteau raseur fourni, veillez à abaisser le levier du pied-de-biche. Si le levier du pied-de-biche reste abaissé, l'enfileur d'aiguille touchera le pied-de-biche risquant ainsi de l'endommager.

- 5** Faites passer le fil supérieur sous le couteau raseur, puis tirez-le vers l'arrière de la machine à coudre.

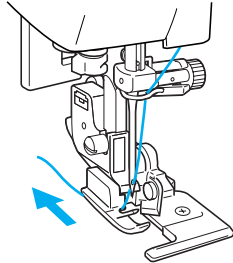

- 6** Sélectionnez un point.

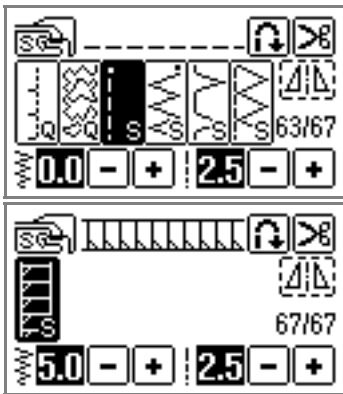

- Pour plus de détails, reportez-vous à la section "Sélection des points" (page 45).

- 7** Faites une entaille d'environ 2 cm (3/4") dans le tissu au début de la couture.

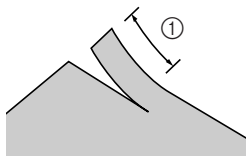

① 2 cm (3/4")

- 8** Placez le tissu dans le couteau raseur. L'entaille dans le tissu doit être positionnée sur la plaque du guide.

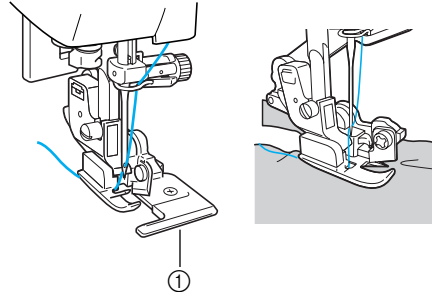

① Plaque du guide

- Si le tissu n'est pas correctement positionné, il ne sera pas coupé.

- 9** Abaissez le levier du pied-de-biche, puis commencez à coudre.

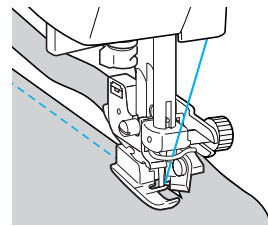

- ▶ Un rabat est coupé alors que vous cousez.
- Si vous cousez en ligne droite ⁶³, le rabat sera d'environ 5 mm (3/16").

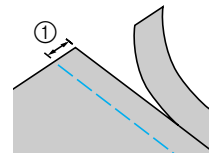

① 5 mm (3/16")







Mémo

- Le couteau raseur peut couper jusqu'à une épaisseur de jean d'environ 350 g (13 oz).
- Après avoir utilisé le couteau raseur, nettoyez-le en retirant les peluches et la poussière.
- Si le couteau raseur ne coupe plus, appliquez un peu d'huile sur le bord tranchant à l'aide d'un chiffon.

Points simples

Vous pouvez utiliser des points droits pour les coutures standard. Cinq points sont disponibles pour coudre des points simples.

Nom du point	Motif	Application	Largeur du point [mm (pouce)]		Longueur du point [mm (pouce)]		Pied-de-biche
			Auto	Manuel	Auto	Manuel	
Point de faufilage		Fixation temporaire	0.0 (0)	0.0-7.0 (0-1/4)	-	-	J
Point droit (aiguille à gauche)		Points simples et couture de fronces ou de plis (ligne de base gauche/points inverses)	0.0 (0)	0.0-7.0 (0-1/4)	2.5 (3/32)	0.2-5.0 (1/64-3/16)	
		Points simples et couture de fronces ou de plis (ligne de base gauche/points de renfort)	0.0 (0)	0.0-7.0 (0-1/4)	2.5 (3/32)	0.2-5.0 (1/64-3/16)	
Point droit (aiguille au centre)		Points simples et couture de fronces ou de plis (ligne de base centrale/points inverses)	-	-	2.5 (3/32)	0.2-5.0 (1/64-3/16)	
Point élastique triple		Renforcement des coutures et couture de tissus élastiques	0.0 (0)	0.0-7.0 (0-1/4)	2.5 (3/32)	1.5-4.0 (1/16-3/16)	

Faufilage

Effectuez le faufilage avec une longueur de point de 5 mm (3/16").

- Fixez le pied zigzag "J".

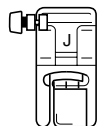

- Pour plus de détails, reportez-vous à la section "Remplacement du pied-de-biche" (page 38).

- Sélectionnez le point 6.

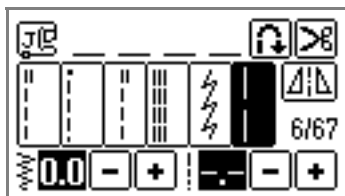

- Pour plus de détails, reportez-vous à la section "Sélection des points" (page 45).

- Commencez à coudre.

- Pour plus de détails, reportez-vous à la section "Démarrage du travail de couture" (page 47).

Points simples

- Faufilez ou épinglez ensemble les pièces de tissu.

- Fixez le pied zigzag "J".

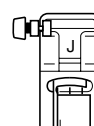

- Pour plus de détails, reportez-vous à la section "Remplacement du pied-de-biche" (page 38).

- Sélectionnez un point.

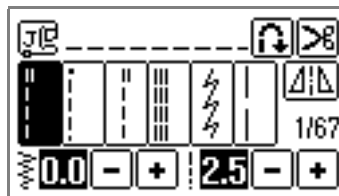

- Pour plus de détails, reportez-vous à la section "Sélection des points" (page 45).

- Abaissez l'aiguille dans le tissu au début de la couture.

5 Commencez à coudre.

- Pour plus de détails, reportez-vous à la section "Démarrage du travail de couture" (page 47).
- Pour plus de détails sur la couture de points inverses/renfort, reportez-vous à la section "Arrêt des points" (page 49).

6 A la fin de la couture, coupez le fil.

- Pour plus de détails, reportez-vous à la section "Coupure du fil" (page 50).

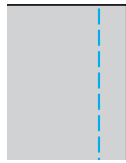

■ Changement du positionnement de l'aiguille

Le positionnement de l'aiguille utilisé comme ligne de base est différent pour le point droit (aiguille à gauche) et le point droit (aiguille au centre).

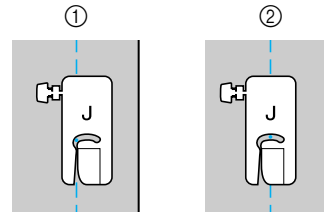

- ① Point droit (aiguille à gauche)
- ② Point droit (aiguille au centre)

Si la largeur de point du point droit (aiguille à gauche) correspond au réglage standard (0 mm), la distance entre le positionnement de l'aiguille et le côté droit du pied-de-biche est de 12 mm (1/2"). Si vous modifiez la largeur du point (entre 0 et 7,0 mm (1/4")), vous changez également le positionnement de l'aiguille. En modifiant la largeur du point et en cousant avec le côté droit du pied-de-biche aligné sur le bord du tissu, vous pouvez coudre un rabat d'une largeur fixe.

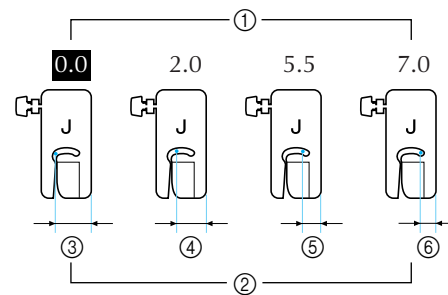

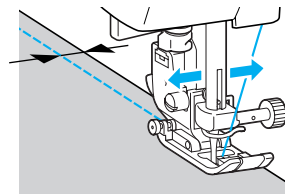

- ① Largeur du point
- ② Distance entre le positionnement de l'aiguille et le côté droit du pied-de-biche
- ③ 12,0 mm (1/2")
- ④ 10,0 mm (3/8")
- ⑤ 6,5 mm (1/4")
- ⑥ 5,0 mm (3/16")



- Pour plus de détails, reportez-vous à la section "Réglage de la largeur du point" (page 54).

Points invisibles

Maintenez les ourlets des jupes et des pantalons avec un point invisible. Deux points sont disponibles pour coudre des ourlets invisibles.

Nom du point	Motif	Application	Largeur du point [mm (pouce)]		Longueur du point [mm (pouce)]		Pied-de-biche
			Auto	Manuel	Auto	Manuel	
Point invisible	17 	Points invisibles sur tissus moyens	0.0 (0)	3← - 3→	2.0 (1/16)	1.0-3.5 (1/16-1/8)	R
	18 	Ourlet invisible sur tissus élastiques	0.0 (0)	3← - 3→	2.0 (1/16)	1.0-3.5 (1/16-1/8)	

Cousez un ourlet invisible en respectant la procédure suivante.

- 1** Pliez le tissu le long du bord souhaité de l'ourlet, puis faufilez-le à environ 5 mm (3/16") du bord du tissu.

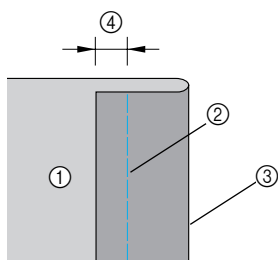

- ① Envers du tissu
- ② Point de faufilage
- ③ Bord souhaité de l'ourlet
- ④ 5 mm (3/16")

- 2** Repliez le tissu le long du faufilage, puis positionnez le tissu, l'envers vers le haut.

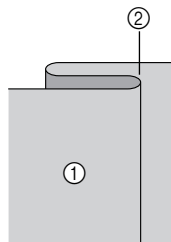

- ① Envers du tissu
- ② Faufilage

- 3** Fixez le pied pour ourlets invisibles "R".

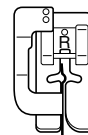

- Pour plus de détails, reportez-vous à la section "Remplacement du pied-de-biche" (page 38).

- 4** Sélectionnez un point.

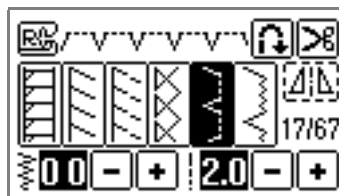

- Pour plus de détails, reportez-vous à la section "Sélection des points" (page 45).

- 5** Positionnez le tissu en plaçant le bord de l'ourlet plié contre le guide du pied-de-biche, puis abaissez le levier du pied-de-biche.

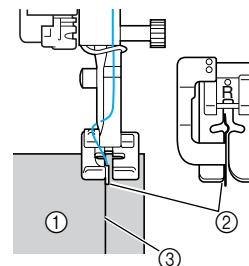

- ① Envers du tissu
- ② Pli de l'ourlet
- ③ Guide

6 Réglez la largeur du point jusqu'à ce que la couture soit juste au bord du pli.

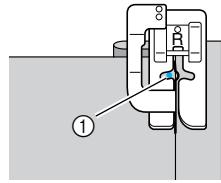

① Point de chute de l'aiguille

Lorsque vous changez le point de chute de l'aiguille, relevez l'aiguille, puis modifiez la largeur du point.

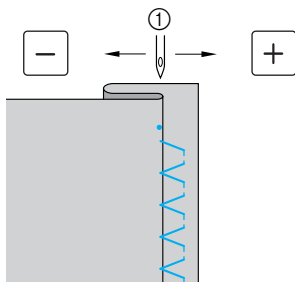

① Largeur du point

■ Si l'aiguille coud une partie trop importante du pli de l'ourlet

L'aiguille est trop à gauche.

Appuyez sur **+** pour réduire la largeur du point et ainsi permettre à la couture de se trouver juste au bord du pli.

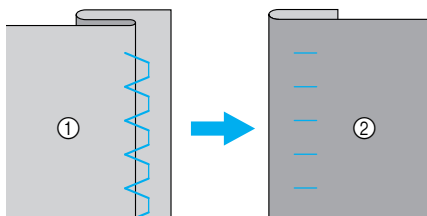

① Envers du tissu
② Endroit du tissu

■ Si l'aiguille ne coud pas le pli de l'ourlet

L'aiguille est trop à droite.

Appuyez sur **-** pour augmenter la largeur du point et ainsi permettre à la couture de se trouver juste au bord du pli.

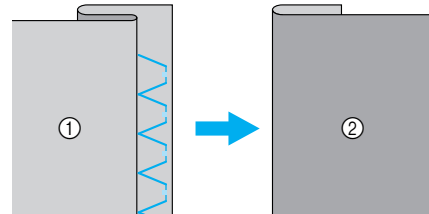

① Envers du tissu
② Endroit du tissu

- Pour plus de détails, reportez-vous à la section "Réglage de la largeur du point" (page 54).

7 Cousez en plaçant le pli de l'ourlet contre le guide du pied-de-biche.

8 Retirez le point de faufilage.

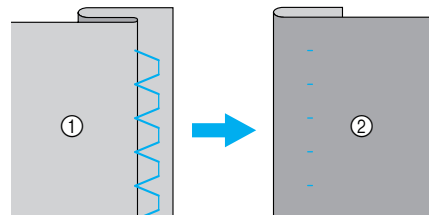











① Envers du tissu
② Endroit du tissu

3

Points de boutonnière

Vous pouvez coudre des boutonnières et des boutons. Dix points sont disponibles pour coudre des boutonnières en une seule étape et un point pour coudre des boutons.

Nom du point	Motif	Application	Largeur du point [mm (pouce)]		Longueur du point [mm (pouce)]		Pied-de-biche
			Auto	Manuel	Auto	Manuel	
Point de boutonnière	42 	Boutonnières horizontales sur tissus fins et moyens	5.0 (3/16)	3.0–5.0 (1/8–3/16)	0.4 (1/64)	0.2–1.0 (1/64–1/16)	A
	43 	Boutonnières horizontales sur des zones soumises à d'importantes tractions	5.0 (3/16)	3.0–5.0 (1/8–3/16)	0.4 (1/64)	0.2–1.0 (1/64–1/16)	
	44 	Boutonnières horizontales sur tissus épais	5.0 (3/16)	3.0–5.0 (1/8–3/16)	0.4 (1/64)	0.2–1.0 (1/64–1/16)	
	45 	Boutonnières avec points d'arrêt aux deux extrémités pour tissus stabilisés	5.0 (3/16)	3.0–5.0 (1/8–3/16)	0.4 (1/64)	0.2–1.0 (1/64–1/16)	
	46 	Boutonnières pour tissus élastiques ou tricots	6.0 (15/64)	3.0–6.0 (1/8–15/64)	1.0 (1/16)	0.5–2.0 (1/32–1/16)	
	47 	Boutonnières pour tissus élastiques	6.0 (15/64)	3.0–6.0 (1/8–15/64)	1.5 (1/16)	1.0–3.0 (1/16–1/8)	
	48 	Boutonnières cousues	5.0 (3/16)	0.0–6.0 (0–15/64)	2.0 (1/16)	0.2–4.0 (1/64–3/16)	
	49 	Boutonnières "trou de serrure" pour tissus épais ou peluchés	7.0 (1/4)	3.0–7.0 (1/8–1/4)	0.5 (1/32)	0.3–1.0 (1/64–1/16)	
	50 	Boutonnières "trou de serrure" pour tissus moyens et épais	7.0 (1/4)	3.0–7.0 (1/8–1/4)	0.5 (1/32)	0.3–1.0 (1/64–1/16)	
	51 	Boutonnière horizontale pour tissus épais ou peluchés	7.0 (1/4)	3.0–7.0 (1/8–1/4)	0.5 (1/32)	0.3–1.0 (1/64–1/16)	
Point de couture de boutons	55 	Couture de boutons	3.5 (1/8)	2.5–4.5 (3/32–3/16)	–	–	M

Couture de boutonnières

La longueur maximale de la boutonnière est d'environ 28 mm (1-1/8") (diamètre + épaisseur du bouton). Les boutonnières sont cousues de l'avant du pied-de-biche vers l'arrière, comme illustré ci-dessous.

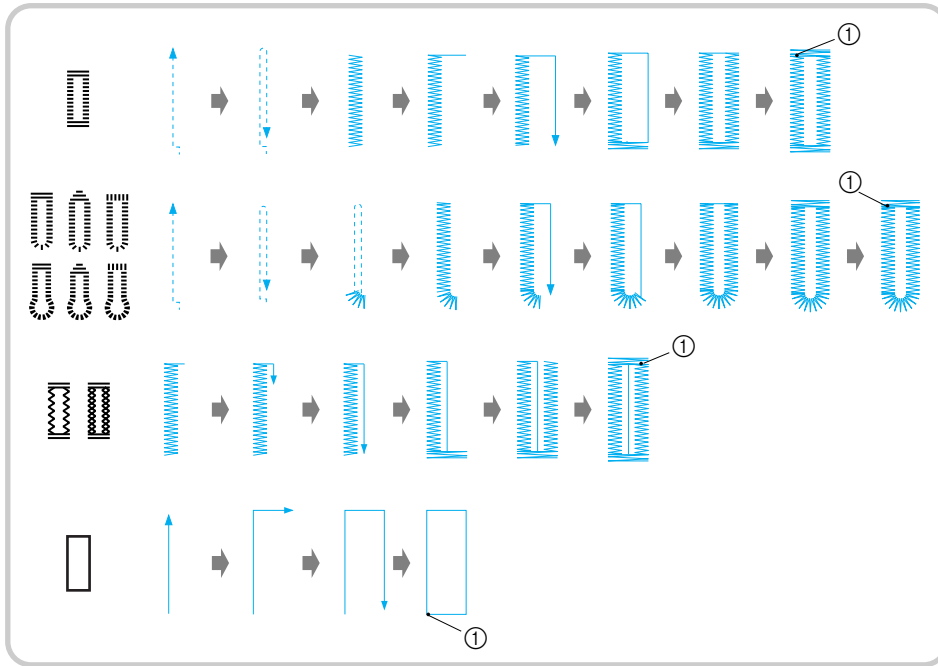

① Points de renfort

Les noms des parties du pied pour boutonnières "A", utilisé pour coudre des boutonnières, sont indiqués ci-dessous.

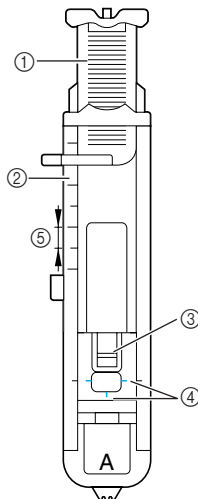

- ① Plaque du guide-bouton
- ② Réglette du pied-de-biche
- ③ Crochet
- ④ Repères sur le pied pour boutonnières
- ⑤ 5 mm (3/16")

1 Utilisez une craie pour marquer l'emplacement et la longueur de la boutonnière sur le tissu.

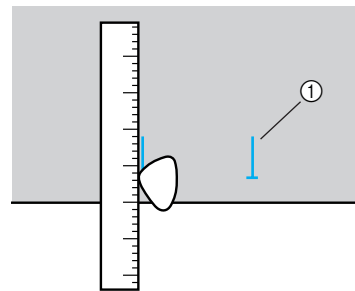

① Repères sur le tissu

2 Tirez sur la plaque du guide-bouton du pied pour boutonnières "A", puis insérez le bouton qui devra passer par la boutonnière.

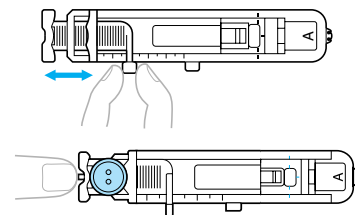

POINTS DE COUTURE COURANTS

■ Si le bouton n'entre pas dans la plaque du guide-bouton

Additionnez le diamètre et l'épaisseur du bouton, puis réglez la plaque du guide-bouton sur la longueur ainsi obtenue (La distance entre les repères de la règle du pied-de-biche correspond à 5 mm (3/16").)

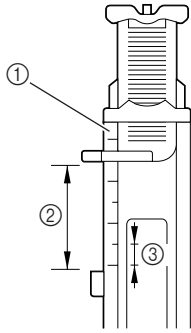

- ① Règlette du pied-de-biche
- ② Longueur de la boutonnière (diamètre + épaisseur du bouton)
- ③ 5 mm (3/16")

Exemple : Pour un bouton de 15 mm (9/16") de diamètre et de 10 mm (3/8") d'épaisseur, la plaque du guide-bouton doit être réglée sur 25 mm (1") sur la règlette.

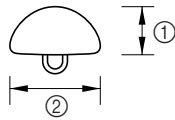

- ① 10 mm (3/8")
- ② 15 mm (9/16")

► La taille de la boutonnière est réglée.

3 Fixez le pied pour boutonnières "A".

- Pour plus de détails, reportez-vous à la section "Remplacement du pied-de-biche" (page 38).

4 Sélectionnez un point.

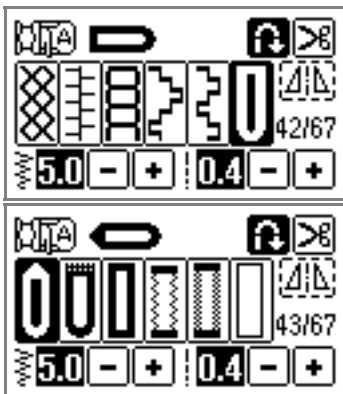

- Pour plus de détails, reportez-vous à la section "Sélection des points" (page 45).

5 Placez le tissu en alignant la partie avant du repère de la boutonnière sur les repères rouges situés sur les côtés du pied pour boutonnières, puis abaissez le levier du pied-de-biche.

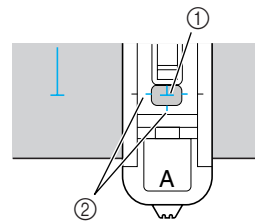

- ① Repère sur le tissu (endroit)
- ② Repères rouges sur le pied pour boutonnières

Abaissez le fil supérieur pour le faire passer dans l'orifice du pied-de-biche.

- Lorsque vous abaissez le pied-de-biche, n'exercez pas de pression à l'avant de celui-ci.

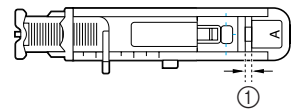
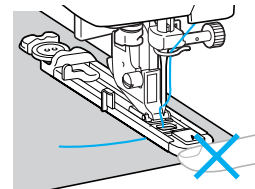

- ① Ne réduisez pas l'écart.

6 Abaissez au maximum le levier de boutonnières.

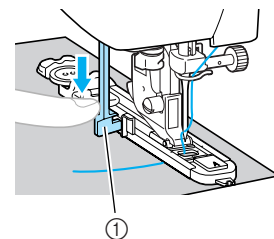

- ① Levier boutonnières

Le levier de boutonsnières est placé derrière le support du pied pour boutonsnières.

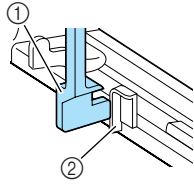

- ① Levier boutonsnières
② Support

7 Tenez légèrement l'extrémité du fil supérieur de votre main gauche et commencez à coudre.

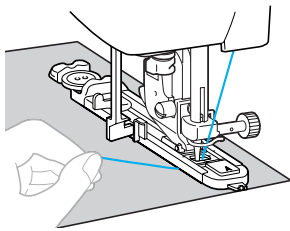

► Une fois le travail de couture terminé, la machine coud automatiquement des points de renfort puis s'arrête.

8 Relevez le levier du pied-de-biche, retirez le tissu et coupez les fils.

9 Remplacez le levier de boutonsnières dans sa position d'origine.

10 Placez une épingle avant le point d'arrêt à l'une des extrémités de la boutonsnière pour éviter de couper le point.

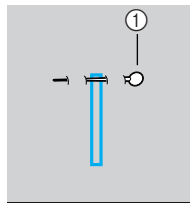

- ① Crochet

11 Utilisez le découd-vite pour couper en direction de l'épingle et ouvrir la boutonsnière.

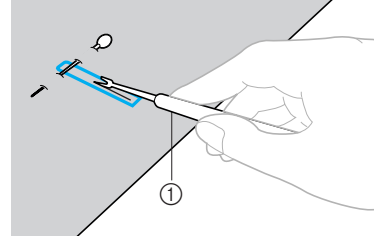

- ① Découd-vite

Pour les boutonsnières "trou de serrure", utilisez le perce-œillet pour faire un trou dans la partie ronde de la boutonsnière, puis utilisez le découd-vite pour ouvrir la boutonsnière.

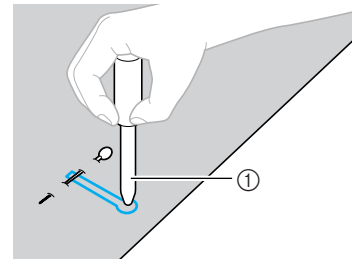

- ① Perce-illet

- Lorsque vous utilisez le perce-œillet, placez un papier épais ou une autre feuille de protection sous le tissu avant de percer le trou.

! ATTENTION

- Lorsque vous ouvrez la boutonsnière avec le découd-vite, ne placez pas vos mains dans le sens de la découpe, sinon vous risquez de vous blesser si le découd-vite glisse.

■ Modification de la densité de la couture

Réglez la longueur du point.

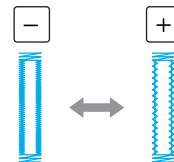

- Pour plus de détails, reportez-vous à la section "Réglage de la longueur du point" (page 55).
- Si le tissu n'avance pas (par exemple, s'il est trop épais), réduisez la densité de la couture.

3

POINTS DE COUTURE COURANTS

■ **Modification de la largeur du point**

Réglez la largeur du point.

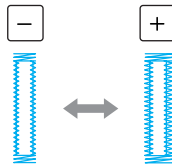

- Pour plus de détails, reportez-vous à la section "Réglage de la largeur du point" (page 54).

**Mémemorandum**

- Avant de coudre des boutonsières, vérifiez la longueur et la largeur du point en cousant une boutonsière d'essai sur une chute de tissu.

■ **Couture de boutonsières sur des tissus élastiques**

Lorsque vous cousez des boutonsières sur des tissus élastiques, utilisez un fil de guipage.

- 1 **Accrochez le fil de guipage au pied pour boutonsières "A", comme illustré.**

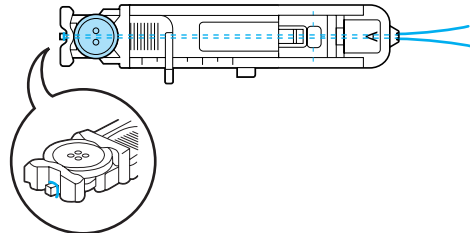

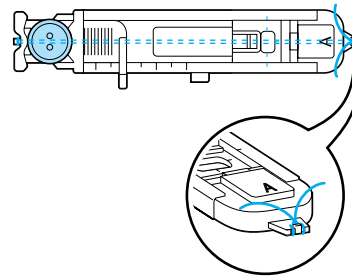

- 2 **Placez-le dans les rainures et nouez-le ensuite de manière lâche.**



- 3 **Fixez le pied pour boutonsières "A".**

- Pour plus de détails, reportez-vous à la section "Remplacement du pied-de-biche" (page 38).

- 4 **Sélectionnez le point 46  ou 47 .**

- 5 **Réglez la largeur du point en fonction de l'épaisseur du fil de guipage.**

- 6 **Abaissez le levier du pied-de-biche et celui du pied pour boutonsières, puis commencez à coudre.**

- 7 **A la fin de la couture, tirez doucement sur le fil de guipage pour le tendre.**

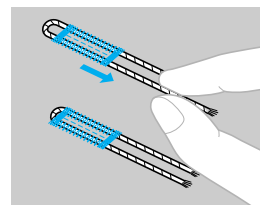

- 8 **Utilisez une aiguille à coudre à la main pour tirer le fil de guipage vers l'envers du tissu, puis nouez-le.**

Couture de boutons

Vous pouvez coudre des boutons avec la machine à coudre. Vous pouvez fixer des boutons à 2 ou 4 trous.

- 1 Mesurez la distance entre les trous du bouton à coudre.

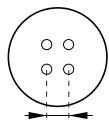

- 2 Relevez le levier du pied-de-biche, puis faites glisser le levier d'entraînement par griffe, situé en bas à l'arrière de la machine, pour le placer sur **▲▲** (vers la gauche, vu depuis l'arrière de la machine).

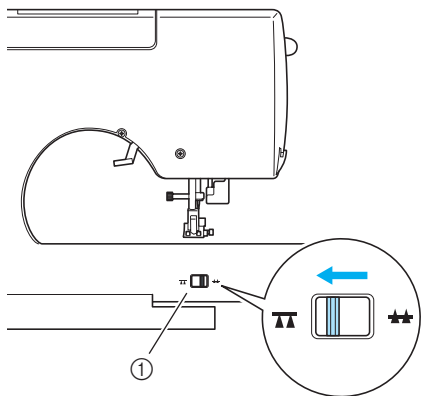

- ① Levier d'entraînement par griffe (vu depuis l'arrière de la machine)

► Les griffes d'entraînement sont abaissées.

- 3 Fixez le pied pour boutons "M".

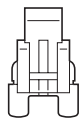

- Pour plus de détails, reportez-vous à la section "Remplacement du pied-de-biche" (page 38).

- 4 Sélectionnez le point **55**.

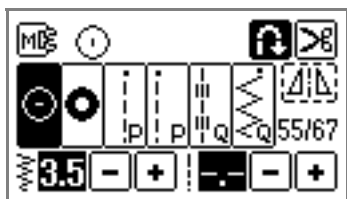

- Pour plus de détails, reportez-vous à la section "Sélection des points" (page 45).
- Comme l'extrémité du fil sera détachée ultérieurement, ne réglez pas la machine à coudre pour la coupure de fil programmée.

- 5 Réglez la largeur du point pour qu'elle soit identique à la distance séparant les deux trous du bouton.

- 6 Placez le bouton à l'endroit où le coudre, puis abaissez le levier du pied de biche.

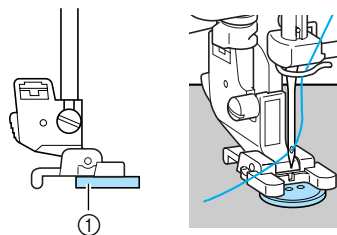

- ① Bouton

► Le bouton est maintenu en place.

- Pour fixer des boutons à 4 trous, cousez tout d'abord les deux trous les plus proches de vous. Puis, faites glisser le bouton pour que l'aiguille passe dans les deux trous vers l'arrière de la machine à coudre, puis cousez-les de manière identique.

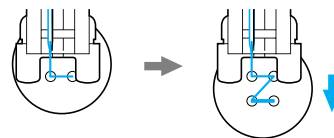

- 7 Tournez le volant vers vous pour vérifier que l'aiguille passe correctement dans les deux trous du bouton.

Réglez la largeur du point en fonction de la distance entre les trous du bouton.

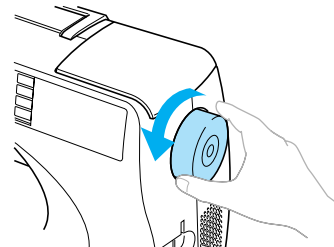

! ATTENTION

- Lorsque vous cousez, vérifiez que l'aiguille ne touche pas le bouton, sinon elle risque de se tordre ou de casser.

POINTS DE COUTURE COURANTS

8 Commencez à coudre.

Déplacez le sélecteur de vitesse de couture vers la gauche (pour réduire la vitesse).

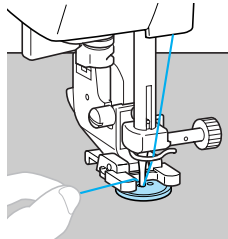

► La machine à coudre s'arrête automatiquement après la couture des points de renfort.

- N'appuyez pas sur la touche Coupe-fil.

9 Tirez le fil supérieur à la fin de la couture vers l'envers du tissu, puis nouez-le avec le fil de la canette.

A l'aide d'une paire de ciseaux, coupez le fil supérieur et le fil de la canette au début de la couture.

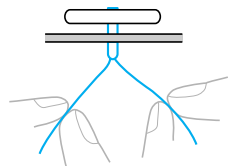
**10 Une fois le bouton fixé, faites glisser le levier d'entraînement par griffe pour le placer sur ▲▲ (vers la droite, vu depuis l'arrière de la machine) pour relever les griffes d'entraînement.****Mémemorandum**

- Le curseur de réglage des griffes d'entraînement se trouve normalement sur le côté droit.
- Les griffes d'entraînement se soulèvent lorsque vous recommencez à coudre.

Fixation d'une fermeture à glissière

Vous pouvez coudre une fermeture à glissière.

Nom du point	Motif	Application	Largeur du point [mm (pouce)]		Longueur du point [mm (pouce)]		Pied-de-biche
			Auto	Manuel	Auto	Manuel	
Point droit (aiguille au centre)		Fixation de fermetures à glissière Couture coutures cachées et plis	-	-	2.5 (3/32)	0.2-5.0 (1/64-3/16)	1

Il existe de nombreux moyens de fixer des fermetures à glissière. Cette section décrit les procédures de fixation d'une fermeture à glissière centrée et d'une fermeture à glissière latérale.

Fixation d'une fermeture à glissière centrée

Les points sont cousus sur les deux pièces de tissu placées l'une contre l'autre.

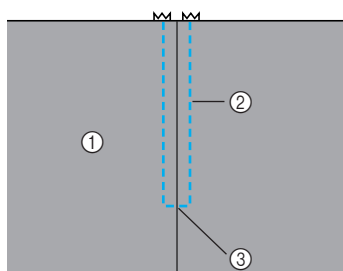

- ① Endroit du tissu
- ② Couture
- ③ Extrémité de l'ouverture de la fermeture à glissière

1 Fixez le pied zigzag "J".

2 Cousez des points droits jusqu'à l'ouverture de la fermeture à glissière.

L'endroit des deux pièces de tissu se faisant face, cousez des points inverses après avoir atteint l'ouverture de la fermeture à glissière.

- Pour plus de détails, reportez-vous à la section "Points simples" (page 76).

3 A l'aide d'un point de faufilage, continuez à coudre jusqu'au bord du tissu.

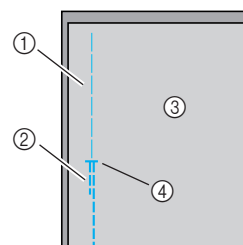

- ① Point de faufilage
- ② Points inverses
- ③ Envers du tissu
- ④ Extrémité de l'ouverture de la fermeture à glissière

4 Maintenez le rabat ouvert à l'envers du tissu.

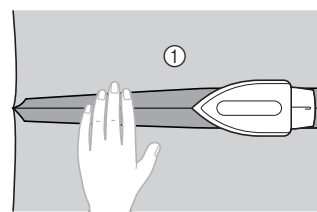

- ① Envers du tissu

POINTS DE COUTURE COURANTS

- 5** Alignez la couture avec le centre de la fermeture à glissière et faufilez cette dernière en place.

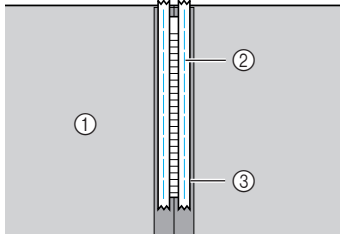

- ① Envers du tissu
② Point de faufilage
③ Fermeture à glissière

- 6** Enlevez environ 5 cm (2") à partir de l'extrémité du faufilage extérieur.

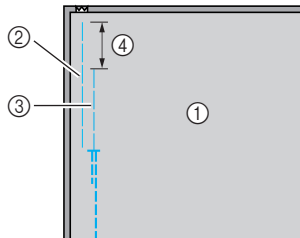

- ① Envers du tissu
② Faufilage de la fermeture à glissière
③ Faufilage extérieur
④ 5 mm (2")

- 7** Fixez le support du pied-de-biche au crochet droit de pied pour fermetures à glissière "I".

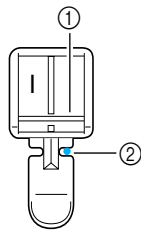

- ① Point de chute de l'aiguille
② Point de chute de l'aiguille

- Pour plus de détails, reportez-vous à la section "Remplacement du pied-de-biche" (page 38).

- 8** Sélectionnez le point **3**.

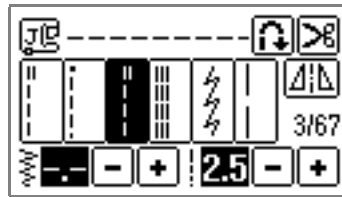

- Pour plus de détails, reportez-vous à la section "Sélection des points" (page 45).

! ATTENTION

- Lorsque vous utilisez le pied pour fermetures à glissière "I", veillez à sélectionner le point droit (aiguille au centre) et tournez lentement le volant vers vous pour vérifier que l'aiguille ne touche pas le pied-de-biche. Si vous sélectionnez un autre point ou si l'aiguille touche le pied-de-biche, vous risquez de casser ou de tordre celle-ci.

- 9** Surpiqûre autour de la fermeture à glissière.

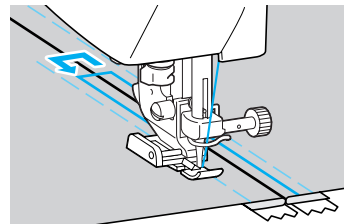
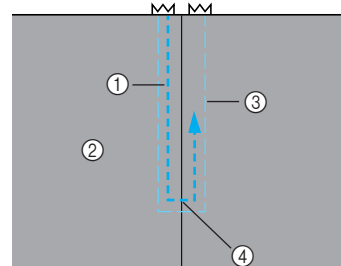

- ① Couture
② Endroit du tissu
③ Point de faufilage
④ Extrémité de l'ouverture de la fermeture à glissière

! ATTENTION

- Lorsque vous cousez, vérifiez que l'aiguille ne touche pas la fermeture à glissière, sinon elle pourrait se tordre ou casser.

- 10** Retirez le point de faufilage.

Fixation d'une fermeture à glissière latérale

Les points ne sont cousus que sur une seule pièce de tissu. Utilisez ce type de fermeture à glissière pour les ouvertures latérales et arrière.

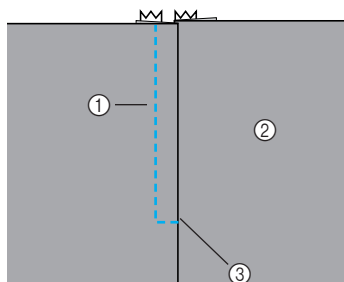

- ① Couture
- ② Endroit du tissu
- ③ Extrémité de l'ouverture de la fermeture à glissière

La procédure suivante indique comment coudre à gauche, comme illustré.

1 Fixez le pied zigzag "J".

2 Cousez des points droits jusqu'à l'ouverture de la fermeture à glissière.

L'endroit des deux pièces de tissu se faisant face, cousez des points inverses après avoir atteint l'ouverture de la fermeture à glissière.

- Pour plus de détails, reportez-vous à la section "Points simples" (page 76).

3 A l'aide d'un point de faufilage, continuez à coudre jusqu'au bord du tissu.

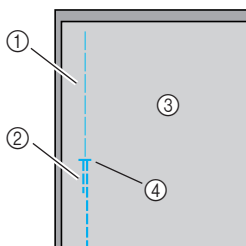

- ① Point de faufilage
- ② Points inverses
- ③ Envers du tissu
- ④ Extrémité de l'ouverture de la fermeture à glissière

4 Maintenez le rabat ouvert à l'envers du tissu.

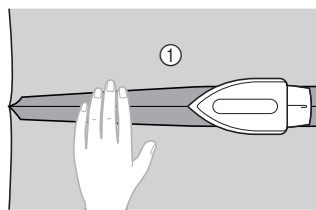

- ① Envers du tissu

5 Appuyez sur le rabat pour que le côté droit (celui qui ne sera pas cousu) dispose de 3 mm (1/8") supplémentaires.

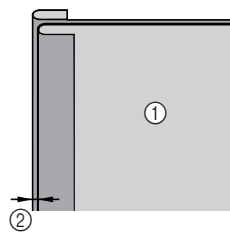

- ① Envers du tissu
- ② 3 mm (1/8")

6 Alignez les mailles de la fermeture à glissière avec le bord du tissu qui présente 3 mm supplémentaires (1/8"), puis maintenez la fermeture à glissière en place à l'aide d'un faufilage ou d'une épingle.

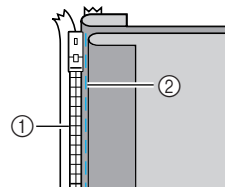

- ① Mailles de la fermeture à glissière
- ② Point de faufilage

7 Fixez le support du pied-de-biche au crochet droit du pied pour fermetures à glissière "I".

Si les points sont cousus à droite, fixez le support du pied-de-biche au crochet gauche du pied pour fermetures à glissière.

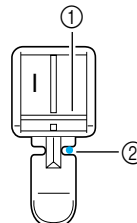

- ① Point de chute de l'aiguille
- ② Point de chute de l'aiguille

- Pour plus de détails, reportez-vous à la section "Remplacement du pied-de-biche" (page 38).

POINTS DE COUTURE COURANTS

- 8 Sélectionnez le point .

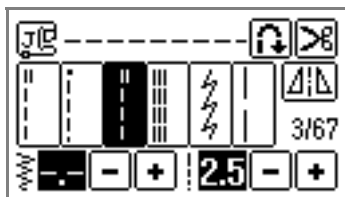

- Pour plus de détails, reportez-vous à la section "Sélection des points" (page 45).

! ATTENTION

- Lorsque vous utilisez le pied pour fermetures à glissière "I", veillez à sélectionner le point droit (aiguille au centre) et tournez lentement le volant vers vous pour vérifier que l'aiguille ne touche pas le pied-de-biche. Si vous sélectionnez un autre point ou si l'aiguille touche le pied-de-biche, vous risquez de casser ou de tordre celle-ci.

- 9 Cousez la fermeture à glissière à la pièce de tissu présentant les 3 mm supplémentaires (1/8"), en commençant à la base de la fermeture à glissière.

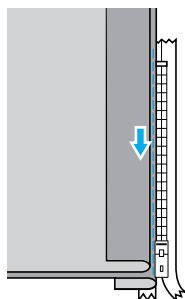

! ATTENTION

- Lorsque vous cousez, vérifiez que l'aiguille ne touche pas la fermeture à glissière, sinon elle pourrait se tordre ou casser.

- 10 Lorsque vous arrivez à environ 5 cm (2") de l'extrémité de la fermeture à glissière, arrêtez la machine à coudre avec l'aiguille abaissée (dans le tissu) et relevez le levier du pied-de-biche.

- 11 Ouvrez la fermeture à glissière et continuez à coudre.

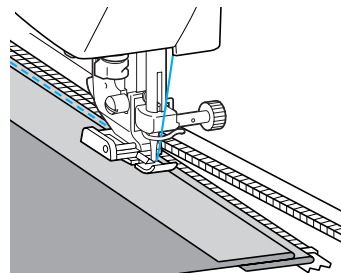

- 12 Fermez la fermeture à glissière, retournez le tissu et faufilez l'autre côté de la fermeture sur le tissu.

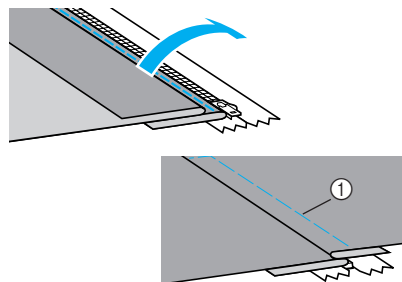

- ① Point de faufilage

- 13 Fixez le support du pied-de-biche à l'autre crochet du pied pour fermetures à glissière "I". Si le support du pied-de-biche était fixé au crochet droit à l'étape 7, passez au crochet gauche.

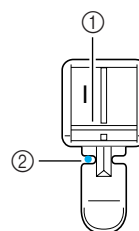

- ① Point de chute de l'aiguille
② Point de chute de l'aiguille

- 14 Surpiqûre autour de la fermeture à glissière.**
Cousez des points inverses à l'extrémité de l'ouverture de la fermeture à glissière et alignez les mailles de cette dernière sur le côté du pied-de-biche.

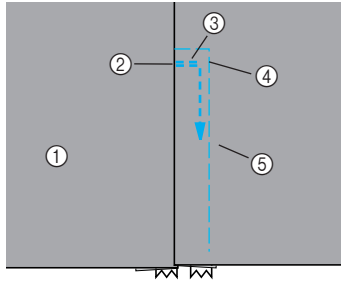

- ① Endroit du tissu
- ② Extrémité de l'ouverture de la fermeture à glissière
- ③ Points inverses
- ④ Début de la couture
- ⑤ Point de faufilage

! ATTENTION

- Lorsque vous cousez, vérifiez que l'aiguille ne touche pas la fermeture à glissière, sinon elle pourrait se tordre ou casser.

- 15** Lorsque vous arrivez à environ 5 cm (2") de l'extrémité de la fermeture à glissière, arrêtez la machine à coudre avec l'aiguille abaissée (dans le tissu) et relevez le levier du pied-de-biche.

- 16** Retirez le point de faufilage, ouvrez la fermeture à glissière et continuez à coudre.

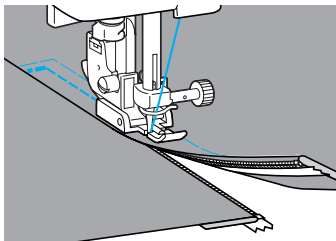

Couture de tissus élastiques et de ruban élastique

Vous pouvez coudre des tissus élastiques et fixer du ruban élastique.

Nom du point	Motif	Application	Largeur du point [mm (pouce)]		Longueur du point [mm (pouce)]		Pied-de-biche
			Auto	Manuel	Auto	Manuel	
Point élastique	5	Tissus élastiques	1.0 (1/16)	1.0–3.0 (1/16–1/8)	2.5 (3/32)	1.0–4.0 (1/16–3/16)	J
Point zigzag double	9	Fixation d'un élastique	5.0 (3/16)	1.5–7.0 (1/16–1/4)	1.0 (1/16)	0.2–4.0 (1/64–3/16)	
Point zigzag triple	10		5.0 (3/16)	1.5–7.0 (1/16–1/4)	1.0 (1/16)	0.2–4.0 (1/64–3/16)	
Point de fixation d'élastiques	28	Fixation d'élastiques à des tissus élastiques	4.0 (3/16)	0.0–7.0 (0–1/4)	1.0 (1/16)	0.2–4.0 (1/64–3/16)	

Respectez les précautions correspondantes lorsque vous effectuez les opérations de couture suivantes.

Points élastiques

1 Fixez le pied zigzag "J".

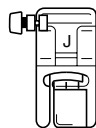

- Pour plus de détails, reportez-vous à la section "Remplacement du pied-de-biche" (page 38).

2 Sélectionnez le point 5

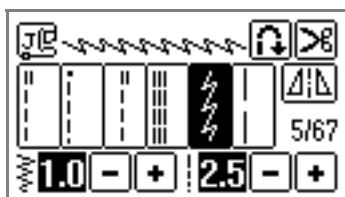

- Pour plus de détails, reportez-vous à la section "Sélection des points" (page 45).

3 Cousez le tissu sans l'étirer.

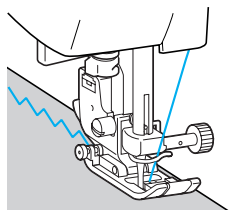

Fixation d'un élastique

Lorsque vous fixez un ruban élastique à la manchette ou à la taille d'un vêtement, les dimensions finales seront celles du ruban élastique tendu. Il est donc nécessaire d'utiliser un ruban élastique suffisamment long.

1 Epinglez le ruban élastique à l'envers du tissu.

Epinglez le ruban élastique sur le tissu en plusieurs points pour qu'il soit positionné de manière uniforme.

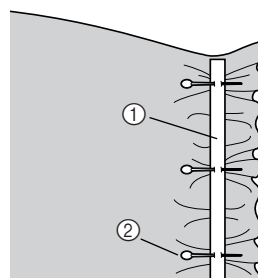

- ① Ruban élastique
- ② Crochet

2 Fixez le pied zigzag "J".

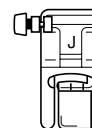

- Pour plus de détails, reportez-vous à la section "Remplacement du pied-de-biche" (page 38).

3 Sélectionnez un point.

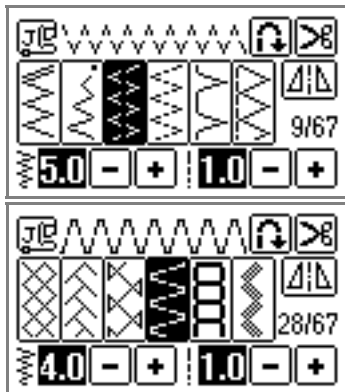

- Pour plus de détails, reportez-vous à la section "Sélection des points" (page 45).

4 Cousez le ruban élastique en l'étirant pour qu'il ait la même longueur que le tissu.

Tout en étendant le tissu de la main gauche derrière le pied-de-biche, tirez dessus au niveau de l'épingle la plus proche de l'avant du pied-de-biche avec la main droite.

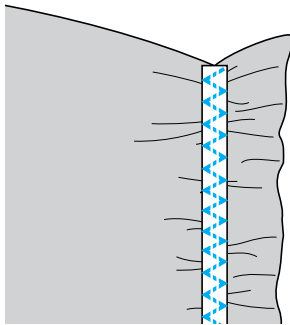
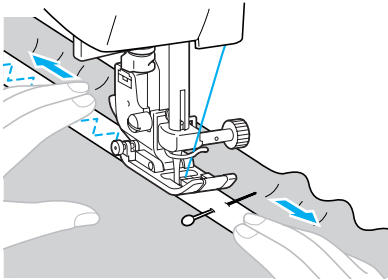











! ATTENTION

- Lorsque vous cousez, vérifiez que l'aiguille ne touche aucune épingle, sinon elle pourrait se tordre ou casser.

3

Points d'appliqué, patchwork et de capitonnage

Cette section décrit les points pouvant être utilisés pour la couture d'appliqués, de patchworks et de capitonnage.

Nom du point	Motif	Application	Largeur du point [mm (pouce)]		Longueur du point [mm (pouce)]		Pied-de-biche
			Auto	Manuel	Auto	Manuel	
Point zigzag		Attache d'appliqués (ligne de base centrale/points inverses)	3.5 (1/8)	0.0–7.0 (0–1/4)	1.4 (1/16)	0.0–4.0 (0–3/16)	J
		Capitonnage appliqué et en mouvement libre, points plumetis	3.5 (1/8)	0.0–7.0 (0–1/4)	1.4 (1/16)	0.0–4.0 (0–3/16)	
Point d'appliqué		Attache d'appliqués	3.5 (1/8)	2.5–5.0 (3/32–3/16)	2.5 (3/32)	1.6–4.0 (1/16–3/16)	
		Attache d'appliqués et de bordures	1.5 (1/16)	0.5–5.0 (1/32–3/16)	1.2 (1/16)	1.0–4.0 (1/16–3/16)	
Point droit d'assemblage		Point droit d'assemblage (avec un rabat de 7 mm à partir du bord droit du pied-de-biche)	5.5 (7/32)	0.0–7.0 (0–1/4)	1.6 (1/16)	0.2–5.0 (1/64–3/16)	
		Point droit d'assemblage (avec un rabat de 7 mm à partir du bord gauche du pied-de-biche)	1.5 (1/16)	0.0–7.0 (0–1/4)	1.6 (1/16)	0.2–5.0 (1/64–3/16)	
Point d'assemblage		Points patchwork	4.0 (3/16)	0.0–7.0 (0–1/4)	1.2 (1/16)	0.2–4.0 (1/64–3/16)	
			5.0 (3/16)	2.5–7.0 (3/32–1/4)	2.5 (3/32)	1.0–4.0 (1/16–3/16)	
			5.0 (3/16)	0.0–7.0 (0–1/4)	1.2 (1/16)	0.2–4.0 (1/64–3/16)	
Point de capitonnage style "à la main"		Capitonnage à point droit qui paraît cousu main	0.0 (0)	0.0–7.0 (0–1/4)	2.5 (3/32)	1.0–4.0 (1/16–3/16)	
Capitonnage pointillé		Pointillé	7.0 (1/4)	1.0–7.0 (1/16–1/4)	1.6 (1/16)	1.0–4.0 (1/16–3/16)	

Mémorandum

- Selon qu'un "Q" ou un "P" apparaît sur l'écran à cristaux liquides, le motif est destiné au capitonnage ("Q") ou à l'assemblage ("P").

Points d'appliqué

- 1 Découpez l'appliqué, en laissant un rabat entre 3 et 5 mm (1/8 et 3/16").

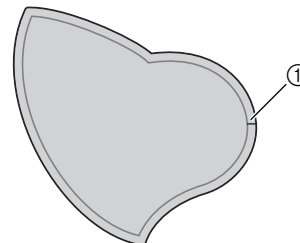

① Rabat

- 2** Placez un motif de papier épais au dos de l'appliqué, puis pliez le rabat à l'aide d'un fer à repasser.

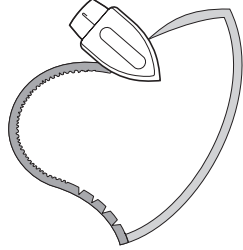

- 3** Retournez le tissu, puis faufilez-le ou placez-y des épingles pour le fixer au tissu principal.

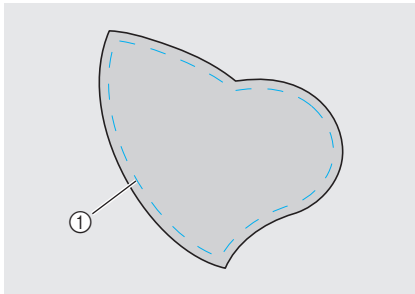

① Point de faufilage

- 4** Fixez le pied zigzag "J".

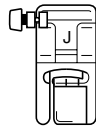

- Pour plus de détails, reportez-vous à la section "Remplacement du pied-de-biche" (page 38).

- 5** Sélectionnez un point.

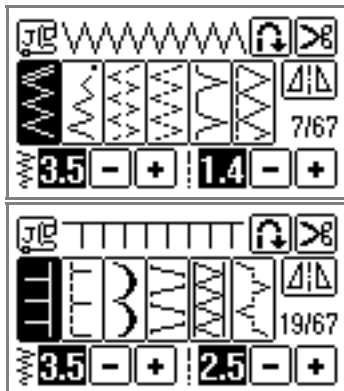

- Pour plus de détails, reportez-vous à la section "Sélection des points" (page 45).

- 6** Tournez le volant vers vous, puis commencez à coudre le bord de l'appliqué, en veillant à ce que l'aiguille se place juste en dehors de l'appliqué.

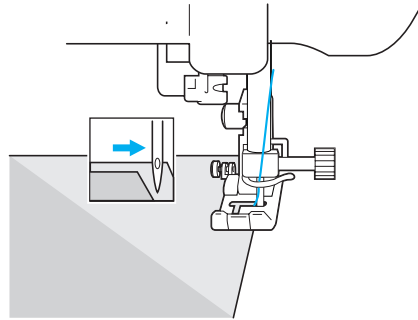

Lorsque vous atteignez un angle, arrêtez la machine ; l'aiguille se trouvant dans le tissu principal, juste en dehors de l'appliqué, relevez le levier du pied-de-biche, puis tournez le tissu afin de modifier le sens de couture.

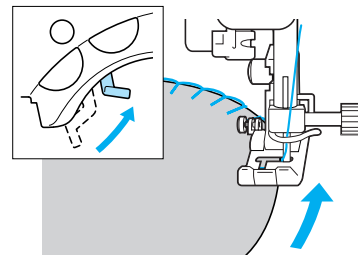

3

Points patchwork (piqué fantaisie)

- 1 Pliez le bord de la pièce de tissu supérieure et placez-la sur la pièce inférieure.
- 2 Cousez les deux pièces de tissu ensemble de sorte que le motif du point s'étende sur les deux pièces.

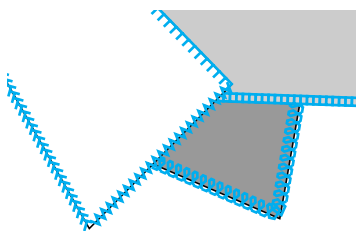
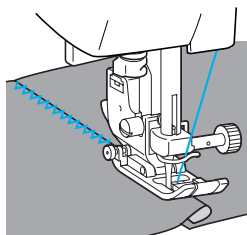

Assemblage

On appelle "assemblage" le fait de coudre deux pièces de tissu ensemble. Vous devez couper les pièces de tissu en laissant un rabat de 7 mm (1/4"). Cousez un point droit d'assemblage avec un rabat de 7 mm (1/4") à partir du bord droit ou gauche du pied-de-biche.

- 1 Faufilez ou placez des épingles le long du rabat des tissus à assembler.
- 2 Fixez le pied zigzag "J".

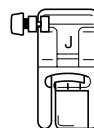

- Pour plus de détails, reportez-vous à la section "Remplacement du pied-de-biche" (page 38).

- 3 Sélectionnez le point 57 ou 58 .

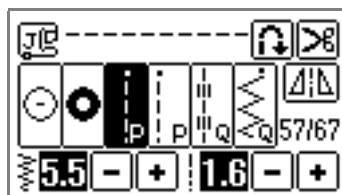

- Pour plus de détails, reportez-vous à la section "Sélection des points" (page 45).
- Un "P" apparaît sur l'écran à cristaux liquides avec le point droit d'assemblage.

- 4 Effectuez la couture, le bord du pied-de-biche étant aligné sur le bord du tissu.

■ Pour un rabat du côté droit

Alignez le côté droit du pied-de-biche sur le bord du tissu et effectuez la couture en utilisant le point 57 .

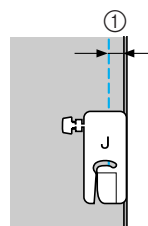

① 7 mm (1/4")

■ Pour un rabat du côté gauche

Alignez le côté gauche du pied-de-biche sur le bord du tissu et effectuez la couture en utilisant le point ⁵⁸.

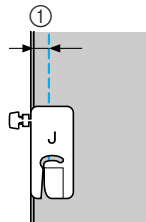

① 7 mm (1/4")

Mémorandum

- Pour modifier la largeur du rabat (positionnement de l'aiguille), réglez la largeur du point. Pour plus de détails, reportez-vous à la section "Réglage de la largeur du point" (page 54).

Capitonnage

On appelle "capitonnage" le placement d'ouate entre les parties inférieure et supérieure du tissu. Vous pouvez coudre facilement des couvertures piquées à l'aide du pied à double entraînement et du guide de capitonnage.

- 1** Faufilez le tissu pour lequel vous souhaitez réaliser le capitonnage.
- 2** Retirez le support de pied-de-biche.
 - Pour plus de détails, reportez-vous à la section "Retrait du support du pied-de-biche" (page 40).
- 3** Accrochez la fourche de connexion du pied à double entraînement à la vis du support d'aiguille.

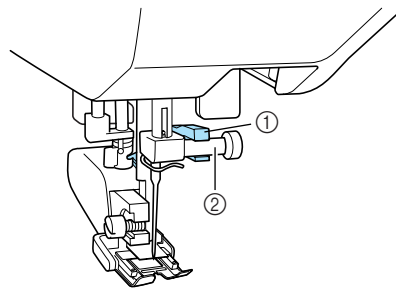

- ① Fourche de connexion
② Vis du support d'aiguille

- 4** Abaissez le levier du pied-de-biche, insérez la vis du support de pied-de-biche, puis serrez-la à l'aide du tournevis.

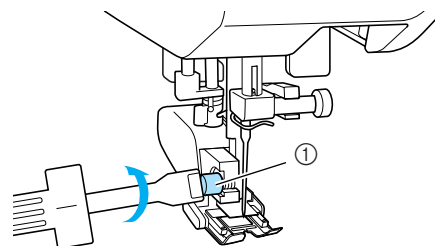

- ① Vis du support de pied-de-biche
▶ Le pied à double entraînement est fixé.

POINTS DE COUTURE COURANTS

ATTENTION

- Veillez à bien serrer les vis à l'aide du tournevis, sinon, l'aiguille risque de toucher le pied-de-biche et de se tordre ou de casser.
- Avant de commencer la couture, tournez lentement le volant vers vous et vérifiez que l'aiguille ne touche pas le pied-de-biche. Si c'est le cas, vous risquez de casser ou de tordre l'aiguille.

5 Sélectionnez un point.

- Pour plus de détails, reportez-vous à la section "Sélection des points" (page 45).

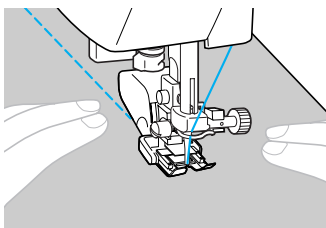
6 Placez une main de chaque côté du pied-de-biche, puis guidez uniformément le tissu tout en cousant.**Remarque**

- Lorsque vous cousez à l'aide du pied à double entraînement, utilisez une vitesse moyenne ou basse.
- Lorsque vous réalisez un capitonnage, utilisez une aiguille de machine à coudre à usage domestique 90/14.

■ Utilisation du guide de capitonnage

Utilisez le guide de capitonnage pour coudre des points parallèles espacés de manière égale.

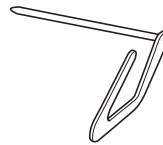
**1 Insérez la tige du guide ouateur dans l'orifice se trouvant à l'arrière du support de pied-de-biche ou du pied à double entraînement.**

- Pied à double entraînement

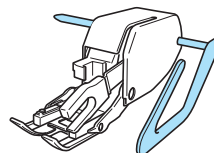

- Support de pied-de-biche

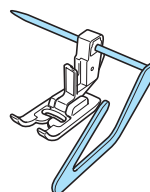
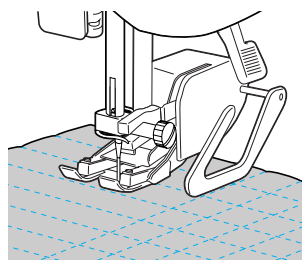
**2 Réglez la tige du guide ouateur pour que le guide de capitonnage s'aligne sur les points déjà cousus.**

Capitonnage en mouvement libre

Avec le capitonnage en mouvement libre, les griffes d'entraînement peuvent être abaissées (à l'aide du levier d'entraînement par griffe) de façon à pouvoir déplacer le tissu librement dans n'importe quelle direction. Avec le capitonnage en mouvement libre, utilisez le pied-de-biche pour capitonnage ou le pied à broderie "Q".



1 Retirez le pied-de-biche et son support.

- Reportez-vous à la section "Retrait du support du pied-de-biche" (page 40).

2 Fixez le pied-de-biche pour capitonnage avec la vis du support de pied-de-biche.

Le crochet du pied-de-biche pour capitonnage doit se trouver au-dessus de la vis du support d'aiguille.

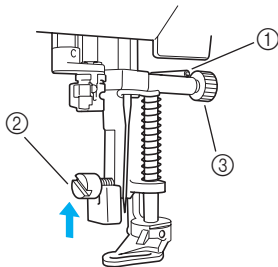

- ① Crochet du pied-de-biche pour capitonnage
- ② Vis du support de pied-de-biche
- ③ Vis du support d'aiguille

3 Maintenez le pied-de-biche pour capitonnage de la main droite, puis serrez la vis du support de pied-de-biche à l'aide du tournevis de votre main gauche.

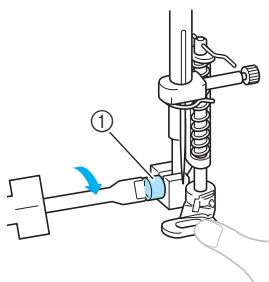

- ① Vis du support de pied-de-biche

! ATTENTION

- Veillez à bien serrer les vis à l'aide du tournevis, sinon, l'aiguille risque de toucher le pied-de-biche et de se tordre ou de casser.

4 Faites glisser le levier d'entraînement par griffe, situé à l'arrière de la machine, en bas, pour le placer sur (vers la gauche, vu depuis l'arrière de la machine).

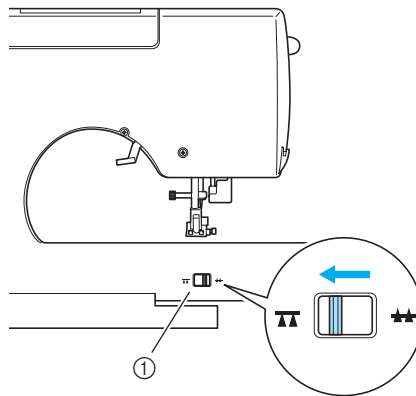

- ① Curseur de réglage des griffes d'entraînement (vu depuis l'arrière de la machine)
- ▶ Les griffes d'entraînement sont abaissées.

5 Mettez la machine à coudre sous tension, puis sélectionnez un point.

- Pour plus de détails, reportez-vous à la section "Sélection des points" (page 45).

6 Tenez le tissu des deux mains, puis déplacez-le pour suivre le motif.

Des points de renfort sont cousus au début et à la fin de la couture.

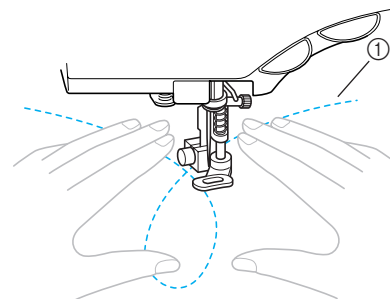

- ① Motif

7 A la fin de la couture, faites glisser le levier d'entraînement par griffe pour le placer sur (vers la droite, vu depuis l'arrière de la machine) pour relever les griffes d'entraînement.

- En général, le levier d'entraînement par griffe se trouve à droite.

3

POINTS DE COUTURE COURANTS

Points plumetis

Vous pouvez coudre un point décoratif en changeant la largeur d'un point plumetis. Lorsque la machine à coudre est réglée pour permettre l'ajustement de la largeur du point à l'aide du sélecteur de vitesse de couture, la largeur du point peut-être aisément et rapidement réglée. Dans ce cas, la vitesse de couture est réglée à l'aide de la pédale de commande.

1 Connectez la pédale de commande.

- Pour plus de détails, reportez-vous à la section "Départ du travail de couture" (page 47).

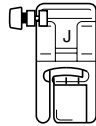

2 Fixez le pied zigzag "J".



- Pour plus de détails, reportez-vous à la section "Remplacement du pied-de-biche" (page 38).

3 Mettez la machine à coudre sous tension, puis appuyez sur  (Touche de réglage) du panneau de commande.

- ▶ L'écran de réglage s'affiche.

4 Appuyez sur  (Touche Page suivante) jusqu'à ce que  apparaisse sur l'écran à cristaux liquides, puis sur ON pour le réglage de commande de la largeur du point.

- ▶ La machine est maintenant réglée pour permettre la commande de la largeur du point à l'aide du sélecteur de vitesse de couture.

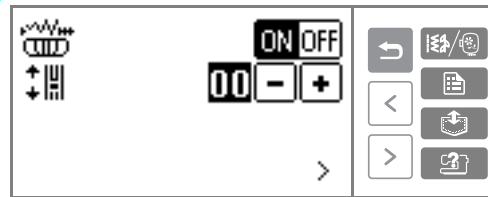
5 Appuyez sur  (Touche Arrière).

- ▶ L'écran initial s'affiche de nouveau.

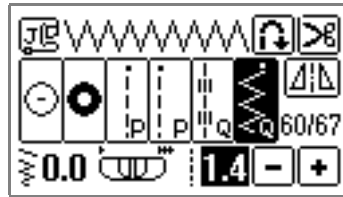
6 Sélectionnez le point .

- Pour plus de détails, reportez-vous à la section "Sélection des points" (page 45).

7 Lors de la couture, faites coulisser le sélecteur pour régler la largeur du point.

Faites glisser le sélecteur vers la gauche pour diminuer la largeur du point. Faites glisser le sélecteur vers la droite pour augmenter la largeur du point.

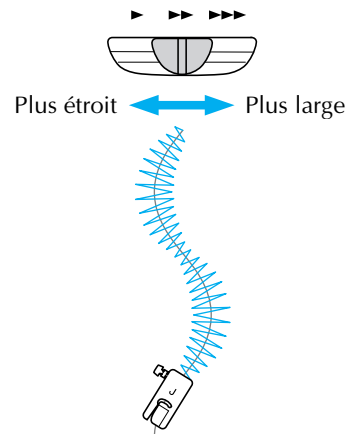

- Réglez la vitesse de couture à l'aide de la pédale de commande.

8 Une fois la couture terminée, désactivez (OFF) le réglage de commande de la largeur du point.







Mémorandum

- Bien que le résultat de la couture diffère en fonction du type de tissu utilisé et de l'épaisseur du fil, pour des résultats optimaux, réglez la longueur du point entre 0,3 et 0,5 mm (1/64 et 1/32").

Point de renfort

Renforcez les points soumis à d'importantes tractions, comme les boutonsnières des manches, les coutures d'entrejambes et les coins de poches.

Nom du point	Motif	Application	Largeur du point [mm (pouce)]		Longueur du point [mm (pouce)]		Pied-de-biche
			Auto	Manuel	Auto	Manuel	
Point élastique triple		Renforcement des coutures des manches et des entrejambes	0.0 (0)	0.0–7.0 (0–1/4)	2.5 (3/32)	1.5–4.0 (1/16–3/16)	J
Point d'arrêt		Renforcement de l'extrémité des ouvertures, telles que les coins de poches	2.0 (1/16)	1.0–3.0 (1/16–1/8)	0.4 (1/64)	0.3–1.0 (1/64–1/16)	A
Point de reprisage		Reprisage de tissus moyens	7.0 (1/4)	2.5–7.0 (3/32–1/4)	2.0 (1/16)	0.4–2.5 (1/64–3/32)	
		Reprisage de tissus épais	7.0 (1/4)	2.5–7.0 (3/32–1/4)	2.0 (1/16)	0.4–2.5 (1/64–3/32)	

3

Points élastiques triples

Utilisez le point élastique triple pour renforcer les boutonsnières des manches et les coutures d'entrejambes.

1 Fixez le pied zigzag "J".

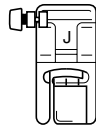

- Pour plus de détails, reportez-vous à la section "Remplacement du pied-de-biche" (page 38).

2 Sélectionnez le point .

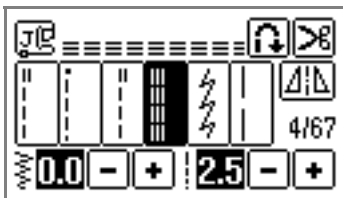

- Pour plus de détails, reportez-vous à la section "Sélection des points" (page 45).

3 Commencez à coudre.

- Pour plus de détails, reportez-vous à la section "Démarrage du travail de couture" (page 47).

Points d'arrêt

Les points d'arrêt permettent de renforcer les points soumis à d'importantes tractions, comme les coins de poches et les ouvertures.

Vous trouverez ci-dessous l'exemple de la procédure de couture des points d'arrêt aux coins de poches.

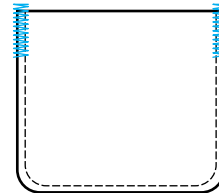

1 Déterminez la longueur souhaitée du point d'arrêt.

Régalez la plaque de guide-bouton du pied pour boutonsnières "A" à la longueur voulue. (La distance entre les repères de la règle du pied-de-biche correspond à 5 mm (3/16").)

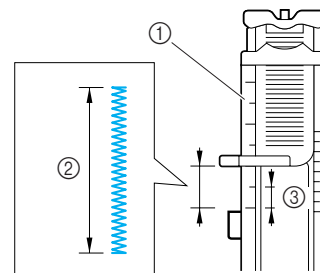

- ① Règlette du pied-de-biche
- ② Longueur du point d'arrêt
- ③ 5 mm (3/16")

POINTS DE COUTURE COURANTS

- Vous pouvez coudre un point d'arrêt d'une longueur maximale de 28 mm (1-1/8").

2 Fixez le pied pour boutonnières "A".

- Pour plus de détails, reportez-vous à la section "Remplacement du pied-de-biche" (page 38).

3 Sélectionnez le point ⁵⁴.

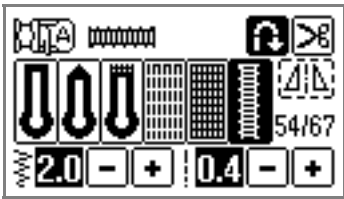

- Pour plus de détails, reportez-vous à la section "Sélection des points" (page 45).

4 Placez le tissu pour que l'ouverture de la poche soit tournée vers vous, puis abaissez le levier du pied-de-biche de façon à ce que l'aiguille tombe 2 mm (1/16") devant l'ouverture de la poche.

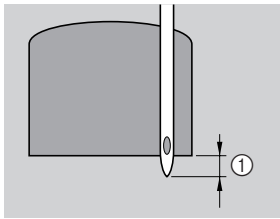

① 2 mm (1/16")

Abaissez le fil supérieur pour le faire passer dans l'orifice du pied-de-biche.

- Lorsque vous abaissez le pied-de-biche, n'exercez pas de pression à l'avant du pied-de-biche, sinon, la taille du point d'arrêt risque de ne pas être correcte.

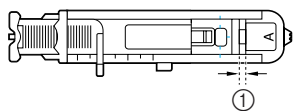
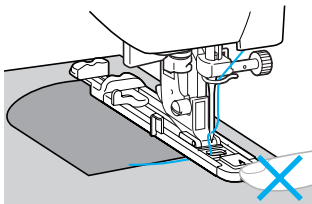

① Ne réduisez pas l'écart.

5 Abaissez au maximum le levier de boutonnières.

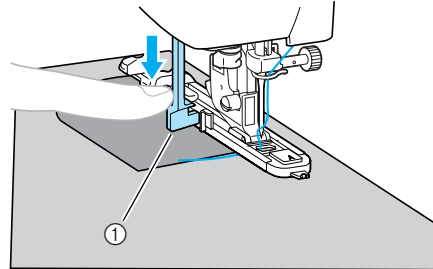

① Levier boutonnières

Le levier de boutonnières est placé derrière le support du pied pour boutonnières.

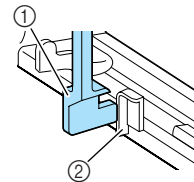

① Levier boutonnières
② Support

6 Tenez légèrement l'extrémité du fil supérieur de votre main gauche et commencez à coudre.

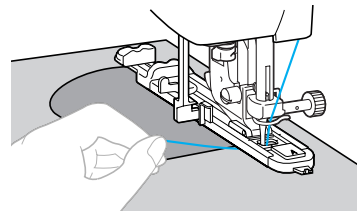

- Une fois le travail de couture terminé, la machine coud automatiquement des points de renfort puis s'arrête.

7 Relevez le levier du pied-de-biche, retirez le tissu, puis coupez les fils.

8 Remplacez le levier de boutonnières dans sa position d'origine.



Mémoire

- Si le tissu n'avance pas, parce qu'il est trop épais, par exemple, augmentez la longueur du point. Pour plus de détails, reportez-vous à la section "Réglage de la longueur du point" (page 55).

Reprisage

Vous pouvez repriser un tissu déchiré.
La couture du reprisage est illustrée ci-dessous.

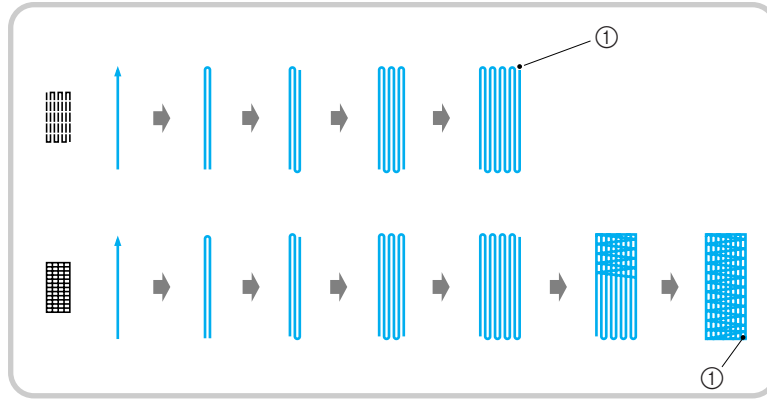

① Points de renfort

1 Déterminez la longueur souhaitée du reprisage.

Réglez la plaque du guide-bouton du pied pour boutonnières "A" à la longueur voulue. (La distance entre les repères de la règle du pied-de-biche correspond à 5 mm (3/16").)

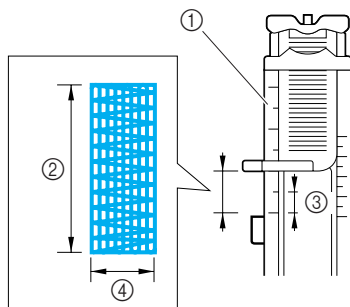

- ① Règlette du pied-de-biche
- ② Longueur du reprisage
- ③ 5 mm (3/16")
- ④ 7 mm (1/4")

- Vous pouvez coudre un point d'arrêt d'une longueur maximale de 28 mm (1-1/8").

2 Fixez le pied pour boutonnières "A".

- Pour plus de détails, reportez-vous à la section "Remplacement du pied-de-biche" (page 38).

3 Sélectionnez le point 52 ou 53.

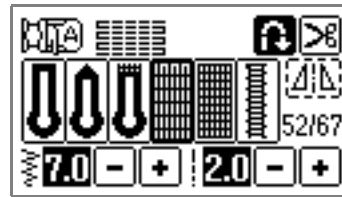

- Pour plus de détails, reportez-vous à la section "Sélection des points" (page 45).

4 Placez le tissu pour que l'aiguille se trouve 2 mm (1/16") avant la zone de reprisage, puis abaissez le levier du pied-de-biche.

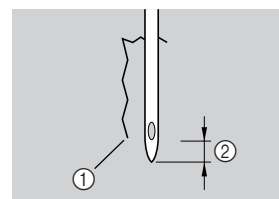

- ① Déchirure
- ② 2 mm (1/16")

Abaissez le fil supérieur pour le faire passer dans l'orifice du pied-de-biche.

- Lorsque vous abaissez le pied-de-biche, n'exercez pas de pression à l'avant du pied-de-biche, sinon, la taille du reprisage risque de ne pas être correcte.

3

POINTS DE COUTURE COURANTS

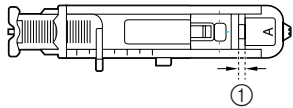
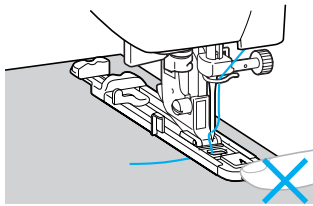

① Ne réduisez pas l'écart.

5 Abaissez au maximum le levier de boutonnières.

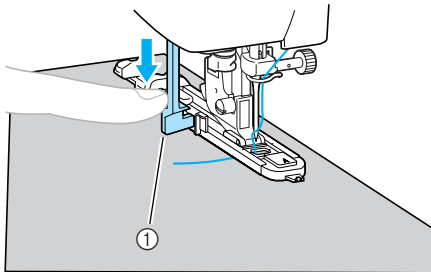

① Levier boutonnières

Le levier de boutonnières est placé derrière le support du pied pour boutonnières.

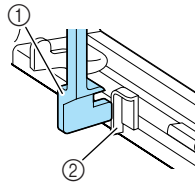

① Levier boutonnières
② Support

6 Tenez légèrement l'extrémité du fil supérieur de votre main gauche et commencez à coudre.

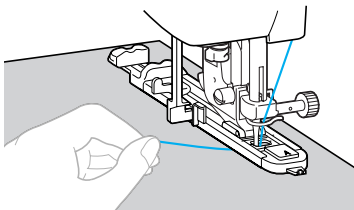

► Une fois le travail de couture terminé, la machine coud automatiquement des points de renfort puis s'arrête.

7 Relevez le levier du pied-de-biche, retirez le tissu, puis coupez les fils.

8 Remplacez le levier de boutonnières dans sa position d'origine.



Mémorandum

- Si le tissu n'avance pas, parce qu'il est trop épais, par exemple, augmentez la longueur du point. Pour plus de détails, reportez-vous à la section "Réglage de la longueur du point" (page 55).

Points à œillet

Vous pouvez coudre des œillets, comme les œillets se trouvant sur des ceintures. Trois tailles d'œillets sont disponibles : 7 mm, 6 mm et 5 mm (1/4, 15/64 et 3/16").

Nom du point	Motif	Application	Largeur du point [mm (pouce)]		Longueur du point [mm (pouce)]		Pied-de-biche
			Auto	Manuel	Auto	Manuel	
Points à œillet	56 	Couture d'œillets, notamment sur des ceintures	7.0 (1/4)	7.0, 6.0 ou 5.0 (1/4, 15/64 ou 3/16)	7.0 (1/4)	7.0, 6.0 ou 5.0 (1/4, 15/64 ou 3/16)	N

1 Fixez le pied pour monogrammes "N".

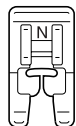

- Pour plus de détails, reportez-vous à la section "Remplacement du pied-de-biche" (page 38).

2 Sélectionnez le point 56 .

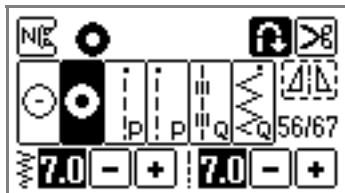

- Pour plus de détails, reportez-vous à la section "Sélection des points" (page 45).

3 Réglez la largeur ou la longueur du point pour sélectionner la taille d'œillet voulue.



- ① 7mm
- ② 6mm
- ③ 5mm

- Pour plus de détails, reportez-vous à la section "Réglage de la longueur et de la largeur du point" (page 54).

4 Abaissez l'aiguille sur le tissu au début de la couture, puis faites de même avec le levier du pied-de-biche.

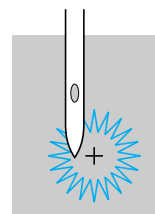

5 Commencez à coudre.

- ▶ Une fois le travail de couture terminé, la machine coud automatiquement des points de renfort puis s'arrête.

6 Utilisez le perce-œillet pour effectuer un trou au centre de l'œillet.

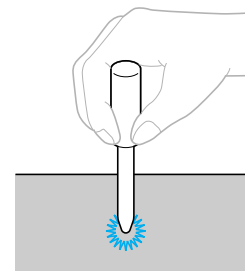

- Lorsque vous utilisez le perce-œillet, placez un papier épais ou une autre feuille de protection sous le tissu avant de percer le trou.

























Mémo

- Si vous utilisez un fil fin, la couture risque d'être trop "ouverte". Dans ce cas, cousez deux fois l'œillet, en superposant les coutures, avant de retirer le tissu.

Points décoratifs

Le groupe de points courants contient les points décoratifs suivants.

Nom du point	Motif	Application	Largeur du point [mm (pouce)]		Longueur du point [mm (pouce)]		Pied- de- biche	
			Auto	Manuel	Auto	Manuel		
Point de chausson		Couture de deux pièces de tissu assemblées avec une couture ouverte	5.0 (3/16)	0.0–7.0 (0–1/4)	2.5 (3/32)	1.0–4.0 (1/16–3/16)	J	
			5.0 (3/16)	2.5–7.0 (3/25–1/4)	2.5 (3/32)	1.0–4.0 (1/16–3/16)		
Point d'assemblage		Points d'assemblage décoratifs	4.0 (3/16)	0.0–7.0 (0–1/4)	1.2 (1/16)	0.2–4.0 (1/64–3/16)		
			5.0 (3/16)	2.5–7.0 (3/32–1/4)	2.5 (3/32)	1.0–4.0 (1/16–3/16)		
			5.0 (3/16)	0.0–7.0 (0–1/4)	1.2 (1/16)	0.2–4.0 (1/64–3/16)		
Point de coquille		Couture de points de coquille sur des cols et lignes courbes	4.0 (3/16)	0.0–7.0 (0–1/4)	2.5 (3/32)	0.2–4.0 (1/64–3/16)		
Point smock		Couture de fronces sur des tissus pour leur conférer texture et élasticité	5.0 (3/16)	0.0–7.0 (0–1/4)	1.6 (1/16)	1.0–4.0 (1/16–3/16)		
			5.0 (3/16)	0.0–7.0 (0–1/4)	2.5 (3/32)	1.0–4.0 (1/16–3/16)		
			5.0 (3/16)	2.5–7.0 (3/32–1/4)	2.5 (3/32)	1.0–4.0 (1/16–3/16)		
Point feston		Couture de points feston satin	5.0 (3/16)	2.5–7.0 (3/32–1/4)	0.5 (1/32)	0.1–1.0 (1/64–1/16)		N
Point décora- tif		Couture de dentelle, ourlets décoratifs, points Héritage, etc.	3.5 (1/8)	1.5–7.0 (1/16–1/4)	2.5 (3/32)	1.6–4.0 (1/16–3/16)		
			6.0 (15/64)	1.5–7.0 (1/16–1/4)	3.0 (1/8)	1.5–4.0 (1/16–3/16)		
		Couture d'ourlets décoratifs et points Héritage, etc., sur tissus fins, moyens et à armure toile	5.0 (3/16)	1.5–7.0 (1/16–1/4)	3.5 (1/8)	1.5–4.0 (1/16–3/16)		
			5.0 (3/16)	1.5–7.0 (1/16–1/4)	4.0 (3/16)	1.5–4.0 (1/16–3/16)		
			5.0 (3/16)	1.5–7.0 (1/16–1/4)	2.5 (3/32)	1.5–4.0 (1/16–3/16)		
			5.0 (3/16)	1.5–7.0 (1/16–1/4)	2.0 (1/16)	1.5–4.0 (1/16–3/16)		
	Couture d'ourlets décoratifs, points Héritage, enfilage de ruban, etc.	5.0 (3/16)	1.5–7.0 (1/16–1/4)	3.0 (1/8)	1.5–4.0 (1/16–3/16)			

Nom du point	Motif	Application	Largeur du point [mm (pouce)]		Longueur du point [mm (pouce)]		Pied-de-biche
			Auto	Manuel	Auto	Manuel	
Point décoratif	40 	Couture de points Héritage, etc.	6.0 (15/64)	1.5-7.0 (1/16-1/4)	1.6 (1/16)	1.0-4.0 (1/16-3/16)	N
	41 		5.0 (3/16)	1.5-7.0 (1/16-1/4)	1.6 (1/16)	1.0-4.0 (1/16-3/16)	
	29 	Couture de points décoratifs	4.0 (3/16)	0.0-7.0 (0-1/4)	3.0 (1/8)	2.0-4.0 (1/16-3/16)	J
	30 		4.0 (3/16)	0.0-7.0 (0-1/4)	2.5 (3/32)	1.0-4.0 (1/16-3/16)	
	31 		5.5 (7/32)	0.0-7.0 (0-1/4)	1.6 (1/16)	1.0-4.0 (1/16-3/16)	
	32 		5.0 (3/16)	1.5-7.0 (1/16-1/4)	1.0 (1/16)	0.2-4.0 (1/64-3/16)	

3

Point de chausson

On appelle "point de chausson" l'assemblage de tissus avec une couture ouverte. Utilisez ce point pour coudre des chemisiers et des vêtements d'enfants. Ce point est plus décoratif lorsque vous utilisez du fil épais.

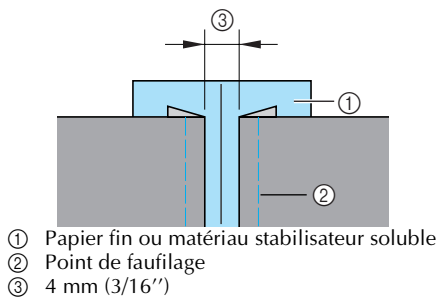

- 1 Pliez les deux pièces de tissu le long de leur couture à l'aide d'un fer à repasser.
- 2 Faufilez les deux pièces de tissu, séparées d'environ 4 mm (3/16"), sur du papier fin ou sur une feuille de matériau stabilisateur soluble. Si vous tracez un trait le long de la ligne centrale du papier fin ou du matériau stabilisateur soluble, la couture est facilitée.

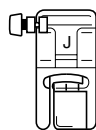

- 3 Fixez le pied zigzag "J".



- Pour plus de détails, reportez-vous à la section "Remplacement du pied-de-biche" (page 38).

- 4 Sélectionnez le point  ou .

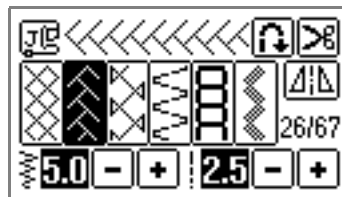

- Pour plus de détails, reportez-vous à la section "Sélection des points" (page 45).

- 5 Définissez la largeur du point sur 7 mm (1/4").
- Pour plus de détails, reportez-vous à la section "Réglage de la largeur du point" (page 54).

- 6 Effectuez la couture, le centre du pied-de-biche étant aligné sur le milieu de l'espace séparant les deux pièces de tissu.

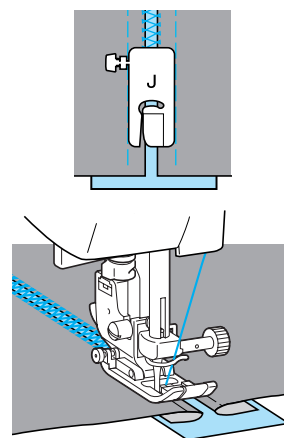

- 7 A la fin de la couture, retirez le papier.

Point feston

Le motif répétitif en forme de vagues, ressemblant à des coquillages, s'appelle "point feston". Utilisez ce point sur les cols de chemisiers et pour décorer les bords des travaux de couture.

1 Fixez le pied pour monogrammes "N".

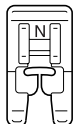

- Pour plus de détails, reportez-vous à la section "Remplacement du pied-de-biche" (page 38).

2 Sélectionnez le point 21 .

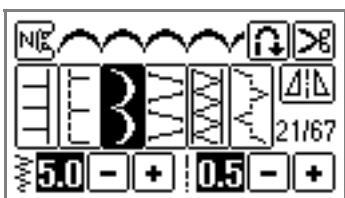

- Pour plus de détails, reportez-vous à la section "Sélection des points" (page 45).

3 Cousez le long du bord du tissu en veillant à ne pas coudre directement sur le bord du tissu.

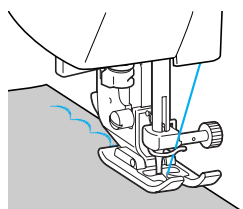

- Pour des résultats optimaux, pulvérisez de l'amidon sur le tissu et appliquez un fer chaud avant de coudre.

4 Coupez le long des points.

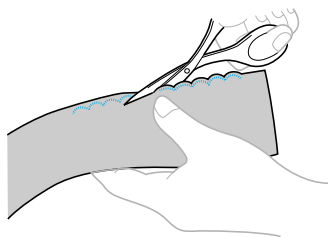

- Veillez à ne pas couper les points.

Point smock

On appelle "point smock" le point décoratif obtenu en cousant ou en brodant sur des fronces. Il permet de décorer le devant des chemisiers ou des manchettes.

Le point smock confère au tissu texture et élasticité.

1 Fixez le pied zigzag "J".

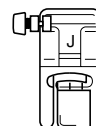

- Pour plus de détails, reportez-vous à la section "Remplacement du pied-de-biche" (page 38).

2 Sélectionnez le point droit, puis réglez sa longueur sur 4 mm (3/16") et relâchez la tension du fil.

- Pour plus de détails, reportez-vous aux sections "Réglage de la longueur du point" (page 55) et "Tension des fils" (page 52).
- Sortez le fil de la canette. Pour plus de détails, reportez-vous à la section "Sortie du fil de la canette" (page 31).

3 Cousez des points parallèles à intervalles de 1 cm (3/8").

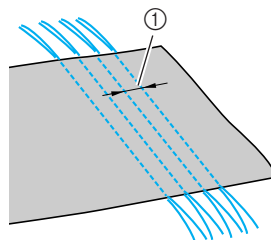

- ① 1 cm (3/8")
- N'utilisez pas la fonction de couture de points inverses/reinfort ou de coupure de fil.
- A la fin de la couture, le fil est tiré d'environ 5 cm (2").

4 Tirez sur les fils de canette pour créer des fronces. Repassez les fronces pour les aplanir.

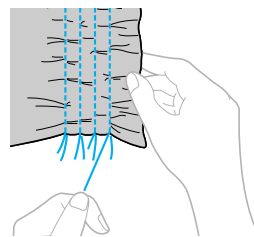

- 5 Sélectionnez le point ,  ou .

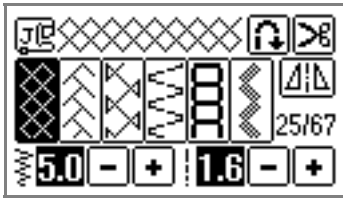

- Pour plus de détails, reportez-vous à la section "Sélection des points" (page 45).

- 6 Cousez entre les points droits.

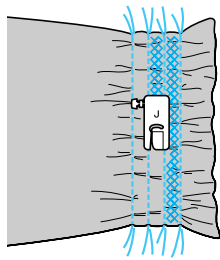

- 7 Tirez les fils des points droits.

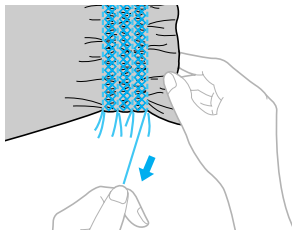

Point de coquille

Les fronces qui ressemblent à des coquillages sont appelées "points de coquille". Ils permettent de décorer les découpes, le devant des chemisiers ou des manchettes en tissu fin.

- 1 Pliez le tissu le long du biais.

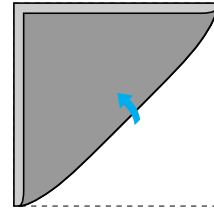

- 2 Fixez le pied zigzag "J".

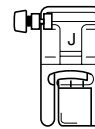

- Pour plus de détails, reportez-vous à la section "Remplacement du pied-de-biche" (page 38).

- 3 Sélectionnez le point , puis augmentez la tension du fil.

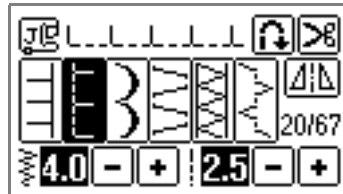

- Pour plus de détails, reportez-vous aux sections "Sélection des points" (page 45) et "Modification de la tension du fil supérieur" (page 53).

3

POINTS DE COUTURE COURANTS

- 4** Cousez tout en vous assurant que l'aiguille tombe légèrement à l'extérieur du tissu.

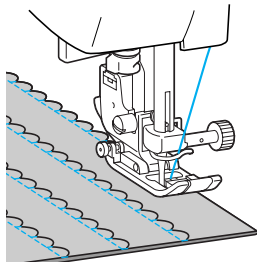
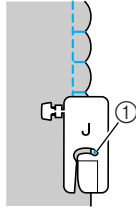

① Point de chute de l'aiguille

- 5** Dépliez le tissu, puis repassez les coquillages d'un côté.

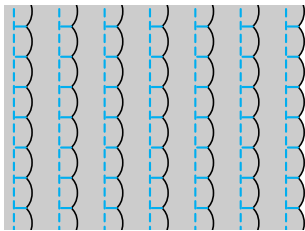

Point d'assemblage

Vous pouvez coudre des points d'assemblage décoratifs sur le rabat de tissus assemblés. Ce point est utilisé lorsque vous réalisez un piqué fantaisie.

- 1** Fixez le pied zigzag "J".



- Pour plus de détails, reportez-vous à la section "Remplacement du pied-de-biche" (page 38).

- 2** Cousez ensemble l'endroit des deux pièces de tissu, puis ouvrez les rabats.

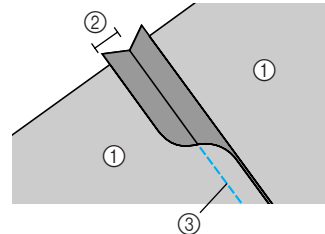

- ① Envers du tissu
② Rabat de 7 mm (1/4")
③ Point droit

- 3** Sélectionnez le point ²² ou ²³ ou ²⁴.

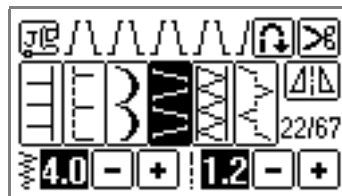

- Pour plus de détails, reportez-vous à la section "Sélection des points" (page 45).

- 4** Retournez le tissu pour que l'endroit soit tourné vers le haut, puis cousez sur la jonction, le centre du pied-de-biche aligné sur celle-ci.

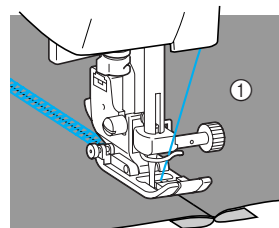

① Endroit du tissu

Point Héritage

Lorsque vous cousez avec l'aiguille à oreilles, les trous laissés par l'aiguille sont élargis, créant un point décoratif de type dentelle. Ce point permet de décorer des ourlets et des nappes sur des tissus fins ou moyens, ainsi que sur des tissus à armure toile.

1 Installez l'aiguille à oreilles.



- Utilisez une aiguille à oreilles 130/705H 100/16.
- Pour plus de détails sur l'installation d'une aiguille, reportez-vous à la section "Remplacement de l'aiguille" (page 35).
- Vous ne pouvez pas utiliser l'enfileur d'aiguille avec l'aiguille à oreilles, sinon, la machine à coudre risque d'être endommagée. Introduisez manuellement le fil dans le chas de l'aiguille par l'avant. Pour plus de détails, reportez-vous à la section "Enfilage manuel de l'aiguille (sans utiliser l'enfileur d'aiguille)" (page 28).

2 Fixez le pied pour monogrammes "N".

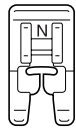

- Pour plus de détails, reportez-vous à la section "Remplacement du pied-de-biche" (page 38).

3 Sélectionnez un point.

Les points pouvant être utilisés sont les suivants : 33, 34, 35, 36, 37, 38, 39, 40 ou 41.

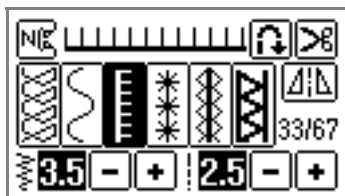

- Pour plus de détails, reportez-vous à la section "Sélection des points" (page 45).
- Lorsque vous cousez avec l'aiguille à oreilles, sélectionnez une largeur de point de 6 mm (15/64") maximum.

4 Commencez à coudre.

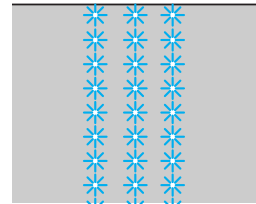

3

! ATTENTION

- Lorsque vous cousez avec l'aiguille à oreilles, sélectionnez une largeur de point de 6 mm (15/64") maximum, sinon l'aiguille risque de se tordre ou de casser.
- Une fois la largeur du point réglée, tournez lentement le volant vers vous et vérifiez que l'aiguille ne touche pas le pied-de-biche. Si c'est le cas, vous risquez de casser ou de tordre l'aiguille.

Le retrait partiel de fils est appelé "jours à fils tirés". Le résultat est optimal avec des tissus dont la trame est lâche.

Vous trouverez ci-dessous deux exemples de création de jours à fils tirés.

POINTS DE COUTURE COURANTS

■ Jours à fils tirés (exemple 1)

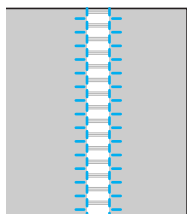

① Tirez plusieurs fils du tissu.

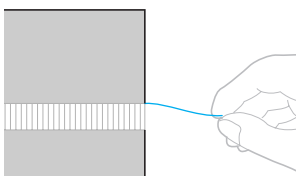

② Fixez le pied pour monogrammes "N".

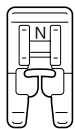

- Pour plus de détails, reportez-vous à la section "Remplacement du pied-de-biche" (page 38).

③ Sélectionnez le point $33 \left[\begin{array}{|c|} \hline \text{E} \\ \hline \end{array} \right]$.

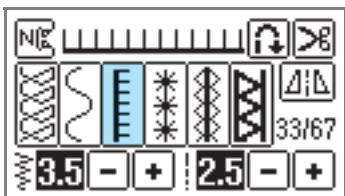

- Pour plus de détails, reportez-vous à la section "Sélection des points" (page 45).

④ L'endroit du tissu vers le haut, cousez le long du bord droit de la zone effilochée.

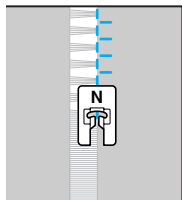

⑤ Appuyez sur $\left[\begin{array}{|c|} \hline \text{A} \\ \hline \end{array} \right]$ sur l'écran à cristaux liquides.

- ▶ Le motif est retourné.

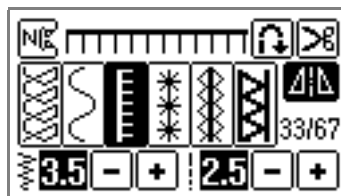

⑥ Cousez le long de l'autre bord de la zone effilochée pour qu'il ressemble à la couture précédente.

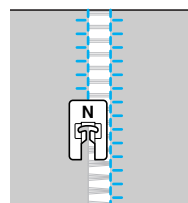

⑦ Appuyez sur $\left[\begin{array}{|c|} \hline \text{A} \\ \hline \end{array} \right]$ et désactivez la touche de mise en miroir horizontale.

■ Jours à fils tirés (exemple 2)

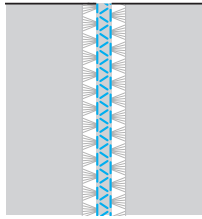

- ① Tirez plusieurs fils à deux endroits du tissu, séparés par une zone non effilochée d'environ 4 mm (3/16").

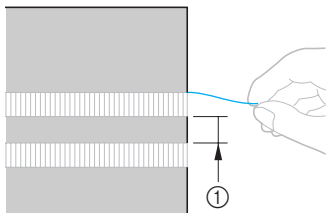

① 4 mm (3/16")

- ② Fixez le pied pour monogrammes "N".

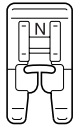

- Pour plus de détails, reportez-vous à la section "Remplacement du pied-de-biche" (page 38).

- ③ Sélectionnez le point .



- Pour plus de détails, reportez-vous à la section "Sélection des points" (page 45).

- ④ Cousez le long du centre de la zone non effilochée.

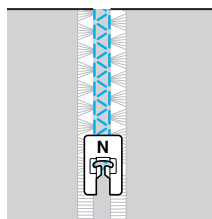

3

Couture des divers motifs décoratifs prédéfinis

Outre les points courants, vous pouvez coudre des points décoratifs, des points plumetis et des points croisés. Pour ce faire, vous devez utiliser le pied pour monogrammes "N".

Réalisation de magnifiques motifs

Pour coudre les motifs correctement, vous devez tenir compte des éléments suivants.

■ Tissu

Avant de coudre des tissus élastiques ou fins, ou des tissus à grosse trame, attachez le matériau stabilisateur à l'envers du tissu ou placez sous le tissu une fine feuille de papier, comme du papier calque. Le matériau risquant de faire des plis ou les points risquant de se tasser lorsque vous cousez des points plumetis, veillez à attacher le matériau stabilisateur sur le tissu.

■ Aiguilles et fils

Lorsque vous cousez des tissus fins, moyens ou élastiques, utilisez l'aiguille à pointe boule. Lorsque vous cousez des tissus épais, utilisez une aiguille de machine à coudre à usage domestique 90/14. En outre, vous devez utiliser un fil n° 50 à 60.

■ Echantillon

En fonction du type et de l'épaisseur du tissu utilisé et en fonction de l'utilisation ou non de matériau stabilisateur, vous risquez de ne pas obtenir les résultats souhaités. Veillez à coudre un échantillon avant de commencer votre projet. En outre, lors de la couture, veillez à guider le tissu pour éviter qu'il ne glisse.

Motifs de couture

1 Fixez le pied pour monogrammes "N".

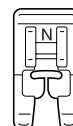

- Pour plus de détails, reportez-vous à la section "Remplacement du pied-de-biche" (page 38).

2 Sélectionnez un point.

- Pour plus de détails, reportez-vous aux étapes 3 à 8 de la section "Sélection des points" (page 45).

3 Commencez à coudre.

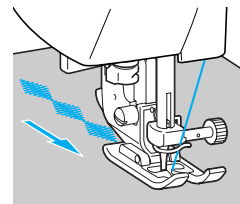

- La couture est réalisée dans le sens indiqué par la flèche.

4 Cousez des points de renfort.

- Lorsque vous cousez un motif, vous devez tout d'abord définir les points inverses/renfort automatique. Pour plus de détails, reportez-vous à la section "Couture automatique de points inverses/renfort" (page 57).

5 Une fois la couture terminée, à l'aide d'une paire de ciseaux, coupez l'excédent de fil au début de la couture et entre les motifs.



Mémorandum

- Pour plus de détails sur le réglage de la longueur et de la largeur du point, reportez-vous à la section "Réglage de la longueur et de la largeur du point" (page 54).

Modification de la longueur du point plumetis

Vous pouvez modifier la longueur d'un point plumetis au moyen des 5 formats disponibles.

- 1 Appuyez sur  (Touche de menu) sur le panneau d'affichage et sélectionnez le groupe de points plumetis ().



- 2 Sélectionnez un motif de point plumetis.





- 3 Appuyez sur .



- ▶ La touche bascule sur .



Chaque fois que vous appuyez sur la touche, le numéro change. Vous pouvez ainsi sélectionner les numéros de  à .

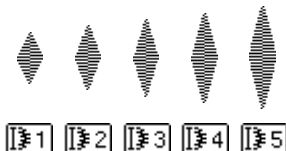

Réalignement du motif

Le motif peut ne pas être cousu correctement, en fonction du type de tissu utilisé ou de la vitesse de couture. Le cas échéant, ajustez le motif en cousant sur un bout de tissu identique à celui que vous comptez utiliser pour votre travail de couture.

- 1 Fixez le pied pour monogrammes "N".

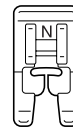

- Pour plus de détails, reportez-vous à la section "Remplacement du pied-de-biche" (page 38).

- 2 Appuyez sur  (Touche de menu) sur le panneau d'affichage et sélectionnez le groupe de points décoratifs ().

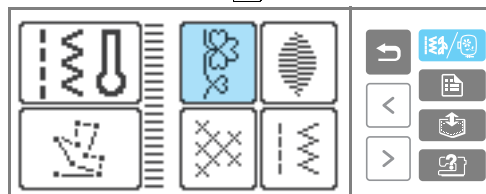

- ▶ L'écran contenant les différents types de points apparaît.

- 3 Sélectionnez .



- ▶ Le point d'alignement du motif est sélectionné.

- 4 Commencez à coudre.



- ▶ Le motif d'ajustement est cousu.
- ▶ La machine à coudre s'arrête une fois le motif cousu.

POINTS DE COUTURE COURANTS

5 Contrôlez le motif cousu.

Si la partie du motif indiquée dans l'illustration est cousue uniformément, le motif est correctement aligné.

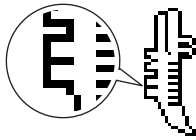



Si le motif n'est pas cousu correctement, procédez comme suit pour ajuster la couture.

6 Appuyez sur  (Touche de réglage) sur le panneau de commande.

► L'écran de réglage s'affiche.

7 Appuyez deux fois sur  (Touche Page suivante).

► L'écran d'ajustement du motif s'affiche.

8 Appuyez sur  ou .

► Effectuez les ajustements nécessaires selon la façon dont le motif est cousu.

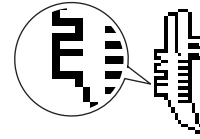

Appuyez sur  pour augmenter le réglage.

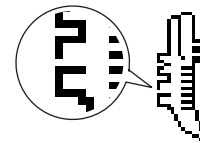

Appuyez sur  pour diminuer le réglage.

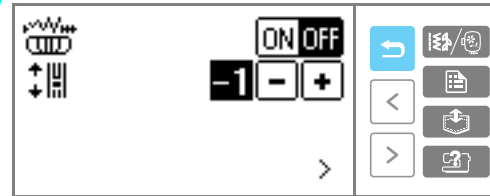
**9 Appuyez sur  (Touche Arrière).**

► L'écran de réglage du motif réapparaît.

10 Sélectionnez de nouveau , démarrez la machine à coudre et vérifiez le point.

Continuez à ajuster le motif jusqu'à ce qu'il soit cousu correctement.

Couture de motifs combinés

Vous pouvez combiner et coudre plusieurs motifs. Vous pouvez également enregistrer des motifs combinés dans la mémoire de la machine à coudre.

Combinaison de motifs

Vous pouvez coudre des combinaisons de points élaborées à partir des groupes de points décoratifs, plumetis, croisés et courants combinés. Vous pouvez combiner 35 motifs maximum.

- 1 Appuyez sur  (Touche de menu) sur le panneau de commande et sélectionnez le type de points.

Sélectionnez l'un des types de points suivants : décoratifs, plumetis, croisés ou courants combinés.

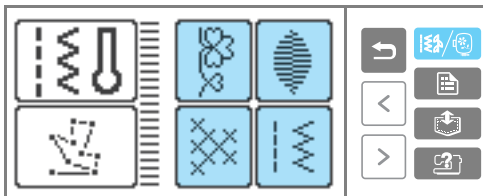

- 2 Sélectionnez le premier motif.

► Le premier motif est sélectionné et s'affiche sur l'écran à cristaux liquides.





- Lorsque vous commencez la couture, le motif sélectionné est cousu de manière répétée tant que la machine à coudre n'est pas arrêtée.

- 3 Sélectionnez le motif suivant.

► Les motifs combinés s'affichent sur l'écran à cristaux liquides.



- Pour supprimer un motif sélectionné, appuyez sur  sur l'écran à cristaux liquides. Le dernier motif sélectionné est supprimé.
- Pour combiner des motifs issus de groupes différents, appuyez sur  (Touche Arrière). Une fois le groupe sélectionné, choisissez le motif suivant.

- 4 Une fois tous les motifs souhaités sélectionnés, commencez à coudre.



- L'ordre d'apparition des motifs à l'écran correspond à l'ordre dans lequel ils seront cousus.



POINTS DE COUTURE COURANTS

■ Répétition de motifs

Lorsque vous combinez plusieurs points, la machine à coudre s'arrête une fois le motif affiché sur l'écran à cristaux liquides terminé. Procédez comme suit pour coudre un motif combiné de manière répétée.

① Une fois les motifs combinés, appuyez sur .

Si vous appuyez de nouveau sur cette touche,  (couture simple) apparaît.



▶  bascule sur . Vous pouvez à présent coudre de façon répétée le motif sélectionné.

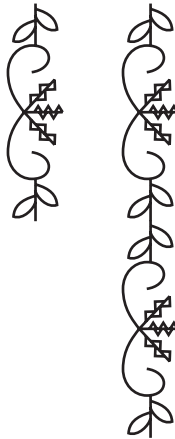

■ Vérification du motif

Lorsque le motif sélectionné n'apparaît pas sur l'écran à cristaux liquides, vérifiez le motif en procédant comme suit.

① Appuyez sur .



▶ L'écran de vérification du motif apparaît.

② Appuyez sur et validez le motif.

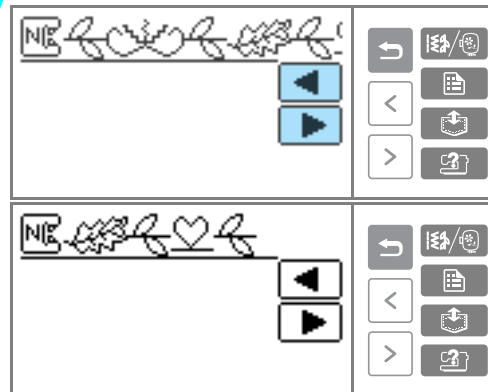

③ Appuyez sur (Touche Arrière).

▶ L'écran initial s'affiche de nouveau.



Mémemorandum

- Vous pouvez enregistrer le motif combiné pour une utilisation ultérieure. Pour plus de détails, reportez-vous à la section "Enregistrement d'un motif" (page 119).

Enregistrement d'un motif

Vous pouvez enregistrer des motifs combinés pour une utilisation ultérieure. Les motifs enregistrés étant conservés après la mise hors tension de la machine à coudre, vous pouvez les réutiliser à tout moment. Vous pouvez enregistrer un maximum de cinq motifs.

■ Enregistrement d'un motif

1 Créez le motif combiné à enregistrer.

- Pour plus de détails, reportez-vous à la section "Combinaison de motifs" (page 117).

2 Appuyez sur (Touche de mise en mémoire) sur le panneau de commande.



- ▶ L'écran de sélection de l'emplacement d'enregistrement (poche) s'affiche.

3 Sélectionnez la poche parmi les poches 1 à 5. désigne une poche vide. désigne une poche contenant déjà un motif.

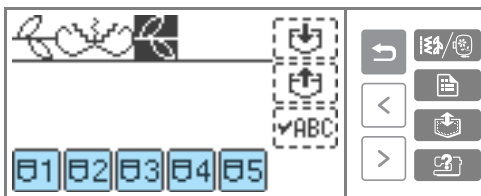

- ▶ La poche sélectionnée apparaît en surbrillance inverse.

4 Appuyez sur .

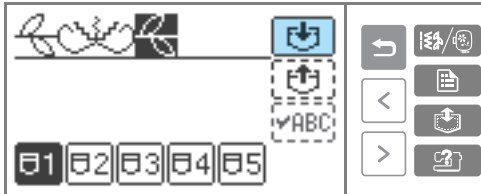

- ▶  apparaît lors de l'enregistrement du motif dans la poche.

- Ne mettez pas la machine à coudre hors tension pendant l'enregistrement d'un motif, sinon vous risquez de perdre les données correspondantes.

■ Réutilisation d'un motif

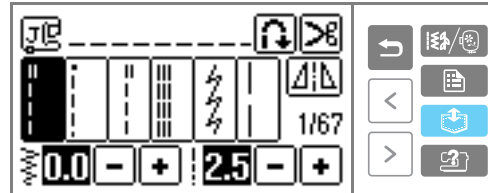

1 Appuyez sur (Touche de mise en mémoire) sur le panneau de commande.

Réutilisez le motif enregistré.



- ▶ L'écran de sélection d'une poche s'affiche.

2 Sélectionnez la poche (1 à 5) dans laquelle les motifs combinés que vous souhaitez réutiliser sont enregistrés.

 désigne une poche vide.  désigne une poche contenant déjà un motif.

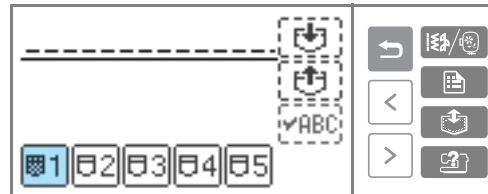

- ▶ La poche sélectionnée apparaît en surbrillance inverse et les motifs enregistrés s'affichent.

3 Vérifiez le contenu, puis appuyez sur .

Appuyez sur  pour vérifier un motif qui n'apparaît pas complètement.



- ▶ Le motif enregistré est rappelé.
- ▶ L'écran de sélection du motif apparaît. Vous pouvez coudre le motif que vous avez rappelé.



POINTS DE COUTURE COURANTS

■ Suppression d'un motif enregistré

Vous pouvez supprimer les motifs enregistrés dans les poches.

- ① Sélectionnez un groupe de points (hormis )

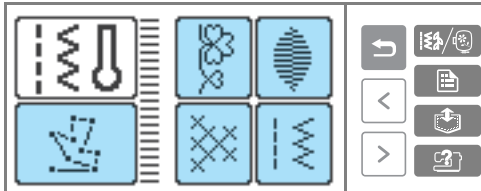

- Lorsque l'unité de broderie est fixée, sélectionnez l'un des groupes de caractères.

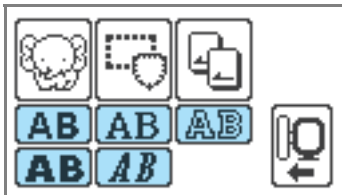



- ② Appuyez sur  (Touche de mise en mémoire) sur le panneau de commande.

- Veillez à ce qu'aucun motif ne soit sélectionné à l'écran.



- ③ Sélectionnez la poche dans laquelle le motif que vous souhaitez supprimer est enregistré.

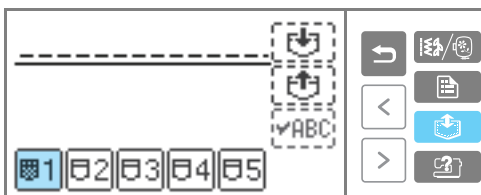

 désigne une poche vide.  désigne une poche contenant déjà un motif.



- ▶ La touche de la poche sélectionnée apparaît en surbrillance inverse et les motifs enregistrés s'affichent.

- ④ Vérifiez si vous pouvez supprimer le contenu, puis appuyez sur .



- ▶ Le motif enregistré est supprimé et  bascule sur .

Conception d'un motif (My Custom Stitch)

La fonction My Custom Stitch (Mon point personnel) permet de coudre des motifs personnalisés.

Dessin d'une ébauche d'un motif

Préparez un jeu de feuilles quadrillées.



- 1 Dessinez une ébauche du motif sur le jeu de feuilles quadrillées.

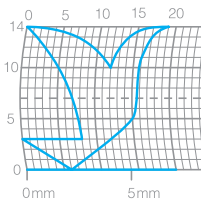

Dessinez le motif sous la forme d'une ligne continue, le point de départ et le point d'arrivée étant situés à la même hauteur.



- 2 Si le motif doit être répété, déterminez l'espace entre chaque motif.

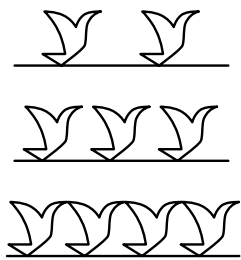
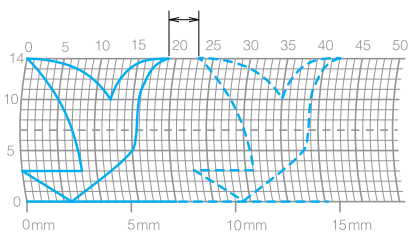

- 3 Marquez les points du motif qui sont positionnés à des intersections dans la grille, puis reliez-les par une ligne droite continue.

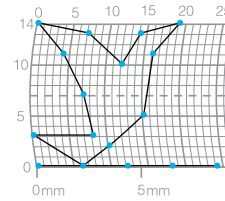

- 4 Définissez l'ordre de couture.

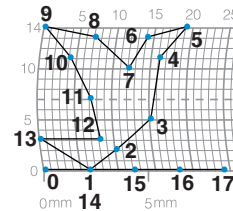

Pour obtenir un point plus attrayant, terminez le motif par des traits croisés.

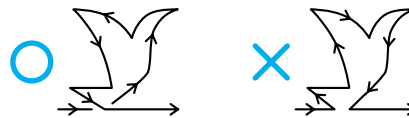

POINTS DE COUTURE COURANTS

Saisie des données du motif

Suivez le motif dessiné sur la feuille quadrillée et programmez-le dans la machine à coudre.

1 Fixez le pied pour monogrammes "N".

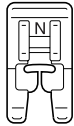

- Pour plus de détails, reportez-vous à la section "Remplacement du pied-de-biche" (page 38).

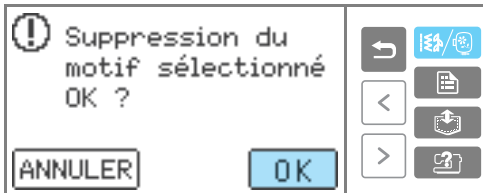
2 Appuyez sur  (Touche de menu) sur le panneau de commande, puis sur .



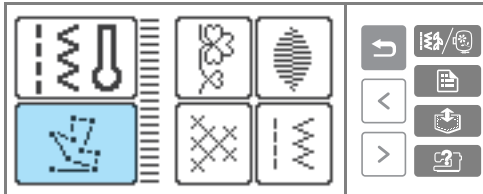

- ▶ L'écran de sélection des types de motifs apparaît.

3 Sélectionnez .

- ▶ L'écran de saisie d'un motif s'affiche.





4 Consultez le jeu de feuilles quadrillées et spécifiez les coordonnées du premier point.

Spécifiez les coordonnées à l'aide de    et appuyez sur .



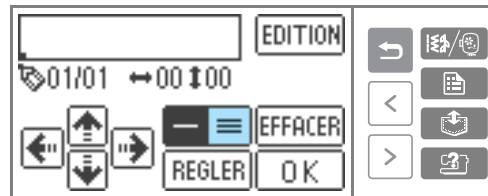

5 Spécifiez le type de couture entre les points : couture simple ou triple.

 correspond à une couture simple et  à une couture triple.

6 Indiquez les coordonnées du deuxième point, puis appuyez sur .

7 Répétez les étapes 5 à 6 pour définir chaque point.



- En cas d'erreur lors de la saisie d'un point, appuyez sur . Le point précédent est effacé.
- Pour corriger le contenu entré, appuyez sur . Vous pouvez insérer, supprimer et déplacer des points.

8 Une fois tous les points entrés, appuyez sur .

- ▶ L'écran de broderie apparaît.

- 9 Spécifiez les différents réglages de couture, comme les points inverses/renfort, de la même manière que pour les autres points.



- Pour modifier le motif, appuyez sur .



Mémemorandum

- Vous pouvez enregistrer le motif entré pour une utilisation ultérieure. Pour plus de détails, reportez-vous à la section "Enregistrement d'un motif" (page 119).

POINTS DE COUTURE COURANTS

Exemples de motifs

Entrez chacun des points indiqués dans le tableau pour coudre les exemples de motifs.

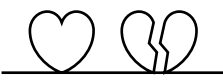

Point	↔	↕	Point	↔	↕
0	0	0	20	38	13
1	12	0	21	35	14
2	18	3	22	32	13
3	22	6	23	30	10
4	23	10	24	32	6
5	21	13	25	35	3
6	17	14	26	41	0
7	14	13	27	45	0
8	12	11	28	47	4
9	9	13	29	44	7
10	6	14	30	45	11
11	3	13	31	47	13
12	1	10	32	50	14
13	3	6	33	54	13
14	6	3	34	56	10
15	12	0	35	55	6
16	41	0	36	51	3
17	43	4	37	45	0
18	40	7	38	70	0
19	41	11			

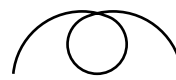

Point	↔	↕	Point	↔	↕
0	0	0	20	16	10
1	3	5	21	18	12
2	5	8	22	21	13
3	8	11	23	25	14
4	12	13	24	28	14
5	17	14	25	33	13
6	20	14	26	37	11
7	24	13	27	41	8
8	27	12	28	43	5
9	29	11	29	44	0
10	31	9			
11	32	6			
12	30	3			
13	27	1			
14	24	0			
15	21	0			
16	18	1			
17	16	3			
18	15	5			
19	15	8			



Point	↔	↕	Point	↔	↕
0	0	0	20	10	11
1	30	0	21	12	10
2	32	1	22	8	9
3	32	7	23	12	8
4	32	10	24	7	6
5	33	12	25	12	6
6	35	11	26	6	3
7	35	8	27	10	2
8	37	12	28	5	0
9	35	14	29	10	2
10	32	14	30	16	1
11	30	11	31	19	0
12	30	5	32	23	0
13	29	3	33	22	6
14	26	8	34	17	10
15	24	10	35	22	6
16	18	13	36	23	0
17	13	14	37	19	0
18	12	14	38	42	0
19	13	12			

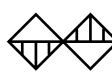

Point	↔	↕	Point	↔	↕
0	0	7	20	20	11
1	5	7	21	21	7
2	4	3	22	24	7
3	5	7	23	23	14
4	8	7	24	24	7
5	7	0	25	27	7
6	8	7	26	27	11
7	11	7	27	27	7
8	11	3	28	32	7
9	11	7	29	27	11
10	16	7	30	23	14
11	11	3	31	20	11
12	7	0	32	16	7
13	4	3	33	20	3
14	0	7	34	23	0
15	4	11	35	27	3
16	7	14	36	32	7
17	11	11			
18	16	7			
19	21	7			

4

BRODERIE

Ce chapitre présente les étapes de broderie.

Pour une broderie parfaite	126
Fixation du pied à broderie	129
Fixation de l'unité de broderie	132
Préparation du tissu.....	136
Fixation du cadre de broderie	140
Sélection des motifs de broderie	142
Broderie	148
Fonctions pratiques	152

Pour une broderie parfaite

Les éléments indispensables à un travail de broderie sont présentés ci-après.

Préparation

Les éléments suivants sont indispensables pour broder.

■ Tissu

Préparez le tissu à broder. Préparez une pièce de tissu un peu plus grande que le cadre de broderie et dont la taille correspond à celle du motif à coudre.



Remarque

- Utilisez toujours un matériau stabilisateur lorsque vous brodez des travaux, notamment lorsque vous brodez sur des tissus légers ou élastiques. Dans le cas contraire, vous risquez d'obtenir des motifs brodés de mauvaise qualité.
- Lorsque vous brodez sur de grands morceaux de tissu, placez le tissu de sorte qu'il ne tombe pas de la table sur laquelle la machine à coudre est posée. Si vous brodez alors que le tissu tombe de la table, le mouvement de l'unité de broderie risque d'être altéré et de perturber le processus de couture.

! ATTENTION

- **Ne brodez pas sur des tissus trop épais. Pour vérifier l'épaisseur du tissu, fixez le cadre de broderie sur l'unité de broderie, puis relevez l'aiguille à l'aide de la touche "Positionnement aiguille". Si le pied-de-biche ne touche pas le tissu, vous pouvez broder ce dernier. Par contre, s'il touche le tissu, ne brodez pas ce dernier, sinon l'aiguille risque de casser et vous pourriez vous blesser.**
- **Soyez prudent lorsque vous brodez des motifs qui se chevauchent. L'aiguille peut rencontrer des difficultés à percer le tissu et se casser.**

■ Matériau stabilisateur

Fixez le matériau stabilisateur pour broder sur le tissu afin d'éviter que les motifs brodés soient de mauvaise qualité.

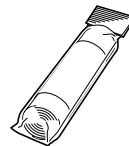

Nous recommandons d'utiliser un matériau stabilisateur pour broder. Utilisez une feuille soluble dans l'eau sur les tissus fins comme l'organdi et les tissus duvetés comme les serviettes de bain. Pour plus de détails, reportez-vous à la section "Accessoires en option" (page 1).

■ Fil à broder

Pour le fil supérieur, utilisez du fil à broder ou du fil à broder mat.

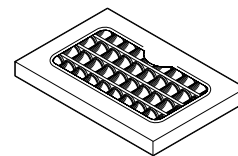

Pour le fil de la canette, utilisez la canette de fil de broderie. Pour plus de détails, reportez-vous à la section "Accessoires en option" (page 1).



Remarque

- Pour broder des motifs de bonne qualité, veillez à utiliser le fil à broder conçu pour les machines à broder.
- Avant de commencer à coudre, veillez à ce que la canette contienne suffisamment de fil. Si vous continuez à broder alors que la canette ne contient quasiment plus de fil, le fil risque de s'emmêler.



Mémemorandum

- Deux cassettes de fil permettant d'installer le fil à broder sont fournies. Il est pratique que la couleur à broder suivante se trouve dans une autre cassette de fil à broder que la cassette en cours d'utilisation.

■ Aiguille

Utilisez une aiguille de machine à coudre à usage domestique 75/11. Lorsque vous brodez sur des tissus épais comme la toile de jean, utilisez une aiguille de machine à coudre à usage domestique 90/14.



Mémemorandum

- Une aiguille 75/11 est installée lorsque vous achetez la machine à coudre.
- Pour remplacer l'aiguille, reportez-vous à la section "Remplacement de l'aiguille" (page 35).



ATTENTION

- **Comme les aiguilles à pointe boule (dorée) sont destinées aux tissus pour lesquels des points sautent fréquemment (couture de motifs, tissus élastiques), veuillez absolument à ne pas les utiliser pour broder. L'aiguille pourrait se casser ou se tordre.**

■ Autres

Les petits et grands cadres de broderie sont optionnels. Pour plus de détails, reportez-vous à la section "Accessoires en option" (page 1).

La broderie étape par étape

Les étapes de base de la broderie sont les suivantes.

1	Fixation du pied-de-biche	Fixez le pied à broderie "Q". Pour plus de détails sur la fixation du pied à broderie, reportez-vous à la section "Fixation du pied à broderie" (page suivante)
↓		
2	Vérification de l'aiguille	Utilisez une aiguille adaptée au tissu. Pour plus de détails sur le remplacement de l'aiguille, reportez-vous à la section "Remplacement de l'aiguille" (page 35).
↓		
3	Fixation de l'unité de broderie	Fixez l'unité de broderie. Pour plus de détails sur la fixation de l'unité de broderie, reportez-vous à la section "Fixation de l'unité de broderie" (page 132).
↓		
4	Installation du fil de la canette	Pour le fil de la canette, bobinez la canette de broderie fil et installez-la. Pour plus de détails sur le bobinage du fil de la canette, reportez-vous à la section "Bobinage/installation de la canette" (page 16).
↓		
5	Préparation du tissu	Fixez un matériau stabilisateur sur le tissu et placez ce dernier sur un cadre de broderie. Pour plus de détails sur la préparation du tissu, reportez-vous à la section "Préparation du tissu" (page 136).
↓		
6	Fixation du cadre de broderie	Fixez le cadre de broderie sur l'unité de broderie. Pour plus de détails sur la fixation du cadre de broderie, reportez-vous à la section "Fixation du cadre de broderie" (page 140).
↓		
7	Sélection du motif	Mettez la machine sous tension et sélectionnez un motif de broderie. Pour plus de détails sur la sélection des motifs de broderie, reportez-vous à la section "Sélection des motifs de broderie" (page 142).
↓		
8	Vérification de la disposition	Vérifiez et ajustez la taille et la position de la broderie. Pour plus de détails sur l'ajustement de la disposition, reportez-vous à la section "Ajustement de la disposition" (page 152).
↓		
9	Installation du fil à broder	Placez le fil à broder en fonction du motif. Pour plus de détails sur la procédure d'installation du fil, reportez-vous à la section "Enfilage supérieur" (page 21).

Fixation du pied à broderie

La procédure de fixation du pied à broderie est présentée dans cette section.

Fixation du pied à broderie

Fixez le pied à broderie lorsque vous brodez. Conservez à portée de main le pied à broderie "Q" fourni et un tournevis.

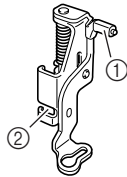

- ① Barre du pied à broderie
- ② Maintenu par le support du pied-de-biche

! ATTENTION

- Fixez toujours le pied à broderie "Q" lorsque vous brodez. Si vous utilisez un pied-de-biche inadapté, l'aiguille risque de heurter et de se tordre ou de se casser.

- 1 Appuyez une ou deux fois sur  (Touche Positionnement aiguille) pour relever l'aiguille.

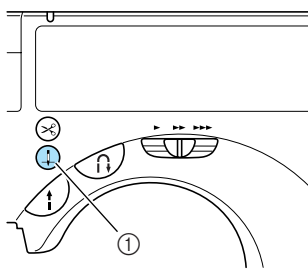

- ① L'aiguille se relève.

- 2 Mettez la machine à coudre hors tension.

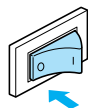

! ATTENTION

- Avant de remplacer le pied-de-biche, veillez à mettre la machine à coudre hors tension ; vous risquez en effet de vous blesser si vous appuyez malencontreusement sur la touche Marche/arrêt et que la machine commence à coudre.

- 3 Relevez le levier du pied-de-biche.

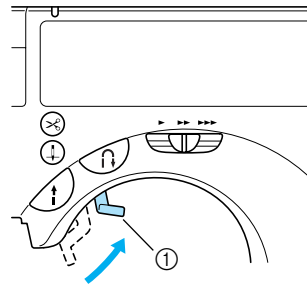

- ▶ Le pied-de-biche est relevé.

- Lors de l'achat, le pied-de-biche est relevé.

- 4 Appuyez sur le bouton noir situé à l'arrière du support de pied-de-biche et maintenez-le enfoncé pour libérer le pied-de-biche.

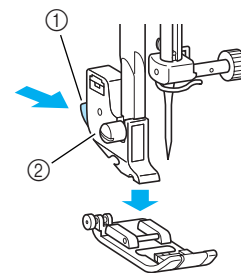

- ① Bouton noir
- ② Support de pied-de-biche

- ▶ Retirez le pied-de-biche de son support.

4

BRODERIE

5 Desserrez la vis du support du pied-de-biche et retirez ce dernier.

Tournez le tournevis vers l'arrière.

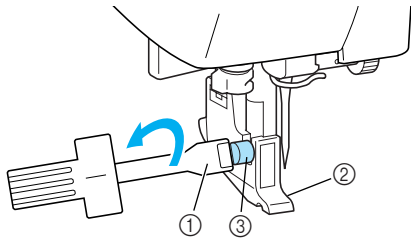

- ① Tournevis
- ② Support de pied-de-biche
- ③ Vis du support de pied-de-biche

► Retirez le support de pied-de-biche.

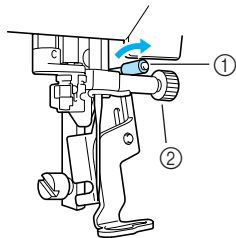
6 Placez la barre sur le pied à broderie sur la barre de la vis du support d'aiguille.

- ① Barre du pied à broderie
- ② Vis du support d'aiguille

7 Fixez le pied à broderie avec la vis du support de pied-de-biche.

Placez le pied à broderie perpendiculairement.

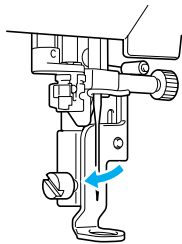
**8 Serrez la vis du support de pied-de-biche.**

Tournez le tournevis vers l'avant.

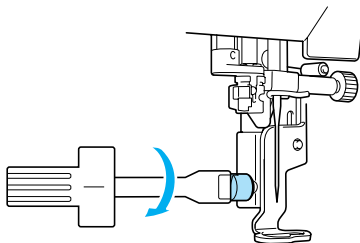
**! ATTENTION**

- Ne touchez pas l'aiguille avec le doigt ou le pied à broderie "Q" lors de sa fixation. L'aiguille pourrait se casser ou vous blesser.
- Veillez à serrer la vis à l'aide du tournevis fourni. Si la vis est desserrée, l'aiguille pourrait heurter le pied-de-biche et se casser ou se tordre.
- Avant de coudre, tournez toujours lentement le volant vers vous et vérifiez que l'aiguille ne heurte pas le pied-de-biche. L'aiguille pourrait se casser ou se tordre.

Retrait du pied à broderie

- 1 Appuyez une ou deux fois sur \oplus (Touche Positionnement aiguille) pour relever l'aiguille.

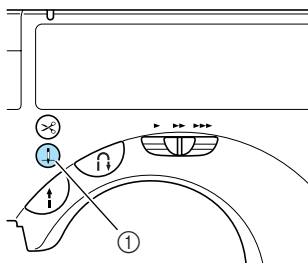

► L'aiguille est relevée.

- 2 Mettez la machine à coudre hors tension.

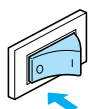

- 3 Relevez le levier du pied-de-biche.

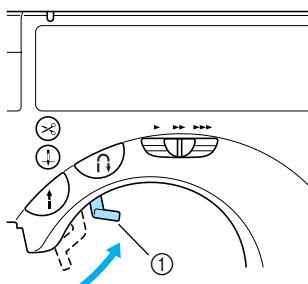

① Levier du pied-de-biche

► Le pied-de-biche est relevé.

- 4 Desserrez la vis du support de pied-de-biche et retirez le pied à broderie "Q".
Tournez le tournevis vers l'arrière.

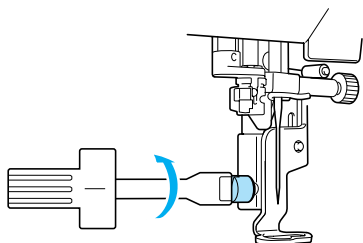

- 5 Fixez le support de pied-de-biche.

- Pour plus de détails, reportez-vous à la section "Fixation du support du pied-de-biche" (page 40).

Fixation de l'unité de broderie

Fixez l'unité de broderie pour broder.

Précautions d'emploi de l'unité de broderie

Les précautions d'emploi de l'unité de broderie sont présentées dans cette section.

! ATTENTION

- **Ne déplacez pas la machine à coudre lorsque l'unité de broderie est installée. Cette dernière pourrait tomber et vous blesser.**
- **Ne laissez pas les mains ni tout autre objet à proximité du chariot et du cadre de broderie lorsque ces derniers sont en mouvement. Vous pourriez vous blesser.**

Remarque

- Ne touchez pas le connecteur inséré dans la fente correspondante de l'unité de broderie. Vous pourriez l'endommager et provoquer des dysfonctionnements.
- Ne soulevez pas le chariot de broderie et ne le déplacez pas violemment. Ceci pourrait provoquer des dysfonctionnements.

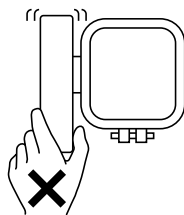

- Placez le couvercle sur l'unité de broderie pour la stocker.

Fixation de l'unité de broderie

Préparez l'unité de broderie fournie.

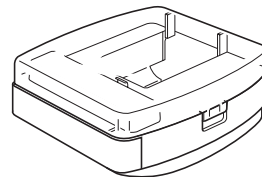

- 1 Mettez la machine à coudre hors tension.

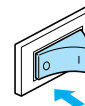

- 2 Tirez l'abattant vers la gauche et retirez-le.

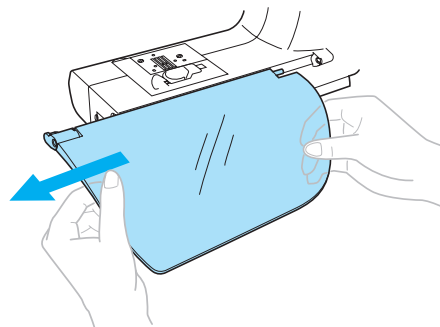

- 3** Ouvrez le couvercle de la fente pour le connecteur de l'unité de broderie. Il se trouve sur le côté gauche du bras de la machine à coudre. Tirez le couvercle ouvert vers vous, puis insérez-le dans la fente jusqu'au bout.

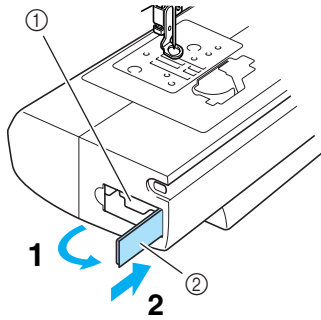

- ① Fente pour le connecteur de l'unité de broderie
② Couvercle

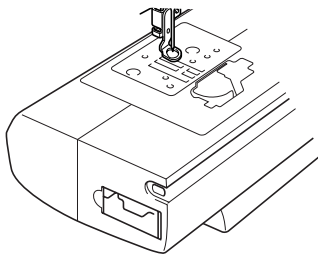

ATTENTION

- Insérez le couvercle dans la fente jusqu'au bout. Si l'unité de broderie est fixée sans que le couvercle ait été totalement inséré, ceci pourrait provoquer des dysfonctionnements.

- 4** Retirez le couvercle de l'unité de broderie. Ouvrez les ergots situés sur le côté du couvercle et soulevez ce dernier pour le retirer.

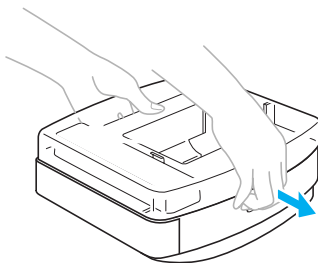

- 5** Faites glisser l'unité de broderie sur le bras de la machine à coudre. Poussez-la jusqu'à ce que vous entendiez un clic et qu'elle s'arrête.

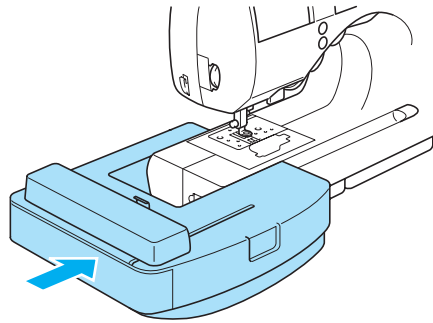

- L'unité de broderie est fixée.

- 6** Mettez la machine à coudre sous tension.

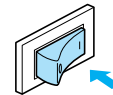

- Un message apparaît sur l'écran à cristaux liquides.

- 7** Veillez à ne laisser ni les mains ni aucun objet près de l'unité de broderie et appuyez sur **OK** sur l'écran à cristaux liquides.

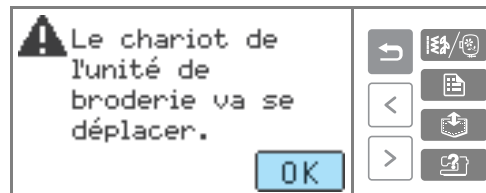

- Lorsqu'une animation apparaît, le message ci-dessus s'affiche si vous appuyez sur l'écran à cristaux liquides.
- Le chariot de l'unité de broderie revient dans sa position initiale.

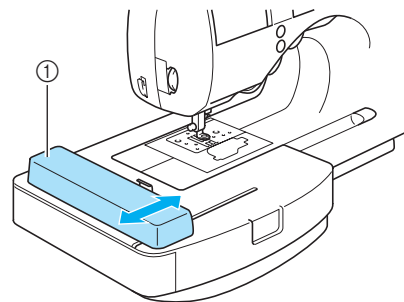

- ① Chariot

! ATTENTION

- **Ne laissez ni les mains ni tout autre objet à proximité du chariot. Vous pourriez vous blesser.**

**Remarque**

- Si les réglages initiaux sont définis avec des objets ou les mains à proximité du chariot, l'écran initial risque de réapparaître sur l'écran à cristaux liquides. Le cas échéant, mettez de nouveau la machine sous tension après le retrait de tout objet laissé à proximité du chariot.

- ▶ L'écran de sélection du groupe de motifs de broderie s'affiche.

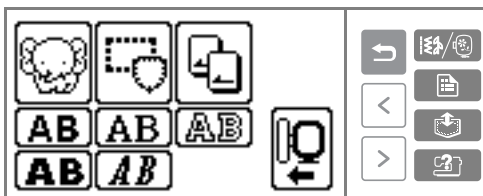

- Pour plus de détails sur les motifs de broderie, reportez-vous à la section "Sélection des motifs de broderie" (page 142).

**Mémorandum**

- Vous ne pouvez pas sélectionner les points courants lorsque l'unité de broderie est fixée.

Retrait de l'unité de broderie

Une fois le cadre de broderie retiré, mettez la machine hors tension et ôtez l'unité de broderie.

- 1** Veillez à ce que la machine à coudre soit arrêtée.
- 2** Retirez le cadre de broderie.
 - Pour plus de détails sur le retrait du cadre de broderie, reportez-vous à la section "Retrait du cadre de broderie" (page 141).
- 3** Appuyez sur  sur l'écran à cristaux liquides.

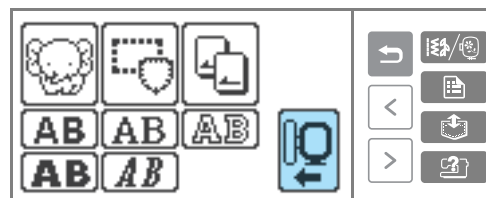

- ▶ Le chariot de broderie se met en position de stockage.

- 4** Mettez la machine à coudre hors tension.

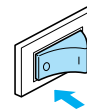
**! ATTENTION**

- **Mettez toujours la machine à coudre hors tension avant de retirer l'unité de broderie. Si vous la retirez lorsque la machine est sous tension, il peut en résulter des dysfonctionnements.**

- 5** Tenez le levier de retrait situé en bas à gauche de l'unité de broderie et tirez lentement l'unité de broderie vers la gauche.

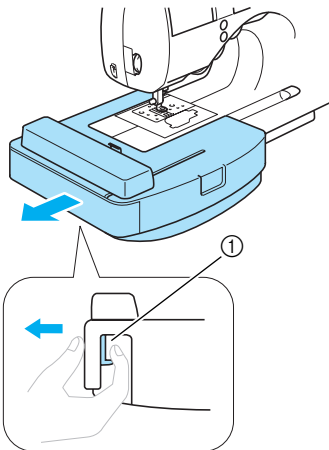

① Levier de retrait

► L'unité de broderie se détache de la machine à coudre.

- 6** Fermez le couvercle du connecteur de l'unité de broderie sur la machine à coudre. Après avoir tiré le couvercle, fermez-le.

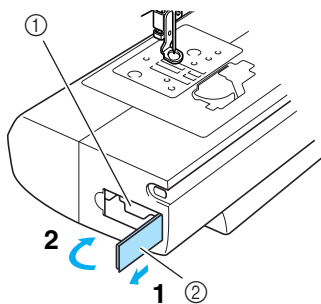

① Fente pour le connecteur de l'unité de broderie
② Couvercle

- 7** Remplacez l'abattant dans sa position d'origine.

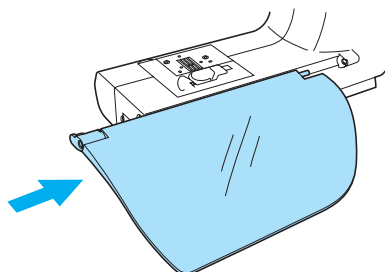

- 8** Placez le couvercle sur l'unité de broderie et stockez-la.

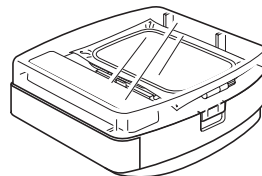

Mémorandum

- Vous pouvez ranger l'unité de broderie alors que le cadre de broderie (moyen ou petit) est fixé.

Préparation du tissu

Une fois que le matériau stabilisateur est fixé sur le tissu à broder, ce dernier est tendu sur un cadre de broderie.

Fixation d'un matériau stabilisateur sur le tissu

Fixez le matériau stabilisateur pour broder sur le tissu afin d'éviter que les motifs brodés soient de mauvaise qualité.

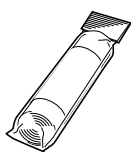

Mémorandum

- Nous recommandons d'utiliser le matériau stabilisateur pour broder. Utilisez un matériau stabilisateur soluble dans l'eau sur les tissus fins comme l'organdi et les tissus duvetés comme les serviettes de bain. Pour plus de détails, reportez-vous à la section "Accessoires en option" (page 1).



Remarque

- Utilisez toujours un matériau stabilisateur pour broder des tissus élastiques, fins, dont la trame est lâche et dont les points se contractent facilement.

ATTENTION

- **Utilisez toujours un matériau stabilisateur lors de travaux de broderie. L'aiguille risque de se casser ou de se tordre si vous brodez sans fixer de matériau stabilisateur sur les tissus fins ou élastiques. En outre, le motif risque d'être mal cousu.**

- 1 **Préparez un matériau stabilisateur plus grand que le cadre de broderie utilisé.**

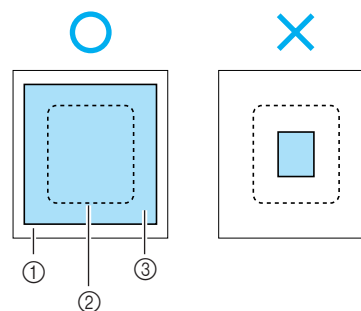

- ① Tissu
- ② Taille du cadre de broderie
- ③ Matériau stabilisateur

- 2 **Si vous utilisez des matériaux stabilisateurs auto-adhésifs, placez la face adhésive sur l'envers du tissu et repassez-le avec un fer à vapeur.**

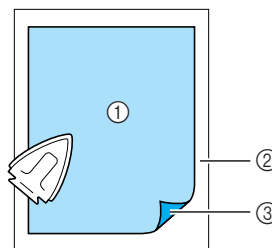

- ① Matériau stabilisateur
- ② Tissu (envers)
- ③ Surface auto-adhésive

- **Lorsque l'utilisation du fer ou d'un cadre de broderie est impossible.**

Placez le matériau stabilisateur sous le tissu et tendez-le sur le cadre de broderie sans le fixer si vous brodez des tissus en des endroits difficiles à repasser, comme le tissu éponge, ou sur des endroits inaccessibles avec un fer.

Mise en place du tissu sur le cadre de broderie

Le tissu est tendu sur le cadre de broderie. Si le tissu est lâche, le motif brodé risque d'être de mauvaise qualité. Placez le tissu dans le cadre en le tendant et en respectant la procédure ci-après. Préparez un tissu sur lequel un matériau stabilisateur a été posé et le cadre de broderie (moyen, petit et grand).

■ Set de broderie (moyen)

Il est possible de coudre des motifs d'une hauteur de 10 cm (4") et d'une largeur de 10 cm (4") maximum.

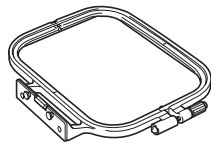

■ Set de broderie (petit)

Il est possible de coudre des motifs d'une hauteur de 2 cm (1") et d'une largeur de 6 cm (2-1/2") maximum. Ce cadre est utilisé pour broder des lettres et d'autres broderies miniatures.

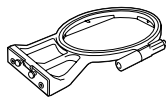

- Certains motifs ne permettent pas d'utiliser un petit cadre de broderie.

■ Set de broderie (grand)

Il est possible de broder des motifs dans une zone de 17 cm (6-7/10") de haut et de 10 cm (4") de large maximum. Ce cadre permet de broder plusieurs motifs sans devoir changer la position du tissu dans le cadre.

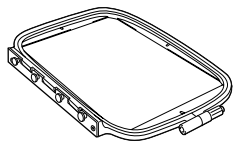

⚠ ATTENTION

- Utilisez le cadre de broderie adapté à la taille du motif à broder. Si vous utilisez un cadre de broderie dont la taille est inadaptée, le pied-de-biche peut venir le heurter, risquant ainsi de vous blesser ou de casser l'aiguille.

- 1 **Desserrez la vis de réglage du cadre de broderie et retirez les cadres intérieur et extérieur ; placez ensuite le cadre extérieur sur une surface plane.**

Dissociez les cadres intérieur et extérieur en retirant le cadre intérieur par le haut.

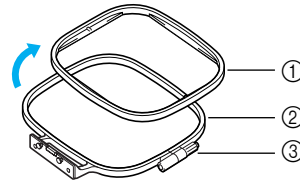

- ① Cadre intérieur
- ② Cadre extérieur
- ③ Vis de réglage

- 2 **Placez le tissu avec le matériau stabilisateur au-dessus du cadre extérieur.**

L'endroit du tissu doit être tourné vers le haut.

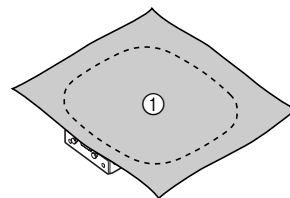

- ① Endroit

- 3 **Enfoncez le cadre intérieur par-dessus le tissu.** Alignez \triangle sur le cadre intérieur avec ∇ sur le cadre extérieur.

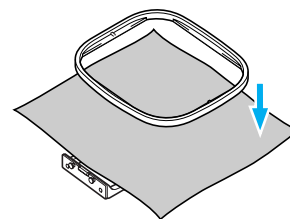

- 4 **Serrez manuellement la vis de réglage suffisamment pour maintenir le tissu en place.**

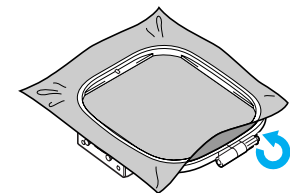

4

BRODERIE

- 5 Retirez délicatement le tissu du cadre sans desserrer la vis de réglage.

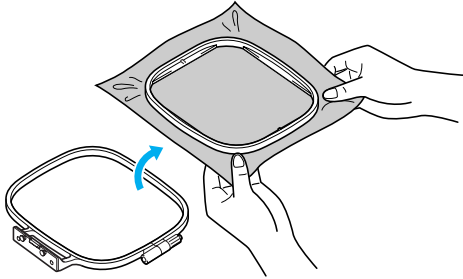

Mémo

- Cette étape préventive va contribuer à réduire la déformation du motif pendant la broderie.

- 6 Enfoncez de nouveau le cadre intérieur par-dessus le tissu, alignez \triangle sur le cadre intérieur avec ∇ sur le cadre extérieur.

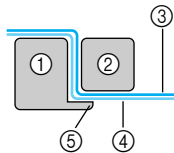
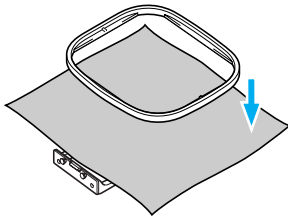

- ① Cadre extérieur
- ② Cadre intérieur
- ③ Tissu (endroit)
- ④ Matériau stabilisateur
- ⑤ Rebord du cadre extérieur

- Appuyez fermement jusqu'à ce que le cadre intérieur soit bien fixé contre le rebord du cadre extérieur.

- 7 Serrez la vis de réglage tout en tendant correctement le tissu avec les mains. Vous devez obtenir un son semblable à celui d'un tambour lorsque vous frappez doucement sur le tissu tendu.

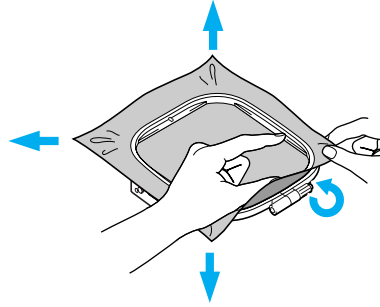

■ Utilisation des feuilles de broderie

Si vous utilisez la feuille de broderie fixée sur le cadre de broderie, vous pouvez broder le tissu exactement à la position adéquate.

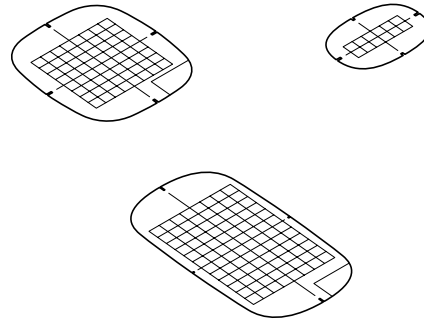

- ① Marquez le centre de la position du motif à broder à la craie.

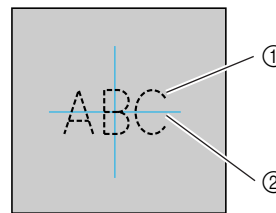

- ① Motif de broderie
- ② Marque

② Posez la feuille de broderie sur le cadre intérieur.

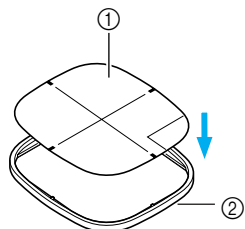

- ① Feuille de broderie
- ② Cadre intérieur

③ Alignez la marque du tissu sur la ligne de base de la feuille de broderie.

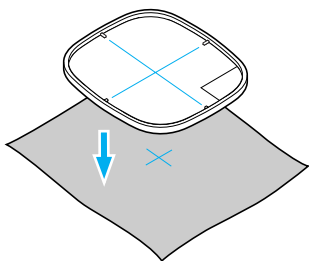

④ Posez le cadre intérieur avec le tissu sur le cadre extérieur et tendez le tissu.

- Pour plus de détails, reportez-vous à la section Page 137.

⑤ Retirez la feuille de broderie.

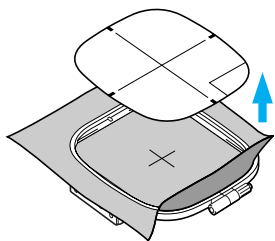

■ Broderie sur des tissus impossible à tendre sur un cadre de broderie

Lorsque vous brodez sur de petits morceaux de tissu impossible à tendre sur un cadre de broderie ou des morceaux de tissu fins comme du ruban, utilisez un matériau stabilisateur pour pouvoir tendre le tissu sur le cadre.

Nous recommandons d'utiliser un matériau stabilisateur pour broder.

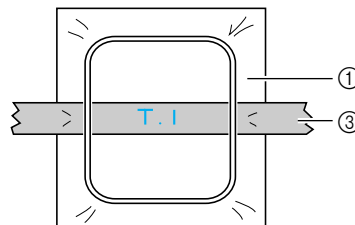
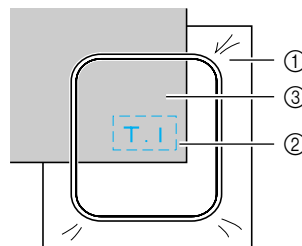
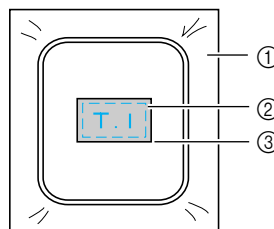

- ① Matériau stabilisateur
- ② Punaise ou colle à vaporiser
- ③ Tissu

Une fois la broderie terminée, retirez délicatement le matériau stabilisateur.

Fixation du cadre de broderie

Le cadre de broderie avec le tissu tendu est fixé à l'unité de broderie.

Fixation du cadre de broderie

1 Enroulez le fil de broderie sur la canette et placez-la dans le logement.

- Pour plus de détails, reportez-vous à la section "Bobinage/installation de la canette" (page 16).

2 Relevez le levier du pied-de-biche.

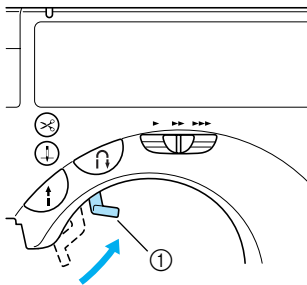

① Levier du pied-de-biche

3 Faites passer le cadre de broderie sous le pied-de-biche tout en soulevant davantage le levier du pied-de-biche.

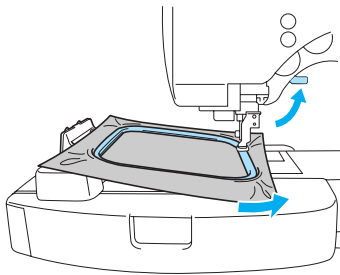

! ATTENTION

- Ne touchez pas l'aiguille avec le doigt ou le cadre de broderie. Vous pourriez vous blesser ou casser l'aiguille.

4 Insérez fermement le guide du cadre de broderie dans le support du chariot du cadre de broderie à partir du haut.

Alignez les ergots du guide du cadre de broderie sur les fentes du support du chariot de broderie et poussez sur le cadre jusqu'à ce que vous entendiez un clic et qu'il s'arrête.

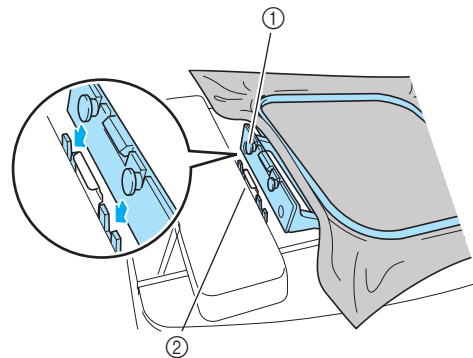

① Guide du cadre de broderie
② Support du cadre de broderie

▶ Le cadre de broderie est fixé.

! ATTENTION

- Placez correctement le cadre de broderie sur le support. Si le cadre de broderie n'est pas placé correctement, le pied-de-biche risque de le heurter, ce qui pourrait vous blesser.

Retrait du cadre de broderie

- 1 Veillez à ce que la machine à coudre soit arrêtée.
- 2 Relevez le levier du pied-de-biche.

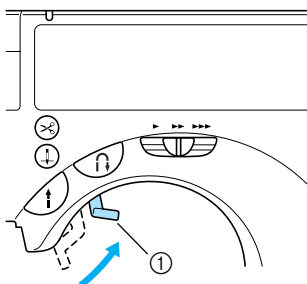

① Levier du pied-de-biche

- 3 Enfoncez vers la gauche la partie du support du cadre de broderie indiquée sur l'illustration et relevez le cadre de broderie.

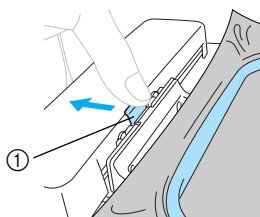

① Appuyez ici pour le retrait

- ▶ Le cadre de broderie se détache du support correspondant.

- 4 Faites passer le cadre de broderie sous le pied-de-biche tout en soulevant davantage le levier du pied-de-biche.

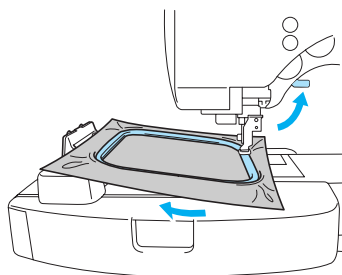

- ▶ Retirez le cadre de broderie.

! ATTENTION

- Ne touchez pas l'aiguille avec le doigt ou le cadre de broderie. Vous pourriez vous blesser ou casser l'aiguille.

4

Sélection des motifs de broderie

Le motif à broder est sélectionné.

Copyright

Les motifs enregistrés dans la machine à coudre et les patrons de broderie ne sont destinés qu'à un usage personnel. Toute utilisation publique ou commerciale des motifs protégés par copyright est une violation de la loi sur les droits d'auteur et est strictement interdite.

Types de motifs de broderie

Voici les groupes de motifs existants.

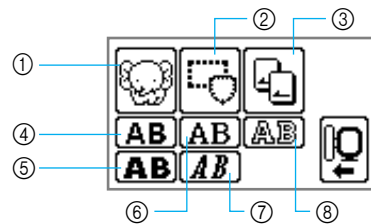

- ① Motifs de broderie
- ② Motifs cadres
- ③ Patron de broderie
- ④ Caractère (sans serif)
- ⑤ Caractère (gras)
- ⑥ Caractère (serif)
- ⑦ Caractère (italique)
- ⑧ Caractère (souligné)

■ Motif de caractère (sans serif/serif/gras/italique/souligné)

Caractères disponibles : majuscules/minuscules/chiffres/symboles (11 caractères)/européens.

Vous pouvez spécifier 25 caractères continus.

- Pour plus de détails, reportez-vous à la section "Sélection de caractères" (page 144).

■ Motifs de broderie

Il existe 70 motifs, des fruits aux animaux, etc. Les motifs sont achevés en changeant le fil supérieur conformément aux instructions affichées à l'écran.

- Pour plus de détails, reportez-vous à la section "Sélection des motifs de broderie" (page 145).

■ Motifs cadres

Vous pouvez combiner 10 formes, comme les carrés et les cercles, avec 12 types de points.

- Pour plus de détails, reportez-vous à la section "Sélection d'un motif cadre" (page 146).

■ Patron de broderie

Appuyez ici pour sélectionner des motifs à partir d'un patron de broderie.

- Pour plus de détails, reportez-vous à la section "Utilisation d'un patron de broderie" (page 147).

Fonctionnement de l'écran à cristaux liquides

L'écran à cristaux liquides fonctionne à l'aide des touches de fonctionnement du panneau d'affichage. L'utilisation des touches de broderie est décrite dans cette section.

■ Touches de fonctionnement



- Retour à l'écran précédent.
- Lorsque des motifs n'apparaissent pas à l'écran (si < ou > est affiché), les motifs suivants/précédents apparaissent.
- L'écran de sélection du groupe réapparaît. Le motif sélectionné est annulé.
- En mode de broderie, vous pouvez sélectionner les informations à afficher sur l'écran à cristaux liquides à partir de la couleur du fil/du numéro du fil/du nombre de points d'aiguille/ de la durée de broderie (après avoir appuyé sur).



NOM DE LA COULEUR:	Nom type de la couleur
EMBROIDERY:	Numéro de couleur du fil à broder
COUNTRY:	Numéro de couleur du fil à broder mat
Lorsque l'un des deux réglages ci-dessus est sélectionné, le numéro du fil suivant s'affiche pendant que vous brodez. (exemple ; 001 → 800)	
NBR AIGUILLES:	Numéro de progression de l'aiguille

■ Touche de l'écran à cristaux liquides

- Lorsqu'un motif spécifique est sélectionné, appuyez sur cette touche, puis sur pour faire basculer l'affichage. Les réglages de couture, tels que la couleur et la chaîne de caractères, sont confirmés.



- Une fois un motif de broderie sélectionné, vous pouvez vérifier la durée de réalisation de la broderie et le temps écoulé.

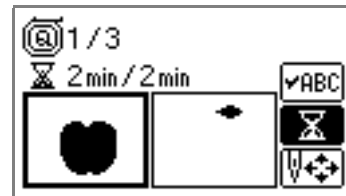

- Vous pouvez modifier la densité des caractères et du motif cadre.

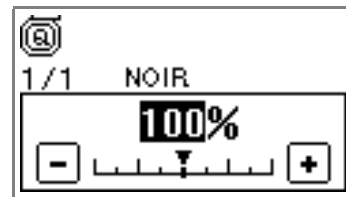

- Lorsque vous ne pouvez pas modifier la densité du motif, ne s'affiche pas.

- Il y a les touches (motifs de caractère), et .





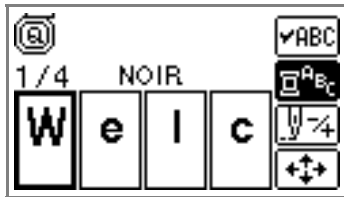

- Appuyez sur cette touche pour modifier la couleur caractère par caractère lorsque vous brodez des caractères. Comme la machine à coudre s'arrête à la fin de chaque caractère, le changement de fil supérieur se fait lors de la couture.

BRODERIE



-  L'aiguille progresse couleur par couleur et point par point (de 9 à 20 points si vous appuyez de façon continue) et change de position pour commencer à broder. Optez pour cette fonction lorsqu'une couleur spécifique n'est pas utilisée ou lorsque vous redémarrez la machine à coudre après l'avoir mise sous tension au milieu d'un travail.



-  Couleur précédente  Couleur suivante
-  Point précédent  Point suivant

- Pour plus de détails, reportez-vous à la section "Recoudre" (page 155).

-  Vous pouvez contrôler la position du motif à l'intérieur du cadre de broderie et modifier la taille et l'angle.

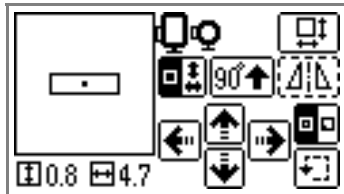

- Pour plus de détails, reportez-vous à la section "Ajustement de la disposition" (page 152).

Mémorandum

- Lorsqu'une touche de l'écran à cristaux liquides est entourée de traits pointillés (par exemple : ) , cela signifie que vous ne pouvez pas la modifier.

Sélection de caractères

Spécifiez les caractères à broder. Vous pouvez combiner jusqu'à 25 caractères continus du même groupe.

Mémorandum

- Lorsque  s'affiche, cela signifie que vous ne pouvez plus entrer de caractères.
- Il est impossible de combiner des caractères de groupes différents (sans serif et serif, etc.).

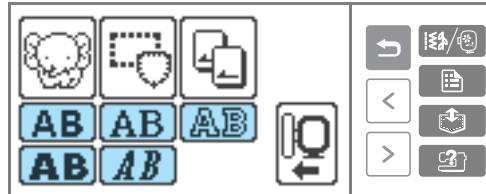

1 Sélectionnez le type de caractères.



2 Sélectionnez les caractères à broder.

Si vous appuyez sur un caractère par erreur, appuyez sur .

- Exemple :** Welcome (Bienvenue)

-  Basculez entre les majuscules et les minuscules
-  Basculez entre les tailles : grand (L), moyen (M) et petit (S)





Mémorandum

- Vous pouvez enregistrer les caractères entrés pour une utilisation ultérieure. Pour plus de détails, reportez-vous à la section "Enregistrement de caractères" (page 153).

Sélection des motifs de broderie

70 motifs de broderie, comme des fruits et des animaux, sont enregistrés dans la mémoire informatique de la machine à coudre.



Mémorandum

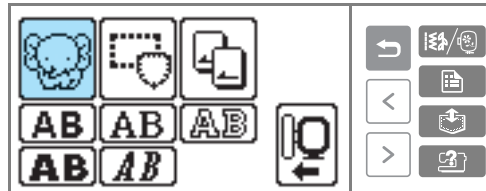

- Reportez-vous à la section "Tableau de changement de couleur des motifs de broderie" du Guide de référence rapide pour découvrir des exemples de motifs terminés et le fil utilisé.

1 Appuyez sur le motif de broderie.



► L'écran de sélection du motif apparaît.

2 Sélectionnez le motif.

Passer d'un écran à l'autre à l'aide de  (Touche Page précédente) et  (Touche Page suivante).

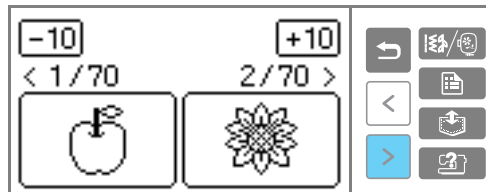

- Lorsque vous appuyez sur , l'affichage bascule sur les 10 motifs précédents/suivants.

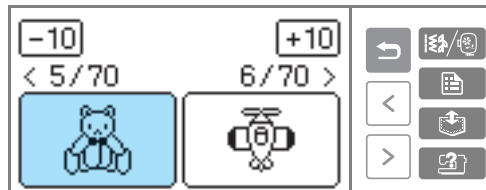

► Si un motif est sélectionné, il peut être brodé.



Sélection d'un motif cadre

Vous pouvez combiner 10 formes, comme les carrés et les cercles, avec 12 types de points.



Mémorandum

- Reportez-vous à la section "Motifs cadres" du Guide de référence rapide pour les formes de motifs cadres et les points.

1 Appuyez sur le motif cadre.

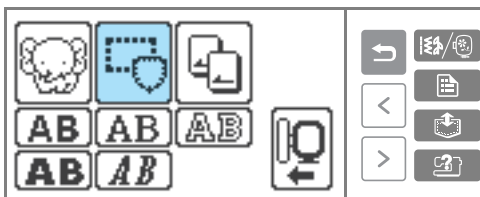

- ▶ L'écran de sélection de la forme du cadre apparaît.

2 Sélectionnez la forme du cadre.

Passez d'un écran à l'autre à l'aide des touches < (Touche Page précédente) > (Touche Page suivante) et sélectionnez un type de cadre parmi les 10 proposés.

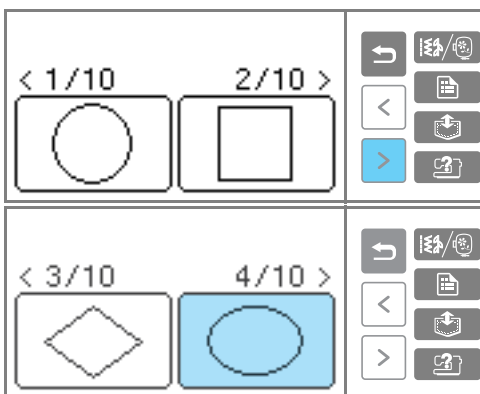

- ▶ L'écran de sélection du point apparaît.

3 Sélectionnez le point.

Passez d'un écran à l'autre à l'aide des touches < (Touche Page précédente) > (Touche Page suivante) et sélectionnez un type de point parmi les 12 proposés.

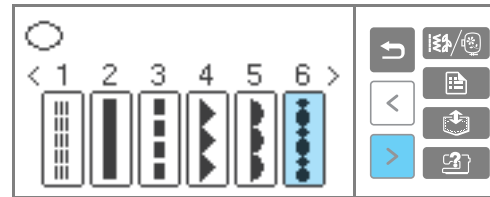

- ▶ Si un point est sélectionné, il peut être brodé.

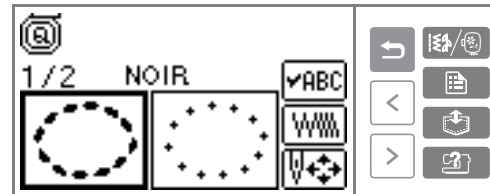

Utilisation d'un patron de broderie

Si vous utilisez un patron de broderie, vous pouvez broder d'autres motifs que ceux enregistrés dans la machine à coudre. Il existe de nombreux patrons abordant différents thèmes.



Remarque

- Mettez toujours la machine à coudre hors tension avant d'insérer et de retirer des patrons de broderie.
- Insérez le patron de broderie dans la fente correspondante en l'orientant dans le bon sens.
- N'insérez que des patrons de broderie dans la fente pour les patrons de broderie.
- Lorsque les patrons de broderie ne sont pas utilisés, conservez-les dans leur boîte de rangement.
- N'utilisez que des patrons de broderie fabriqués pour cette machine. L'utilisation de patrons non autorisés risque de perturber le fonctionnement de la machine.
- Les patrons de broderie acquis à l'étranger risquent de ne pas fonctionner avec la machine.

1 Mettez la machine à coudre hors tension.

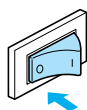

2 Insérez le patron de broderie dans la fente correspondante située sur le côté droit de la machine à coudre.

Placez le patron de broderie avec la flèche tournée vers vous et insérez-le dans le sens de la flèche.

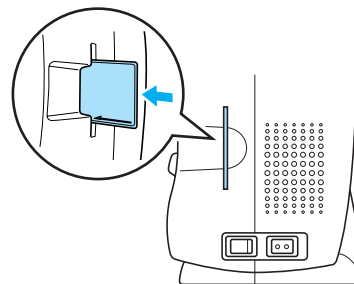

3 Mettez la machine à coudre sous tension.

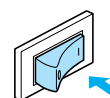

4 Appuyez sur le patron de broderie sur l'écran à cristaux liquides.

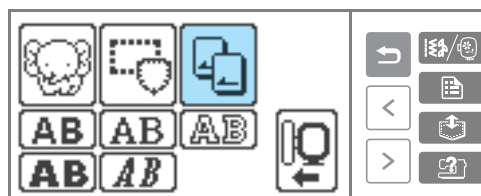

► L'écran de sélection des motifs enregistrés sur le patron apparaît.

5 Sélectionnez un motif.

La procédure est identique à celle présentée dans la section "Sélection des motifs de broderie" (page 145).

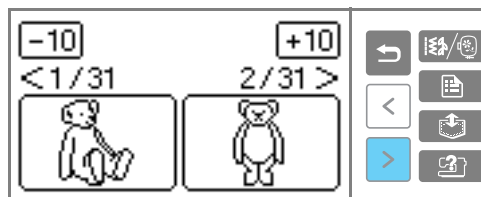

Broderie

Une fois que tout est préparé, vous pouvez passer à la broderie. Cette section présente un exemple de procédure de broderie d'un motif.



Broderie d'un motif

Les motifs de broderie sont brodés avec un changement de fil après chaque couleur.

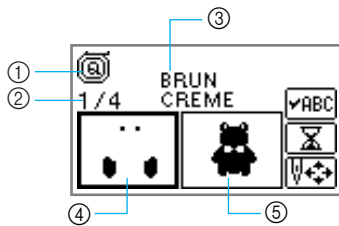
1 Préparez le fil à broder de la couleur indiquée à l'écran.



- ① Pied à broderie "Q" (pied-de-biche recommandé)
- ② Etape de la couleur en cours/Nombre de couleurs du motif
- ③ Nom de la couleur en cours
- ④ Partie de la couleur en cours
- ⑤ Partie de la couleur suivante

- Il est possible d'afficher sur l'écran à cristaux liquides les noms de couleur types, les numéros de couleur de fil à broder/fil à broder mat, le nombre de points d'aiguille et la durée de couture (après avoir appuyé sur ). Pour faire basculer l'affichage, appuyez sur  (Touche de réglage). Reportez-vous à la section "Fonctionnement de l'écran à cristaux liquides" (page 143).

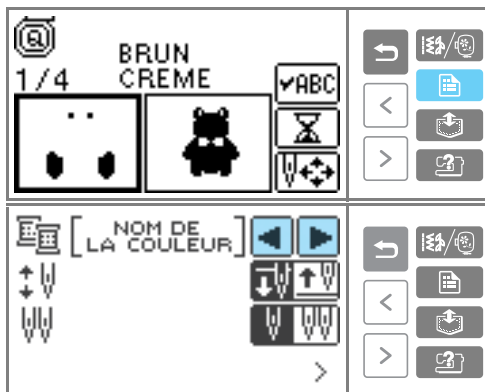

□ Exemple : Numéro de fil à broder sélectionné

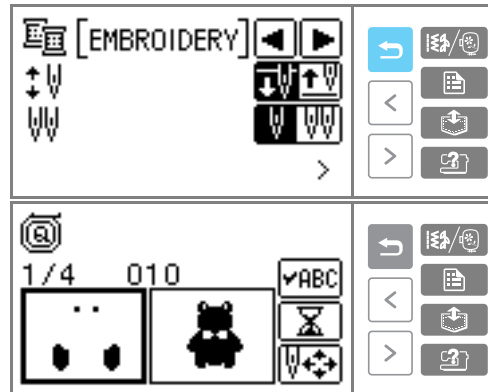

2 Placez le fil à broder dans la cassette de fil et passez le fil dans l'aiguille.

- Reportez-vous aux sections "Mise en place de la bobine dans la cassette de fil" (page 22) et "Enfilage de l'aiguille" (page 25).

3 Passez le fil dans l'orifice du pied à broderie et tenez-le légèrement de la main gauche.

Ne tendez pas trop le fil.

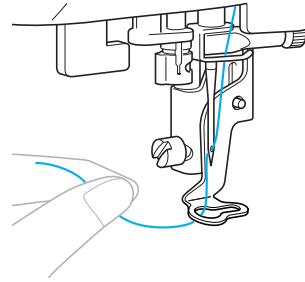

! ATTENTION

- Si le fil est trop tendu, l'aiguille risque de se casser ou de se tordre.
- Ni les mains ni aucun autre objet ne doit venir heurter le chariot pendant la couture. Ceci pourrait désaligner le motif.

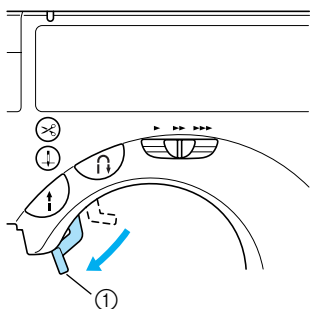
4 Abaissez le levier du pied-de-biche.

① Levier du pied-de-biche

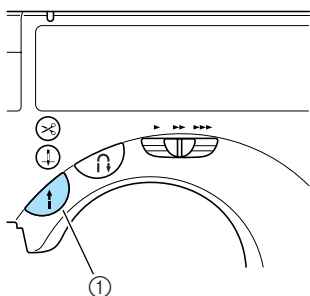
5 Appuyez sur  (Touche Marche/arrêt).

① Touche Marche/arrêt

6 Après avoir progressé de 5 à 6 points, appuyez sur  (Touche Marche/arrêt). La machine à coudre s'arrête.**7** Utilisez des ciseaux pour couper le fil au début de la couture.

Coupez le fil au bord de la couture.

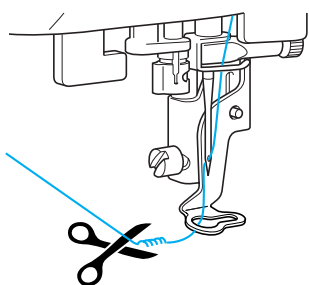

- Si vous laissez le fil au début de la couture, il sera cousu dans le motif qui ne sera pas réalisé correctement. Faites attention au fil au début de la couture pour chaque couleur.

8 Appuyez de nouveau sur  (Touche Marche/arrêt).

- ▶ La broderie recommence.
- ▶ La couture s'arrête automatiquement avec des points de renfort une fois que la broderie dans une couleur est terminée. Lorsque la coupure de fil automatique est définie, le fil est coupé.

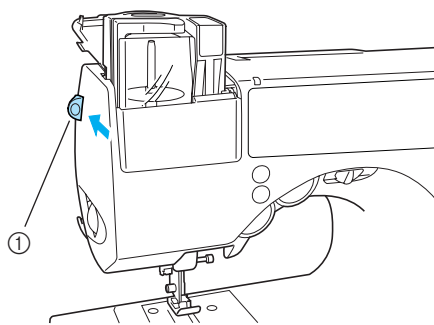
9 Retirez la cassette de fil.

① Levier d'éjection de la cassette de fil

10 Placez le fil à broder de la couleur suivante et répétez les étapes 1 à 9.

- ▶ Une fois la broderie dans la dernière couleur terminée, l'écran initial réapparaît.

11 Coupez l'excédent de fil.**Mémemorandum**

- Il est pratique que la couleur suivante se trouve dans une autre cassette de fil à broder lorsque vous cousez.
- Pour le réglage de la coupure automatique, reportez-vous à la section "Modification des réglages de la machine" (page 13).

Couture d'appliqués

Vous pouvez coudre des appliqués avec les motifs de broderie portant la mention "APPLIQUÉ". Préparez le tissu de base et le tissu d'appliqué (appliqué).

1 Sélectionnez un motif d'appliqué.

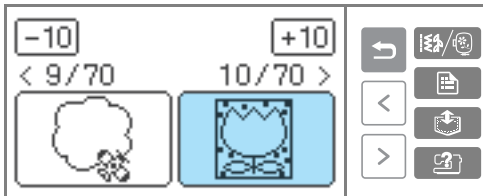

2 Lorsque "PIÈCE D'APPLIQUÉ" apparaît sur l'écran à cristaux liquides, placez le matériau stabilisateur sur l'envers de l'appliqué et tendez ce dernier sur le cadre de broderie.



3 Abaissez le levier du pied-de-biche et appuyez sur (Touche Marche/arrêt).

- ▶ Le trait de découpe de l'appliqué est cousu et la machine à coudre s'arrête.

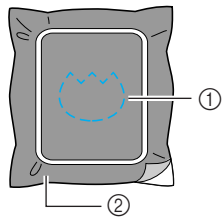

- ① Trait de découpe
- ② Tissu d'appliqué

- ▶ "POSITION D'APPLIQUÉ" apparaît sur l'écran à cristaux liquides.

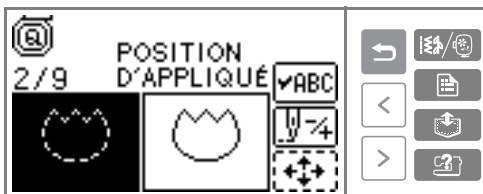

4 Retirez le tissu du cadre de broderie et coupez-le le long de la couture. Découpez soigneusement le long de la couture et retirez le fil.

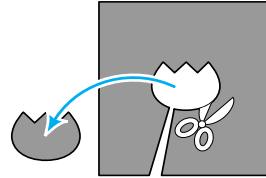

- La finition sera de mauvaise qualité si la découpe n'est pas effectuée correctement sur la couture.

5 Tendez le tissu de base sur le cadre de broderie.

6 Placez le fil pour la couture de l'appliqué.

7 Abaissez le levier du pied-de-biche et appuyez sur (Touche Marche/arrêt).

- ▶ La position d'appliqué est cousue et la machine à coudre s'arrête.

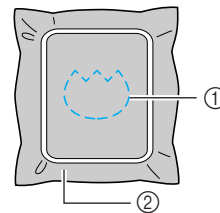

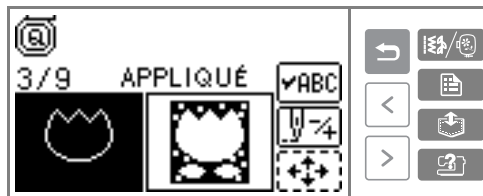

- ① Position d'appliqué
- ② Tissu de base

- ▶ "APPLIQUÉ" apparaît sur l'écran à cristaux liquides.

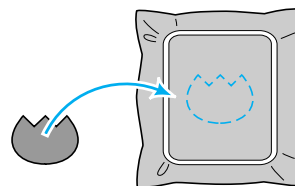

8 Appliquez une fine couche de colle pour tissu ou vaporisez un produit adhésif sur l'envers de l'appliqué et collez-le à la position d'appliqué.



- 9 Abaissez le levier du pied-de-biche et appuyez sur  (Touche Marche/arrêt).

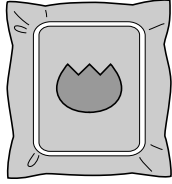

- 10 Suivez les instructions à l'écran et modifiez la couleur des fils pendant la couture.

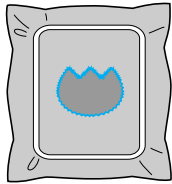

4

Fonctions pratiques

Cette section présente les moyens permettant de résoudre les problèmes en cas d'erreur de réglage et de couleur au niveau du motif, ainsi que des fonctions pratiques.

Ajustement de la disposition

Le motif est généralement positionné au centre du cadre de broderie.

Vous pouvez vérifier la disposition avant de commencer à broder et modifier la position et la taille.

- 1 Une fois le motif de broderie sélectionné, appuyez sur [W↔].



► L'écran de modification du motif apparaît.

- 2 Appuyez sur [↔].

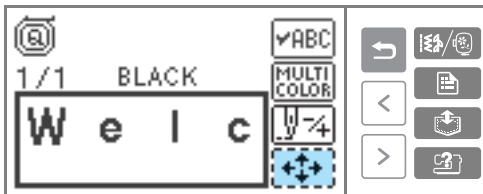

► L'écran de disposition apparaît.

- 3 Vérifiez et ajustez la disposition.

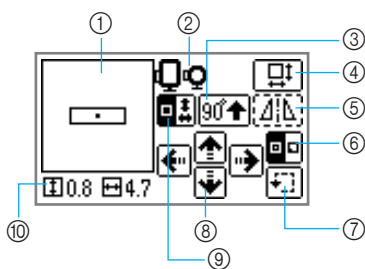

- ① Disposition dans le cadre
- ② Cadre de broderie (M/S) utilisé
- ③ Touche de rotation 90 degrés
- ④ Touche de taille
- ⑤ Touche de mise en miroir horizontale
- ⑥ Touche du premier point
- ⑦ Touche d'échantillon
- ⑧ Touche de changement de position
- ⑨ Touche de basculement position/taille du motif
- ⑩ Taille de la broderie (cm)



Taille du cadre de broderie

La taille du cadre de broderie pouvant être utilisé s'affiche. Lorsque la plus petite marque est grisée à l'écran, cela signifie que le petit cadre de broderie ne peut pas être utilisé.



Touche de taille

Augmente/réduit la taille de la broderie. Si vous appuyez sur [↔], l'écran précédent réapparaît.

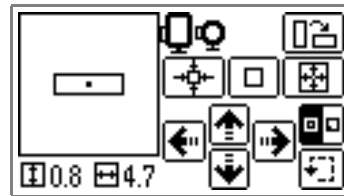

Réduit la taille



Revient à la taille d'origine



Augmente la taille



Touche de basculement position/taille du motif

Bascule entre l'affichage de la taille et

celui de la position. Si [↔] est affichée, la taille du motif apparaît dans la partie inférieure gauche (exemple :

0.8 4.7). Si [↔] est affichée, la distance du déplacement s'affiche (exemple : -1.25 +1.25).



Touche de changement de position

Déplace la broderie vers le haut, le bas, la gauche et la droite.



Revient à la position centrale (lorsque le motif a été déplacé au moyen de la touche de changement d'emplacement)

- Si vous prenez note des valeurs apparaissant dans la partie inférieure gauche lorsque vous changez la taille et la position, vous pouvez utiliser les mêmes réglages de taille et de disposition pour coudre, même si vous devez mettre la machine hors tension au cours du travail.

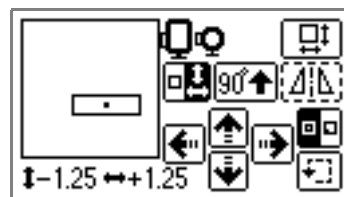

**Touche de rotation 90 degrés**

Fait pivoter la broderie de 90 ° à chaque fois. La flèche pointe vers le haut du motif.

**Touche de mise en miroir horizontale**

Met en miroir la broderie à gauche et à droite. Si  est affichée, cette option n'est pas disponible.

**Touche du premier point**

Fait basculer la position de début de la couture entre la partie centrale et la partie inférieure gauche du dessin.

**Touche d'échantillon**

Déplace le chariot de l'unité de broderie et vérifie la plage de broderie.

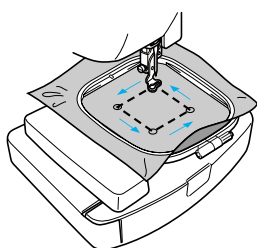
**ATTENTION**

- N'abaissez jamais l'aiguille lorsque le cadre de broderie est en mouvement. L'aiguille pourrait se casser ou se tordre.
- Si le déplacement vers la position de couture dépasse la plage de broderie, vous ne pouvez pas utiliser un cadre de broderie de cette dimension. Cherchez à l'écran un cadre que vous pouvez utiliser et utilisez-le. Si vous utilisez un autre cadre que ceux qui s'affichent, vous risquez de vous blesser.

- 4 Appuyez sur  (Touche Arrière) pour revenir à l'écran initial.

**Mémemorandum**

- Lorsque la machine est hors tension, les réglages de disposition par défaut sont rétablis.

Enregistrement de caractères

Vous pouvez enregistrer dans la mémoire de la machine à coudre les caractères que vous avez entrés.



Comme les caractères enregistrés ne sont pas effacés lors de la mise hors tension de la machine, vous pouvez toujours les rappeler pour broder. Cette fonction est pratique pour enregistrer des noms, etc. Vous pouvez enregistrer jusqu'à 5 groupes.

■ Enregistrement de caractères

- 1 Après avoir entré les caractères à enregistrer, appuyez sur  (Touche de mise en mémoire).



- L'écran de sélection de l'emplacement d'enregistrement (poche) s'affiche.

- 2 Sélectionnez la poche parmi les poches 1 à 5.  désigne une poche vide.  désigne une poche contenant déjà un caractère.

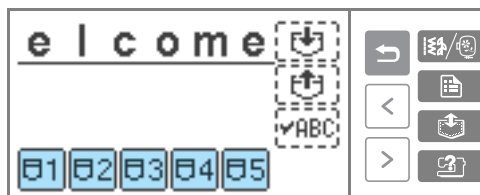

- La poche sélectionnée apparaît en surbrillance inverse.

- 3 Appuyez sur .



-  apparaît lors de l'enregistrement du caractère dans la poche.

- Ne mettez pas la machine à coudre hors tension pendant l'enregistrement d'un caractère, sinon vous risquez de perdre les données correspondantes.

BRODERIE

■ Rappel de caractères enregistrés.

Rappelez les caractères enregistrés.

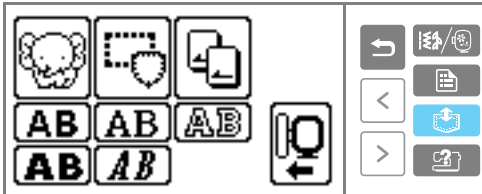

① Appuyez sur  (Touche de mise en mémoire).

Vous pouvez appuyer sur cette touche quel que soit le message affiché à l'écran.



► L'écran de sélection de la poche apparaît.

② Sélectionnez la poche (1 à 5) dans laquelle les caractères à rappeler sont enregistrés.

 désigne une poche vide.  désigne une poche contenant déjà un caractère.

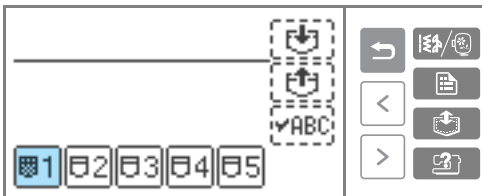

► La poche sélectionnée apparaît en surbrillance inverse et les caractères enregistrés s'affichent.

③ Après avoir vérifié le contenu, appuyez sur .

Appuyez sur  pour vérifier un motif qui n'apparaît pas complètement.



- Les caractères enregistrés sont rappelés.
- L'écran de saisie des caractères apparaît et vous pouvez broder les caractères rappelés.



Mémorandum

- Les caractères enregistrés peuvent être supprimés. Pour plus de détails, reportez-vous à la section "Enregistrement d'un motif" (page 119).



Remarque

- Vous ne pouvez enregistrer que des caractères dans la mémoire de la machine à coudre (et non des motifs).
- Pour enregistrer des caractères à partir d'un patron de broderie, il est nécessaire d'insérer ce patron dans la machine afin de récupérer les caractères mémorisés sur ce patron.

Réglage de la tension du fil

Si la broderie est ratée, il est difficile de défaire les fils et le tissu risque d'être endommagé. Avant de broder, utilisez une chute du même tissu pour vérifier le réglage de la tension des fils, etc.

Cette section explique comment régler la tension des fils. Vous pouvez modifier la tension du fil supérieur à l'aide du bouton de tension des fils situé sur le côté gauche de la machine à coudre.

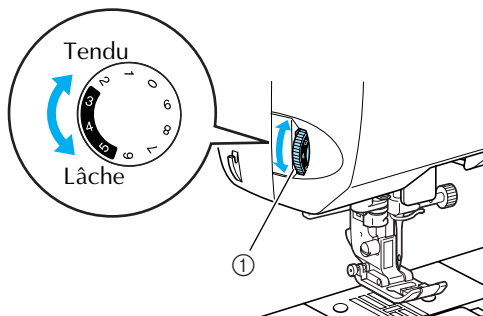

① Bouton de tension des fils

■ Tension des fils correcte

La tension des fils est correcte lorsque le fil supérieur est à peine visible sur l'envers du tissu.



① endroit
② envers

■ Le fil supérieur est trop tendu

Le fil de dessous sera visible sur l'endroit du tissu. Dans cet exemple, réduisez la tension du fil supérieur.



① endroit
② envers

■ Le fil supérieur est trop lâche

Le fil supérieur est mal tendu. Dans cet exemple, augmentez la tension du fil supérieur.



① endroit
② envers

Recoudre

Lorsque la couleur du fil supérieur utilisé pour coudre n'est pas correcte, vous pouvez refaire la couture avec la couleur de fil appropriée.

1 Appuyez sur (Touche Marche/arrêt) pour arrêter la machine à coudre.

2 Appuyez sur .

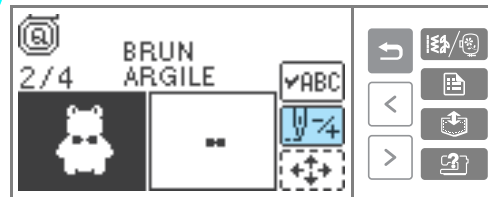

3 Appuyez sur (Couleur précédente) pour revenir au début de la couleur inappropriée. Appuyez encore une fois sur pour revenir à la couleur précédente.

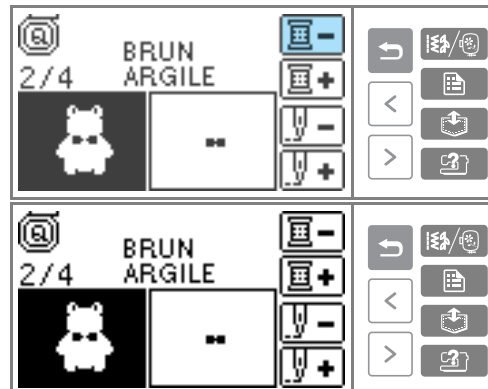

4 Définissez la couleur de fil supérieur appropriée.

Il n'y a plus de fil au milieu du motif

Lorsque vous tombez à cours de fil (fil supérieur ou fil de la canette) pendant un travail de couture, la machine à coudre s'arrête. Reculez l'aiguille d'environ 10 points et recommencez à coudre.

- 1 Mettez du fil (fil supérieur ou fil de la canette).

- 2 Appuyez sur .

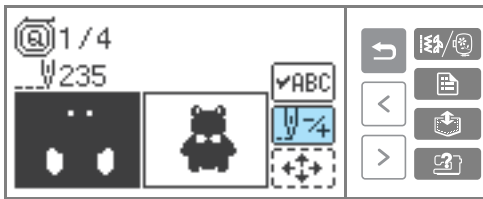

- 3 Appuyez sur  (Point précédent) pour reculer l'aiguille d'environ 10 points.

 (Point suivant) augmente le nombre de points.

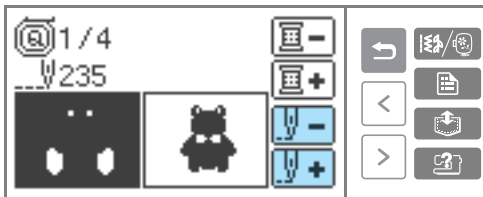

- 4 Relancez la broderie.



Arrêt en cours de broderie

Si la broderie est arrêtée avant d'être terminée, vérifiez le nombre de points d'aiguille actuel avant de mettre la machine à coudre hors tension.





Mémorandum

- Lorsque la machine à coudre est mise hors tension, les réglages par défaut relatifs à la taille et à la disposition de la broderie sont rétablis.

- 1 Appuyez sur  (Touche Marche/arrêt) pour arrêter la machine à coudre.

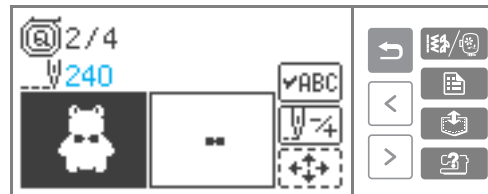
- 2 Vérifiez le nombre de points d'aiguille actuel sur l'écran à cristaux liquides et notez-le.



Si le nombre de points d'aiguille n'est pas affiché, appuyez sur  (Touche de réglage) pour faire basculer l'affichage.

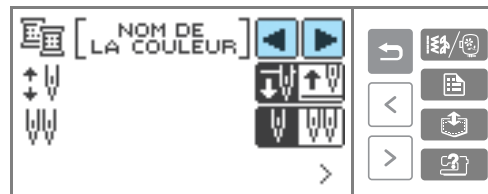

Appuyez sur  (Touche Arrière) pour revenir à l'écran de broderie.

- 3 Appuyez sur  (Touche de menu).

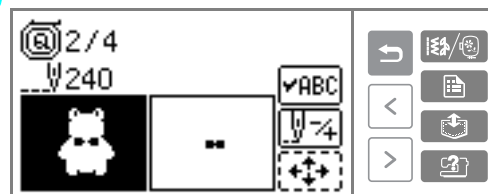

► L'écran de vérification du motif apparaît.

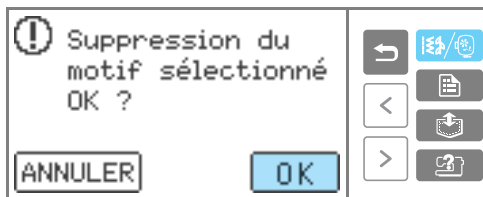
4 Appuyez sur **OK**.

- ▶ Le motif sélectionné est désactivé et l'écran de broderie initial réapparaît.

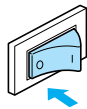
5 Mettez la machine à coudre hors tension.

- Retirez toujours l'unité de broderie lorsque vous déplacez la machine à coudre.

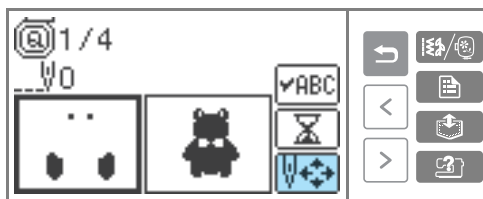
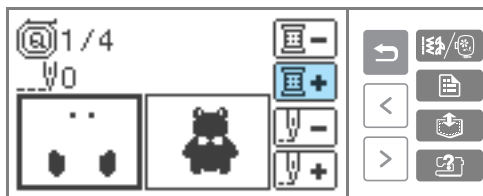
6 Mettez la machine à coudre sous tension, puis sélectionnez le motif.**7** Appuyez sur **↔**.**8** Appuyez sur **↵**.**9** Appuyez sur **↵+** (Couleur suivante) pour aller au début de la couleur à coudre.**10** Appuyez sur **↵+** (Point suivant) pour augmenter le nombre de points d'aiguille.

Si vous maintenez la touche **↵+** enfoncée, il avance de 1 → 9 → 20 points.

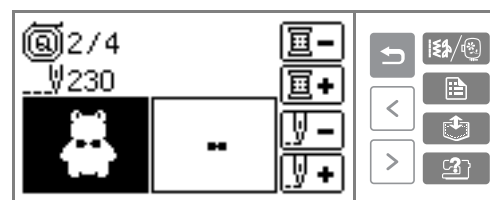

Avancez d'environ 10 points avant le nombre total de points confirmé à l'étape **e**.

**11** Relancez la broderie.

4

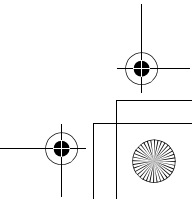
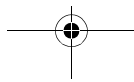
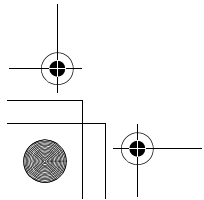
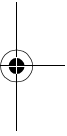
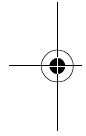
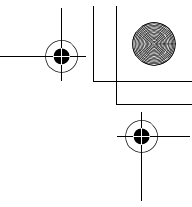
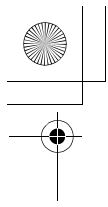

5

ANNEXE

Les différentes procédures de maintenance et de dépannage sont décrites dans ce chapitre.

Maintenance	160
Dépannage	162
Index	172

Maintenance

Des opérations simples de maintenance de la machine à coudre sont décrites ci-dessous.

Nettoyage de la surface de la machine

Si la surface de la machine est sale, humidifiez légèrement un chiffon avec un détergent neutre, essorez-le bien et essuyez la surface de la machine. Rincez à l'aide d'un chiffon humidifié à l'eau et essuyez-la avec un chiffon sec.

! ATTENTION

- Débranchez le cordon d'alimentation avant de nettoyer la machine afin d'éviter les risques de blessure ou d'électrocution.

Nettoyage du logement

Les performances de couture diminueront en cas d'accumulation de poussière dans le logement de la canette ; il doit donc être régulièrement nettoyé.

- 1 Mettez la machine à coudre hors tension.

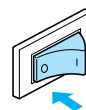

- 2 Débranchez le cordon de la prise d'alimentation située à droite de la machine.

! ATTENTION

- Débranchez le cordon d'alimentation avant de nettoyer la machine afin d'éviter les risques de blessure ou d'électrocution.

- 3 Saisissez les deux côtés du couvercle de la plaque d'aiguille, puis faites-le glisser vers vous.

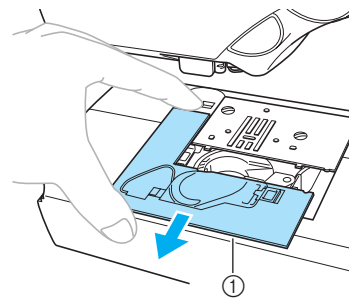

- ① Couvercle de la plaque d'aiguille
- ▶ Le couvercle de la plaque d'aiguille est retiré.

- 4 Retirez le logement.**
Prenez le logement et retirez-le.

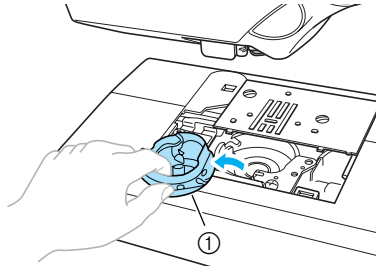

① Logement

- 5 Utilisez la brosse de nettoyage ou un aspirateur pour retirer les peluches et la poussière du boîtier et des environs.**

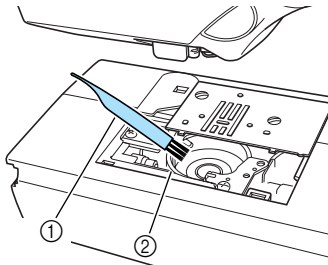

① Brosse de nettoyage
② Boîtier du logement

- N'utilisez pas d'huile pour le logement.

- 6 Insérez le logement de façon à ce que la saillie de ce dernier soit alignée sur le ressort.**

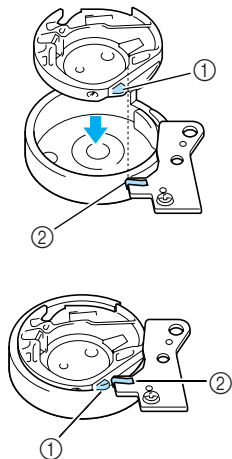

① Saillie
② Ressort

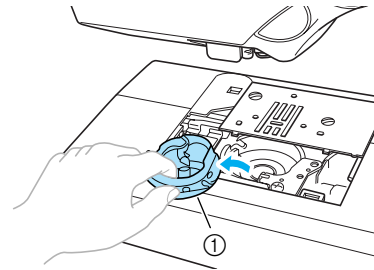

① Logement

- 7 Insérez les ergots du couvercle de la plaque d'aiguille dans la plaque d'aiguille et remplacez le couvercle.**

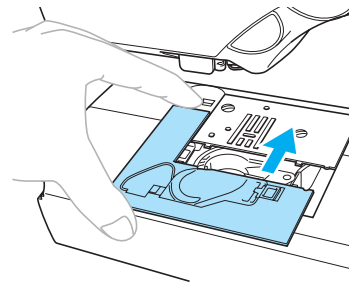

! ATTENTION

- N'utilisez jamais un logement rayé, sinon le fil supérieur pourrait s'emmêler, l'aiguille casser ou les performances de couture diminuer. Pour obtenir un nouveau logement (réf. XC3153-051), contactez le centre de service agréé le plus proche.
- Assurez-vous que le logement est correctement installé pour éviter toute cassure de l'aiguille.

5

Dépannage

Si la machine ne fonctionne plus correctement, vérifiez les éléments suivants avant de faire appel au service de dépannage. Si le problème persiste, contactez le détaillant ou le centre de service agréé le plus proche.

Symptôme	Cause probable	Solution	Référence
La machine à coudre ne fonctionne pas.	La machine n'est pas mise sous tension.	Mettez la machine sous tension.	Page 11
	La touche Marche/arrêt n'a pas été enfoncée.	Appuyez sur la touche Marche/arrêt.	Page 47
	Le levier du pied-de-biche est relevé.	Abaissez le levier du pied-de-biche.	Page 46
	La touche Marche/arrêt a été enfoncée, bien que la pédale de commande soit raccordée.	N'utilisez pas la touche Marche/arrêt lorsque la pédale de commande est raccordée. Pour utiliser cette touche, débranchez la pédale de commande.	Page 47
L'aiguille casse.	L'aiguille n'est pas installée correctement.	Installez l'aiguille correctement.	Page 35
	La vis du support d'aiguille est desserrée.	Utilisez le tournevis pour bien serrer la vis.	
	L'aiguille est tordue ou émoussée.	Remplacez l'aiguille.	
	L'association de tissu, fil et aiguille est incorrecte.	Choisissez un fil et une aiguille appropriés au type de tissu à coudre.	Page 34
	Le pied-de-biche utilisé n'est pas approprié au type de point choisi.	Utilisez le pied-de-biche approprié au type de point choisi.	Page 64
	La tension du fil supérieur est trop élevée.	Réduisez la tension du fil supérieur.	Page 52
	Le tissu est trop tendu.	Guidez le tissu légèrement.	–
	La bobine n'est pas installée correctement.	Installez la bobine correctement.	Page 21
	La zone entourant l'orifice de la plaque d'aiguille est rayée ou présente une bavure.	Remplacez la plaque d'aiguille. Contactez votre détaillant ou le centre de service agréé le plus proche.	–
	La zone entourant l'orifice du pied-de-biche est rayée ou présente une bavure.	Remplacez le pied-de-biche. Contactez votre détaillant ou le centre de service agréé le plus proche.	–
Le logement de la canette est rayé ou présente une bavure.	Remplacez le logement. Contactez votre détaillant ou le centre de service agréé le plus proche.	–	
Vous n'utilisez pas une canette conçue spécialement pour cette machine.	Les canettes inadéquates ne fonctionnent pas correctement. N'utilisez qu'une canette spécialement conçue pour cette machine à coudre.	Page 16	

Symptôme	Cause probable	Solution	Référence
Le fil supérieur se casse.	Le fil supérieur n'a pas été correctement enfilé (par exemple, la bobine n'est pas correctement installée, le couvercle est trop grand pour la bobine utilisée ou le fil est sorti du crochet d'enfilage de la barre de l'aiguille).	Corrigez l'enfilage supérieur.	Page 21
	Le fil est emmêlé ou présente des nœuds.	Démêlez le fil et défaites les nœuds.	–
	L'aiguille choisie ne correspond pas au fil utilisé.	Choisissez une aiguille appropriée au type de fil utilisé.	Page 34
	La tension du fil supérieur est trop élevée.	Réduisez la tension du fil supérieur.	Page 52
	Le fil est emmêlé, par exemple dans le logement de la canette.	Retirez le fil emmêlé. Si le fil est emmêlé dans le logement, nettoyez ce dernier.	Page 160
	L'aiguille est tordue ou émoussée.	Remplacez l'aiguille.	Page 35
	L'aiguille n'est pas installée correctement.	Installez l'aiguille correctement.	
	La zone entourant l'orifice de la plaque d'aiguille est rayée ou présente une bavure.	Remplacez la plaque d'aiguille. Contactez votre détaillant ou le centre de service agréé le plus proche.	–
	La zone entourant l'orifice du pied-de-biche est rayée ou présente une bavure.	Remplacez le pied-de-biche. Contactez votre détaillant ou le centre de service agréé le plus proche.	–
	Le logement de la canette est rayé ou présente une bavure.	Remplacez le logement. Contactez votre détaillant ou le centre de service agréé le plus proche.	–
	Vous n'utilisez pas une canette conçue spécialement pour cette machine.	Les canettes inadéquates ne fonctionnent pas correctement. N'utilisez qu'une canette spécialement conçue pour cette machine à coudre.	Page 16
Le fil de canette n'est pas correctement bobiné sur la canette.	Le couvercle du bobineur de canette n'est pas ouvert.	Ouvrez le couvercle du bobineur de canette jusqu'à ce que vous entendiez un clic.	Page 16
	Le porte-bobine n'a pas été relevé.	Relevez au maximum le porte-bobine.	Page 16
	Le fil qui a été tiré n'était pas correctement bobiné autour de la canette.	Enroulez le fil tiré cinq ou six fois sur la canette, dans le sens des aiguilles d'une montre.	Page 18
	La canette tourne lentement.	Déplacez le sélecteur de vitesse de couture vers la droite (pour augmenter la vitesse).	Page 18

ANNEXE

Symptôme	Cause probable	Solution	Référence
Le fil inférieur est emmêlé ou se casse.	Le fil de la canette n'est pas installé correctement.	Installez correctement le fil de la canette.	Page 19
	La canette est rayée, ne pivote pas librement ou présente une bavure.	Remplacez la canette.	–
	Le fil est emmêlé.	Retirez le fil emmêlé et nettoyez le logement.	Page 160
	Vous n'utilisez pas une canette conçue spécialement pour cette machine.	Les canettes inadéquates ne fonctionnent pas correctement. N'utilisez qu'une canette spécialement conçue pour cette machine à coudre.	Page 16
La tension du fil n'est pas correcte.	Le fil supérieur n'a pas été correctement enfilé.	Corrigez l'enfilage supérieur.	Page 21
	Le fil de la canette n'est pas installé correctement.	Installez correctement le fil de la canette.	Page 19
	L'association de tissu, fil et aiguille est incorrecte.	Choisissez un fil et une aiguille appropriés au type de tissu à coudre.	Page 34
	Le support du pied-de-biche n'est pas correctement installé.	Installez correctement le support du pied-de-biche.	Page 40
	La tension du fil n'est pas correcte.	Réglez la tension du fil supérieur.	Page 52
	Vous n'utilisez pas une canette conçue spécialement pour cette machine.	Les canettes inadéquates ne fonctionnent pas correctement. N'utilisez qu'une canette spécialement conçue pour cette machine à coudre.	Page 16
Le tissu est froissé.	Le fil supérieur n'a pas été enfilé correctement ou la canette n'est pas correctement installée.	Enfilez correctement le fil supérieur et installez correctement le fil de la canette.	Page 19, Page 21
	La bobine n'est pas installée correctement.	Installez la bobine correctement.	Page 21
	L'association de tissu, fil et aiguille est incorrecte.	Choisissez un fil et une aiguille appropriés au type de tissu à coudre.	Page 34
	L'aiguille est tordue ou émoussée.	Remplacez l'aiguille.	Page 35
	En cousant des tissus fins, le point est trop grossier.	Réduisez la longueur du point ou cousez un matériau stabilisateur sous le tissu.	Page 55
	La tension du fil n'est pas correcte.	Réglez la tension du fil supérieur.	Page 52













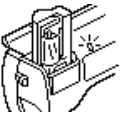

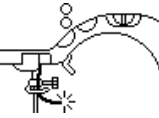

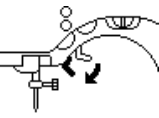

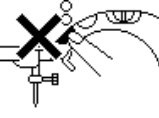
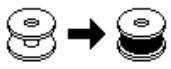
Symptôme	Cause probable	Solution	Référence
Des points ont été sautés.	Le fil supérieur n'a pas été correctement enfilé.	Corrigez l'enfilage supérieur.	Page 21
	L'association de tissu, fil et aiguille est incorrecte.	Choisissez un fil et une aiguille appropriés au type de tissu à coudre.	Page 34
	L'aiguille est tordue ou émoussée.	Remplacez l'aiguille.	Page 35
	L'aiguille n'est pas installée correctement.	Installez l'aiguille correctement.	Page 35
	De la poussière s'est accumulée sous la plaque d'aiguille ou dans le logement.	Retirez le couvercle de la plaque d'aiguille et nettoyez le logement.	Page 160
Un son aigu retentit pendant la couture.	De la poussière s'est accumulée dans les griffes d'entraînement ou le logement de la canette.	Nettoyez le logement.	Page 160
	Le fil supérieur n'a pas été correctement enfilé.	Corrigez l'enfilage supérieur.	Page 21
	Le logement de la canette est rayé ou présente une bavure.	Remplacez le logement. Contactez votre détaillant ou le centre de service agréé le plus proche.	–
	Vous n'utilisez pas une canette conçue spécialement pour cette machine.	Les canettes inadéquates ne fonctionnent pas correctement. N'utilisez qu'une canette spécialement conçue pour cette machine à coudre.	Page 16
Le fil ne passe pas à travers le chas de l'aiguille.	L'aiguille n'a pas été correctement relevée. L'indicateur de la cassette de fil s'allume en rouge.	Appuyez sur la touche de positionnement de l'aiguille. L'indicateur de la cassette de fil s'allume en vert.	Page 25
	L'aiguille n'est pas installée correctement.	Installez l'aiguille correctement.	Page 35
Le point n'est pas cousu correctement.	Le pied-de-biche utilisé n'est pas approprié au type de point choisi.	Utilisez le pied-de-biche approprié au type de point choisi.	Page 64
	La tension du fil n'est pas correcte.	Réglez la tension du fil supérieur.	Page 52
	Le fil est emmêlé, par exemple dans le logement de la canette.	Retirez le fil emmêlé. Si le fil est emmêlé dans le logement, nettoyez ce dernier.	Page 160
Le tissu n'est pas entraîné.	Les griffes d'entraînement sont abaissées.	Faites glisser le levier d'entraînement par griffe vers la gauche.	Page 99
	Le point est trop fin.	Augmentez la longueur du point.	Page 55
	Le pied-de-biche utilisé n'est pas approprié au type de point choisi.	Utilisez le pied-de-biche approprié au type de point choisi.	Page 64
	Le fil est emmêlé, par exemple dans le logement de la canette.	Retirez le fil emmêlé. Si le fil est emmêlé dans le logement, nettoyez ce dernier.	Page 160
La lampe de couture ne s'allume pas.	La lampe de couture est endommagée.	Contactez votre détaillant ou le centre de service agréé le plus proche.	–

ANNEXE

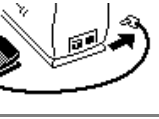

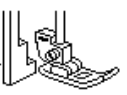

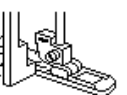

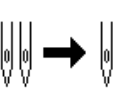
Symptôme	Cause probable	Solution	Référence
Rien ne s'affiche sur l'écran à cristaux liquides.	L'écran à cristaux liquides est trop clair ou trop sombre.	Réglez la luminosité de l'écran à cristaux liquides.	Page 170
La machine ne fait rien après avoir appuyé sur une touche.	Une animation apparaît sur l'écran à cristaux liquides.	Appuyez sur l'écran à cristaux liquides avec le doigt et l'animation disparaîtra.	Page 18, Page 38
L'unité de broderie ne bouge pas.	Aucun motif n'est sélectionné.	Sélectionnez un motif.	Page 142
	L'unité de broderie n'est pas correctement installée.	Installez correctement l'unité de broderie.	Page 132
Impossible de fixer l'unité de broderie.	L'abattant est encore fixé.	Retirez l'abattant.	Page 132
	La fente pour le connecteur de l'unité de broderie est fermée.	Tirez vers vous le couvercle de la fente pour le connecteur de l'unité de broderie, puis poussez-le entièrement vers l'intérieur.	Page 133
La broderie n'est pas réalisée correctement.	Le tissu n'est pas correctement tendu sur le cadre de broderie. Le tissu est lâche.	Tendez le tissu correctement sur le cadre de broderie.	Page 137
	Aucun matériau stabilisateur n'a été placé.	Utilisez toujours un matériau stabilisateur pour broder sur des tissus élastiques, fins, dont la trame est lâche et dont les points se contractent facilement.	Page 136
	Le fil est emmêlé et le logement, etc. est obturé.	Retirez le fil emmêlé. Lorsque le logement est obturé, nettoyez-le.	Page 160
	La tension du fil n'est pas correcte.	Réglez la tension du fil supérieur.	Page 52
	Des objets sont placés à proximité du chariot ou du cadre de broderie.	Si le chariot de l'unité de broderie ou le cadre de broderie heurte des objets, le motif sera gâché. Ne laissez aucun objet dans le champ de déplacement du cadre de broderie.	Page 133
	Le matériau dépassant du cadre de broderie pose des problèmes.	Retendez le tissu sur le cadre de broderie afin que le matériau dépassant du cadre ne pose plus de problèmes, tournez le motif et faites la broderie.	–
	Une broderie est en cours d'exécution sur un tissu lourd et ce dernier tombe de la table.	Si vous brodez alors que le tissu tombe de la table, le mouvement de l'unité de broderie sera altéré. Maintenez le tissu pour qu'il ne tombe pas.	–
	Le tissu se bloque. Il est coincé.	Arrêtez la machine à coudre et placez correctement le tissu.	–
	Le chariot a été déplacé lors du retrait ou de la fixation du cadre de broderie pendant la broderie.	Si le chariot est déplacé pendant le processus, le motif risque d'être gâché. Faites attention lors du retrait ou de la fixation du cadre de broderie.	–



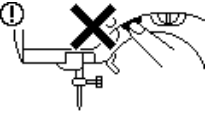
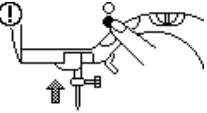

Messages d'erreur

Des messages et des conseils d'utilisation apparaissent sur l'écran à cristaux liquides lorsque vous effectuez des opérations de manière erronée. Conformez-vous aux instructions qui s'affichent.

Message d'erreur	Cause probable
 Le dispositif de sécurité a été activé.	Le fil supérieur s'est emmêlé autour du logement, l'aiguille est tordue et touche la plaque d'aiguille, etc. ce qui provoque l'arrêt de la machine à coudre (reportez-vous à la section Page 162).
 	La touche Marche/arrêt, Point inverse/renfort ou Coupe-fil a été enfoncée alors qu'aucune cassette de fil n'a été installée.
 	Le fil supérieur a cassé. Le fil supérieur est mal enfilé. Il n'y a plus de fil supérieur.
 	La touche Marche/arrêt, Point inverse/renfort ou Coupe-fil a été enfoncée alors que le pied-de-biche était relevé.
 	Vous avez appuyé sur la touche Marche/arrêt ou Point inverse/renfort dans un écran autre que l'écran de couture.
	Vous avez appuyé sur la touche Marche/arrêt avant que l'édition ne soit terminée avec la fonction My Custom Stitch (Mon point personnel).
	Le bobineur est en train de bobiner la canette.
 	La touche Point inverse/renfort, Positionnement aiguille ou Coupe-fil a été enfoncée pendant que l'axe du bobineur était déplacé vers la droite.
 	La touche Marche/arrêt a été enfoncée alors que la pédale de commande était raccordée. Vous avez essayé d'utiliser la pédale de commande pour broder.
 	Un point autre que le point de boutonnière, d'arrêt ou de reprisage a été sélectionné et la touche Marche/arrêt a été enfoncée alors que le levier de boutonnières était abaissé.
 	La boutonnière, le point d'arrêt ou le point de reprisage a été sélectionné et la touche Marche/arrêt a été enfoncée pendant que le levier de boutonnières était relevé.
 	Le réglage d'aiguille jumelée est sélectionné, alors que le motif choisi ne peut être cousu avec l'aiguille jumelée.

ANNEXE

Message d'erreur	Cause probable
	Vous avez installé une aiguille jumelée avec un motif alors qu'il est impossible de sélectionner une aiguille jumelée.
	Vous avez appuyé sur la touche Marche/arrêt sans raccorder la pédale de commande, alors que le paramètre de réglage de la largeur du point à l'aide du sélecteur de vitesse de couture est activé. Vous avez sélectionné un motif pour lequel vous ne pouvez pas utiliser la commande de la largeur.
	Vous avez essayé de créer un motif comportant trop de points avec la fonction My Custom Stitch (Mon point personnel).
<p data-bbox="316 788 491 869">⚠ Le chariot de l'unité de broderie va se déplacer.</p>	Lorsque l'unité de broderie est fixée.
<p data-bbox="316 913 513 972">⚠ Suppression du motif sélectionné OK ?</p>	Vous avez appuyé sur la touche Arrière ou sur la touche de menu alors qu'un motif était sélectionné.
<p data-bbox="316 1012 475 1061">⚠ Choisissez le motif.</p>	Vous avez appuyé sur la touche Marche/arrêt ou Point inverse/renfort alors qu'aucun motif n'est sélectionné.
	Vous avez essayé d'utiliser une fonction que vous ne pouvez pas utiliser lorsque l'unité de broderie est fixée.
	Vous avez essayé de sélectionner un motif de broderie ou de modifier le dessin avec l'aiguille abaissée. Vous avez essayé de commencer à coudre alors que l'aiguille est abaissée sans la cassette de fil.
	Vous avez essayé de définir un nombre de caractères inapproprié au cadre.
<p data-bbox="316 1527 523 1594">⚠ Aucun autre point ne peut être combiné.</p>	Vous avez essayé de combiner plus de 35 points décoratifs, points plumes, points croisés ou points courants combinés. Vous avez essayé de combiner plus de 25 motifs de caractère.
	La canette de fil est vide. Il reste peu de fil sur la canette.
	Vous avez essayé de sélectionner un motif que vous ne pouvez pas utiliser avec cette machine à coudre.

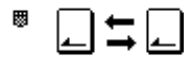
Message d'erreur	Cause probable
	Un motif est en cours d'enregistrement.
	La durée de réalisation de la broderie est en cours de calcul.
	Vous avez appuyé sur [Patron] sur l'écran à cristaux liquides alors qu'aucun patron n'était inséré.
	Vous avez essayé de rappeler un motif enregistré sans avoir placé de patron de broderie.
	Vous avez inséré un patron que vous ne pouvez pas utiliser avec ce produit et vous avez essayé de sélectionner un motif à partir de ce patron.
	Vous avez essayé de rappeler un motif non enregistré sur le patron à partir du patron de broderie en place.

L'écran à cristaux liquides reste vierge

Si rien n'apparaît sur l'écran à cristaux liquides lorsque la machine à coudre est mise sous tension, la luminosité de l'écran est trop faible ou trop forte. Le cas échéant, effectuez l'opération suivante.

- 1 Mettez la machine à coudre hors tension.

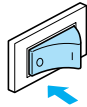

- 2 Mettez la machine sous tension tout en appuyant sur n'importe quelle touche du panneau d'affichage.

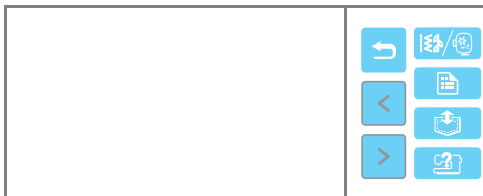

- 3 Appuyez sur \ominus ou \oplus .

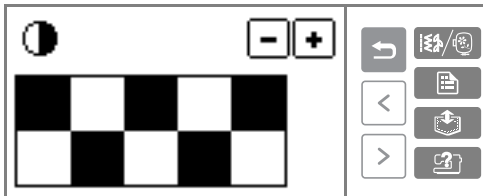

- 4 Mettez hors puis sous tension la machine à coudre.

Bip de fonctionnement

Un bip retentit à chaque fois que vous appuyez sur une touche ou que vous effectuez une opération incorrecte.

- **Pour une opération correcte**
Un bip est émis.
- **Si une opération incorrecte est effectuée**
Deux ou quatre bips retentissent.
- **Si la machine se bloque, par exemple parce que le fil est emmêlé**
La machine à coudre continue à émettre des bips pendant quatre secondes. La machine s'arrête automatiquement.
Vérifiez la cause de l'erreur et corrigez-la avant de continuer à coudre.

Annulation du bip de fonctionnement

Par défaut, la machine à coudre est réglée pour émettre un bip à chaque fois que vous appuyez sur une touche du panneau de commande. Vous pouvez modifier ce réglage pour qu'elle n'émette pas de son.

- 1 Mettez la machine à coudre sous tension.

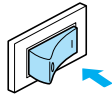

► L'écran à cristaux liquides s'allume.

- 2 Appuyez sur  (Touche de réglage) sur le panneau de commande.



► L'écran de réglage s'affiche.

- 3 Appuyez sur  (Touche Page suivante).

- 4 Désactivez la sonnerie en appuyant sur OFF.



► L'écran permettant de modifier les réglages de bip s'affiche.

- 5 Appuyez sur  (Touche Arrière).



► L'écran du point initial s'affiche de nouveau.

Indice

A

accessoires	Couverture A, 1
accessoires en option	1
aiguille à oreilles	111
aiguille jumelée	Couverture A, 29
aiguille, enfilage	21, 25
aiguille, remplacement	35
aiguilles	33
ajustement de la disposition	152
arrêt de broderie	156
arrêt des points	49
assemblage	96
attributs	13

B

bip	170
bip de fonctionnement	170
bobinage de la canette	16
bobinage de la canette, guide-fil	18
bobinage, canette	16
bobine de fil	21
bobine de fil supérieur	23
bobine, mise en place	22
bobines de fil	21
bobineur de canette	Couverture B
boîte d'accessoires	Couverture A
bouton de tension des fils	Couverture B, 53
broderie	126, 148
broderie d'un motif	148
broderie étape par étape	128
broderie, motif	148
brosse de nettoyage	Couverture A

C

cadre de broderie	Couverture A, 137
canette	Couverture A
canette, installation	19
canette, sortie	31
capitonnage	97
capitonnage en mouvement libre	99
capitonnage pointillé	94
capot souple	Couverture A
caractères, enregistrement	153
caractères, rappel	154
cassette de fil	Couverture A, 22
ciseaux	Couverture A
combinaison de motifs	117
Commandes de fonctionnement	Couverture D
compartiment de rangement des canettes	Couverture B
conception de motifs de points	121
condition de l'aiguille	35
conseils	60
cordon d'alimentation, prise, interrupteur et alimentation	11
coupe-fil	Couverture B, 51

coupure automatique du fil	58
coupure du fil	50
coupure du fil, automatique	58
coupure du fil, automatiquement	58
couteau raseur	74
couture d'une fermeture à glissière	87
couture de boutonsnières	81
couture de boutons	85
couture de lignes courbes	60
couture en mode "bras libre"	41
couture standard	76
couture, notions élémentaires	44
coutures cachées	87
covercle de bobine	Couverture A, 17, 19
covercle et compartiment de la cassette de fil	Couverture B
crochets d'enfilage de la barre de l'aiguille ..	Couverture C
curseur de réglage des griffes d'entraînement	Couverture C

D

découd-vite	Couverture A, 83
dépannage	162
deux fils	29
disposition, ajustement	152

E

échantillon	60
écran à cristaux liquides	Couverture E
écran de sélection du groupe de points	12
écran de sélection du point courant	12
écran tactile	Couverture E
effilochage, éviter	72
enfilage de l'aiguille	21, 25
enfilage de l'aiguille, manuellement	28
enfilage de la canette	20
enfilage manuel de l'aiguille	28
enfilage, canette	20
enfileur d'aiguille	25
enregistrement de caractères	153
enregistrement de motifs	119
exemples de motifs	124

F

fente pour le connecteur de l'unité de broderie	Couverture B
fente pour les patrons de broderie	Couverture C
feuilles de broderie	138
fiche	11
fil de canette de broderie	Couverture A
fil supérieur	21
fil, coupure	50
filet à bobine	Couverture A, 18
fils	1
fils à broder	1, 126
fils à broder de couleur	1

fils à broder mats	1
fils à broder mats de couleur	1
fixation d'un matériau stabilisateur	136
fixation du support du pied-de-biche	40
fonctionnement	15
fonctionnement de l'écran à cristaux liquides	12, 143

G

griffes d'entraînement	Couverture C
grille d'aération	Couverture C
guide de capitonnage	1, 98
guide de référence rapide	Couverture A
guide-fil pour le bobinage de la canette	Couverture B, 18

I

indicateur de la cassette de fil	Couverture D, 25
insertion d'une cassette de fil	26
installation de l'unité de broderie	132
installation de la canette	19
installation du cadre de broderie	140
installation du pied à broderie	129
installation du support du pied-de-biche	40
interrupteur d'alimentation	Couverture C
interrupteur d'alimentation principal	Couverture C, 11

J

jambes	41
jambes de pantalon	41
jeu d'aiguilles	Couverture A
jeu de feuilles quadrillées	Couverture A

L

largeur du point, réglage	54
levier d'éjection	Couverture B
levier d'éjection de la cassette de fil	Couverture B, 23
levier d'éjection, cassette de fil	23
levier de boutonnères	Couverture C
levier du pied-de-biche	Couverture D
logement	20
logement de la canette	Couverture C
logement, nettoyage	160
longueur du point plumetis, modification	115
longueur du point, réglage	55

M

maintenance	160
manchettes	41
manuel d'instructions	Couverture A
matériau stabilisateur	136
messages d'erreur	167
messages sur l'écran à cristaux liquides	167
mise en miroir de points	59
mise en place de la bobine	22
mise sous/hors tension	11
modification du sens de couture	60
Mon point personnel	121
motif de couture	114
motif, réaligement	115

motif, réutilisation	119
motif, suppression	120
motifs de broderie, sélection	142
motifs, combinaison	117
motifs, enregistrement	119
motifs, exemples	124
motifs, répétition	118

N

nettoyage de la surface de la machine	160
nettoyage du logement	160
nom et fonction des pièces	Couverture B
notions élémentaires de couture	44

O

outil de remplacement d'aiguille	Couverture A, 36
--	------------------

P

panneau de commande	Couverture B
patchwork	96
patrons de broderie	2, 147
pédale de commande	Couverture A, 47
perce-œillet	Couverture A
pièces de tissu cylindriques	41
pied à double entraînement	1
pied coulissant	Couverture B, 41
pied de guidage	1
pied-de-biche	Couverture C
pied-de-biche pour capitonnage	1
pied-de-biche, remplacement	38
piqué fantaisie	96
plaque d'aiguille	Couverture C
plaque du guide-bouton	82
poignée	Couverture C
point d'appliqué	94
point d'arrêt	101
point d'assemblage	94, 106, 110
point de capitonnage	94
point de chausson	106, 107
point de coquille	106, 109
point de faufilage	76
point de renfort	101
point de reprisage	101
point droit	64, 76, 87
point droit d'assemblage	94
point élastique	92
point élastique triple	76, 101
point feston	106, 108
point Héritage	111
point invisible	78
point patchwork	94
point smock	106, 108
point, sélection	45, 70
pointillé	94
points à œillet	105
points courants	70, 106
points croisés	114
points de boutonnère	80
points de renfort	49
points de surfilage	72

ANNEXE

points décoratifs	106
points et motifs décoratifs	114
points inverses	49
points inverses/renfort automatiques	57
points inverses/renfort, automatiques	57
points parallèles	29
points personnalisés	121
points plumetis	100, 114
points simples	76
points zigzag	73, 92, 94
porte-bobine	Couverture A, 23, 27, 29
porte-bobine du fil de la canette	16
porte-bobine supplémentaire	27, 29
positionnement de l'aiguille, changement	77
positionnement du tissu	46
préparatifs nécessaires à la broderie	126
préparation du tissu à broder	136
prise d'alimentation électrique	Couverture C
prise de la pédale de commande	Couverture C
problèmes de fonctionnement	162
procédures de couture générale	44

R

rabat régulier	62
rabat, régulier	62
rappel de caractères enregistrés	154
réalignement du motif	115
recoudre	155
réglage de la largeur de zigzag	54
réglage de la largeur du point	54
réglage de la longueur du point	55
réglage de la tension des fils	52
réglage de la tension du fil	155
réglages de points	64
réglages, modifications	13
remplacement de l'aiguille	35
remplacement du pied-de-biche	38
repère de la plaque d'aiguille	62
répétition de motifs	118
reprisage	103
résolution des problèmes	162
résolution des problèmes de fonctionnement	162
retrait de l'unité de broderie	134
retrait du cadre de broderie	141
retrait du logement	161
retrait du pied à broderie	131
retrait du support du pied-de-biche	40
retrait et installation du support du pied-de-biche	40
réutilisation d'un motif	119
revers de manches	41
ruban élastique	92

S

sélecteur de vitesse de couture	Couverture D, 47
sélection d'un motif cadre	146
sélection d'un motif d'appliqué	150
sélection de caractères à broder	144
sélection des motifs de broderie	142, 145
sélection des points	45, 70
sens de couture, modification	60
sets de broderie	1

sonnerie	170
sortie du fil de la canette	31
suppression d'un motif enregistré	120
surface de la machine, nettoyage	160

T

tension des fils, réglage	52
tension du fil supérieur	52
tissu, positionnement	46
tissus élastiques	61, 92
tissus épais	61
tissus fins	61
touche Arrière	Couverture E
touche Coupe-fil	Couverture D, 50
touche d'aide	Couverture E, 15
touche de fonctionnement	47
touche de l'écran à cristaux liquides	143
touche de réglage	Couverture E
touche Marche/arrêt	Couverture D, 47
touche Mémoire	Couverture E
touche Menu	Couverture E
touche Page précédente	Couverture E
touche Page suivante	Couverture E
touche Point inverse/renfort	Couverture D, 49
touche Positionnement aiguille	Couverture D
touches de fonctionnement	Couverture B, 143
Touches de fonctionnement et panneau de commande Cou-	
verture E	
tournevis	Couverture A
types d'aiguilles, tailles et utilisations	34
types de motifs de broderie	142
types de points	70

V

vérification de l'aiguille	35
volant	Couverture C, 46, 85
vue avant	Couverture B

