

MÁQUINA DE COSER

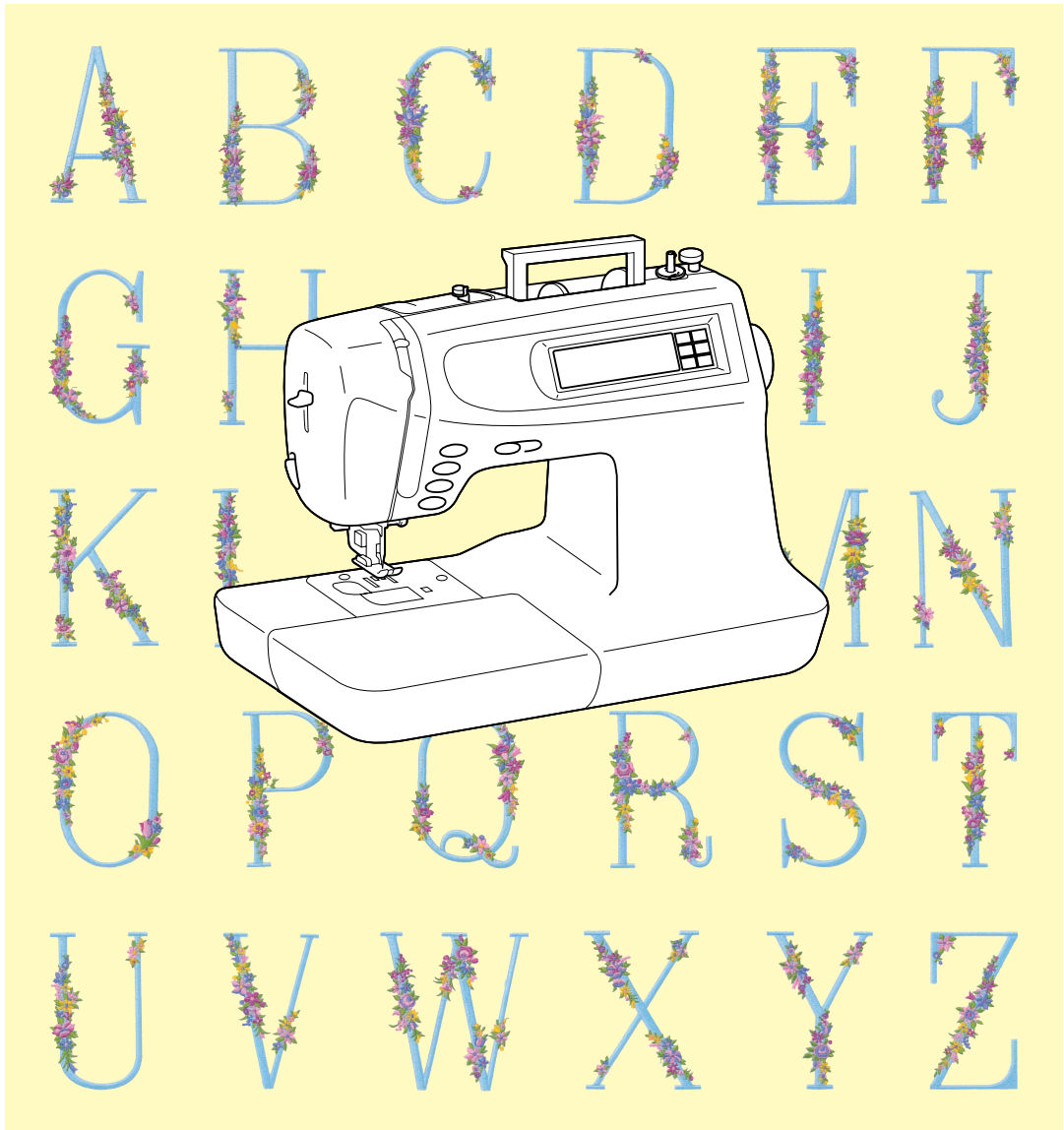

MANUAL DE INSTRUCCIONES

brother®

INSTRUCCIONES DE SEGURIDAD IMPORTANTES

Cuando use esta máquina, adopte siempre las siguientes medidas de seguridad básicas:

Lea atentamente todas las instrucciones antes de usar la máquina de coser.

PELIGRO — Para reducir el riesgo de descarga eléctrica:

1. No deje nunca la máquina sola mientras esté enchufada. Desenchúfela inmediatamente después de usarla y antes de limpiarla.
2. Desenchufe siempre la máquina antes de cambiar la bombilla. La bombilla deberá ser siempre del mismo tipo (12 V, 5 W).

ATENCIÓN — Para reducir el riesgo de quemaduras, fuego, descargas eléctricas o accidentes:

1. No permita que esta máquina se use como un juguete. Preste especial atención si la usan niños o si éstos se encuentran cerca de la máquina.
2. Use esta máquina sólo para las labores a las que está destinada, descritas en el presente manual. Sólo deberán usarse los accesorios recomendados por el fabricante y que se indican en el manual.
3. No utilice nunca esta máquina si el enchufe o el cable de alimentación están dañados, si la máquina no funciona correctamente, si se ha caído o está dañada o si se ha caído dentro al agua. Entregue la máquina en el punto de atención al cliente o en el proveedor oficial más cercano a su domicilio para que la examinen, reparen o la sometan a ajuste mecánico o eléctrico.
4. Nunca utilice la máquina si alguno de las aberturas de ventilación está obstruida. Mantenga dichas aberturas y el pedal limpias de hilos, polvo y restos de tela.
5. No inserte ni deje caer objetos en las aberturas de la máquina.
6. No use esta máquina en al aire libre.
7. No use esta máquina en lugares en los que esté expuesta a aerosoles o donde se esté administrando oxígeno.
8. Para desconectar la máquina, lleve el interruptor a la posición “**O**” (apagado) y después desenchúfela.
9. Para desenchufar no tire del cable, sino del enchufe.
10. Mantenga las manos alejadas de las piezas móviles, y muy en particular de la aguja.
11. Use siempre la placa de aguja adecuada. Una placa inadecuada puede romper la aguja.
12. No use agujas torcidas.
13. No empuje la tela ni tire de ella mientras cose, porque podría desviar la aguja y provocar su rotura.
14. Lleve el interruptor de la máquina en la posición “**O**” (apagado) antes de enhebrar la aguja o la canilla, cambiar el prensatelas o realizar cualquier otra operación en la zona de la aguja.
15. Desenchufe siempre la máquina antes de abrir cualquiera de las tapas, engrasar o realizar cualquiera de las operaciones de mantenimiento descritas en este manual.
16. Esta máquina de coser no ha sido pensada para que la usen sin supervisión niños pequeños o personas con minusvalías.
17. Evítese que los niños pequeños jueguen con la máquina.

GUARDE ESTAS INSTRUCCIONES

**Esta máquina está destinada únicamente para usarla
en el hogar.**

ÚNICAMENTE PARA USUARIOS DEL REINO UNIDO, LA REPÚBLICA DE IRLANDA, MALTA Y CHIPRE

Si la máquina de bordar dispone de un enchufe BS de 3 patillas, lea las instrucciones siguientes.

IMPORTANTE

Si la toma de corriente disponible no sirve para el enchufe suministrado con este equipo, deberá cortar el enchufe y sustituirlo por uno de tres patillas adecuado. Si usa otro tipo de enchufe, deberá estar provisto de un fusible homologado.

Nota

Destruya el enchufe cortado del cable de alimentación eléctrica, pues un enchufe con los cables al descubierto supone un peligro si se conecta a una toma de corriente. Si debe cambiar el fusible del enchufe, use uno homologado por ASTA para la norma BS 1362; es decir, con la contraseña  y del mismo amperaje indicado en el enchufe.

Reponga siempre la tapa del fusible. Nunca use enchufes sin tapa de fusible.

AVISO

NO CONECTE NINGÚN CABLE AL TERMINAL DE TIERRA IDENTIFICADO POR LA LETRA 'E', POR EL SÍMBOLO DE LA TIERRA  O DE COLOR VERDE O AMARILLO.

Los conductores de este cable de alimentación se identifican por el siguiente código de colores:

Azul	Neutro
Marrón	Activo

Como los colores de los conductores del cable de alimentación de esta máquina podrían no coincidir con los usados en su enchufe, siga el procedimiento siguiente:

El cable de color azul debe conectarse al terminal marcado con la letra 'N' o de color negro o azul.

El cable de color marrón debe conectarse al terminal identificado por la letra 'L' o de color rojo o marrón.

GRACIAS POR ADQUIRIR ESTA MÁQUINA DE COSER INFORMATIZADA

La máquina que acaba de adquirir es la máquina de coser informatizada para el hogar más avanzada del mercado.

Para disfrutar plenamente de todas sus funciones, lea atentamente el presente manual.

LEA ESTO ANTES DE USAR LA MÁQUINA

Para trabajar sin riesgos:

1. Vigile la aguja mientras está cosiendo. No toque la polea, el tirahilos, la aguja ni ninguna otra parte móvil.
2. No se olvide de apagar el interruptor y de desenchufar el cable cuando:
 - haya acabado de coser
 - sustituya o saque la aguja u otra pieza de la máquina
 - se produzca un corte del suministro eléctrico durante el uso
 - efectúe operaciones de mantenimiento en la máquina
 - deje la máquina sola
3. No meta nada dentro del pedal.
4. Enchufe directamente la máquina a la toma de la pared. No use cables de extensión.

Para prolongar lo más posible la duración de la máquina:

1. Cuando guarde esta máquina, evite que el contacto directo con la luz solar y los ambientes muy húmedos. No guarde la máquina cerca de calefacciones, planchas encendidas u otros objetos calientes.
2. Para limpiar la parte exterior use únicamente jabones o detergentes neutros. El benceno, los disolventes y los polvos de limpieza pueden dañar la carcasa y la máquina y nunca deben usarse.
3. No deje caer la máquina ni la golpee.
4. Lea siempre este manual cuando sustituya o instale cualquier elemento, prensatelas, aguja u otra pieza, para montarlos correctamente.

En caso de reparación o ajuste:

Si la máquina funciona mal o necesita algún ajuste, empiece por consultar la tabla de solución de problemas del final de este manual, por si pudiera inspeccionar y ajustar la máquina usted mismo. Si el fallo persiste, póngase en contacto con el centro de atención al cliente autorizado más próximo.

CONTENIDO

CAPÍTULO 1

PREPARACIÓN

.....	4
PARTES PRINCIPALES	4
COMPARTIMIENTO PARA ACCESORIOS	5
Desmontaje del compartiment para accesorios.....	5
Compartimiento para accesorios	5
OTROS ACCESORIOS	6
ACCESORIOS OPCIONALES.....	7
ALIMENTACIÓN	8
CONTROLES.....	9
Teclas de selección	9
Botones de control.....	9
Pantalla LCD.....	10
DENSIDAD DE LA PANTALLA LCD.....	11
Ajuste de la densidad con la guía de funcionamiento	11
Ajuste de la densidad con el interruptor principal si la pantalla LCD está demasiado clara u oscura	12
LENGUAJE DE VISUALIZACIÓN	13
PRENSATELAS / ALIMENTADORES	14
Cambio del prensatelas	14
Instalación del adaptador de prensatelas y la pata andadora.....	15
Instalación del cortador lateral.....	16
Instalación del soporte del prensatelas	18
Subida y bajada de los alimentadores	18
COMBINACIONES DE TEJIDO/HILO/AGUJA	19
AGUJA	20
Comprobación de la aguja.....	20
Cambio de aguja.....	20
HACER CANILLA / ENHEBRADO INFERIOR.....	21
Cómo hacer la canilla	21
Colocación de la canilla	23
ENHEBRADO DEL HILO SUPERIOR	24
Enhebrado del hilo superior.....	24
Enhebrador	26
Forma de tirar del hilo de la canilla.....	27
Pasador de carrete extra	27
Redecilla	27
PEDAL	28

CAPÍTULO 2







COSTURA



.....	29
SELECCIÓN DE PUNTADAS	29
Selección de puntadas útiles	29
Selección de una puntada con la guía de puntadas ()	29
Tabla de referencia de anchura y longitud de puntadas	31
ANCHURA Y LONGITUD DE LA PUNTADA.....	33
Ajuste de la posición de la aguja (anchura de la puntada).....	33
Ajuste de la longitud de puntada	33
TENSIÓN DEL HILO.....	34
Tensión correcta	34
Ajuste de la tensión del hilo superior	34
GUÍA DE FUNCIONAMIENTO.....	35
PUNTADAS AUTOMÁTICAS DE REFUERZO Y HACIA ATRÁS	36

CORTE AUTOMÁTICO DEL HILO	37
COSTURA BÁSICA	38
Puntadas rectas (posición de la aguja a la izquierda).....	38
TÉCNICAS DE COSTURA ÚTILES.....	40
Costura de esquinas	40
Costuras gruesas.....	40
Costura de curvas.....	40
Costura de tejidos gruesos.....	41
Costura de tejidos finos	41
Uso de la placa de la aguja	42

CAPÍTULO 3

PUNTADAS ÚTILES

.....	43
PUNTADA BÁSICA.....	43
Puntadas de refuerzo de un tejido elástico.....	43
COSTURA DE PINZAS.....	44
FRUNCIDOS.....	45
INSERCIÓN DE CREMALLERAS (EN EL CENTRO O EN UN LADO)	46
Colocación de la cremallera en el centro.....	46
Colocación de una cremallera lateral	47
LORZAS.....	49
COSTURAS DE REFUERZO	50
HILVANAR	51
PUNTADA ZIGZAG.....	52
Sobrehilado con puntada zigzag	52
Costura de apliques con puntada zigzag.....	52
Puntada patchwork (para acolchados con diseños no uniformes)	52
SOBREHILAR	53
Costura con  ,  o 	53
Costura con  ,  o 	53
PUNTADA INVISIBLE.....	54
Ajuste de la posición de la aguja	55
PUNTADA OJALES	56
Orden de un ciclo.....	58
Costura de tejidos elásticos	58
Botones de forma irregular que no caben en la placa guía	59
Ajuste del ancho del ojal.....	59
Ajuste de la longitud de puntada del ojal	59
PUNTADA DE REMATE	60
Puntadas de remate en tejidos gruesos	61
Ajuste del ancho de la puntada de remate	61
Ajuste de la longitud de puntada del remate	61
ZURCIR.....	62
Ajuste del ancho de zurcido.....	63
Ajuste de la longitud de puntada del zurcido.....	63
Ciclo de puntada de zurcido	63
COLOCACIÓN DE CINTAS.....	64
OJETES	65
COLOCACIÓN DE BOTONES	66
Costura de botones de dos agujeros.....	66
Costura de botones de cuatro agujeros.....	67
Colocación de un botón con espiga.....	67
COSTURA DE APLIQUES.....	68
Costura en las esquinas del aplique.....	68
APLIQUES DE ACOLCHADO	69
Ejemplos de dibujos para apliques de acolchados.....	69
FESTÓNE	70
PUNTO SMOCK	71
PATCHWORK.....	72

FAGOTING	73
PUNTADAS DECORATIVAS.....	74
Puntada de lencería 	74
PUNTADA CALADA.....	75
Costura de dobladillos con 	75
Costura de dobladillos con 	76

CAPÍTULO 4

PUNTADA A MEDIDA™ (CREE SUS PROPIOS DISEÑOS DE PUNTADAS)

.....	77
DISEÑO DE LA PUNTADA.....	77
INTRODUCCION DE LOS DATOS DE LA PUNTADA.....	79
EDICION DE LOS DATOS DE LAS PUNTADAS.....	81
Traslado de un punto.....	81
Traslado de todo el dibujo o de sólo una parte.....	82
Introducción de puntos nuevos.....	82
ALMACENAMIENTO DE UN DIBUJO QUE HA CREADO.....	84
RECUPERACIÓN DE UN DIBUJO QUE SE HA GUARDADO.....	85

CAPÍTULO 5

BORDADOS

.....	86
PREPARACIÓN.....	86
Instalación del prensatelas para bordados Q.....	86
Instalación de la unidad de bordado.....	87
Inicialización de la unidad de bordado.....	87
Pantalla de bordado.....	88
Extracción de la unidad de bordado.....	88
Creación de bonitos bordados.....	89
Colocación de material estabilizador.....	89
Introducción del tejido en el bastidor de bordado.....	90
Colocación del bastidor de bordado en el brazo de bordar.....	92
Extracción del bastidor del brazo de bordar.....	92
BORDADO.....	93
Bordado simple.....	93
Bordado de dibujos con varios colores.....	93
DIBUJOS PARA BORDADOS.....	95
Creación de dibujos de letras.....	95
Mayúsculas y minúsculas.....	97
Cambio del tamaño de la letra.....	97
Comprobación del texto.....	98
Edición del texto.....	99
Cambio de color de las letras del texto.....	99
Creación de dibujos de bastidores.....	100
Selección de motivos del alfabeto floral.....	101
Visualización de los nombres de los colores de hilo.....	102
Selección de dibujos en una tarjeta de bordado.....	102
CAMBIO DE LOS VALORES DEL DIBUJO.....	104
Edición de la composición del dibujo.....	104
Cambio de la posición del bordado.....	105
Cambio de la dirección del dibujo.....	106
Dibujos reflejados.....	106

Bordado desde un punto de inicio específico.....	107
Comprobación del área de bordado.....	107
Cambio del tamaño de los dibujos.....	108
Cambio de la densidad del hilo.....	109
MEMORIA.....	110
Almacenamiento de combinaciones de letras en la memoria.....	110
Recuperación de un dibujo que se ha guardado.....	111
AJUSTES DURANTE EL BORDADO.....	112
Continuación del bordado.....	112
Bordado desde el principio.....	113
APLICACIONES DE LOS BORDADOS.....	114
Enlace de letras.....	114
Uso del bastidor de bordados de tamaño muy grande (opcional).....	115
Combinación de un dibujo de bastidor con otro dibujo.....	119
Bordado de apliques (uso de un dibujo de bastidor).....	120
Bordado en tejidos pequeños o en esquinas.....	121

MANTENIMIENTO

.....	122
LIMPIEZA.....	122
Limpieza de la pantalla.....	122
Limpieza de la superficie de la máquina.....	122
Limpieza de la lanzadera.....	122
CAMBIO DE LA BOMBILLA.....	124

MENSAJES DE ERROR

.....	125
Mensajes de advertencia.....	125
Mensajes de funcionamiento.....	128
Localización de averías.....	129
Problemas de hilos y puntadas.....	130
Problemas mecánicos.....	131

TABLA DE COSTURA

.....	132
-------	------------

PUNTADAS (PROGRAMADAS EN LA MÁQUINA)

.....	135
Puntadas útiles.....	135
Bordado de letras.....	135
Bordado de dibujos de bastidores.....	136
Alfabeto floral.....	136

PARTES PRINCIPALES

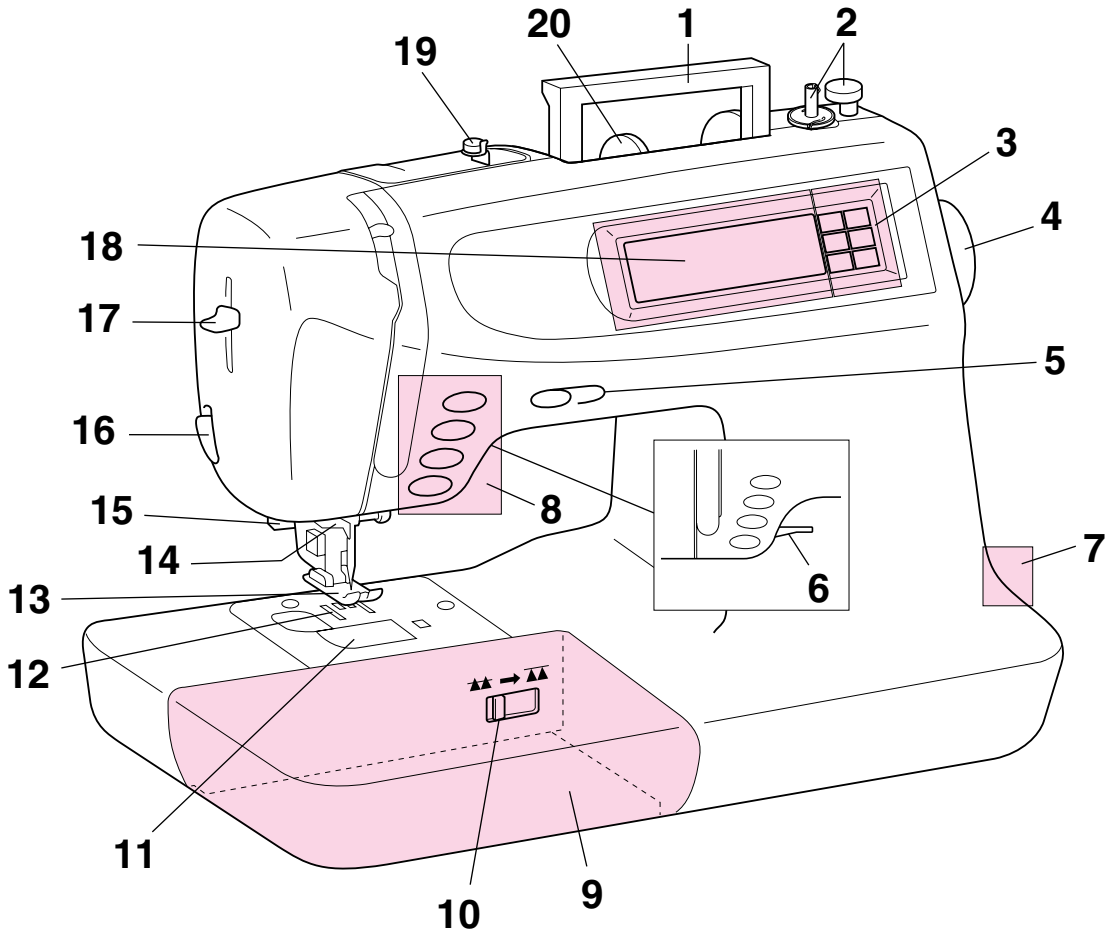

- 1 Mango
- 2 Soporte para hacer canillas
- 3 Teclas de selección (consulte los detalles en la página 9)
- 4 Volante
- 5 Control de velocidad
- 6 Palanca de elevación del prensatelas
- 7 Interruptor
- 8 Botones de control (véanse los detalles en la página 9)
- 9 Con compartimiento para accesorios con accesorio de base plana

- 10 Palanca de ajuste del alimentador
- 11 Tapa de la canilla
- 12 Alimentador
- 13 Prensatelas
- 14 Leva de enhebrar
- 15 Palanca de ojales
- 16 Cortahilos
- 17 Palanca de enhebrar
- 18 LCD (pantalla de cristal líquido)
- 19 Guía-hilos para hacer canilla
- 20 Tope del carrete

COMPARTIMIENTO PARA ACCESORIOS

Desmontaje del compartiment para accesorios

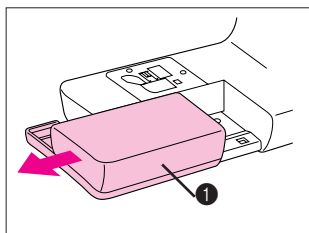

Si quita el compartiment para accesorios, le será más fácil coser piezas tubulares, como perneras de pantalones o mangas, y zonas difíciles de alcanzar. Saque el compartimiento tirando directamente de él hacia la izquierda de la máquina de coser.

- ① Compartiment para accesorios

Accesorio de base plana

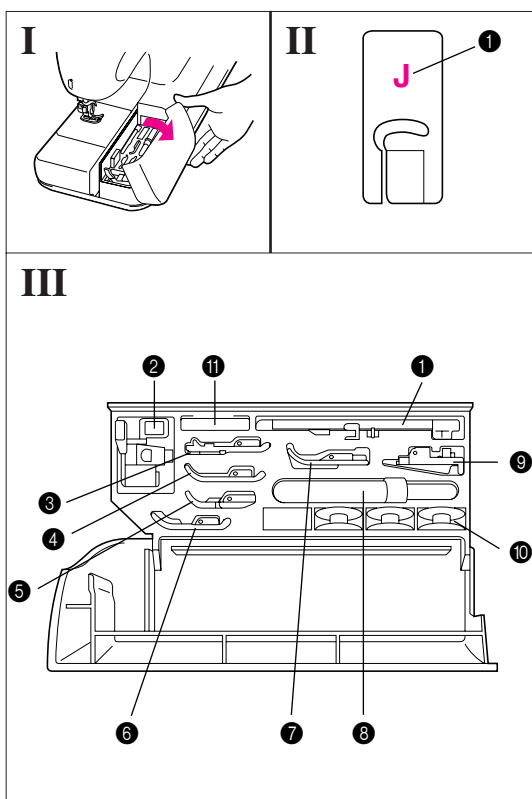

I Para abrir el accesorio de base plana, tire de la tapa hacia usted.

II Todos los prensatelas están identificados por una letra.

- ① Código de prensatelas

III Accesorios del compartimiento

La figura **III** muestra la situación de cada accesorio. Use únicamente los accesorios diseñados especialmente para esta máquina

Núm.	Nombre de la pieza	Código	
		EEUU	Otros
①	Prensatelas para ojales A	X57789-101	
②	Prensatelas para bordados Q*1	XA5891-101	
③	Prensatelas para sobrehilado G	X51162-001	
④	Prensatelas para monogramas N	X53840-301	
⑤	Prensatelas para cremalleras I	X59370-051	
⑥	Prensatelas para zigzag J	137748-101	
⑦	Prensatelas para puntada invisible R	X56409-001	
⑧	Abrecosturas	X54243-001	
⑨	Pata para coser botones M	130489-001	
⑩	Canillas ^a	SA155	XA3812-051
⑪	Juego de agujas	X58358-001	

*1 Accesorio del compartimiento únicamente en EE.UU. Accesorio opcional en el resto de los países.

a Use únicamente las canillas de plástico que encontrará en el compartimento de accesorios o las adquiridas como accesorios .

OTROS ACCESORIOS

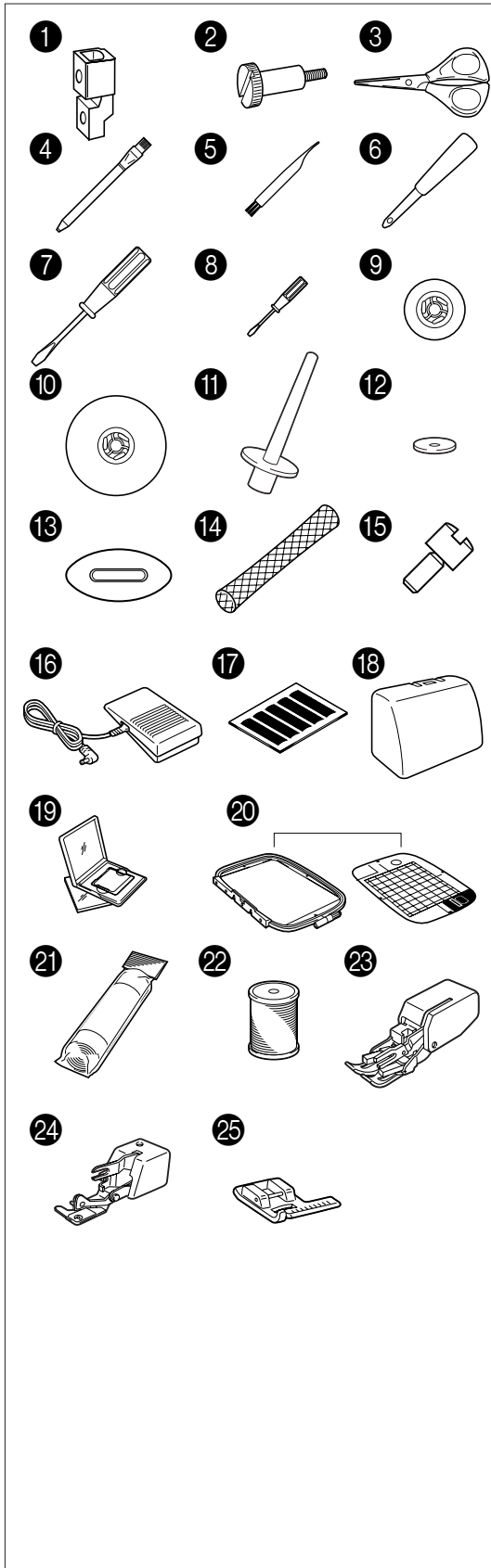

Núm.	Nombre de la pieza	Código	
		EEUU	Otros
1	Adaptador de prensatelas	XA6126-002	
2	Tornillo ^a (para sujetar el prensatelas)	XA5904-051	
3	Tijeras	184783-001	
4	Lápiz de tiza	184944-001	
5	Cepillo de limpieza	X59476-051	
6	Sacabocados	135793-001	
7	Destornillador (grande)	X55467-051	
8	Destornillador (pequeño)	X55468-051	
9	Tope de carrete (pequeño)	130013-053	
10	Tope de carrete (grande)	130012-053	
11	Pasador de soporte extra ^b	XA3336-051	
12	Filtro del carrete	X57045-051	
13	Destornillador en forma de disco	XA2005-051	
14	Redecilla ^c	127610-000	
15	Tornillo (para sujetar el adaptador)	XA4813-051	
16	Pedal	XA3931-051	
17	Juego de hojas cuadriculadas	SA500	X80948-001
18	Funda rígida	XA2482-151	
19	Tarjetas de bordado*1		
	Núm. 1 Alfabeto	SA298	X58317-001
	Núm. 2 Flor	SA299	X58321-001
20	Juego de bordado (grande)*1	SA423	X80902-002
21	Material estabilizador*1	SA519	X81175-001
22	Hilo de canilla*1	SAEBT	XA8375-001
23	Pata andadora ^{d+2}	SA140	X81065-002
24	Cortador lateral ^{e+2}	X80943-001	
25	Pata guía-puntadas "P"*2	SA160	XA8839-002

*1 Accesorio extra únicamente en EE.UU. Accesorio opcional en el resto de los países.

*2 Accesorio opcional en EE.UU. Accesorio extra en el resto de los países.

a Use el mismo tornillo para instalar la pata andadora y el cortador lateral.

b El pasador de carrete extra suministrado como accesorio se coloca en el eje del soporte para hacer canilla cuando se vaya a usar.

c Cuando use hilos especiales con tendencia a salirse del carrete, cubra éste con una redecilla antes de empezar a coser.

d Cuando use la pata andadora, consulte la página 15.

e Antes de usar el cortador lateral, consulte la página 16.

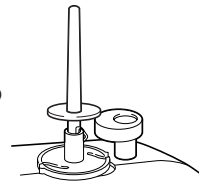

Nota (únicamente para EE.UU.)

Pedal: modelo N5V

Este pedal es apropiado para la máquina modelo PC6500.

ACCESORIOS OPCIONALES

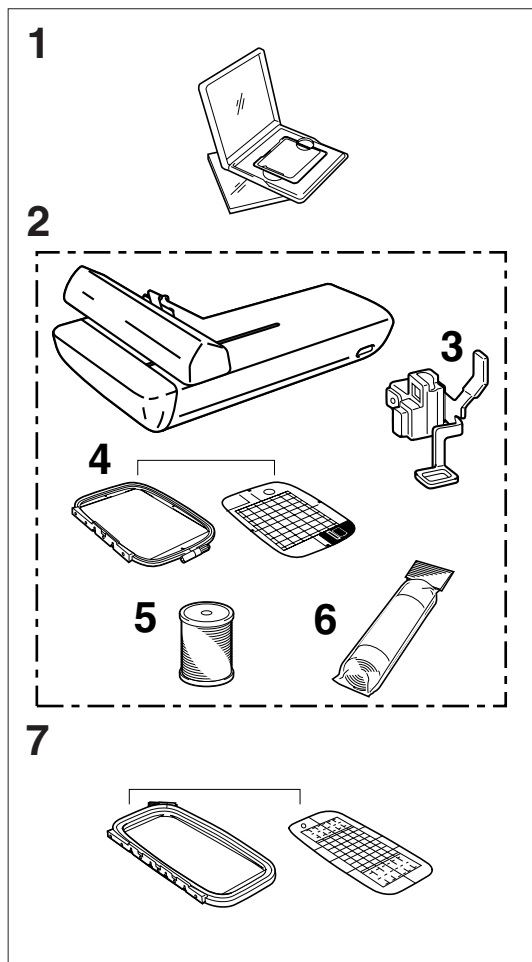

Núm.	Nombre de la pieza	Código	
		EEUU	Otros
1	Tarjetas de bordado		
	Núm. 1 Alfabeto	SA298	X58317-001
	Núm. 2 Flores	SA299	X58321-001
	Núm. 3 Dinosaurios	SA300	X58362-001
	Núm. 6 Moskowit's World	SA303	X58497-001
	Núm. 7 Estilo "country"	SA304	X59322-001
	Núm. 8 Fiestas	SA305	X59357-001
	Núm. 9 Artesanías	SA306	X59511-001
	Núm. 10 Monogramas	SA307	X59567-001
	Núm. 11 Marco	SA311	XA0257-001
	Núm. 12 Transportes	SA312	XA0275-001
	Núm. 13 Emblemas deportivos	SA313	XA0517-001
	Núm. 14 Flores grandes	SA314	XA1223-001
	Núm. 15 Niños bonitos	SA315	XA1325-001
	Núm. 16 Perros y gatos	SA316	XA1406-001
	Núm. 19 Marine	SA319	XA2452-001
	Núm. 20 Diseños pequeños	SA320	XA2869-001
	Núm. 21 Bordados	SA321	XA2873-001
	Núm. 22 Apliques grandes	SA322	XA3431-001

Núm.	Nombre de la pieza	Código	
		EEUU	Otros
1	Núm. 23 Blanco sobre blanco	SA323	XA3430-001
	Núm. 24 Canciones de cuna	-	XA3506-001
	Núm. 25 Ecuestre	SA325	XA3791-001
	Núm. 27 Pájaros	SA327	XA4289-001
	Núm. 28 Navidad	SA328	XA4502-001
	Núm. 29 Encaje	SA329	XA4664-001
	Núm. 30 Animales salvajes	SA330	XA4771-001
	Núm. 31 Flores grandes II	SA331	XA5037-001
	Núm. 32 Instrumentos musicales	SA332	XA5386-001
	Núm. 33 Árboles	SA333	XA5567-001
	Núm. 35 Perros y gatos II	SA335	XA5629-001
	Núm. 36 Frutas y verduras	SA336	XA5659-001
	Núm. 37 Abecedario decorativo	SA337	XA5753-001
	Núm. 38 Ángeles	SA338	XA5781-001
	Núm. 39 Cara de muñeca	SA339	XA5978-001
	Núm. 40 Deportes 3	SA340	XA6111-001
	Núm. 41 Renacimiento	SA341	XA6586-001
	Núm. 42 Granja	SA342	XA6733-001
	Núm. 43 Época victoriana	SA343	XA6769-001
	Núm. 44 Encaje II	SA344	XA6849-001
	Núm. 45 Fantasía	SA345	XA7770-001
	Núm. 46 Animales australianos	SA346	XA7893-001
	Núm. 47 Mariposas	SA347	XA8206-001
	Núm. 48 Flores australianas	SA348	XA8250-001
	Núm. 49 Folclore	SA349	XA8348-001
Núm. 50 Hadas y flores	SA350	XA8414-001	
Núm. 51 Muñecas de papel	SA351	XA8563-001	
Núm. 52 Colección de ositos	SA352	XA8511-001	
Núm. 53 Escenas	SA353	XA8936-001	
Núm. 54 Hora del té	SA354	XA9129-001	
Núm. 55 Jardinería	SA355	XA9348-001	
2	Unidad de bordado	-	X81268-001
3	Prensateles para bordado Q	XA5891-101	
4	Juego de bordado (grande)	SA423	X80902-002
5	Hilo para canillas	SAEBT	XA8375-001
6	Entretela	SA519	X81175-001
7	Juego de bordado (muy grande)	SA425	X81124-001

ADVERTENCIA

Compre las tarjetas de bordado en el país en que haya adquirido la máquina; las procedentes de otros países pueden no ser compatibles con ella.

Nota (para otros países)

La función de bordado sólo se incluye de serie en EE.UU. En el resto de los países, los apartados dedicados al bordado son descripciones de una función opcional. Si desea usar esta máquina para bordar, deberá adquirir la unidad de bordado.

ALIMENTACIÓN

ADVERTENCIA

- Cuando deje la máquina o cuando no la vaya a usar, apague el interruptor del lateral de la máquina y luego desenchúfela.

PRECAUCIÓN

- No use esta máquina de coser con cables de extensión o adaptadores para varios enchufes; puede provocar incendios o bien se pueden producir descargas eléctricas.
- No desenchufe con las manos húmedas la toma de pared; podría sufrir una descarga eléctrica.
- Para desenchufar el cable de alimentación, apague el interruptor de la máquina y tire del propio enchufe. Si tira del cable puede dañarlo, provocar un incendio o sufrir una descarga eléctrica.
- No corte, dañe, modifique, doble a la fuerza, estire o retuerza el cable eléctrico ni forme un nudo con él. Evite asimismo colocar objetos pesados sobre el cable o exponerlo al calor, pues podría dañarlo o provocar un incendio o una descarga eléctrica.

Si el cable de alimentación o el enchufe están dañados, póngase en contacto con el punto de servicio al cliente o el proveedor oficial autorizado más próximo.

- Siempre que efectúe operaciones de mantenimiento, retire alguna tapa o cambie bombillas, desenchufe la máquina o desconecte el suministro eléctrico.
- Si no va a usar la máquina durante un largo período de tiempo, desenchufe el cable de alimentación; podría producirse un incendio.

Únicamente para EE.UU.:

Para reducir el riesgo de descargas eléctricas, se ha dotado a esta máquina de un enchufe polarizado (con una patilla más ancha que la otra) que sólo admite una posición de conexión a una toma de pared también polarizada.

Si el enchufe no encaja bien en la toma, déle la vuelta. Si sigue sin encajar, póngase en contacto con un electricista cualificado para que instale una toma adecuada. No modifique de ninguna manera el enchufe.

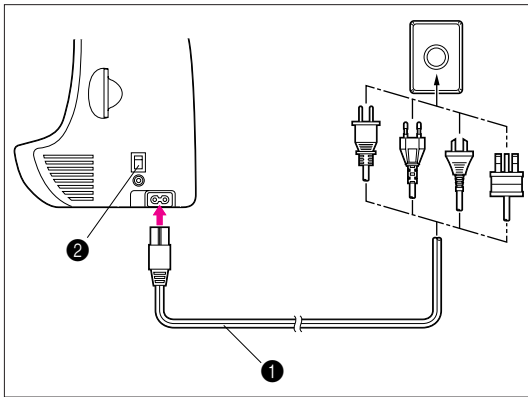

1. Inserte el cable de alimentación en su conector y a continuación enchúfelo en la toma de pared.

- ① Cable de alimentación
- ② Interruptor principal

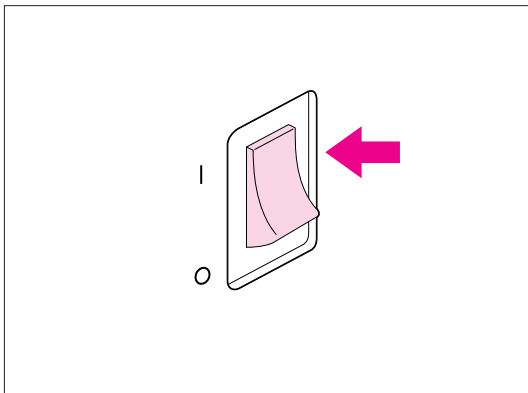

2. Para encender la máquina, lleve el interruptor a la posición "I".
Para apagarla, llévelo a la posición "O".

CONTROLES

Teclas de selección

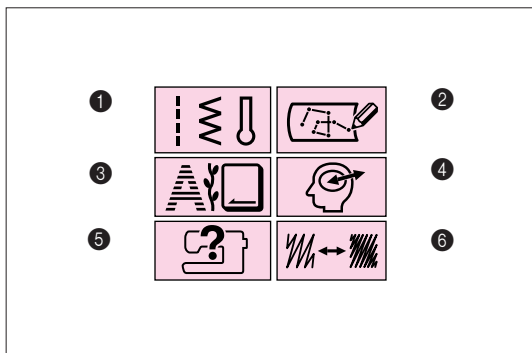

- 1 Tecla PUNTADAS ÚTILES**
Pulse esta tecla para ver una pantalla de selección de las puntadas útiles para coser puntadas rectas, ojales, etc. (Si desea obtener más información, consulte la página 29).
- 2 Tecla PUNTADA A MEDIDA™ (CREE SUS PROPIOS DISEÑOS DE PUNTADAS)**
Puede usar "PUNTADA A MEDIDA™" (función para crear diseños propios de puntadas) para coser dibujos que usted mismo haya creado. (Si desea obtener información detallada, consulte la página 77.)
- 3 Tecla BORDADO**
Si tiene la unidad de bordado instalada, pulse esta tecla para ver una pantalla donde podrá seleccionar letras y otros diseños decorativos para bordar. (Si desea obtener información detallada, consulte la página 95.)
- 4 Tecla MEMORIA**
Si tiene la unidad de bordado instalada, pulse esta tecla para ver una pantalla donde podrá almacenar o recuperar combinaciones de dibujos para bordar. (Si desea obtener información detallada, consulte las páginas 110 y 111.)
- 5 Tecla GUÍA DE FUNCIONAMIENTO**
Si la unidad de bordado no está instalada, pulse esta tecla para ver información sobre el uso de distintas funciones, tales como el enhebrado del hilo superior, el bobinado de canillas o la colocación del hilo de la canilla. (Si desea obtener información detallada, consulte la página 35.)
- 6 Tecla AJUSTE DE LA PUNTADA (ajuste de la puntada)**
Si la unidad de bordado no está instalada, pulse esta tecla para ver una pantalla donde podrá cambiar la anchura y la longitud de la puntada y la tensión del hilo. (Si desea obtener información detallada, consulte las páginas 33 y 34.) Si, por el contrario, dicha unidad está instalada, pulse esta tecla para ver una pantalla donde podrá cambiar la densidad de hilo de algunos dibujos de bordado. (Para obtener información detallada, consulte la página 109.)

Botones de control

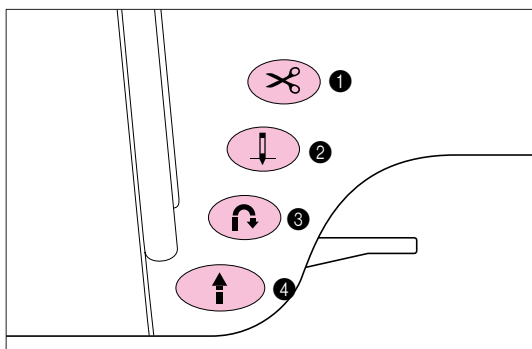

- 1 Botón Cortahilos**
Presione este botón para cortar automáticamente los hilos superior y de la canilla.
- 2 Botón Posición de la aguja**
Presione este botón para subir o bajar la aguja.
- 3 Botón puntada hacia atrás**
Presione este botón para reforzar la costura final con puntadas hacia atrás o puntadas de refuerzo. Las puntadas hacia atrás (únicamente puntadas rectas) se cosen en dirección inversa. Las puntadas de refuerzo (casi todas las demás) son tres puntadas cosidas una encima de la otra.
- 4 Botón Comienzo/Parada**
Presione este botón para empezar a coser o parar. La aguja pasa a la posición más baja cuando se detiene la máquina. Para coser a baja velocidad, mantenga presionado este botón. El botón tiene un color verde cuando la máquina está preparada para empezar a coser y mientras está cosiendo o bordando. Si la máquina no está preparada para empezar a coser, el botón tendrá un color rojo. Si el botón se ilumina de color naranja significa que el eje del soporte para hacer canilla se ha desplazado a la derecha para enrollar el hilo en la canilla.

Pantalla LCD

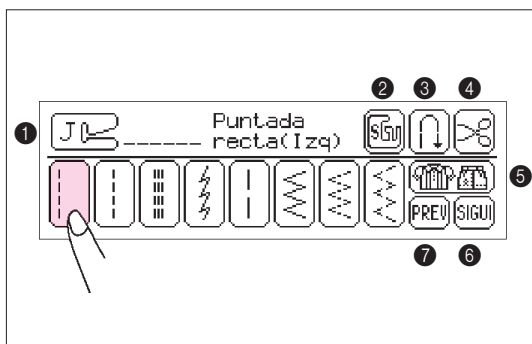

Pulse una tecla de la pantalla para seleccionar la puntada a que corresponda o bien para iniciar la función o la operación indicada.

Nota

Cuando se enciende la máquina, se selecciona automáticamente la puntada recta (posición de la aguja a la izquierda).

PRECAUCIÓN

Presione la tecla únicamente con el dedo. Nunca presione una tecla con un instrumento duro o puntiagudo, tal como un lápiz o un destornillador. Tampoco presione la pantalla con demasiada fuerza, ya que puede dañarse.

- 1 Ponga el prensatelas indicado por el código que se visualiza.
- 2 Presione esta tecla antes de coser con el cortador lateral instalado.
- 3 Presione esta tecla antes de empezar a trabajar para coser automáticamente puntadas hacia atrás o de refuerzo al principio y al final del trabajo de costura. (Si desea obtener información detallada, consulte la página 36.)
- 4 Presione esta tecla antes de empezar a coser para que los hilos se corten automáticamente una vez haya acabado. (Si desea obtener información detallada, consulte la página 37.)
- 5 Presione esta tecla para ver la guía de puntadas, que le servirá para seleccionar la puntada que mejor se adapte a sus necesidades específicas.
- 6 Presione esta tecla para ver la página anterior.
- 7 Presione esta tecla para ver la página siguiente.

Otras teclas básicas de la pantalla LCD

Tecla **FIN**

Presione esta tecla para dejar de usar la función en curso.

Tecla **COMPROBAR**

Si aparece un mensaje de error, presione esta tecla para volver a la pantalla anterior.

DENSIDAD DE LA PANTALLA LCD

En ocasiones, los cambios de la temperatura ambiente pueden hacer que la pantalla se vea más clara o más oscura; esto no significa que la máquina funcione mal. Si le resulta difícil leer la pantalla, ajuste la densidad.

Nota

La pantalla se oscurecerá inmediatamente después de encender el interruptor. Se trata de una característica de la luz que ilumina la pantalla y no es ningún signo de mal funcionamiento. La pantalla volverá a tener su nivel normal de brillo cuando hayan pasado alrededor de 10 minutos.

Ajuste de la densidad con la guía de funcionamiento

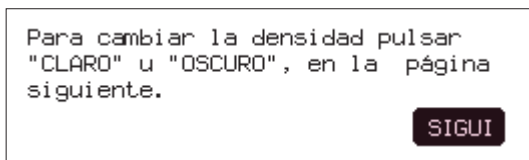
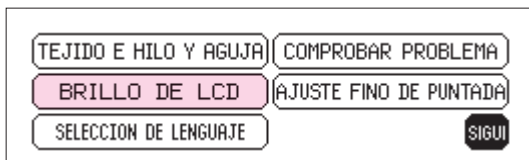
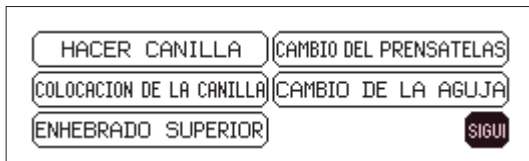

1. Presione la tecla **GUÍA DE FUNCIONAMIENTO**.
2. Presione la tecla **SIGUI**.
3. Presione la tecla **BRILLO DE LCD**.
4. Presione la tecla **SIGUI**.
5. Ajuste la densidad de la pantalla LCD.
Para aclarar la pantalla LCD, presione la tecla blanca.
Para oscurecer la pantalla LCD, presione la tecla negra.
La densidad de la pantalla LCD cambiará cada vez que presione una de estas teclas.
 - 1 Presione esta tecla para disminuir la densidad.
 - 2 Presione esta tecla para aumentar la densidad.
 - 3 Presione esta tecla para acabar de ajustar la densidad.
6. Cuando haya acabado la operación de ajuste, presione la tecla **FIN**.

Ajuste de la densidad con el interruptor principal si la pantalla LCD está demasiado clara u oscura

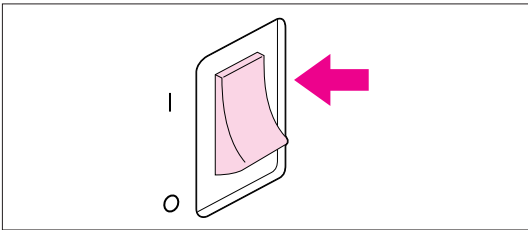
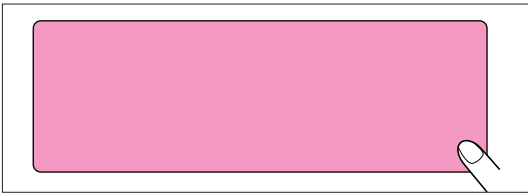

Ajuste la luminosidad de la pantalla. Después de realizar el ajuste, apague la máquina y vuelva a encenderla.

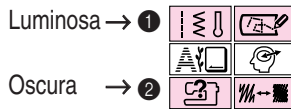

1. Mientras presiona en algún punto de la pantalla LCD, apague la máquina de coser y vuélvala a encender.

2. Ajuste la densidad de la pantalla LCD. Para aclarar la pantalla LCD, presione la tecla **PUNTADAS ÚTILES** o la tecla **PUNTADA A MEDIDA™**.

Para oscurecer la pantalla LCD, presione la tecla **GUÍA DE FUNCIONAMIENTO** o la tecla **AJUSTE DE LA PUNTADA**.

La densidad de la pantalla LCD cambia cada vez que se presiona una de estas teclas.

- ① Presione una de estas teclas para disminuir la densidad.
- ② Presione una de estas teclas para aumentar la densidad.

3. Después de la operación de ajuste, apague la máquina y vuélvala a encender.

LENGUAJE DE VISUALIZACIÓN

El lenguaje de todas las teclas y mensajes que aparecen en la pantalla LCD puede cambiarse fácilmente.

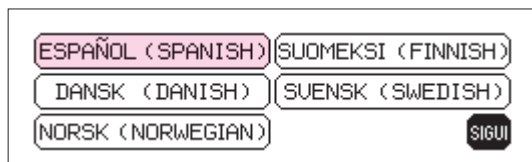
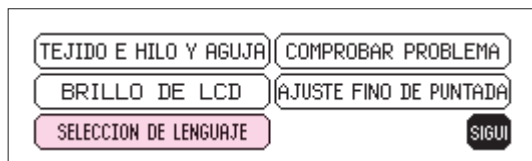
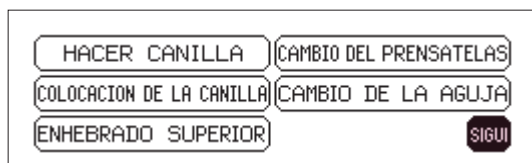

1. Presione la tecla **GUÍA DE FUNCIONAMIENTO**.
2. Presione la tecla **SIGUI**.
3. Pulse la tecla de **SELECCION DE LENGUAJE**.
4. Pulse **SIGUI** hasta que aparezca el lenguaje deseado.
5. Pulse la tecla del lenguaje que desee usar. Se cambiará el lenguaje de todas las teclas y mensajes que aparezcan en la pantalla LCD.

Nota

- Al cambiar el lenguaje de visualización, los mensajes de error también aparecerán en el lenguaje seleccionado.
- La máquina tiene 11 idiomas de presentación de mensajes para elegir: inglés, alemán, francés, italiano, holandés, español, danés, noruego, finlandés, sueco y portugués.

PRECAUCIÓN

- **Esta función no debe usarse como traductor.**
- **El lenguaje en curso se mantendrá incluso cuando la máquina de coser esté apagada.**

PRENSATELAS / ALIMENTADORES

Cambio del prensatelas

Según el tipo de puntada seleccionado, será preciso cambiar el prensatelas.

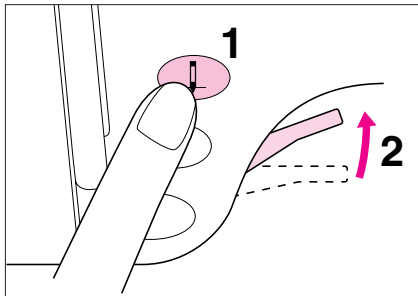

1. Presione el botón Posición de la aguja para subir ésta y después apague la máquina de coser.
2. Levante la palanca del prensatelas.

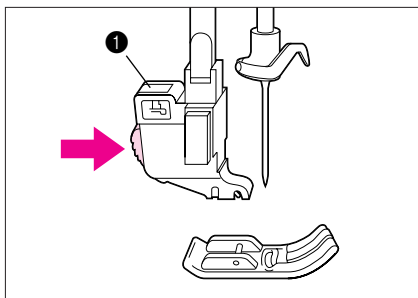

3. Presione el botón negro situado en la parte posterior del soporte del prensatelas para liberar éste.
① Soporte del prensatelas

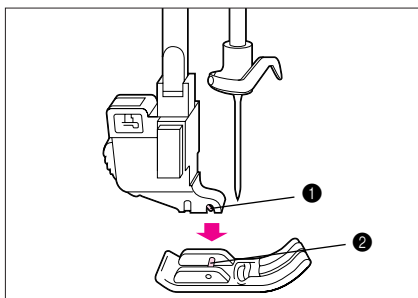

4. Ponga el otro prensatelas debajo del soporte para que el pasador del prensatelas quede alineado con la ranura del soporte.
5. Baje la palanca del prensatelas para que el pasador del prensatelas encaje en la ranura del soporte.
① Ranura del soporte del prensatelas
② Pasador del prensatelas

Instalación del adaptador de prensatelas y la pata andadora

El adaptador de prensatelas se usa para los prensatelas que deben ponerse con destornillador.

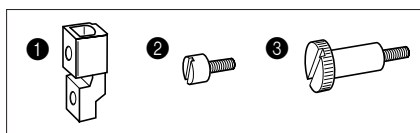

- ❶ Adaptador
- ❷ Tornillo (para sujetar el adaptador)
- ❸ Tornillo (para sujetar el prensatelas)

La pata andadora es útil para coser materiales cuya alimentación sea difícil como, por ejemplo, tela de vinilo, cuero sintético, cuero fino, etc. Este pie evita que dichos materiales se arruguen, se deslicen o se peguen, pues hace avanzar al mismo paso las dos telas.

El pie caminante sólo puede usarse para dar puntadas rectas  y  en zigzag .

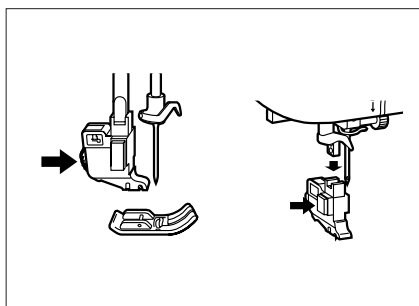

1. Pulse el botón de posición de la aguja para elevar ésta y apague la máquina de coser.
2. Levante la palanca del prensatelas.
3. Saque el prensatelas instalado y su soporte.

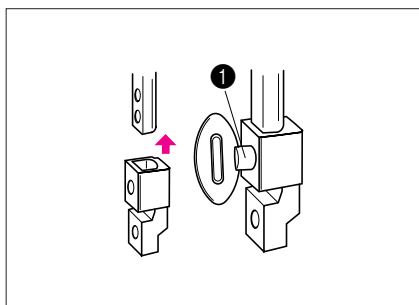

4. Deslice el adaptador del prensatelas hacia arriba, hasta alcanzar el punto máximo, y después ajústelo fuertemente apretando el tornillo (para asegurar el adaptador) con el destornillador normal o el destornillador en forma de disco suministrados con la máquina de coser.
 - ❶ Tornillo (para sujetar el adaptador)

Nota

Si no aprieta el tornillo hasta el fondo, podría sufrir alguna lesión.

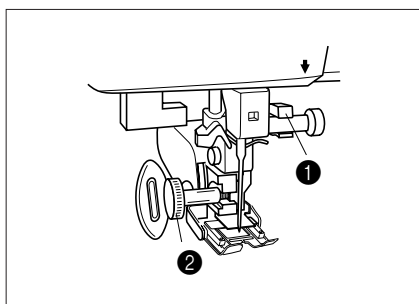



5. Ponga la horquilla de enganche en el tornillo de empalme de la aguja, baje la palanca del prensatelas y después ajuste la pata andadora apretando con firmeza el tornillo (para sujetarla) con el destornillador normal o el de disco suministrados con la máquina de coser.
 - ❶ Horquilla de enganche
 - ❷ Tornillo (para sujetar prensatelas)



Nota

- Antes de empezar a coser, gire despacio el volante hacia usted para comprobar que la aguja no toca el prensatelas, ya que en caso contrario podría resultar herido.
- Cosa a una velocidad entre media y baja.

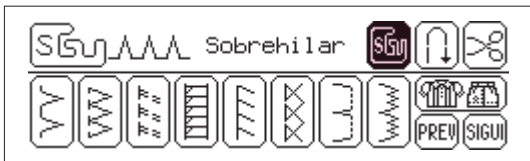
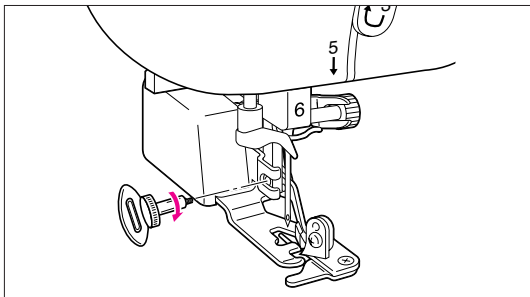
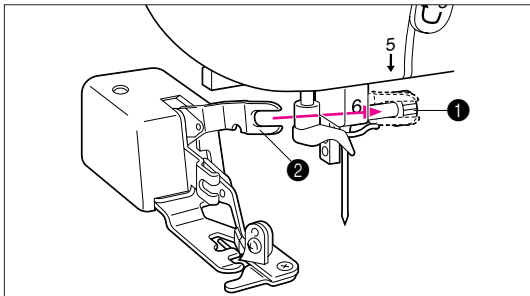
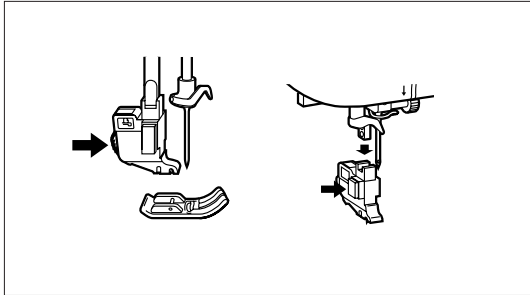

Instalación del cortador lateral

Si instala el cortador lateral, podrá cortar el tejido a medida que va cosiendo (por ejemplo, si está haciendo un sobrehilado). Para usar el cortador lateral, busque en la pantalla LCD el símbolo  y después pulse  para que se vea .



1. Pulse el botón de posición de la aguja para levantar ésta y después apague la máquina de coser.
2. Levante la palanca del prensatelas.
3. Saque el prensatelas instalado y su soporte.
4. Ponga firmemente la horquilla de enganche del cortador lateral en el tornillo de empalme de la aguja.
 - ① Tornillo de empalme de la aguja
 - ② Horquilla de enganche
5. Mientras mantiene levantado el prensatelas, pase el tornillo (para sujetar el prensatelas) por la muesca del cortador lateral, introdúzcalo en el orificio de la barra del prensatelas y apriételo ligeramente. Baje la palanca del prensatelas y apriete el tornillo con fuerza con el destornillador normal o el de forma de disco suministrados con la máquina de coser.
6. Seleccione un dibujo y pulse  para que aparezca como . Los ajustes restantes necesarios para usar el cortador lateral se efectuarán automáticamente.

Nota

Si pulsa de nuevo  para que vuelva a su aspecto anterior , desactivará el funcionamiento del cortador lateral.

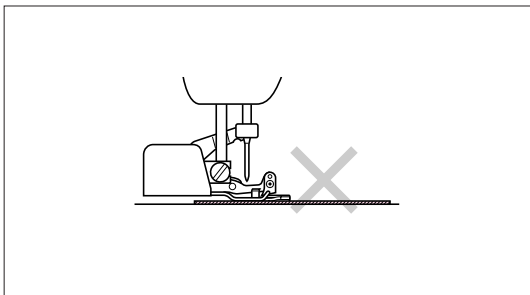
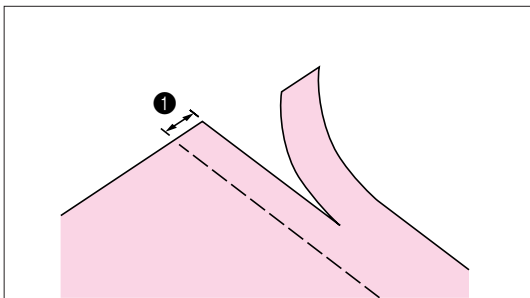
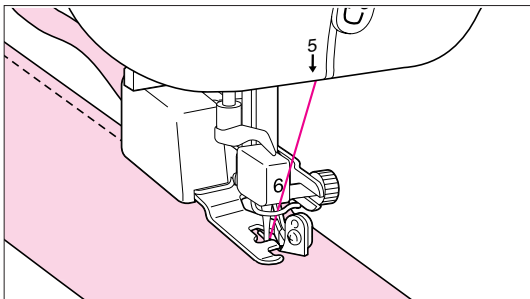
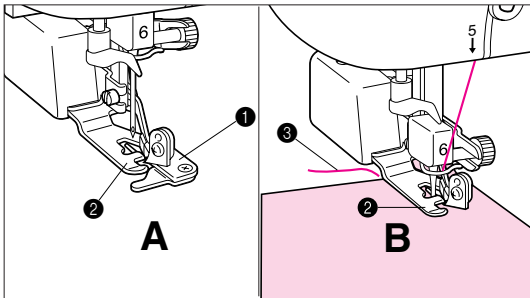
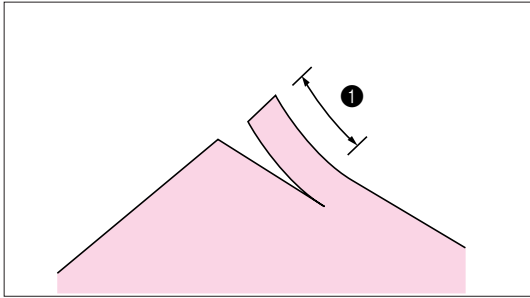

7. Haga un corte de unos 25/32" (2,0 cm) de largo en el tejido.
 ❶ 25/32" (2,0 cm)

8. Levante la palanca del prensatelas y enhebre los hilos de la canilla y del carrete superior.

9. Ponga el tejido de tal manera que el lado derecho del corte pase por encima de la placa guía y el lado izquierdo quede debajo del prensatelas.
 ❶ Placa guía (cuchilla inferior)
 ❷ Prensatelas

10. Enhebre la aguja, tire del hilo superior para dejar una hebra larga, pásela por debajo del prensatelas y tire de ella hacia la parte posterior de la máquina de coser. (Vea la figura B.)
 ❷ Prensatelas
 ❸ Hilo superior

11. Baje la palanca del prensatelas.

PRECAUCIÓN

Después de ajustar la anchura de la puntada, gire a mano el volante hacia usted y compruebe que la aguja no toca el cortador lateral. Si la aguja golpea el cortador y se rompe, puede resultar herido.

Cuando cosa puntadas rectas, el margen de costura será de unos 13/64" (5,0 mm).

❶ Margen de costura

Nota

- El cortador lateral no cortará el tejido si sólo lo ha extendido por debajo del prensatelas y de la placa guía. Antes de empezar a coser, compruebe que el tejido está en la posición indicada en el paso 9.
- Levante siempre la aguja antes de levantar la palanca del prensatelas.
- El cortador lateral puede cortar géneros de drill de hasta 13 onzas.
- Limpie el cortador después de usarlo para evitar la acumulación de polvo y restos de hilo.
- Si es preciso, aplique un poco de aceite al filo de la hoja del cortador.

Instalación del soporte del prensatelas

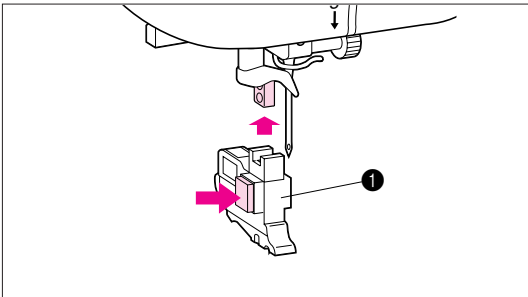
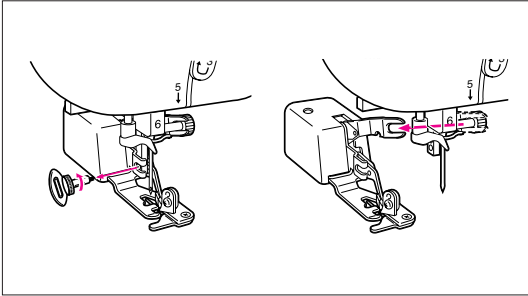

1. Pulse el botón de posición de la aguja para levantarla y apague la máquina de coser.
2. Levante la palanca del prensatelas.
3. Saque el prensatelas que tenga instalado.
4. Mientras mantiene pulsado el botón negro de la izquierda del soporte del prensatelas, deslice el soporte hacia arriba por la barra del prensatelas hasta alcanzar el tope superior y después suelte el botón.
① Soporte del prensatelas

PRECAUCIÓN

No toque la punta de la aguja ya que puede resultar herido.

Nota

Si el soporte del prensatelas no está correctamente instalado, el hilo no tendrá la tensión correcta debido a una altura inadecuada del prensatelas.

Subida y bajada de los alimentadores

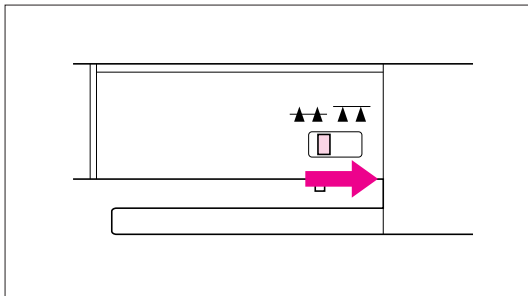

Al sacar el compartimiento de accesorios, quedará a la vista el conmutador de posición de los alimentadores situado en la base de la máquina. Si, por ejemplo, desea bajar los alimentadores para coser un botón, deslice la palanca a la derecha. Por el contrario, si desea seguir cosiendo mientras el alimentador va introduciendo el tejido, deslice la palanca a la izquierda.

Nota

Si incorpora la unidad de bordado opcional a la máquina, los alimentadores se bajarán automáticamente.

COMBINACIONES DE TEJIDO/HILO/AGUJA

Seleccione el hilo y la aguja adecuados para el tejido que vaya a usar.

Aplicación		Hilo		Tamaño de la aguja
		Tipo	Número	
Tejido de peso medio	Sarga	Algodón	60-80	11-14
	Tafetán	Tejido sintético mercerizado	60-80	
	Franela, gabardina	Seda	50-80	
Tejido delgado	Linón	Algodón	60-80	9-11
	Georgette	Tejido sintético mercerizado	60-80	
	Chalí, satén	Seda	50-80	
Tejido grueso	Dril	Algodón	30-50	14-16
	Pana	Tejido sintético mercerizado	50	
	Tweed	Seda	50	
Tejido elástico	Jersey	Hilo para tricotar		Aguja de oro 11-14
	Punto			
Para sobrehilar		Tejido sintético mercerizado	30	14-16
		Seda	30	

Nota

- Para coser los tejidos elásticos más conocidos así como para bordar y para las puntadas decorativas, deberá usar aguja de oro.
- Hay muchos tipos de agujas que se adaptan a las diferentes necesidades de costura. Por tanto, debe elegir la adecuada para la labor que vaya a realizar: por ejemplo, para coser dril, con hilo metálico, etc.

AGUJA

Comprobación de la aguja

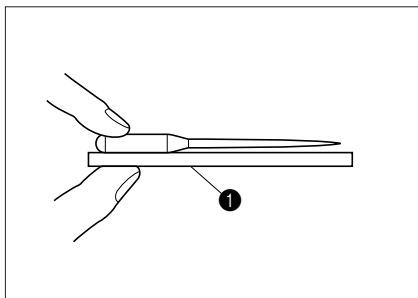

Ponga el lado plano de la aguja sobre una superficie lisa y asegúrese de que no está desviada hacia arriba, hacia abajo ni hacia ningún lado. Si la aguja está desviada, tírela para no estropear la labor o la máquina.

- 1 Superficie lisa (placa de la aguja, espejo, regla, etc.)

Cambio de aguja

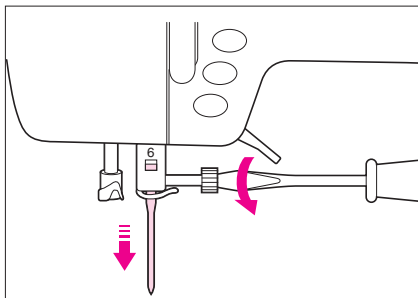

La máquina se comercializa con una aguja del 75/11 ya montada.

1. Pulse el botón de posición de la aguja para subirla.
2. Apague la máquina de coser y baje la palanca del prensatelas.
3. Afloje el tornillo de empalme de la aguja con un destornillador.
4. Saque la aguja.

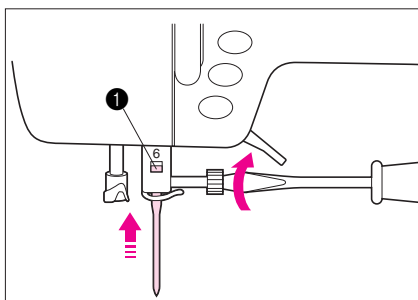

5. Con su cara plana orientada hacia la parte posterior, introduzca la aguja hasta alcanzar el tope. Apriete firmemente el tornillo con un destornillador.

- 1 Tope de la aguja

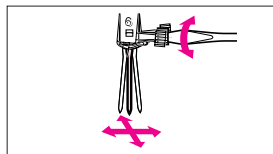

PRECAUCIÓN

No afloje ni apriete el tornillo de empalme de la aguja con demasiada fuerza, ya que podría dañar algunas piezas de la máquina.

6. Encienda la máquina de coser.

HACER CANILLA / ENHEBRADO INFERIOR

Cómo hacer la canilla

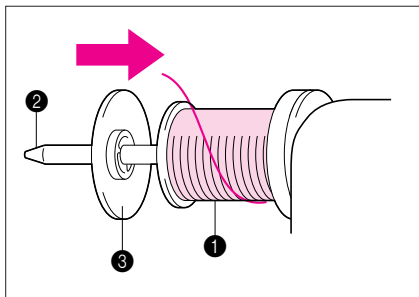
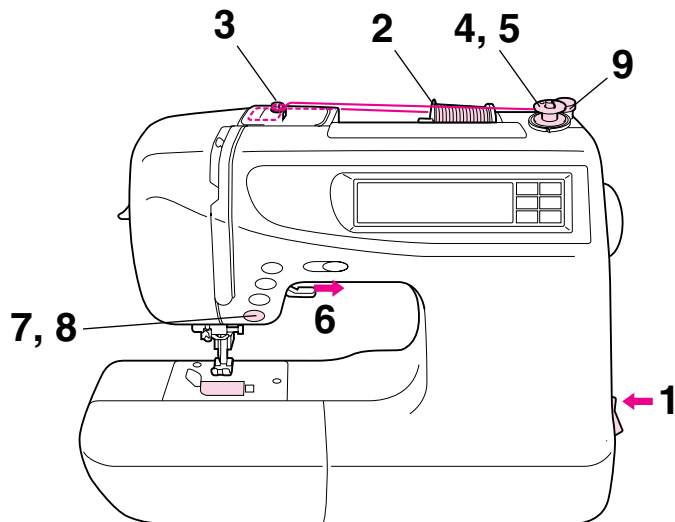

1. Enchufe la máquina y encienda el interruptor.
2. Ponga el carrete en su pasador de manera que el hilo se desenrolle desde su parte delantera inferior. Después asegure el carrete en dicho pasador con el tope cuyo tamaño sea más próximo al del carrete.

- ① Carrete
- ② Pasador del carrete
- ③ Tope del carrete

Nota

Si va a usar un hilo bobinado cruzado, tal como el que se presenta en carretes de bobinado cruzado, deje espacio entre el tope del carrete (pequeño) y el carrete en sí.

- ① Hilo bobinado cruzado
- ② Tope del carrete (pequeño)
- ③ Holgura

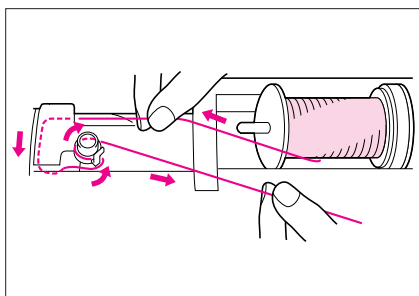
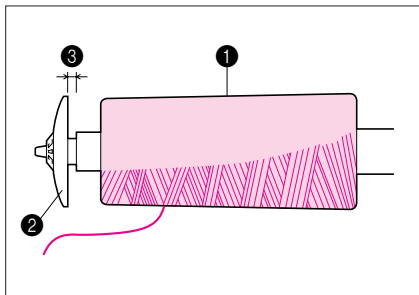

3. Mientras sujeta el hilo del carrete con la mano derecha, con la izquierda pase el hilo por las guías tal como ilustra la figura.

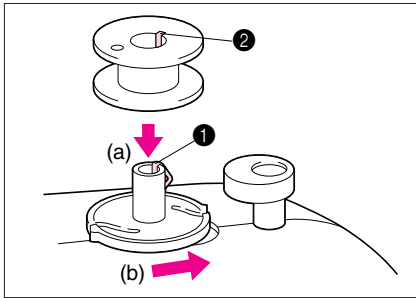

4. Encaje la canilla en el eje para hacer canilla, de tal manera que el resorte de dicho eje entre en la ranura de la parte superior de la canilla (a). Después, deslice el eje del soporte para hacer canilla hacia la derecha (b).

- ❶ Resorte del eje
- ❷ Ranura de la canilla

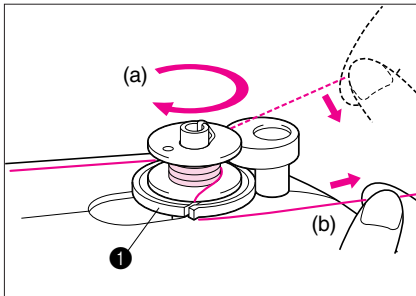

5. Déle cuatro o cinco vueltas al hilo en el sentido de las agujas del reloj alrededor del eje de la canilla(a), páselo por la ranura de la base del asiento de la canilla y tire de él tal como ilustra la figura para cortarlo (b).

- ❶ Base del asiento de la canilla

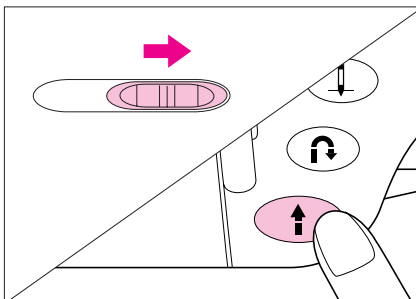

6. Deslice el controlador de velocidad de costura hasta el valor máximo (correspondiente al extremo derecho).
 7. Pulse el botón Comienzo/Parada. La canilla deja de girar automáticamente cuando está llena.
 8. Cuando la canilla haya dejado de girar, pulse el botón Comienzo/Parada para detener la máquina.
 9. Corte el hilo, deslice el eje del soporte para hacer canilla hacia la izquierda y saque la canilla.

Colocación de la canilla

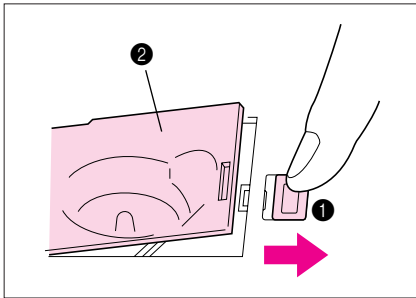

1. Empuje hacia la derecha el pestillo y retire la tapa de la canilla.

- ① Pestillo de la tapa de la canilla
- ② Tapa de la canilla

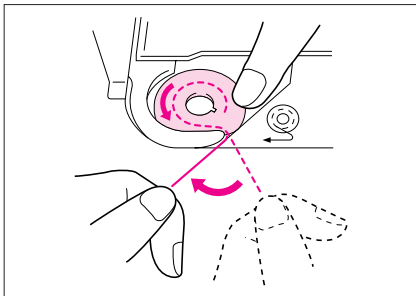

2. Inserte la canilla en la lanzadera de modo que el hilo salga de ella tal como ilustra la figura.

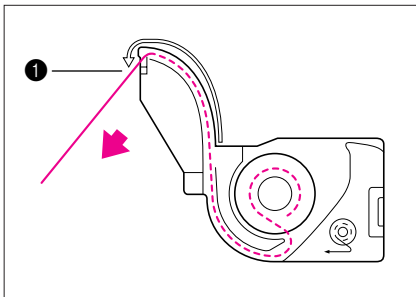

3. Pase el hilo por la ranura y tire de él hacia usted para cortar el sobrante.

- ① Cortador de hilo incorporado

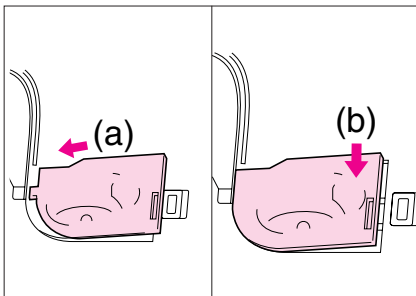

4. Vuelva a poner la tapa de la canilla insertando el extremo izquierdo (a) y presionando ligeramente el derecho hasta que encaje en su lugar (b).

Nota

No es preciso tirar del hilo de la canilla para empezar a coser.

ENHEBRADO DEL HILO SUPERIOR

Enhebrado del hilo superior

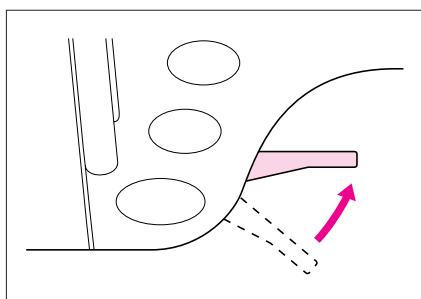
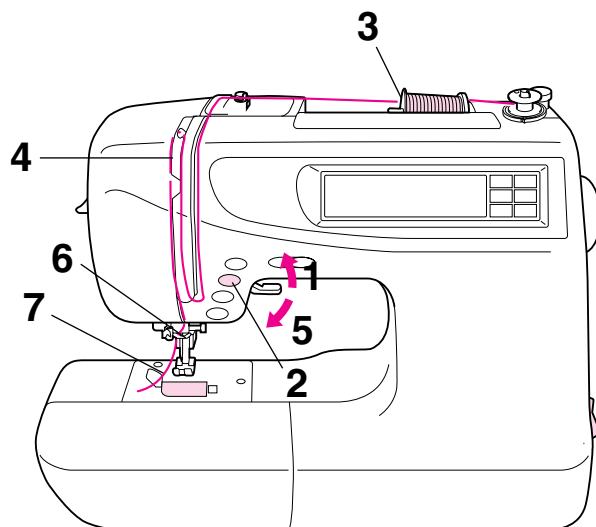

1. Levante la palanca del prensatelas. (Si el prensatelas no está levantado, no podrá enhebrar correctamente la máquina.)

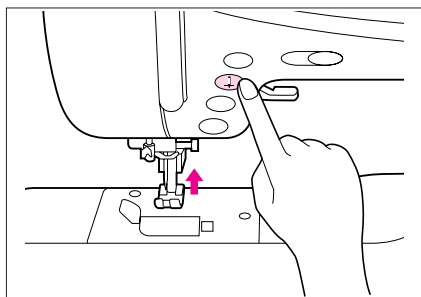

2. Pulse el botón de posición de la aguja para levantarla.

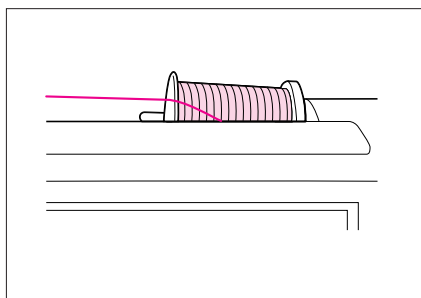

3. Ponga el carrete en el pasador de manera que el hilo se vaya soltando desde su extremo inferior delantero. Después sujete el carrete en el pasador con el tope cuyo tamaño sea más próximo al del carrete.

Tire del hilo con decisión hasta encajarlo en la guía.

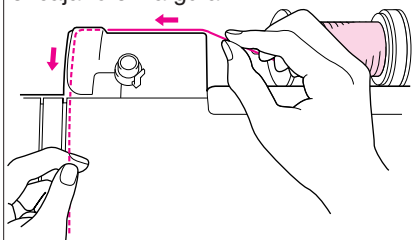

4. Mientras sujeta el hilo del carrete con la mano derecha, manténgalo tenso con la izquierda y páselo por las guías, tal como ilustra la figura.

Nota

Un enhebrado incorrecto puede producir desperfectos.

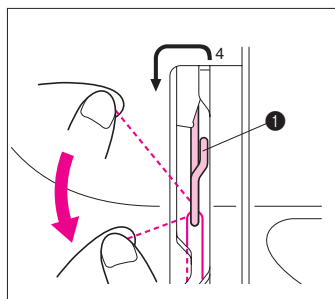
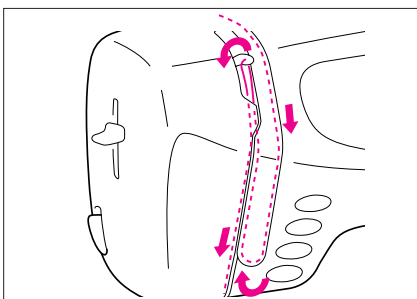

1 Palanca tirahilos

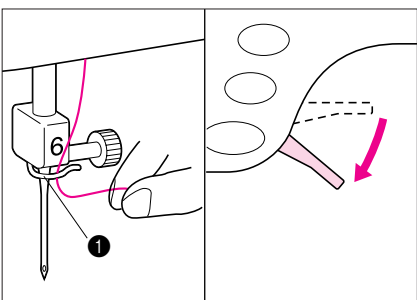

5. Pase el hilo por el gancho de guía y baje la palanca del prensatelas.

1 Gancho de guía

Nota

Al bajar la palanca del prensatelas, la unidad de tensión automática del hilo empieza a funcionar, por lo que podrá seguir manteniendo el hilo tenso mientras continúa. Antes de sacar el hilo superior, asegúrese de haber levantado la palanca del prensatelas; de lo contrario, la unidad de tensión del hilo puede resultar dañada.

6. Enhebre la aguja a mano o con el dispositivo automático. (Encontrará información sobre este dispositivo en la página 26.)

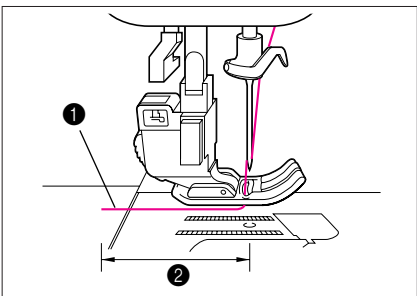

7. Pase el hilo por debajo del prensatelas y después saque una hebra de aproximadamente 2" (5,0 cm) hacia la parte posterior de la máquina.

1 Hilo superior

2 2" (5,0 cm)

Nota

No es preciso tirar del hilo de la canilla para empezar a coser.

Enhebrador

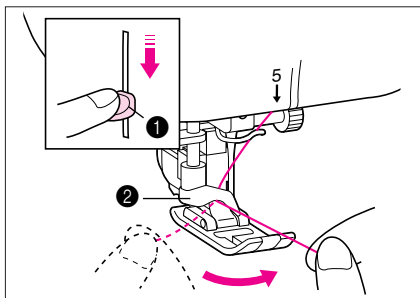

1. Con el índice izquierdo baje la palanca del enhebrador mientras tira suavemente del hilo hacia la izquierda para que entre en el gancho grande.

- ① Palanca del enhebrador
- ② Gancho grande

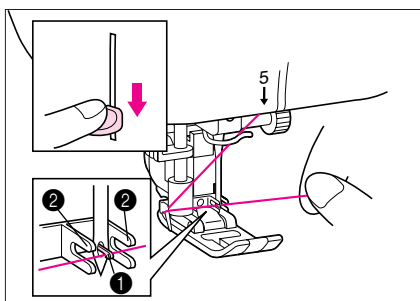

2. Baje la palanca del enhebrador hasta que alcance la posición más baja y compruebe que el gancho grande sujeta el hilo mientras que el pequeño ha pasado por el ojo de la aguja.

- ① Gancho pequeño

3. Pase el hilo entre las guías situadas a ambos lados de la aguja, de tal manera que el hilo entre en el gancho que pasa a través del ojo de la aguja.

- ② Guías

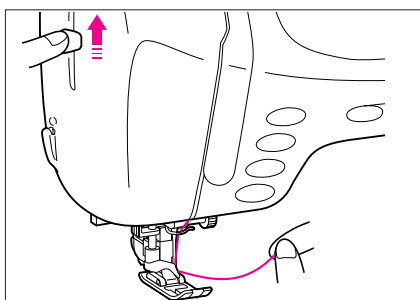

4. Mientras sujeta el hilo sin tensarlo, levante la palanca del enhebrador de agujas.

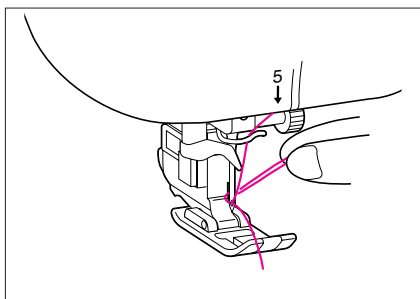

5. Tire del hilo a través del ojo de la aguja en dirección a la parte trasera de la máquina.

6. Pase el hilo por debajo del prensatelas y saque una hebra de aproximadamente de 2" (5,0 cm) hacia la parte trasera de la máquina.

Nota

No es preciso tirar del hilo de la canilla para empezar a coser.

Aguja	Hilo (algodón)
65/9	#30, 50, 60
75/11	#30
90/14	#30
100/16	#20

Nota

- El enhebrador no se puede usar con las combinaciones de agujas e hilos que se recogen a la izquierda.
- El dispositivo enhebrador puede usarse con hilo de nylon transparente y cualquier aguja de tamaño comprendido entre 90/14 y 100/16.

Forma de tirar del hilo de la canilla

En ciertas ocasiones, como, por ejemplo, al hacer fruncidos, conviene tirar del hilo de la canilla.

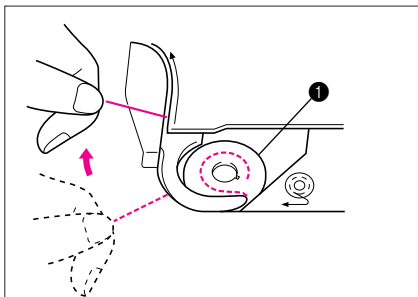

1. Levante la palanca del prensatelas.
2. Saque la tapa de la canilla e introduzca ésta en la lanzadera de modo que el hilo salga tal como ilustra la figura.
3. Pase el hilo por la ranura y después déjelo en ese punto sin cortar.
① Canilla

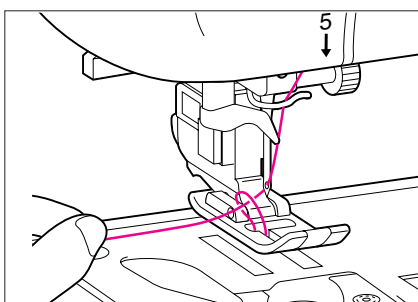

4. Con la tapa de la canilla todavía desmontada, sujete el hilo superior, pulse dos veces el botón de posición de la aguja y después tire del hilo de la canilla.
5. Saque alrededor de 2" (5,0 cm) de hilo de la canilla hacia la parte trasera de la máquina y vuelva a poner la tapa de la canilla.

Pasador de carrete extra

Cuando borde con hilo metálico, use el pasador de carrete extra para evitar que el hilo se retuerza a medida que sale del carrete.

Nota

Si usa hilo metálico, es recomendable usar una aguja de máquina de coser de 90/14.

1. Introduzca el pasador de carrete extra en el extremo del eje del soporte para hacer canilla.
2. Coloque el fieltro del carrete en el pasador de éste.
3. Coloque el carrete en su pasador de manera que el hilo salga de él por la parte delantera.
4. Enhebre el hilo superior.
① Introduzca el pasador de carrete extra en el extremo del eje del soporte para hacer canilla.
② Fieltro del carrete
③ Carrete de hilo

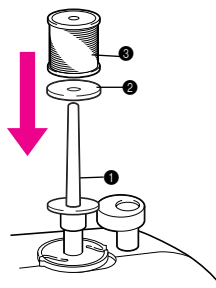

Redecilla

Si usa hilos especiales con tendencia a salirse del carrete, envuelva éste en la redecilla antes de empezar a coser. Debe cortar la redecilla al tamaño del carrete.

- ① Redecilla
- ② Carrete
- ③ Pasador del carrete
- ④ Tope del carrete

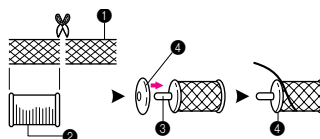

PEDAL

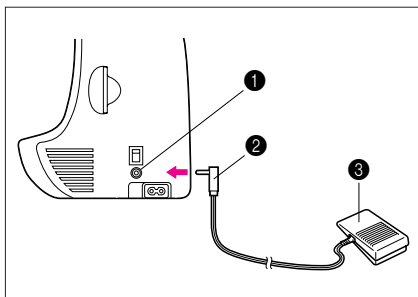

1. Con la máquina de coser apagada, introduzca el enchufe del pedal en el conector de la máquina.
 - 1 Conector del pedal
 - 2 Enchufe del pedal
 - 3 Pedal
2. Encienda la máquina de coser y apriete suavemente el pedal para empezar a coser.
3. Levante el pie del pedal para dejar de coser.

PRECAUCIÓN

No deje que se acumulen trozos de tela o el polvo en el pedal; puede provocar un incendio o sufrir una descarga eléctrica.

Nota

- Si el pedal está enchufado, no podrá usar el botón Comienzo/Parada para coser y parar.
- La velocidad máxima de costura del pedal se configura con el controlador de velocidad de la costura.

Nota (únicamente para EE.UU.)

Este pedal (modelo N5V) es apropiado para la máquina modelo PC6500.

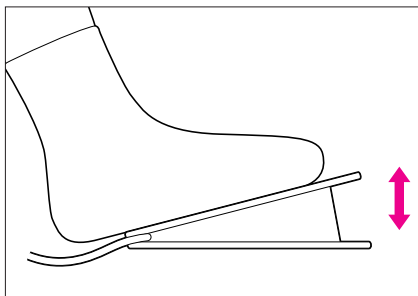

SELECCIÓN DE PUNTADAS

Selección de puntadas útiles

La presente máquina de coser permite elegir entre 78 puntadas útiles.

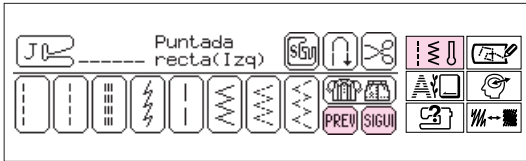

1. Pulse la tecla **PUNTADAS ÚTILES**.
2. Pulse la tecla **PREV** o la tecla **SIGUI** hasta que aparezca la puntada deseada.
3. Pulse la tecla correspondiente a la puntada que desee usar.

Si desea obtener información detallada acerca de cómo coser con la puntada útil seleccionada, consulte la página 43.

Selección de una puntada con la guía de puntadas ()

La guía de puntadas es una ayuda valiosa para principiantes ya que permite elegir la puntada idónea para la labor de costura deseada. A continuación mostramos un ejemplo de uso de la guía de puntadas.

Ejemplo: selección de una puntada para coser un ojal en una camisa

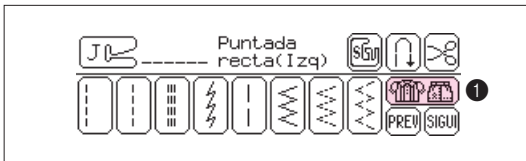

1. Si la pantalla de puntadas útiles no se ve todavía, pulse la tecla **PUNTADAS ÚTILES**.
2. Pulse .
 ① Pulse esta tecla para ver otras aplicaciones de costura.

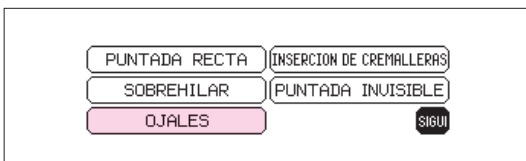

3. Pulse la tecla **OJALES**.

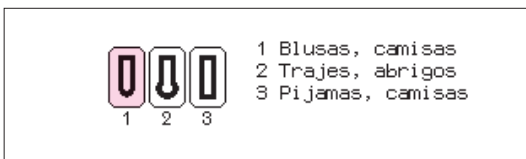

4. Pulse para seleccionar la puntada necesaria para el ojal de una camisa.

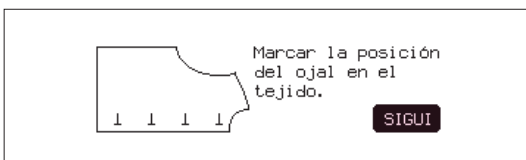

5. Siga las instrucciones y pulse la tecla **SIGUI**.

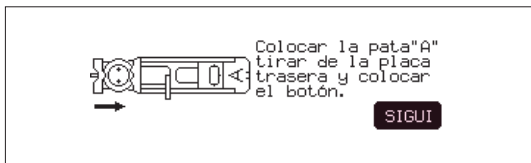

6. Siga las instrucciones y pulse la tecla **SIGUI**.

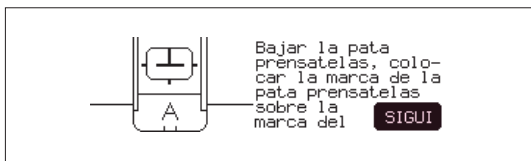

7. Siga las instrucciones y pulse la tecla **SIGUI**.



8. Siga las instrucciones y pulse la tecla **SIGUI**.



9. Siga las instrucciones y pulse la tecla **SIGUI**.

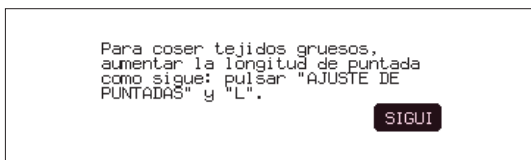

10. Siga las instrucciones y pulse la tecla **SIGUI**.

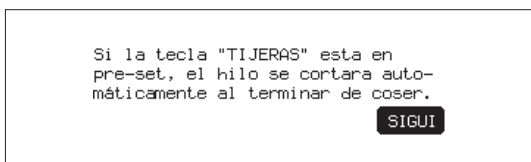

11. Siga las instrucciones y pulse la tecla **SIGUI**.

































12. Para activar las puntadas hacia atrás o de refuerzo, pulse ; la tecla tendrá el aspecto siguiente: . Para activar el corte automático del hilo, pulse ; la tecla tendrá el aspecto siguiente: .

Tabla de referencia de anchura y longitud de puntadas

PUNTADA		Anchura [mm (pulgada)]		Longitud [mm (pulgada)]		PUNTADA		Anchura [mm (pulgada)]		Longitud [mm (pulgada)]		
		Automático	Manual	Automático	Manual			Automático	Manual	Automático	Manual	
Puntada recla (Izq)		[0.0 (0)]	0.0–7.0 (0–9/32)	2.5 (3/32)	0.2–5.0 (1/128–13/64)	Puntada de ojal		5.0 (13/64)	0.0–6.0 (0–15/64)	2.0 (5/64)	0.2–5.0 (1/128–13/64)	
Puntada recla (Cen)		–	–	2.5 (3/32)	0.2–5.0 (1/128–13/64)			7.0 (9/32)	3.0–7.0 (1/8–9/32)	0.5 (5/256)	0.3–1.0 (3/256–5/128)	
Punta de refuerzo		[0.0 (0)]	0.0–7.0 (0–9/32)	2.5 (3/32)	1.5–3.5 (15/256–3/32)							
Puntada elástica		1.0 (3/64)	1.0–3.0 (5/128–1/8)	2.5 (3/32)	1.0–4.0 (5/128–5/32)							
Hilvanar		0.0 (0)	0.0–7.0 (0–9/32)	20 (25/32)	5–30 (13/64–13/16)	Puntada de remate		2.0 (5/64)	1.0–3.0 (5/128–1/8)	0.4 (1/64)	0.3–1.0 (3/256–5/128)	
Puntada Zigzag		3.5 (9/64)	0.0–7.0 (0–9/32)	1.4 (14/256)	0.0–4.0 (0–5/32)	Zurcir		7.0 (9/32)	2.5–7.0 (3/32–9/32)	2.0 (5/64)	0.4–2.5 (1/64–3/32)	
Puntada Zigzag elástica		5.0 (13/64)	1.5–7.0 (15/256–9/32)	1.0 (5/128)	0.2–4.0 (1/128–5/32)							
	Sobrehilar		3.5 (9/64)	2.5–5.0 (3/32–13/64)	2.0 (1/16)	1.0–4.0 (5/128–5/32)	Colocación de cintas		4.0 (5/32)	0.0–7.0 (0–9/32)	1.0 (5/128)	0.2–4.0 (1/128–5/32)
		5.0 (13/64)	2.5–5.0 (3/32–13/64)	2.5 (3/32)	1.0–4.0 (5/128–5/32)	Ojete		7.0 (9/32)	5.0 6.0 7.0 (13/64–9/32)	7.0 (9/32)	5.0 6.0 7.0 (13/64–9/32)	
		5.0 (13/64)	0.0–7.0 (0–9/32)	2.5 (3/32)	0.5–4.0 (5/256–5/32)	Colocación de botones		3.5 (9/64)	2.5–4.5 (3/32–11/64)	–	–	
		5.0 (13/64)	3.5–5.0 (9/64–13/64)	2.5 (3/32)	1.0–4.0 (5/128–5/32)	Costura de apliques		3.5 (9/64)	2.5–7.0 (3/32–9/32)	2.5 (3/32)	1.6–2.5 (1/16–3/32)	
		5.0 (13/64)	0.0–7.0 (0–9/32)	2.5 (3/32)	0.5–4.0 (5/256–5/32)	Festón		5.0 (13/64)	2.5–7.0 (3/32–9/32)	0.4 (1/64)	0.1–1.0 (1/256–5/128)	
		4.0 (5/32)	0.0–7.0 (0–9/32)	4.0 (5/32)	1.0–4.0 (5/128–5/32)	Punto smock		5.0 (13/64)	1.5–7.0 (15/256–9/32)	1.6 (1/16)	0.2–4.0 (1/128–5/32)	
Puntada invisible		0.0 (0)	+3 – –3	2.0 (5/64)	1.0–3.5 (5/128–9/64)	Patchwork		4.0 (5/32)	0.0–7.0 (0–9/32)	1.2 (3/64)	0.2–4.0 (1/128–5/32)	
								5.0 (13/64)	0.0–7.0 (0–9/32)	1.2 (3/64)	0.2–4.0 (1/128–5/32)	
Puntada de ojal		5.0 (13/64)	3.0–5.0 (1/8–13/64)	0.4 (1/64)	0.2–1.0 (1/128–5/128)	Fagoting		5.0 (13/64)	0.0–7.0 (0–9/32)	2.5 (3/32)	2.5–4.0 (3/32–5/32)	
		5.0 (13/64)	3.0–5.0 (1/8–13/64)	0.4 (1/64)	0.2–1.0 (1/128–5/128)			5.0 (13/64)	2.5–7.0 (3/32–9/32)	2.5 (3/32)	1.0–3.5 (5/128–9/64)	
		5.0 (13/64)	3.0–5.0 (1/8–13/64)	0.4 (1/64)	0.2–1.0 (1/128–5/128)	Costura de apliques		1.5 (15/256)	0.5–3.5 (5/256–9/64)	1.4 (14/256)	0.8–4.0 (1/32–5/32)	
		5.0 (13/64)	3.0–5.0 (1/8–13/64)	0.4 (1/64)	0.2–1.0 (1/128–5/128)		–: No ajustable					
		6.0 (15/64)	3.0–6.0 (1/8–15/64)	1.0 (5/128)	0.5–2.0 (5/256–5/64)							
		6.0 (15/64)	3.0–6.0 (1/8–15/64)	1.5 (15/256)	1.0–3.0 (5/128–1/8)							

PUNTADA		Anchura [mm (pulgada)]		Longitud [mm (pulgada)]		PUNTADA		Anchura [mm (pulgada)]		Longitud [mm (pulgada)]	
		Automático	Manual	Automático	Manual			Automático	Manual	Automático	Manual
Puntada decorativa		0.0 (0)	0.0–7.0 (0–9/32)	2.5 (3/32)	1.0–4.0 (5/128–5/32)	Puntada decorativa		7.0 (9/32)	2.5–7.0 (3/32–9/32)	0.4 (1/64)	0.1–1.0 (1/160–5/128)
		5.0 (13/64)	1.5–7.0 (15/256–9/32)	1.0 (5/128)	0.2–4.0 (1/128–5/32)			7.0 (9/32)	2.5–7.0 (3/32–9/32)	0.4 (1/64)	0.1–1.0 (1/160–5/128)
		4.0 (5/32)	0.0–7.0 (0–9/32)	2.5 (3/32)	1.0–4.0 (5/128–5/32)			7.0 (9/32)	2.5–7.0 (3/32–9/32)	0.4 (1/64)	0.1–1.0 (1/160–5/128)
		4.0 (5/32)	0.0–7.0 (0–9/32)	3.0 (1/8)	2.0–4.0 (5/64–5/32)	-: No ajustable					
		5.5 (7/32)	0.0–7.0 (0–9/32)	1.6 (1/16)	1.0–4.0 (5/128–5/32)						
		3.5 (9/64)	0.0–7.0 (0–9/32)	1.6 (1/16)	0.2–4.0 (1/128–5/32)						
Puntada calada		6.0 (15/64)	1.5–7.0 (15/256–9/32)	2.5 (3/32)	1.5–4.0 (15/256–5/32)						
		5.0 (13/64)	2.0–7.0 (5/64–9/32)	1.6 (1/16)	1.0–4.0 (5/128–5/32)						
		5.0 (13/64)	1.5–7.0 (1/16–9/32)	4.0 (5/32)	1.5–4.0 (15/256–5/32)						
		3.5 (9/64)	1.5–7.0 (15/256–9/32)	3.0 (1/8)	1.6–4.0 (1/16–5/32)						
		5.0 (13/64)	3.0–7.0 (1/8–9/32)	3.5 (9/64)	2.0–4.0 (5/64–5/32)						
Puntada decorativa		7.0 (9/32)	2.5–7.0 (3/32–9/32)	0.4 (1/64)	0.1–1.0 (1/160–5/128)						
		7.0 (9/32)	2.5–7.0 (3/32–9/32)	0.4 (1/64)	0.1–1.0 (1/160–5/128)						
		7.0 (9/32)	2.5–7.0 (3/32–9/32)	0.4 (1/64)	0.1–1.0 (1/160–5/128)						
		7.0 (9/32)	2.5–7.0 (3/32–9/32)	0.4 (1/64)	0.1–1.0 (1/160–5/128)						
		7.0 (9/32)	2.5–7.0 (3/32–9/32)	0.4 (1/64)	0.1–1.0 (1/160–5/128)						
		7.0 (9/32)	2.5–7.0 (3/32–9/32)	0.4 (1/64)	0.1–1.0 (1/160–5/128)						
		7.0 (9/32)	2.5–7.0 (3/32–9/32)	0.4 (1/64)	0.1–1.0 (1/160–5/128)						
		7.0 (9/32)	2.5–7.0 (3/32–9/32)	0.4 (1/64)	0.1–1.0 (1/160–5/128)						
		7.0 (9/32)	2.5–7.0 (3/32–9/32)	0.4 (1/64)	0.1–1.0 (1/160–5/128)						
		7.0 (9/32)	2.5–7.0 (3/32–9/32)	0.4 (1/64)	0.1–1.0 (1/160–5/128)						
		7.0 (9/32)	2.5–7.0 (3/32–9/32)	0.4 (1/64)	0.1–1.0 (1/160–5/128)						
		7.0 (9/32)	2.5–7.0 (3/32–9/32)	0.4 (1/64)	0.1–1.0 (1/160–5/128)						

ANCHURA Y LONGITUD DE LA PUNTADA

Ajuste de la posición de la aguja (anchura de la puntada)

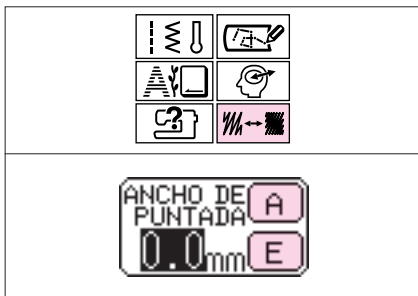

1. Seleccione una puntada y pulse la tecla **AJUSTE DE LA PUNTADA**.
2. Ajuste la posición de la aguja (anchura de la puntada).
Para mover la aguja a la derecha (aumento de anchura de puntada), pulse la tecla **ANCHO DE PUNTADA** **A** (más ancha).
Para mover la aguja a la izquierda (y disminuir la anchura de puntada), pulse la tecla **ANCHO DE PUNTADA** **E** (más estrecha).
El valor de la longitud de puntada varía cada vez que se pulsa una de estas teclas.

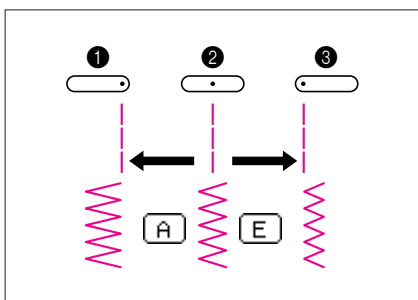

3. Una vez efectuado el ajuste, pulse la tecla **FIN**.

Nota

- En el caso del punto recto (aguja en el centro), la posición de la aguja no puede cambiarse (| | |).
- El valor de anchura de puntada predeterminado de la puntada seleccionada se resalta en negro.

- 1 Aguja desplazada a la derecha (puntada más ancha)
- 2 Aguja situada en el centro (anchura estándar)
- 3 Aguja desplazada a la izquierda (puntada más estrecha)

Ajuste de la longitud de puntada

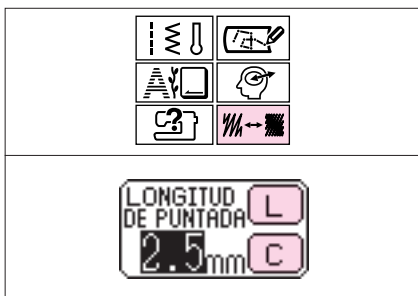

1. Seleccione una puntada y pulse la tecla **AJUSTE DE LA PUNTADA**.
2. Ajuste la longitud de puntada.
Para aumentar la longitud de puntada, pulse la tecla **LONGITUD DE PUNTADA** **L** (más larga).
Para disminuir la longitud de puntada, pulse la tecla **LONGITUD DE PUNTADA** **C** (más corta).
El valor de la longitud de puntada varía cada vez que se pulsa una de estas teclas.

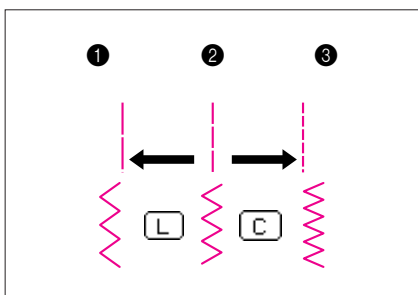

3. Una vez efectuado el ajuste, pulse la tecla **FIN**.

Nota

- Cuando cosa puntadas rectas de 4,5 mm o 5,0 mm de longitud en tejido de grosor inferior a 5/128" (1,0 mm), la longitud de puntada se ajustará automáticamente a 5/32" (4,0 mm) al empezar a coser para evitar que la tela se frunza.
- El valor de la longitud de puntada predeterminado de la puntada seleccionada se resalta en negro.

- 1 Puntada más larga
- 2 Longitud de puntada media
- 3 Puntada más corta

TENSIÓN DEL HILO

Tensión correcta

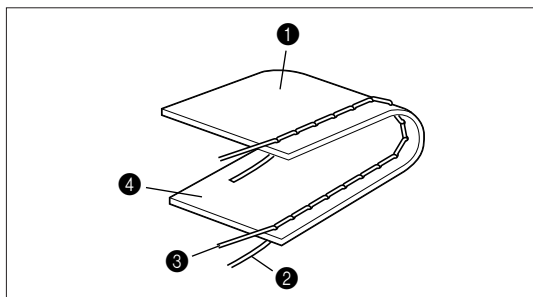

- 1 Revés del tejido
- 2 Hilo de la canilla
- 3 Hilo superior
- 4 Cara del tejido

El hilo superior y el hilo de la canilla deben cruzarse hacia el centro del tejido. Si la tensión del hilo no es correcta, las puntadas no serán planas regulares y el tejido se arrugará.

La tensión del hilo de cada puntada sale ajustada de fábrica al valor más adecuado. A pesar de ello, deberá ajustarse en los casos siguientes:

- * al usar hilo especial o coser en tejidos especiales
- * al coser fruncidos
- * cuando los valores predeterminados no den los resultados esperados

Nota

La tensión correcta es importante; si es tensión excesiva, el tejido se arrugará, y si es insuficiente, la costura será débil.

Ajuste de la tensión del hilo superior

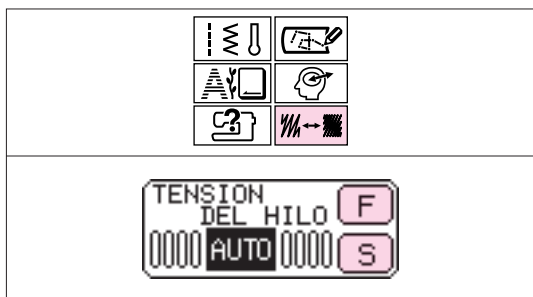

1. Seleccione una puntada y pulse la tecla **AJUSTE DE LA PUNTADA**.

2. Ajuste la tensión del hilo.

Para aumentar la tensión del hilo (estirar el hilo superior) pulse la tecla **TENSION DEL HILO [F]** (más fuerte).

Para disminuir la tensión del hilo (aflojar el hilo superior) pulse la tecla **TENSION DEL HILO [S]** (más flojo).

El valor de la tensión del hilo cambia cada vez que pulsa una de estas teclas.

3. Una vez efectuado el ajuste, pulse la tecla **FIN**.

Nota

El valor predeterminado de la tensión del hilo (**AUTO**) se resalta en negro.

- 1 Si el hilo superior está demasiado tenso, aparecerán nudos en la cara del tejido.
- 2 Hilo de la canilla
- 3 Hilo superior
- 4 Cara del tejido

Hilo superior demasiado tenso:

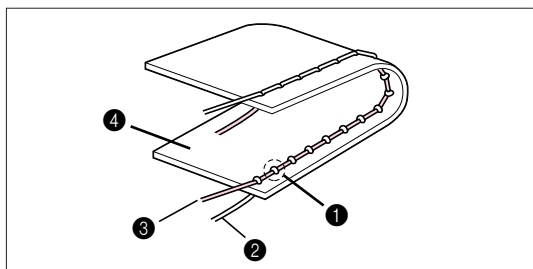

Hilo superior demasiado flojo:

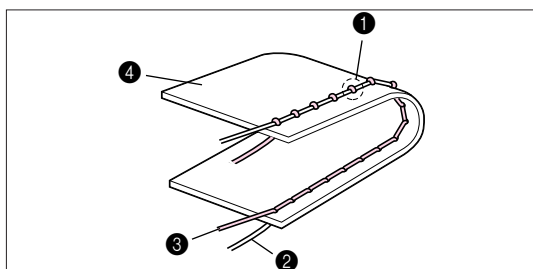

- 1 Si el hilo superior está demasiado flojo, aparecerán nudos en el revés del tejido.
- 2 Hilo de la canilla
- 3 Hilo superior
- 4 Revés del tejido



Esta máquina de coser está equipada con una valiosa guía que proporciona información e instrucciones sobre diversas operaciones, como la formación de la canilla, la colocación del hilo superior o el ajuste de la pantalla LCD, y facilita así su manejo.

Ejemplo: para ver las instrucciones de colocación de la canilla

1. Pulse la tecla **GUÍA DE FUNCIONAMIENTO**.

① Tecla **GUÍA DE FUNCIONAMIENTO**

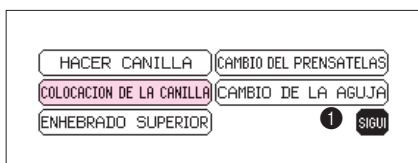

2. Pulse la tecla **COLOCACION DE LA CANILLA**.

① Pulse la tecla **SIGUI** para ver más opciones.

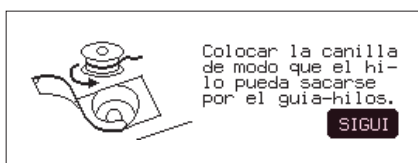

3. Siga las instrucciones y pulse la tecla **SIGUI**.

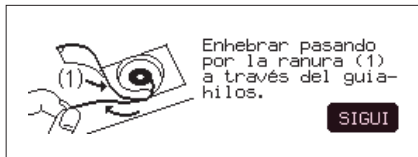

4. Siga las instrucciones y pulse la tecla **SIGUI**.

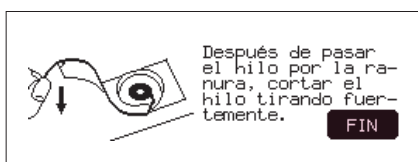



5. Siga las instrucciones y pulse la tecla **FIN**.

PUNTADAS AUTOMÁTICAS DE REFUERZO Y HACIA ATRÁS



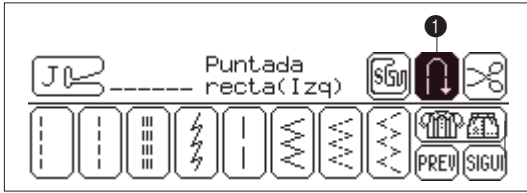

Antes de empezar a coser, active la tecla de puntada hacia atrás para coser automáticamente puntadas hacia atrás (puntadas que se cosen hacia atrás cuando se usan puntadas rectas) o puntadas de refuerzo (tres puntadas, una encima de otra, cuando se cosen puntadas que no son rectas) al empezar a coser y al acabar a fin de asegurar la costura.



1. Seleccione una puntada.
2. Active las puntadas hacia atrás pulsando , cuya apariencia cambiará a .
① Puntadas hacia atrás activadas.

Nota

- Ponga el borde del tejido 3 ó 4 puntadas por detrás del prensatelas para que puedan coserse las puntadas de refuerzo o hacia atrás.
- Si pulsa de nuevo  para que vuelva a su estado anterior , desactivará las puntadas automáticas de refuerzo o hacia atrás.

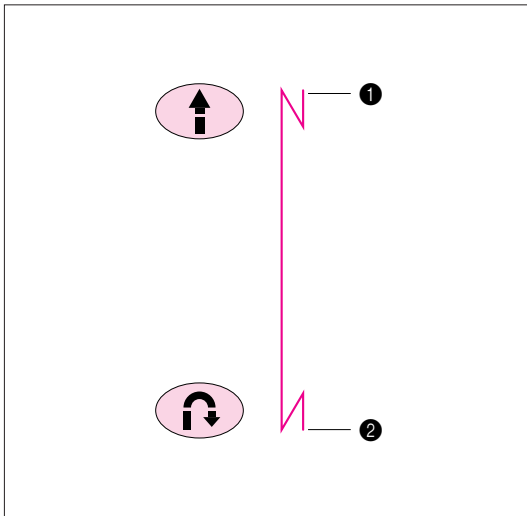

3. Pulse el botón Comienzo/Parada.
① Se cosen las puntadas de refuerzo o hacia atrás y, a continuación, empieza el trabajo de costura.

Nota

Si ha pulsado el botón Comienzo/Parada para hacer un alto en la costura, no se coserán las puntadas de refuerzo o hacia atrás del principio.



4. Cuando haya llegado al final, pulse el botón Puntada hacia atrás para coser las puntadas de refuerzo o hacia atrás y acabar de coser.
② Se coserán automáticamente puntadas hacia atrás o de refuerzo y la costura se detendrá automáticamente.

CORTE AUTOMÁTICO DEL HILO



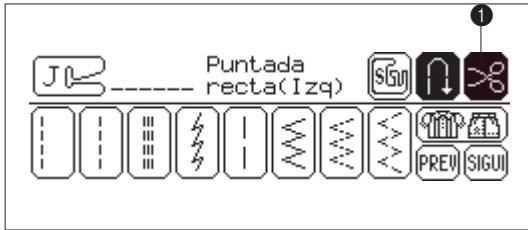

Antes de empezar a coser, active el corte automático del hilo para que dicha operación se ejecute al acabar de coser. Esta función es muy útil cuando se cosen ojales o se remata.



1. Seleccione una puntada.
2. Active el corte automático del hilo pulsando  para que adquiera el aspecto .

① Corte de hilo automático activado

Nota

- Las puntadas automáticas hacia atrás o de refuerzo también deben usarse con el corte automático del hilo activado.
- Si pulsa de nuevo  para que vuelva a su estado anterior , se desactivará el corte automático de hilo.

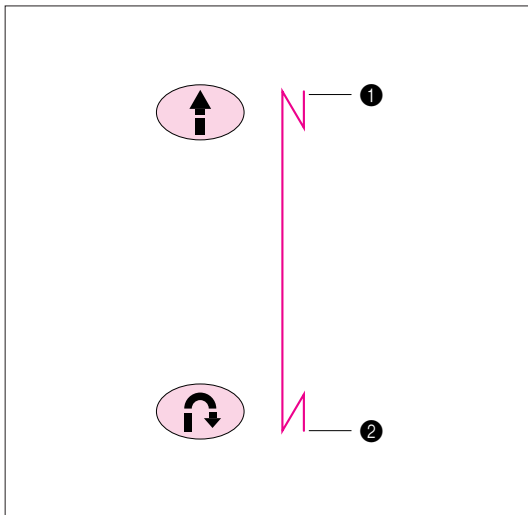

3. Pulse el botón Comienzo/Parada.
① Se cosen las puntadas de refuerzo o hacia atrás y, a continuación, empieza el trabajo de costura.

Nota

Si ha pulsado el botón Comienzo/Parada para hacer un alto en la costura, no se coserán las puntadas de refuerzo o hacia atrás del principio.

4. Cuando llegue al final, pulse el botón Puntada hacia atrás para coser las puntadas de refuerzo o hacia atrás, acabar de coser y cortar los hilos.
② Se cosen las puntadas de refuerzo o hacia atrás, se acaba la costura y los hilos se cortan automáticamente.

COSTURA BÁSICA

Puntadas rectas (posición de la aguja a la izquierda)

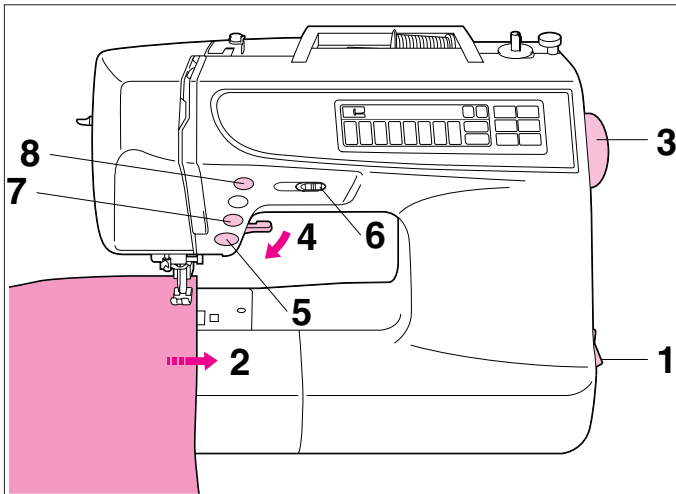

PRECAUCIÓN

- Mientras esté cosiendo, esté siempre atento a la posición de la aguja y no toque ninguna pieza móvil, tales como la aguja, la polea o la palanca tirahilos, pues podría sufrir alguna herida.
- Mientras esté cosiendo, no tire ni empuje el tejido con demasiada fuerza; podría resultar dañado.
- No use nunca agujas torcidas. Pueden romperse fácilmente con el consiguiente riesgo de lesiones para el usuario de la máquina.

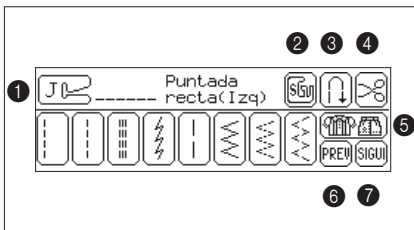

1. Cuando se enciende la máquina, se selecciona automáticamente la puntada recta (posición de la aguja a la izquierda).

- 1 Coloque el prensatelas que indica el código.
- 2 Pulse esta tecla para empezar a coser con el cortador lateral instalado.
- 3 Pulse esta tecla antes de empezar a coser para que al principio y al final de la costura se cosan automáticamente puntos de refuerzo o hacia atrás. (Si desea obtener información detallada, consulte la página 36.)
- 4 Pulse esta tecla antes de empezar a coser para cortar automáticamente los hilos después del trabajo. (Si desea obtener información detallada, consulte la página 37.)
- 5 Pulse esta tecla para ver una guía de puntadas que le servirá para seleccionar la puntada que mejor se adapte a sus necesidades específicas.
- 6 Pulse esta tecla para ver la página anterior.
- 7 Pulse esta tecla para ver la página siguiente.

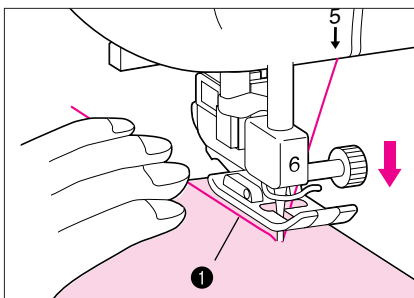

2. Ponga el tejido debajo del prensatelas.

3. Mientras sujeta el extremo del hilo y el tejido con la mano izquierda, gire el volante con la mano derecha en dirección hacia usted para bajar la aguja hasta el punto de inicio de la costura.

- 1 Hilo superior

Nota

- No es preciso tirar del hilo de la canilla para empezar a coser.
- Coloque el borde del tejido 3 ó 4 puntadas por detrás del prensatelas para que puedan coserse las puntadas de refuerzo o hacia atrás.

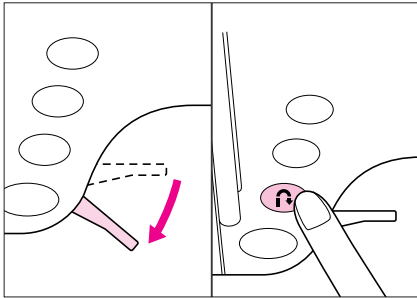

4. Baje la palanca del prensatelas.

5. Pulse el botón de puntadas hacia atrás y de refuerzo para coser las puntadas hacia atrás y pulse el botón Comienzo/Parada. La máquina empezará a coser a poca velocidad.

Nota

- Si desea parar momentáneamente la máquina para girar o ajustar el tejido, pulse el botón Comienzo/Parada. Para reanudar la costura, vuelva a pulsar dicho botón.
- Si antes de empezar a coser activa las puntadas de refuerzo o hacia atrás, le bastará con pulsar el botón Comienzo/Parada para coser automáticamente puntadas de refuerzo o hacia atrás antes de empezar el trabajo.

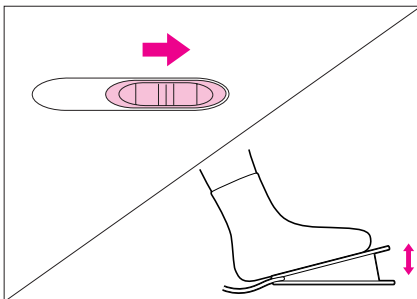
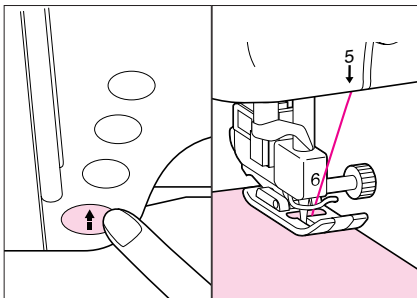

6. Ajuste la velocidad de costura con el controlador de velocidad de costura o el pedal.

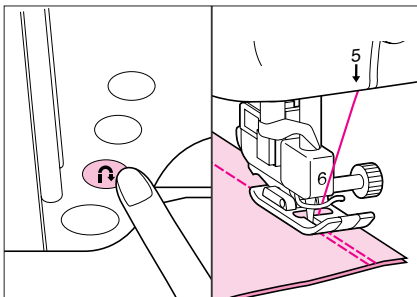

7. Cuando llegue al final, pulse el botón de puntadas de refuerzo o hacia atrás para coser puntadas hacia atrás y parar la máquina.

8. Pulse el botón correspondiente al cortador lateral para cortar los hilos.

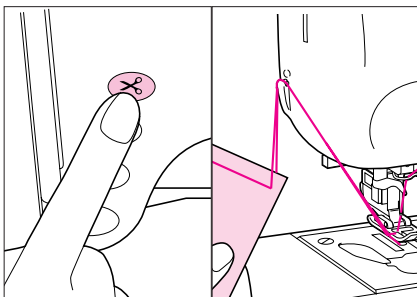

Nota

- Corte el hilo grueso (número superior a 30) con el cortador situado al lado de la máquina, tal como ilustra la figura.
- Si están activados el corte de hilo automático y las puntadas de refuerzo o hacia atrás automáticas antes de empezar a coser, le bastará con pulsar el botón correspondiente a las puntadas mencionadas al final de la costura para que se cosan automáticamente puntadas de refuerzo o hacia atrás, se corten los hilos y se detenga la máquina.

TÉCNICAS DE COSTURA ÚTILES

Costura de esquinas

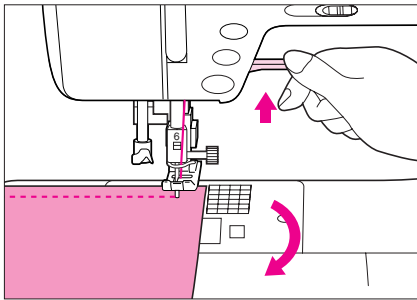

Cuando llegue a la esquina, deje la aguja en el tejido, levante la palanca del prensatelas y gire el tejido. Baje la palanca de nuevo y siga cosiendo.

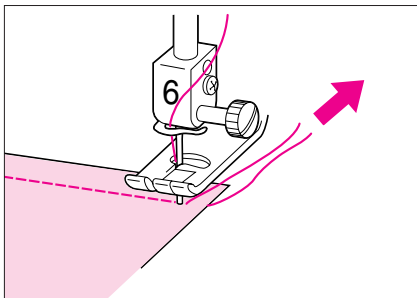

Para puntadas de longitud inferior a 13/64" (5,0 mm):

Antes de empezar a coser, hilvane la esquina. Después de girar el tejido en la esquina, siga cosiendo mientras estira hacia atrás el hilo del hilvanado.

Costuras gruesas

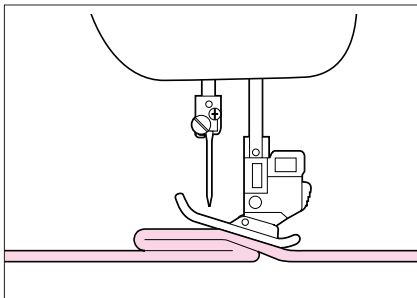

Si el prensatelas se inclina a medida que se acerca a una costura gruesa, deje la aguja en el tejido y levante la palanca del prensatelas. Después de nivelar el área de costura con un tejido doblado o un cartón colocado debajo de la parte posterior del prensatelas, vuelva a bajar la palanca y siga cosiendo.

Costura de curvas

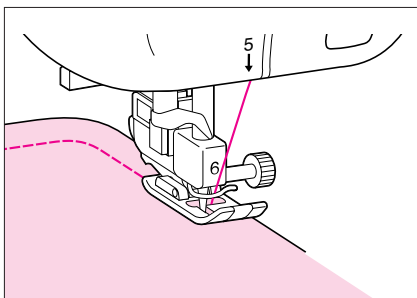

Costura de una curva con una puntada recta

Cosa despacio y mantenga la costura paralela al borde del tejido a medida que va guiando el tejido alrededor de la curva.

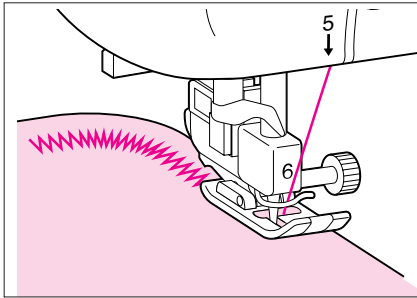

Costura de una curva con puntada zigzag

Seleccione una longitud de puntada corta y cosa lentamente mientras mantiene la costura paralela al borde del tejido a medida que va guiando éste a lo largo de la curva.

Nota

Si la curva es pronunciada, detenga temporalmente la máquina, mantenga la aguja en el material, levante la palanca del prensatelas y gire cuidadosamente el tejido de manera que el borde de la labor quede alineado con el lateral del prensatelas. Baje de nuevo la palanca y siga cosiendo.

Costura de tejidos gruesos

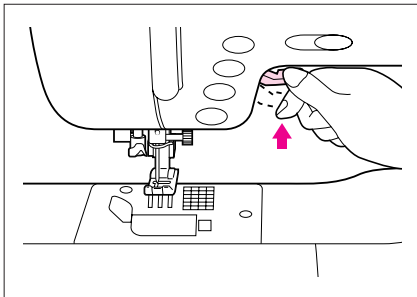

1. Levante la palanca del prensatelas y después vuélvala a levantar de modo que el tejido quepa bajo del prensatelas.

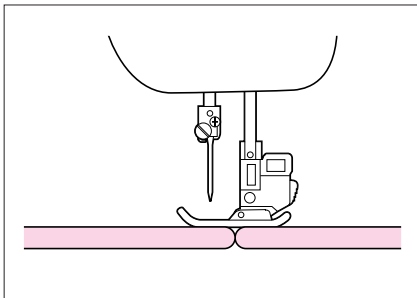

2. Si no se produce alimentación del tejido al principio del trabajo, ponga un trozo de tejido doblado o un cartón debajo de la parte posterior del prensatelas para levantarlo.

Costura de tejidos finos

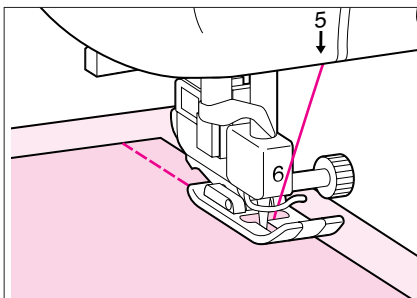

Ponga papel fino o entretela bajo el tejido antes de empezar a coser.

Uso de la placa de la aguja

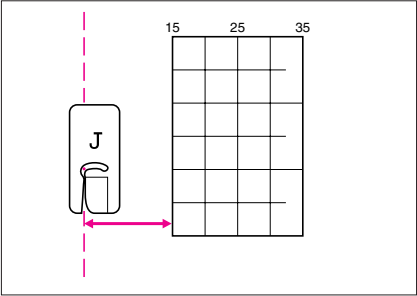

Alinee el borde del material con una de las líneas de la placa de la aguja para coser costuras regulares.

PUNTADA BÁSICA

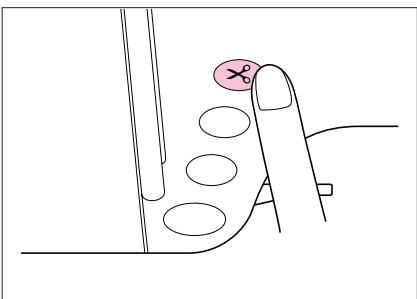
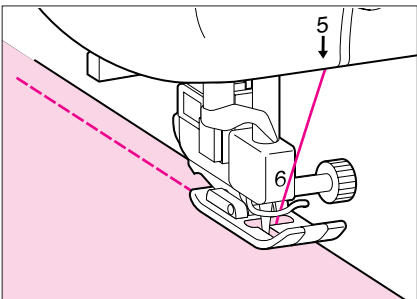
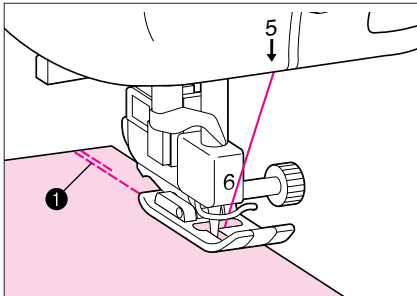
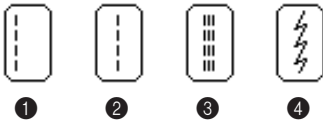

- ❶ **Puntada recta (Izq)** [puntada recta (posición de la aguja a la izquierda)]: para una costura normal
- ❷ **Puntada recta (Cen)** [puntada recta (posición de la aguja en el centro)]: para una costura normal
- ❸ **Puntada de refuerzo:** para costuras reforzadas
- ❹ **Puntada elástica:** para coser tejidos elásticos

1. Antes de empezar a coser, hilvane o junte los tejidos con alfileres. Monte en la máquina el prensatelas **J** y baje la palanca de elevación del prensatelas.
2. Pulse el botón Puntada hacia atrás para coser puntadas de refuerzo o hacia atrás y, a continuación, pulse el botón Comienzo/parada para seguir cosiendo.
 - ❶ Puntadas hacia atrás al principio de la labor

Nota

- El borde del tejido debe estar a una distancia equivalente a 3 ó 4 puntadas por detrás del prensatelas para que puedan coserse las puntadas hacia atrás.
- Si antes de empezar a coser activa las puntadas de refuerzo o hacia atrás, le bastará con pulsar el botón Comienzo/Parada para coser automáticamente puntadas de refuerzo o hacia atrás antes de empezar la labor en sí.
- 3. Cuando vaya acercándose al final, disminuya la velocidad y pulse el botón Puntada hacia atrás para coser puntadas de refuerzo o hacia atrás y detener la máquina.



4. Pulse el botón Cortahilos para cortar automáticamente los hilos.

Nota

Si antes de empezar a coser activa el corte de hilos automático y las puntadas de refuerzo o hacia atrás automáticas, le bastará con pulsar el botón correspondiente a dichas puntadas cuando acabe de coser para que se cosan las puntadas, se recorten los hilos y se detenga la máquina.

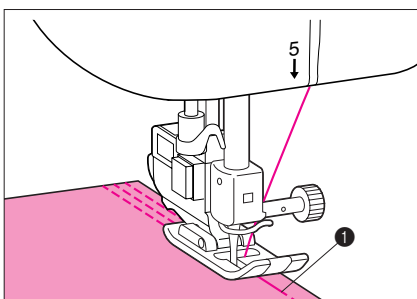
Puntadas de refuerzo de un tejido elástico



Antes de coser, hilvane el tejido y después cosa las puntadas rectas ( o ), siguiendo la línea de hilvanado.

- ❶ Hilvanado

Nota

No tire del tejido mientras esté cosiendo.



1

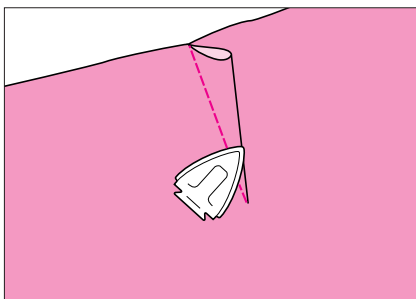
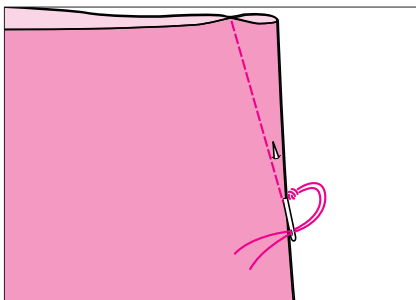
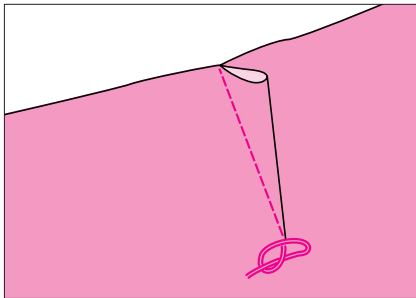
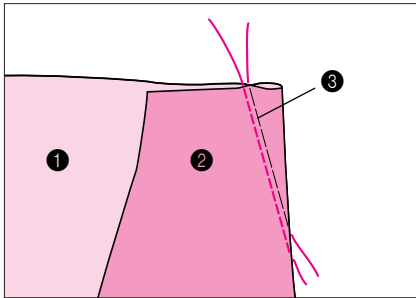

1 **Puntada recta (Izq)** [puntada recta (posición de la aguja a la izquierda)]

1. Ponga el prensatelas **J**. Después de coser las puntadas hacia atrás del principio de la pinza, cosa desde el extremo ancho hasta el extremo estrecho, sin tirar del tejido.

1 Derecho del tejido

2 Revés del tejido

3 Hilvanado

Nota

Si antes de empezar a coser activa las puntadas de refuerzo o hacia atrás, le bastará con pulsar el botón Comienzo/Parada para que se cosan automáticamente las puntadas hacia atrás antes de iniciar la labor.

2. Pulse el botón Comienzo/Parada para que al llegar al final de la costura la máquina se detenga sin dar puntadas hacia atrás y corte los hilos dejando 2" (5,0 cm) al final; forme un nudo con ambos extremos de los hilos.

3. Con una aguja, introduzca los extremos en la pinza.

4. Planche la pinza hacia un lado para que se quede plana.



Cree fruncidos en las cinturillas de las faldas o en las mangas de las camisas.

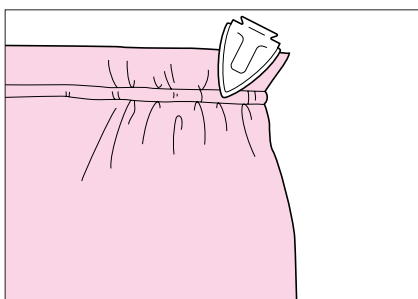
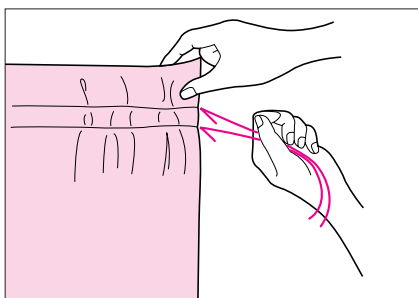
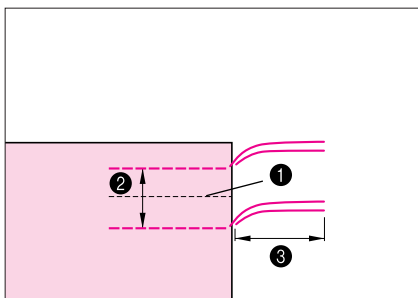
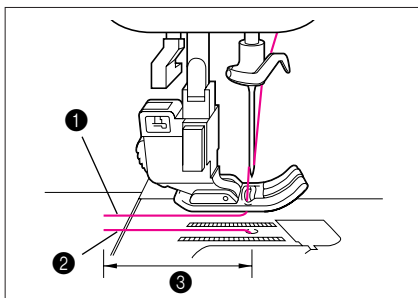
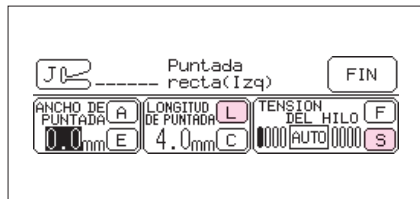

1 Puntada recta (Izq) [puntada recta (posición de la aguja a la izquierda)]

1. Ajuste la longitud de puntada a 5/32" (4,0 mm) y seleccione una tensión de hilo floja.

Nota

Si ha pulsado y después **FRUNCIDOS**, la longitud de puntada se ajustará automáticamente a 5/32" (4,0 mm) y se seleccionará automáticamente una tensión de hilo floja.

2. Ponga el prensatelas **J** y tire alrededor de 2" (5,0 cm) de los hilos superior y de la canilla.
 - 1 Hilo superior
 - 2 Hilo de la canilla
 - 3 Alrededor de 2" (5,0 cm)

3. Desactive el corte automático de hilos y las puntadas de refuerzo o hacia atrás automáticas, cosa dos pespuntos paralelos a la línea de costura y saque el tejido de la máquina, con los hilos cortados a unos 2" (5,0 cm).
 - 1 Línea de costura
 - 2 De 3/8" a 1/2" (1,0 a 1,5 cm)
 - 3 Alrededor de 2" (5,0 cm)

4. Tire de ambos hilos hasta conseguir el fruncido deseado y forme un nudo con ambos extremos.

5. Planche los fruncidos.

INSERCIÓN DE CREMALLERAS (EN EL CENTRO O EN UN LADO)



1

- 1 **Puntada recta (Cen)** [puntada recta (posición de la aguja en el centro)]

Colocación de la cremallera en el centro

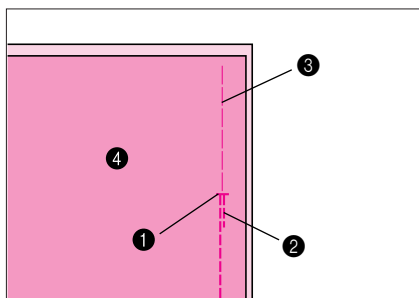

1. Ponga el prensatelas **J**, cosa puntadas rectas hasta llegar a la abertura de la cremallera y acabe con las puntadas hacia atrás. A continuación, seleccione una puntada de hilvanado y siga cosiendo en dirección del borde del tejido.

- 1 Extremo de la abertura de la cremallera
- 2 Puntadas hacia atrás
- 3 Puntada de hilvanado
- 4 Revés del tejido

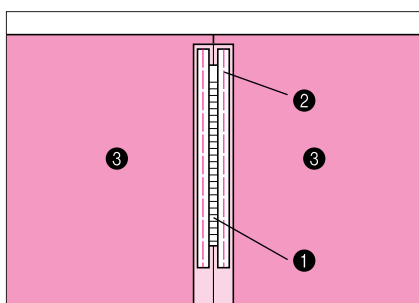

2. Mantenga bien abiertos los márgenes de la costura e hilvane en dicho lugar la cremallera con la puntada de hilvanado seleccionada.

- 1 Cremallera
- 2 Hilvanado
- 3 Revés del tejido

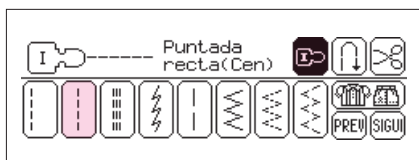

3. Pulse [Puntada recta (Cen)], y después pulse (prensatelas **I**). La tensión del hilo se ajustará automáticamente al prensatelas **I**.

Nota

Si ha pulsado y **INSERCIÓN DE CREMALLERAS**, la tensión del hilo se ajustará automáticamente.

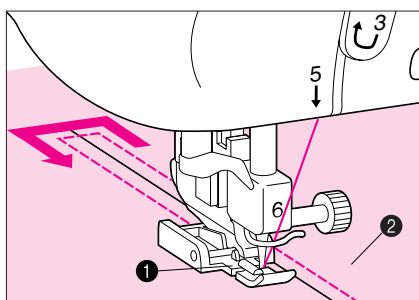

4. Encaje el soporte del prensatelas en la patilla derecha del prensatelas **I** y cosa alrededor de la cremallera a una distancia de 25/64" (1,0 cm) del borde presionado.

- 1 Soporte de prensatelas encajado en la patilla derecha del prensatelas **I**
- 2 Derecho del tejido

5. Retire el hilvanado.

Colocación de una cremallera lateral

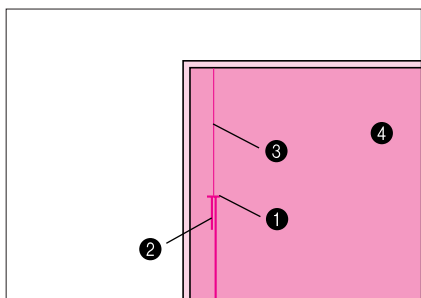

1. Ponga el prensatelas **J**, cosa puntadas rectas hasta llegar a la abertura de la cremallera y acabe con las puntadas hacia atrás. A continuación, seleccione una puntada de hilvanado y siga cosiendo hasta llegar al borde del tejido.

- ① Extremo de la abertura de la cremallera
- ② Puntadas hacia atrás
- ③ Puntada de hilvanado
- ④ Revés del tejido

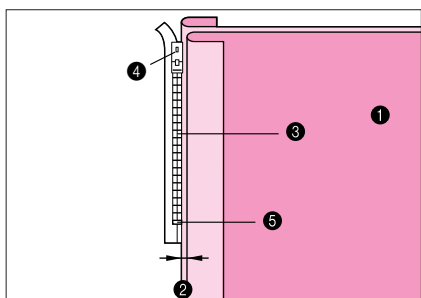

2. Mantenga bien abiertos los márgenes de la costura, alinee el borde presionado con los dientes de la cremallera y deje un margen de 1/8" (3,0 mm) para la costura.

- ① Revés del tejido
- ② Deje 1/8" (3,0 mm) de margen para la costura
- ③ Dientes de la cremallera
- ④ Cierre de la cremallera
- ⑤ Abertura de la cremallera (base de la cremallera)

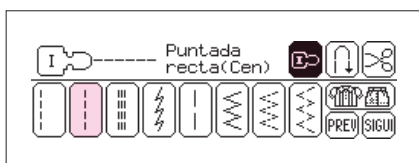

3. Seleccione [Puntada recta (Cen)] y pulse (prensatelas **I**). La tensión del hilo se ajustará automáticamente al prensatelas **I**.

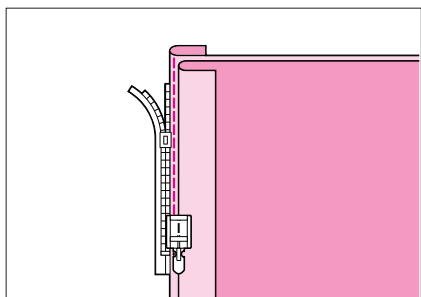

4. Encaje el soporte del prensatelas con la patilla izquierda del prensatelas **I**, abra la cremallera y cosa la capa inferior a la cremallera desde arriba hasta abajo.

Nota

Si antes de empezar a coser activa el corte de hilos automático y las puntadas de refuerzo o hacia atrás automáticas, le bastará con pulsar el botón Comienzo/Parada para que se cosan automáticamente puntadas hacia atrás antes de empezar la labor. Además, si al acabar pulsa el botón Puntada hacia atrás, automáticamente se coserán puntadas hacia atrás, se recortarán los hilos y se detendrá la máquina.

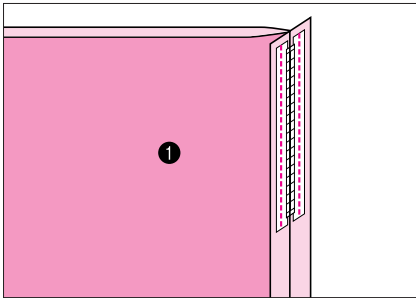

5. Cierre la cremallera, dé la vuelta al tejido y cosa el otro lado de la cremallera al tejido.
 - ❶ Revés del tejido

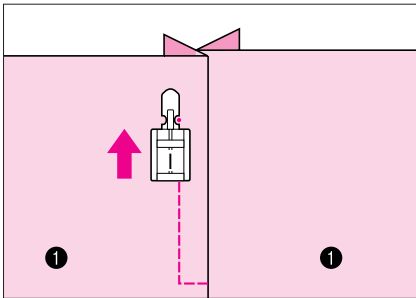

6. Ponga el derecho del tejido cara arriba, cosa un pespunte por la parte inferior de la cremallera, a unos 13/64" (5,0 cm) del lado izquierdo del borde del tejido.

7. Detenga la máquina con la aguja en el tejido, levante la palanca de elevación del prensatelas y retire el hilvanado.
 - ❶ Derecho del tejido

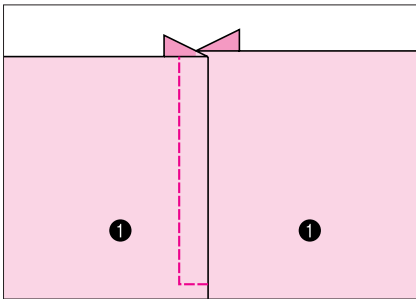

8. Mueva el cierre de la cremallera y siga cosiendo hasta llegar al borde del tejido.
 - ❶ Derecho del tejido



1

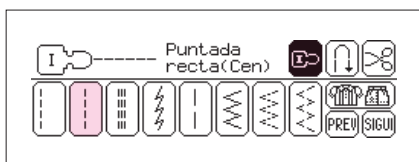
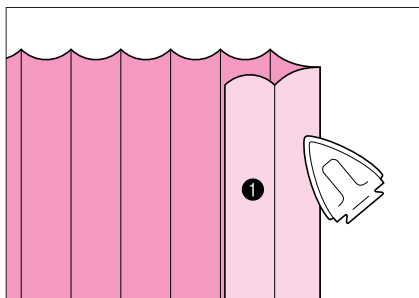
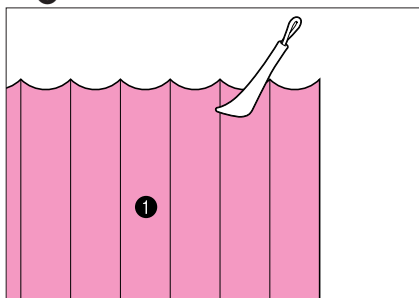

1 **Puntada recta (Cen)** [puntada recta (posición de la aguja en el centro)]

1. Marque las posiciones de los pliegues en el revés del tejido.
 1 Revés del tejido

2. Doble el tejido y planche únicamente a lo largo de los pliegues.

1 Derecho del tejido

3. Pulse [Puntada recta (Cen)] y pulse (prensatelas I). La tensión del hilo se ajustará automáticamente al prensatelas I.

Nota

Si ha pulsado y **LORZAS**, la tensión del hilo se ajustará automáticamente.

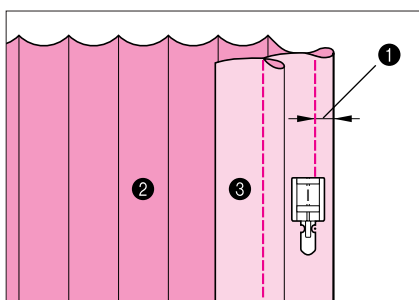

4. Encaje el soporte del prensatelas en la patilla derecha del prensatelas I y cose un pespunte a lo largo de cada pliegue.

- 1 Ancho del pliegue
- 2 Revés del tejido
- 3 Derecho del tejido

Nota

Si antes de empezar a coser activa el corte de hilos automático y las puntadas de refuerzo o hacia atrás automáticas, le bastará con pulsar el botón Comienzo/Parada para coser automáticamente puntadas hacia atrás antes de empezar la labor. Si además pulsa el botón Puntada hacia atrás al acabar de coser, se coserán automáticamente puntadas hacia atrás, los hilos se recortarán y la máquina se detendrá.

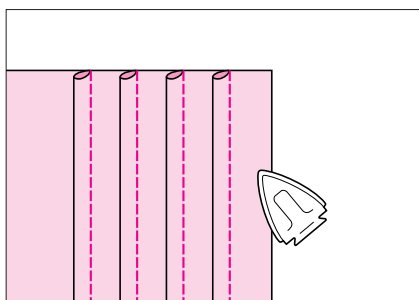

5. Planche los pliegues en la misma dirección.



Cosa costuras de refuerzo para reforzar las costuras ya existentes y dar un acabado limpio a los bordes.



1

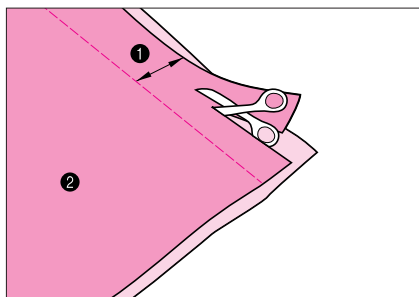

1 **Puntada recta (Cen)** [puntada recta (posición de la aguja en el centro)]

1. Ponga el prensatelas **J**, cosa la costura y corte la mitad de la tela sobrante de la costura plana.

1 Alrededor de 15/32" (1,2 cm)

2 Revés del tejido

Nota

Si antes de empezar a coser activa el corte de hilos automático y las puntadas de refuerzo o hacia atrás automáticas, le bastará con pulsar el botón Comienzo/Parada para coser automáticamente puntadas hacia atrás antes de empezar la labor. Si además al acabar pulsa el botón Puntada hacia atrás, automáticamente se coserán puntadas hacia atrás, se recortarán los hilos y se detendrá la máquina.

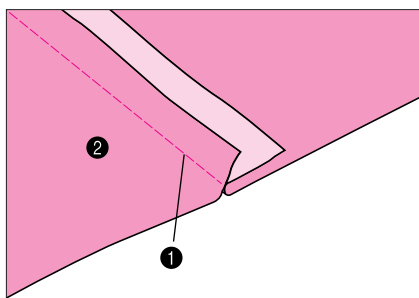

2. Extienda el tejido sobre la línea de costura.

1 Línea de costura

2 Revés del tejido

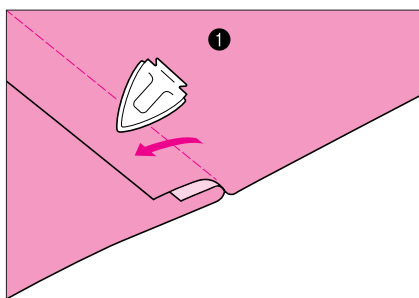

3. Plancha las telas sobrantes de la costura por el lado más estrecho (cortado).

1 Revés del tejido

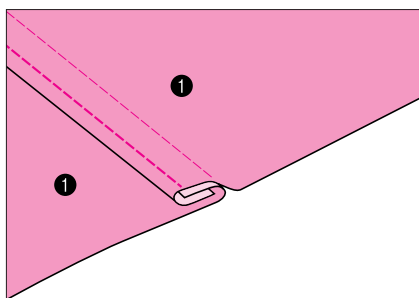

4. Envuelva con el tejido sobrante más ancho de la costura el tejido sobrante más estrecho y cosa el borde de la doblez para dar a la costura el aspecto ilustrado en la figura.

1 Revés del tejido

2 Derecho del tejido

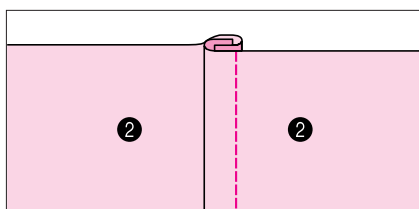



1

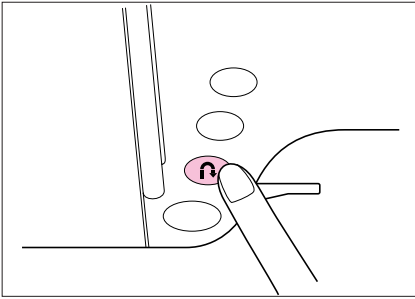

1 Hilvanar

1. Ponga el prensatelas **J** y baje la palanca de elevación del prensatelas.
2. Pulse el botón Puntada hacia atrás para coser puntadas de refuerzo al principio del hilvanado.

Nota

- Si no va a coser puntadas de refuerzo, levante la palanca del prensatelas, mantenga el extremo del hilo superior y haga girar con la mano derecha el volante hacia usted para tirar del hilo de la bobina. Tire alrededor de 2" (5,0 cm) de los hilos superior e inferior hacia la parte posterior de la máquina.
- La longitud de puntada puede establecerse entre 13/64" y 1-3/16" (5,0 y 30,0 mm).

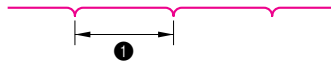

- 1 Entre 13/64" y 1-3/16" (5,0 y 30,0 mm)

3. Mientras cose, mantenga el tejido bien tenso.
4. Acabe el hilvanado con puntadas de refuerzo.

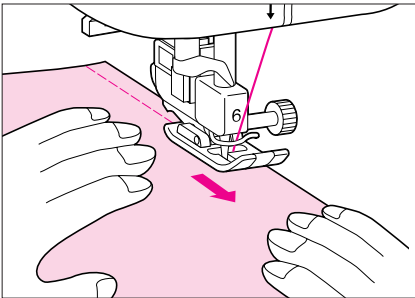

PUNTADA ZIGZAG

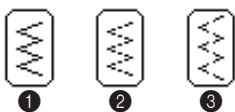

- ❶ **Puntada Zigzag:** para una costura zigzag normal
- ❷ **Puntada Zigzag elástica:** para coser sobre tejido elástico
- ❸ **Puntada Zigzag elástica:** para coser sobre tejido elástico

Sobrehilado con puntada zigzag

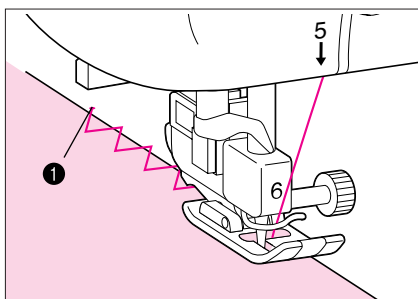

Sobrehile a lo largo del borde del tejido de manera que la aguja caiga por la parte exterior del borde derecho del tejido.

- ❶ Punto de bajada de la aguja

Costura de apliques con puntada zigzag

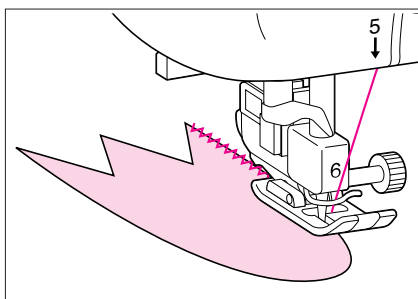

Antes de empezar a coser un aplique , péguelo al tejido con cinta adhesiva o hilvánelo. Cosa el aplique con puntadas zigzag de tal manera que la bajada de la aguja quede fuera del borde del aplique .

Puntada patchwork (para acolchados con diseños no uniformes)

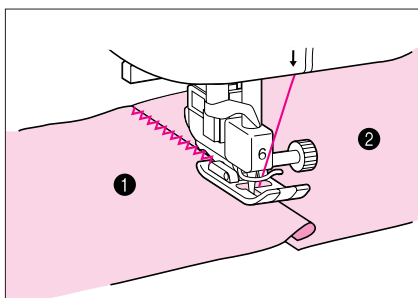

Doble el tejido superior a la anchura deseada y póngalo sobre el tejido inferior. A continuación, una los dos tejidos con la puntada zigzag.

- ❶ Tejido superior
- ❷ Tejido inferior

SOBREHILAR

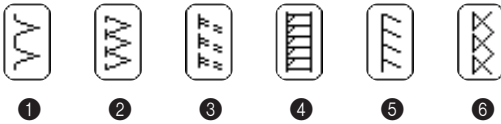

Sobrehilar

- ① para coser tejidos de peso medio o ligero
- ② para coser tejidos gruesos
- ③ para coser tejido elástico de peso medio o grueso
- ④ para coser tejidos elásticos de peso medio
- ⑤ para coser tejidos elásticos
- ⑥ para coser tejidos elásticos

Las puntadas útiles que muestran  pueden coserse con el cortador lateral. Si desea obtener información detallada acerca de cómo instalar y usar el cortador lateral, consulte la página 16.

Costura con , o

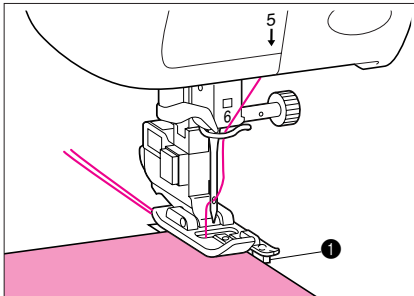

Ponga el prensatelas **G**, baje la palanca de elevación del prensatelas y sobrehile poniendo el borde del tejido contra la guía del prensatelas **G**.

- ① Guía

Nota

Si antes de empezar a coser activa el corte de hilos automático y las puntadas de refuerzo y hacia atrás automáticas, le bastará con pulsar el botón Comienzo/Parada para coser automáticamente puntadas de refuerzo antes de empezar la labor. Si además al acabar pulsa el botón Puntada hacia atrás, automáticamente se coserán puntadas de refuerzo, se recortarán los hilos y se detendrá la máquina.

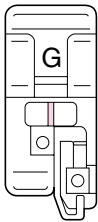

PRECAUCIÓN

Después de ajustar el ancho de puntada, gire a mano el volante hacia usted para comprobar que la aguja no toque el prensatelas. Si la aguja golpea el prensatelas y se rompe, el usuario puede producirse heridas.

Costura con , o

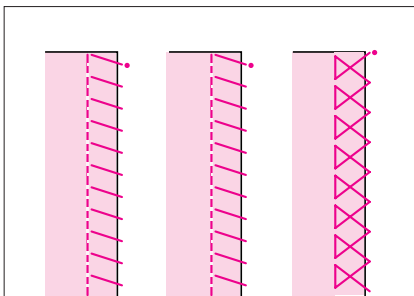

Ponga el prensatelas **J** y asegúrese de que el punto de bajada de la aguja se sale ligeramente fuera del borde del tejido antes de empezar a coser.

Nota

Si antes de empezar a coser activa el corte de hilos automático y las puntadas de refuerzo y hacia atrás automáticas, le bastará con pulsar el botón Comienzo/Parada para coser automáticamente puntadas de refuerzo antes de empezar la labor. Si además pulsa el botón Puntada hacia atrás al acabar la costura, se coserán automáticamente puntadas de refuerzo, se recortarán los hilos y la máquina se detendrá.

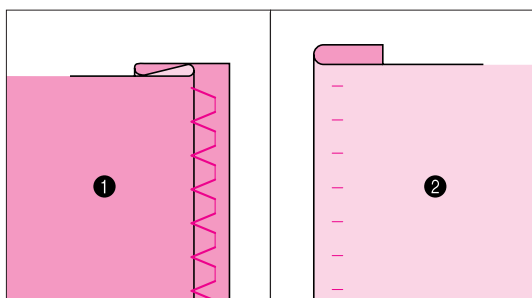
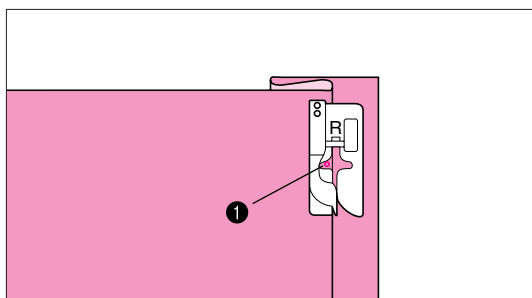
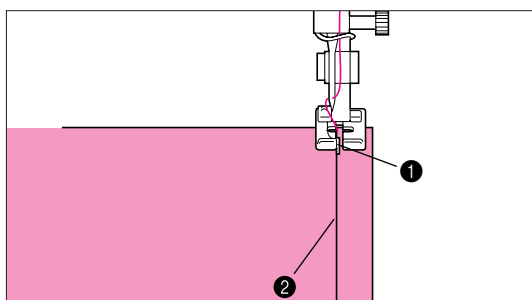
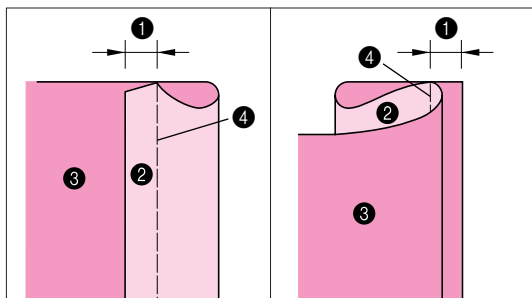
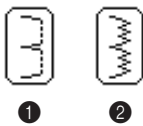

Puntada invisible

- 1 para coser tejidos que no sean elásticos
- 2 para coser tejidos elásticos

1. Doble e hilvane el tejido tal como se muestra en la imagen. Después vuelva a doblar el tejido como mostramos.

- 1 3/16" (0,5 cm)
- 2 Derecho del tejido
- 3 Revés del tejido
- 4 Puntada de hilvanado

2. Ponga el prensatelas para puntadas invisibles **R**, baje la palanca de elevación del prensatelas y ponga el tejido debajo de éste con el borde del dobladillo tocando la guía del prensatelas.

- 1 Guía
- 2 Dobladillo

3. Con las teclas de **ANCHO DE PUNTADA**, ajuste la posición de la aguja hasta que ésta toque ligeramente el dobladillo y después cosa el tejido.

- 1 Punto de bajada de la aguja

Nota

Si antes de empezar a coser activa el corte de hilos automático y las puntadas de refuerzo y hacia atrás automáticas, le bastará con pulsar el botón Comienzo/Parada para coser automáticamente puntadas de refuerzo antes de empezar la labor. Si además, al acabar pulsa el botón Puntada hacia atrás, se coserán automáticamente puntadas de refuerzo, se recortarán los hilos y se detendrá la máquina.

4. Dé la vuelta al tejido y retire el hilvanado.

- 1 Revés del tejido
- 2 Derecho del tejido

Ajuste de la posición de la aguja

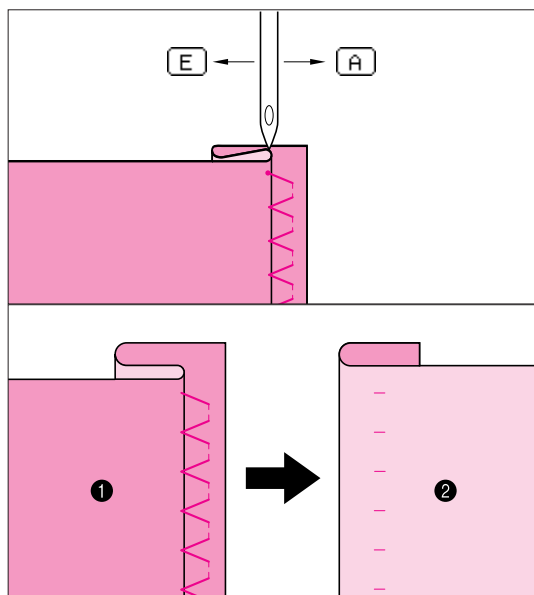

Pulse la tecla **AJUSTE DE LA PUNTADA** y use las teclas de **ANCHO DE PUNTADA** **A** y **E** para ajustar la posición de la aguja y que ésta toque ligeramente el dobladillo.

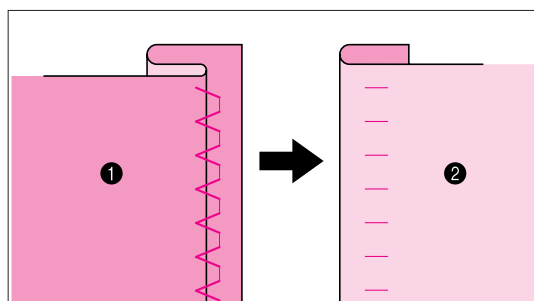

Si la presión de la aguja es demasiado fuerte, pulse la tecla **ANCHO DE PUNTADA** **A** para sacar la aguja del dobladillo.

- ① Revés del tejido
- ② Derecho del tejido

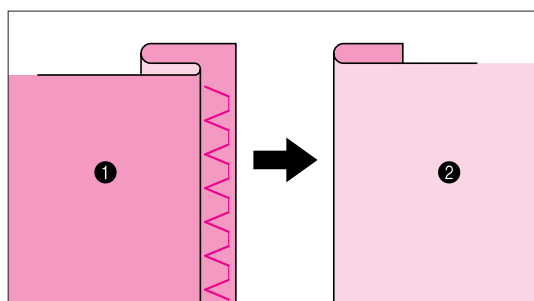

Si la aguja no toma suficiente dobladillo, pulse la tecla **ANCHO DE PUNTADA** **E** para acercar la aguja al dobladillo.

- ① Revés del tejido
- ② Derecho del tejido

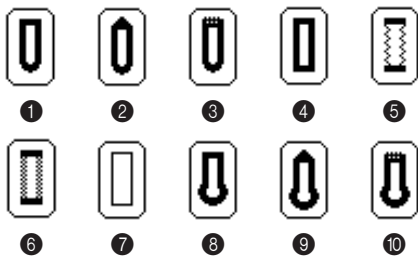

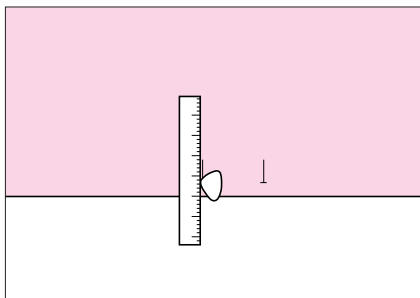

Puntada de ojal

- 1 para tejidos de peso medio o ligero (ojales horizontales)
- 2 para tejanos y pantalones
- 3 abrigos gruesos
- 4 para tejidos de peso medio o ligero
- 5 para tejidos elásticos de trama gruesa
- 6 para tejidos elásticos
- 7 primer paso para hacer el reborde de un ojal
- 8 para trajes y abrigos
- 9 para tejanos y pantalones
- 10 para abrigos gruesos



1. Marque la posición y longitud del ojal en el tejido.

Nota

- La longitud máxima de ojal es 1-3/16" (3,0 cm) (diámetro + grosor del botón).
- No puede usarse hilo grueso (#30) cuando se cose con  y .

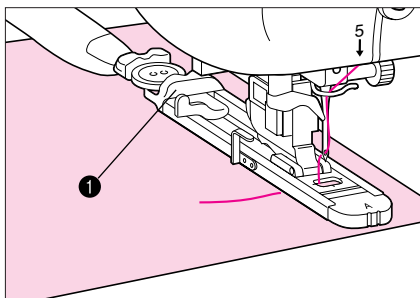

2. Ponga el prensatelas para ojales **A** y baje la palanca de elevación del prensatelas. Asegúrese de que el hilo superior pasa por debajo del prensatelas.

3. Saque la placa guía de botones e introduzca el botón que pasará a través del ojal.

- 1 Placa guía de botones

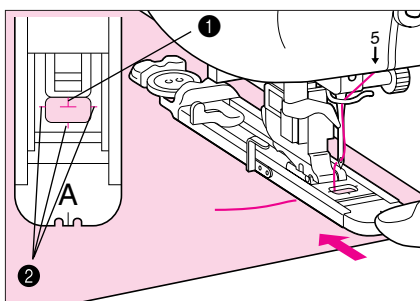

4. Deslice el armazón externo hacia atrás hasta el tope, tal como ilustra la figura de la izquierda. Asegúrese de que no quede ninguna holgura detrás de la parte del prensatelas marcada con una "A".

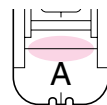

Nota

Si no tira hacia atrás del prensatelas hasta el tope, el ojal formado no tendrá el tamaño correcto.

5. Ponga el tejido debajo del prensatelas con las marcas rojas de los laterales del prensatelas alineadas con la marca del extremo anterior del ojal y la marca roja de la parte anterior del prensatelas centrada en la marca.

- 1 Marca en el tejido que indica la posición del ojal
- 2 Marcas rojas del prensatelas para ojales

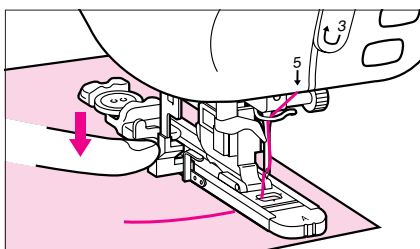

6. Baje la palanca de ojales de modo que quede por detrás de la escuadra metálica del prensatelas.

- 1 Palanca para ojales
- 2 Escuadra del prensatelas para ojales

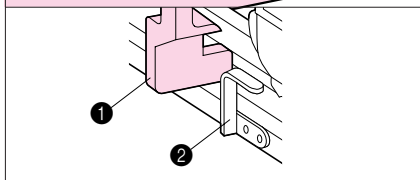

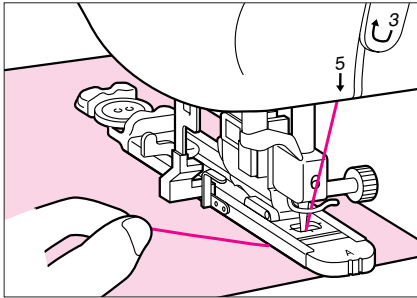

7. Sujete suavemente el extremo del hilo superior y empiece a coser. Mientras se cose el ojal, vaya alimentando cuidadosamente el tejido a mano. Una vez haya acabado la costura, la máquina coserá automáticamente las puntadas de refuerzo y se detendrá.

Nota

- Si antes de empezar a coser activa el corte de hilos automático, los dos hilos se cortarán automáticamente después de que se hayan cosido las puntadas de refuerzo.
- Si el tejido no se alimenta (por ejemplo, si es demasiado grueso) pulse la tecla **LONGITUD DE PUNTADA**  para aumentar dicha longitud.

6. Abra el ojal.

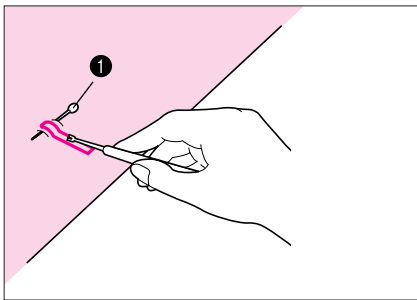

Para ojales normales y ojales redondeados:

Ponga un alfiler por el interior de una de las puntadas de remate, introduzca el abrecosturas en el centro del ojal y corte en dirección al alfiler.

- ① Alfiler

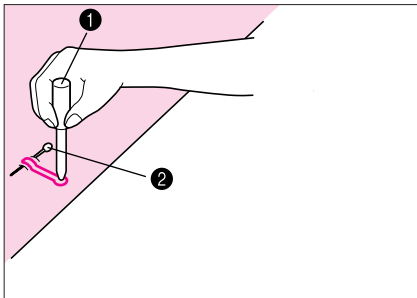

Para ojales en forma de cerradura:

Use el sacabocados para hacer un orificio en el extremo redondeado del ojal. A continuación, ponga un alfiler por el interior de una de las puntadas de remate, introduzca el abrecosturas en el orificio hecho con el sacabocados y corte en dirección del alfiler.

- ① Sacabocados
- ② Alfiler

Orden de un ciclo

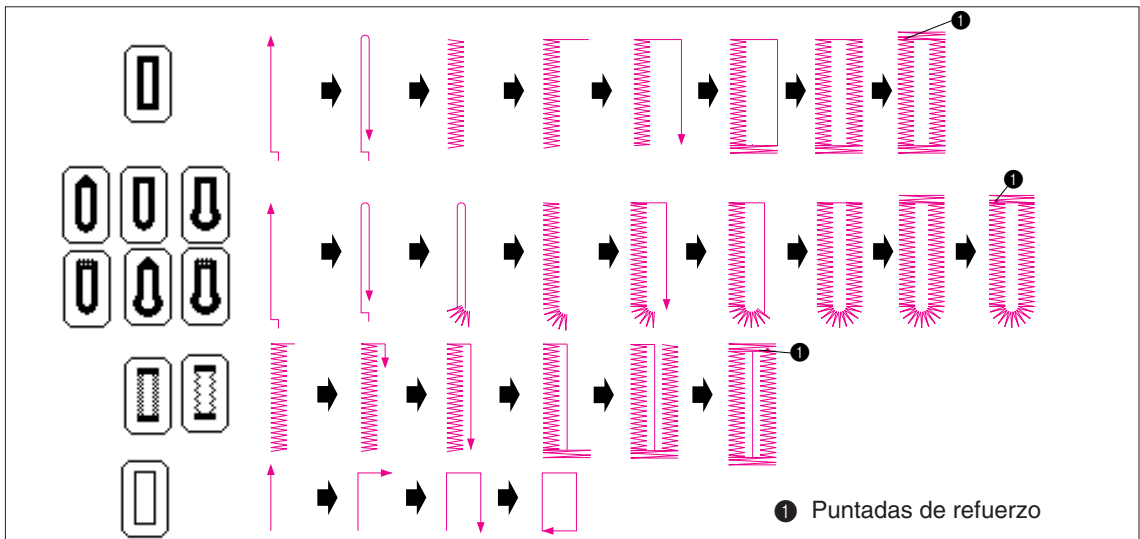

Costura de tejidos elásticos

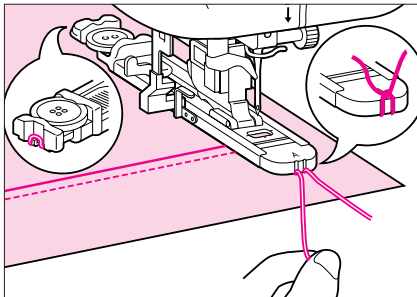

Cuando cosa sobre tejidos elásticos con , las puntadas del ojal deberán coserse sobre un hilo de relleno.

1. Pase el hilo de relleno por las ranuras de la parte anterior del prensatelas **A** y anúdelo temporalmente en ese punto.

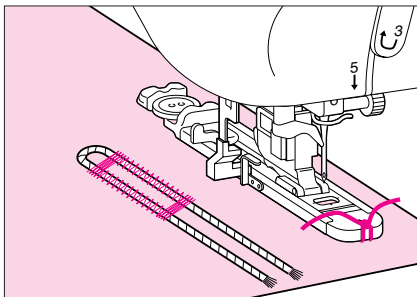

2. Baje la palanca de elevación del prensatelas y empiece a coser.

Nota

Ajuste el ancho de puntada al grosor del hilo de relleno.

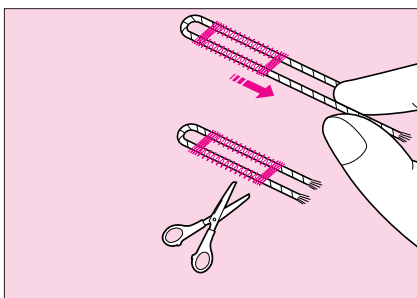

3. Cuando haya acabado de coser, tire suavemente del hilo de relleno para eliminar cualquier arruga y corte el hilo sobrante.

Botones de forma irregular que no caben en la placa guía

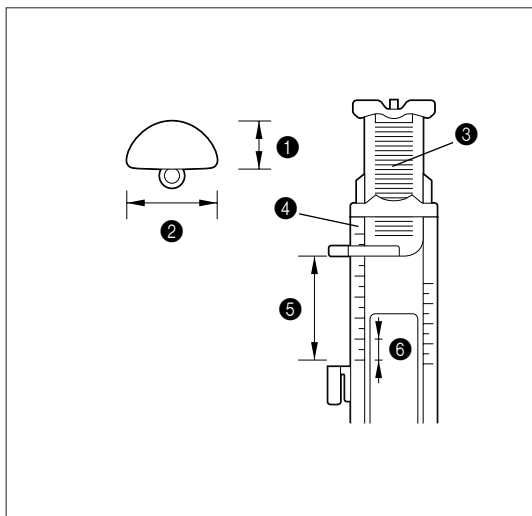

Suma el diámetro del botón y el grosor y ajuste la placa al valor calculado.

Ejemplo: en el caso de un botón de $19/32''$ (1,5 cm) de diámetro y un grosor de $25/64''$ (1,0 cm), la escala se establecerá en $1''$ (2,5 cm)

- ① Grosor [$25/64''$ (1,0 cm)]
- ② Diámetro [$19/32''$ (1,5 cm)]
- ③ Placa guía de botones
- ④ Escala
- ⑤ Diámetro + grosor [$1''$ (2,5 cm)]
- ⑥ $13/64''$ (0,5 cm)

Ajuste del ancho del ojal

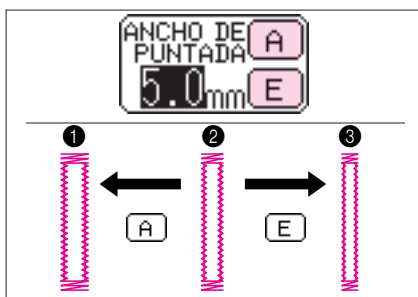

Pulse la tecla **AJUSTE DE LA PUNTADA** y use las teclas **ANCHO DE PUNTADA** **[A]** y **[E]** para ajustar el ancho del ojal.

- ① Si pulsa la tecla **ANCHO DE PUNTADA** **[A]** aumentará la anchura del ojal.
- ② Anchura de ojal estándar
- ③ Si pulsa la tecla **ANCHO DE PUNTADA** **[E]** disminuirá la anchura del ojal.

Ajuste de la longitud de puntada del ojal

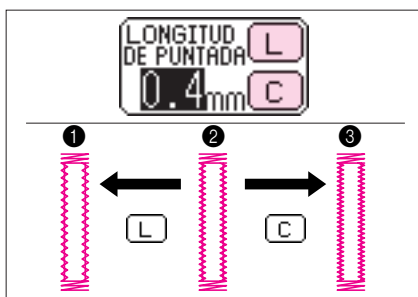

Pulse la tecla **AJUSTE DE LA PUNTADA** y use las teclas **LONGITUD DE PUNTADA** **[L]** y **[C]** para ajustar la longitud de puntada de los remates.

- ① Si pulsa la tecla **LONGITUD DE PUNTADA** **[L]** aumentará la longitud de la puntada de remate.
- ② Longitud estándar de las puntadas de ojales
- ③ Si pulsa la tecla **LONGITUD DE PUNTADA** **[C]** disminuirá la longitud de puntada del remate.

Nota

Si el tejido no se alimenta (por ejemplo, si es demasiado grueso), pulse la tecla **LONGITUD DE PUNTADA** **[L]** para aumentar la longitud mencionada.



Las puntadas de remate sirven para reforzar puntos sujetos a desgaste, como esquinas de bolsillos, bucles para cinturones o las partes superiores de pinzas.



1 Puntada de remate

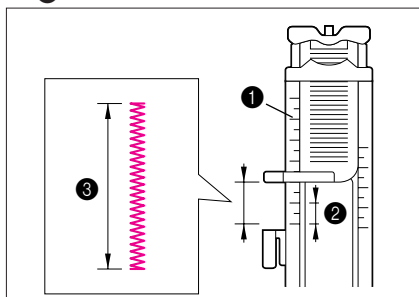

- Después de poner el bolsillo tal como se indica en las instrucciones del dibujo, ponga el prensatelas para ojales **A** y establezca la escala en la longitud deseada de la puntada de remate.

- 1 Escala
- 2 13/64" (0,5 cm)
- 3 Longitud de la puntada de remate

Nota

Las puntadas de remate pueden medir entre 13/64" y 1-3/16" (0,5 y 3,0 cm) de longitud aunque el valor normal de la puntada de remate oscila entre 13/64" y 25/64" (0,5 y 1,0 cm).

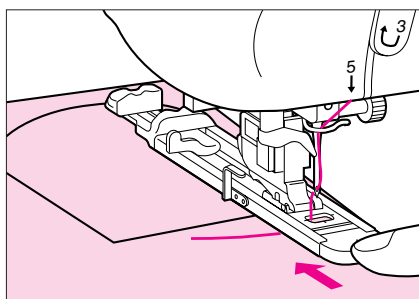

- Ponga el bolsillo tal como se ilustra, con su parte superior mirando hacia usted, baje la palanca del prensatelas y asegúrese de que el hilo superior pase por debajo del prensatelas para ojales.

- Deslice el armazón externo del prensatelas hacia atrás hasta el tope, tal como ilustra la figura de la izquierda, y asegúrese de que no quede ninguna holgura por detrás de la parte del prensatelas marcada con una "A".

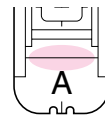

Nota

Si el prensatelas para ojales no se desliza hacia atrás al máximo, la puntada de remate no tendrá el tamaño correcto.

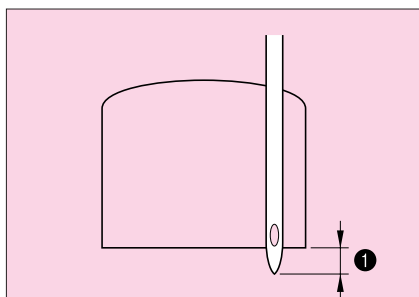

- Compruebe que la aguja baja en la esquina del bolsillo y mueva el bolsillo hacia atrás 5/64" (2,0 mm).

- 1 5/64" (2,0 mm)

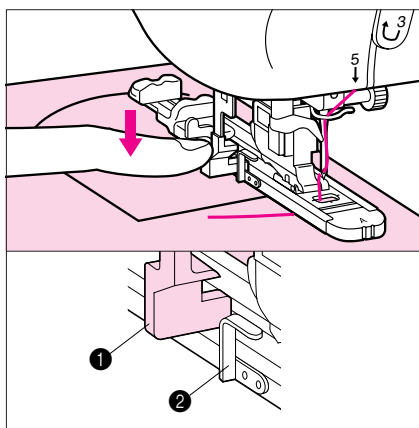

- Baje la palanca para ojales de manera que quede por detrás de la escuadra del prensatelas.

- 1 Palanca para ojales
- 2 Escuadra del prensatelas para ojales

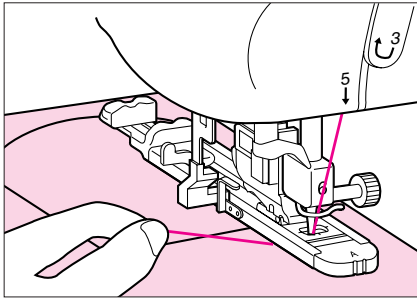

6. Mantenga suavemente el extremo del hilo superior y pulse el botón Comienzo/Parada para arrancar la máquina. Cuando haya acabado de coser, la máquina coserá automáticamente puntadas de refuerzo y se detendrá.

Nota

- Si antes de empezar a coser activa el corte de hilos automático, los dos hilos se cortarán automáticamente después de que se hayan cosido las puntadas de refuerzo.
- Si el tejido no se alimenta (si es demasiado grueso, por ejemplo), pulse la tecla **LONGITUD DE PUNTADA** [L] para aumentar la longitud de puntada.

Puntadas de remate en tejidos gruesos

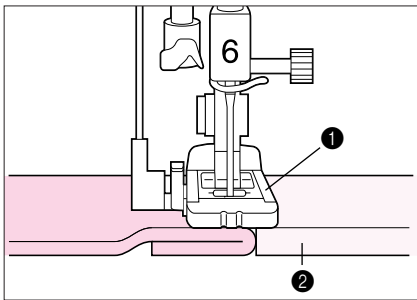

Ponga un tejido doblado o un cartón debajo del tejido que esté cosiendo para nivelar el prensatelas para ojales y facilitar la alimentación.

- ① Prensatelas para ojales
- ② Tejido doblado o cartón

Ajuste del ancho de la puntada de remate

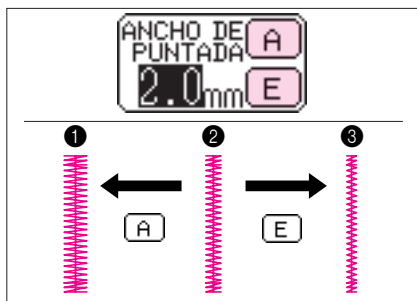

Pulse la tecla **AJUSTE DE LA PUNTADA** y use las teclas **ANCHO DE PUNTADA** [A] y [E] para ajustar el ancho de la puntada de remate.

- ① Si pulsa la tecla **ANCHO DE PUNTADA** [A] aumentará el ancho de la puntada de remate.
- ② Ancho estándar de la puntada de remate
- ③ Si pulsa la tecla **ANCHO DE PUNTADA** [E] disminuirá el ancho de la puntada de remate.

Ajuste de la longitud de puntada del remate

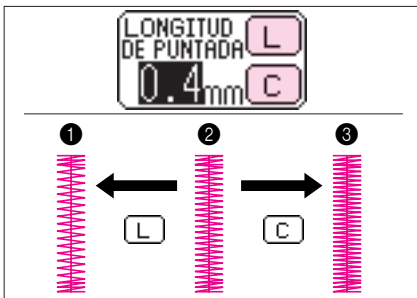

Pulse la tecla **AJUSTE DE LA PUNTADA** y use las teclas **LONGITUD DE PUNTADA** [L] y [C] para ajustar la longitud de puntada del remate.

- ① Si pulsa la tecla **LONGITUD DE PUNTADA** [L] aumentará la longitud de la puntada de remate.
- ② Longitud estándar de la puntada de remate
- ③ Si pulsa la tecla **LONGITUD DE PUNTADA** [C] disminuirá la longitud de puntada del remate.

Nota

Si el tejido no se alimenta (por ejemplo, si es demasiado grueso), pulse la tecla **LONGITUD DE PUNTADA** [L] para aumentar dicha longitud.



1



2

Zurcir

- 1 para tejido de peso medio
- 2 para tejido grueso

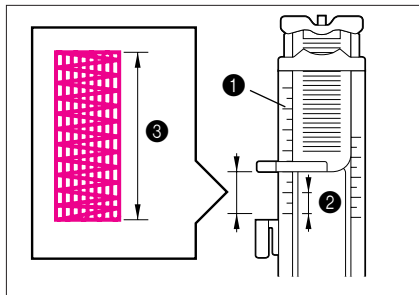

1. Ponga el prensatelas para ojales **A** y ajuste la regla a la longitud de zurcido deseada.

- 1 Escala
- 2 13/64" (0,5 cm)
- 3 Longitud del zurcido

Nota

La longitud máxima del zurcido es de 1-3/16" (3,0 cm).

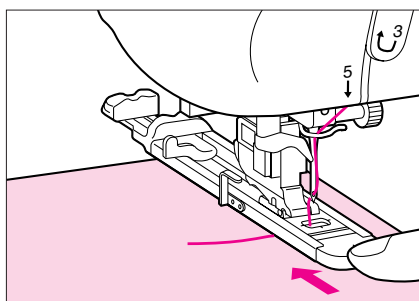

2. Compruebe que el punto de bajada de la aguja es el deseado y baje la palanca de elevación del prensatelas. Asegúrese de que el hilo superior pase por debajo del prensatelas para botones.

3. Deslice el armazón externo del prensatelas para ojales hacia atrás hasta el tope, tal como ilustra la figura de la izquierda, y asegúrese de que no queda ninguna holgura por detrás de la parte del prensatelas marcada con una "A".

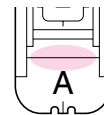

Nota

Si no desliza el prensatelas para ojales al máximo hacia atrás, el zurcido no tendrá el tamaño correcto.

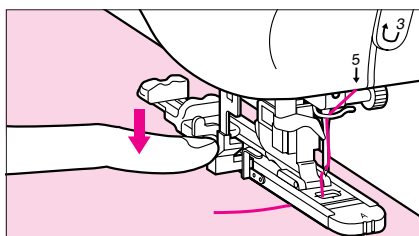

4. Baje la palanca de modo que quede por detrás de la escuadra del prensatelas.

- 1 Palanca para ojales
- 2 Escuadra del prensatelas para ojales

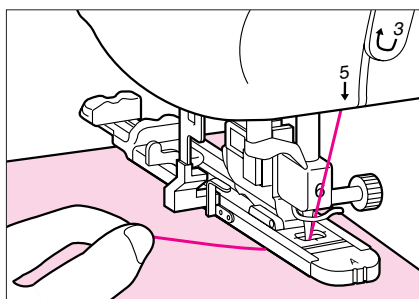
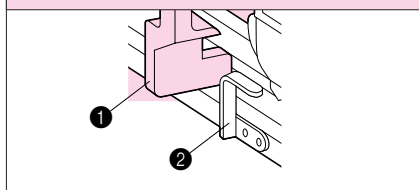

5. Sujete suavemente el extremo del hilo superior y pulse el botón Comienzo/Parada para que arranque la máquina. Cuando haya acabado de coser, la máquina coserá automáticamente puntadas de refuerzo y se detendrá.

Nota

Si antes de empezar a coser activa el corte de hilos automático, los dos hilos se cortarán automáticamente después de que se hayan cosido las puntadas de refuerzo.

Ajuste del ancho de zurcido

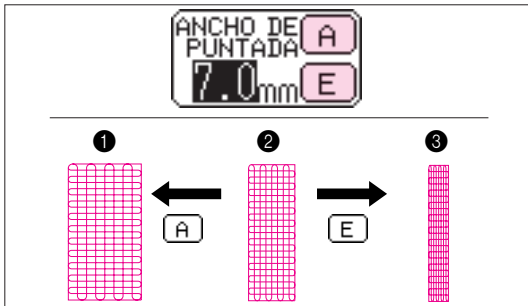

Pulse la tecla **AJUSTE DE LA PUNTADA** y use las teclas **ANCHO DE PUNTADA** **[A]** y **[E]** para ajustar el ancho del zurcido.

- 1 Si pulsa la tecla **ANCHO DE PUNTADA** **[A]** aumentará el ancho del zurcido.
- 2 Ancho de zurcido estándar
- 3 Si pulsa la tecla **ANCHO DE PUNTADA** **[E]** disminuirá el ancho del zurcido.

Ajuste de la longitud de puntada del zurcido

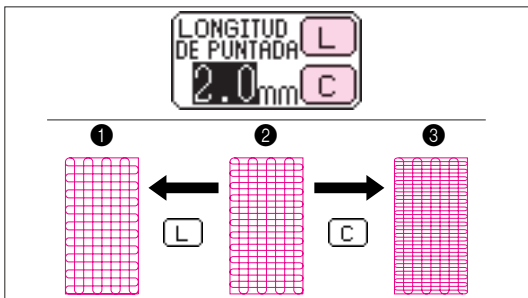

Pulse la tecla **AJUSTE DE LA PUNTADA** y después use las teclas **LONGITUD DE PUNTADA** **[L]** y **[C]** para ajustar la longitud de puntada del zurcido.

- 1 Si pulsa la tecla **LONGITUD DE PUNTADA** **[L]** aumentará la longitud de la puntada de zurcido (y la hará menos densa).
- 2 Longitud estándar de la puntada de zurcido
- 3 Si pulsa la tecla **LONGITUD DE PUNTADA** **[C]** disminuirá la longitud de la puntada de zurcido (la hará más densa).

Nota

Si el tejido no se alimenta (si es demasiado grueso, por ejemplo), pulse la tecla **LONGITUD DE PUNTADA** para aumentar la longitud de puntada **[L]**.

Ciclo de puntada de zurcido

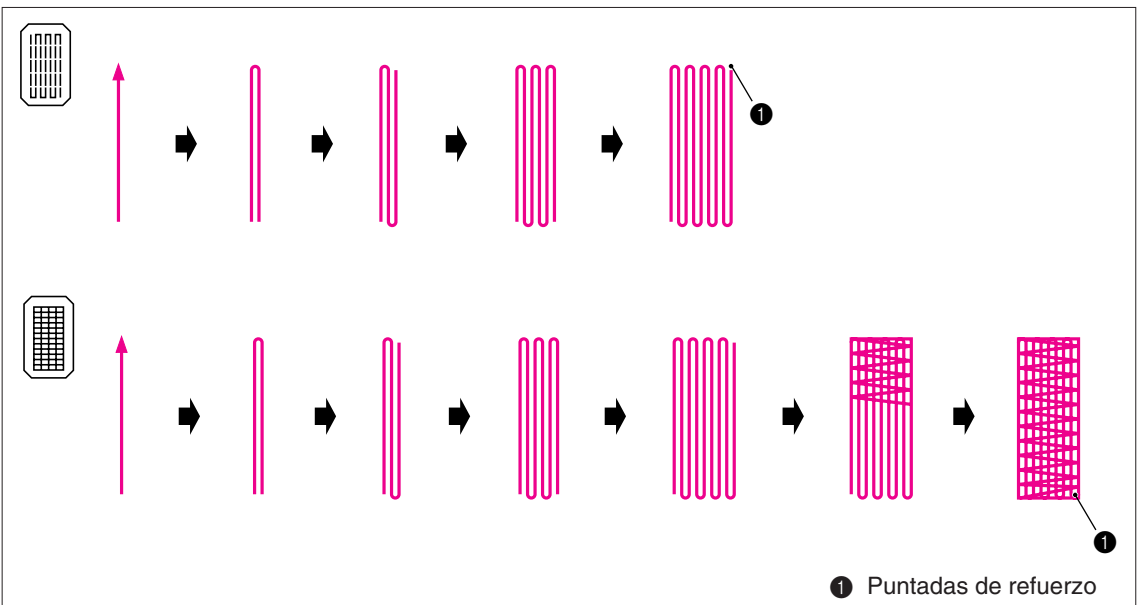



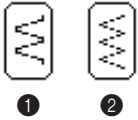

Use este tipo de puntada para aplicar cintas a tejidos ligeros o de grosor medio.

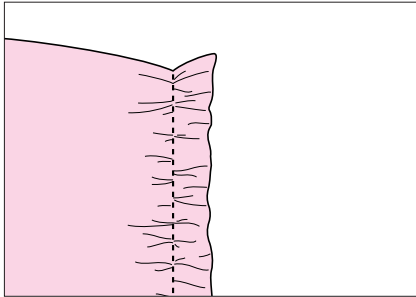

- ① Colocación de cintas
- ② Zigzag elástico



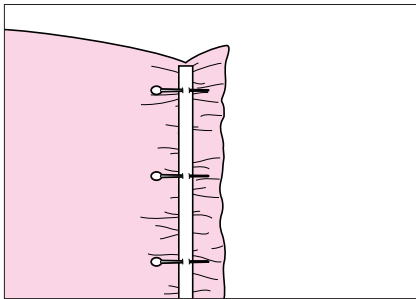

1. Ponga el prensatelas **J**, pulse  [**Puntada recta (lq)**], ajuste la longitud de puntada en 5/32" (4,0 mm) y seleccione una tensión de hilo floja.

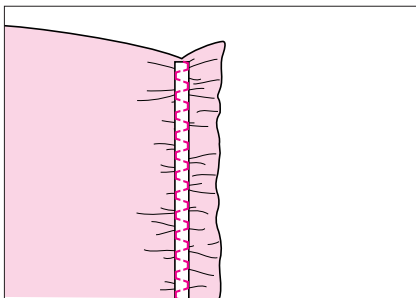

2. Tire del hilo de la canilla (si desea obtener información detallada, consulte la página 27), desactive el corte automático de hilos y las puntadas de refuerzo o hacia atrás automáticas, cosa un pespunte y tire del hilo de la canilla hasta obtener la cantidad deseada de fruncido.

3. Ponga la cinta encima de la costura que acaba de coser y sujétela con alfileres.



4. Pulse  o  y cosa a lo largo de la parte superior de la cinta.

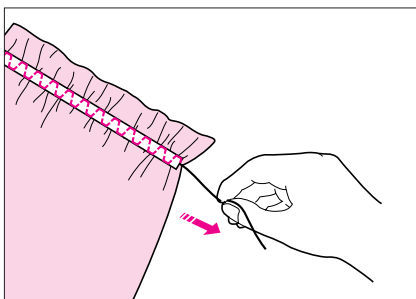

5. Saque los hilos del pespunte.



Use este tipo de puntada para hacer ojetes (por ejemplo, en cinturones).



1 Ojete

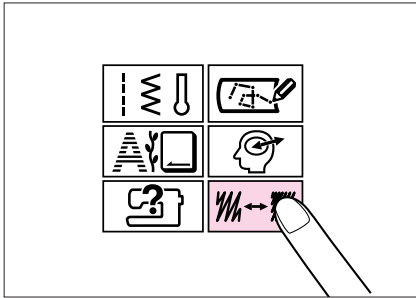

1. Pulse la tecla **AJUSTE DE LA PUNTADA** y seleccione el tamaño del ojete.

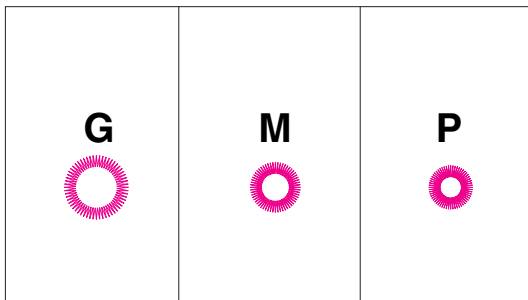

G (grande): 9/32" (7,0 mm)
M (medio): 15/64" (6,0 mm)
P (pequeño): 13/64" (5,0 mm)

(tamaño real)

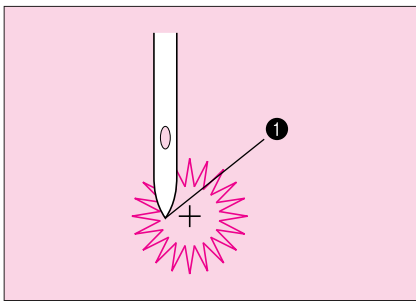

2. Ponga el prensatelas **N**.

3. Asegúrese de que la aguja baje en el punto deseado, baje la palanca del prensatelas y empiece a coser. Cuando acabe, la máquina coserá automáticamente puntadas de refuerzo y se detendrá.

① Punto de bajada de la aguja

Nota

Si antes de empezar a coser activa el corte de hilos automático, los dos hilos se cortarán automáticamente después de que haya cosido las puntadas de refuerzo.

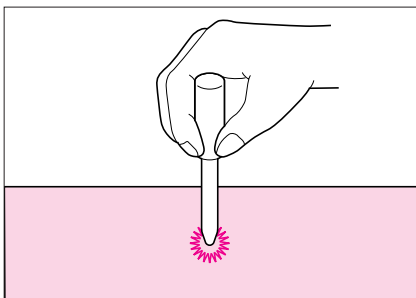

4. Haga un orificio en el centro con el sacabocados.

COLOCACIÓN DE BOTONES



Esta puntada sirve para coser botones.



1 Colocación de botones

Costura de botones de dos agujeros

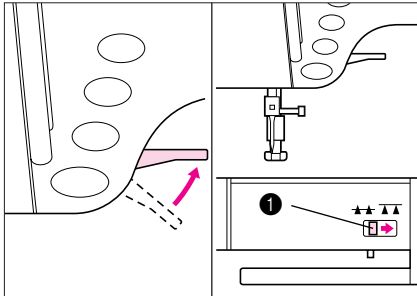

1. Levante la palanca de elevación del prensatelas y deslice el interruptor de posición del alimentador hacia la derecha para bajar el alimentador.

1 Interruptor de posición del alimentador

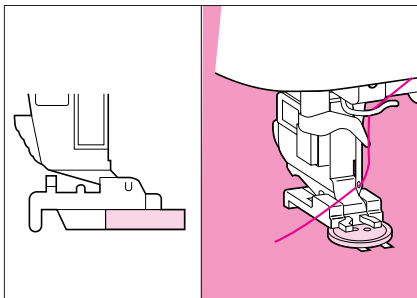

2. Ponga la pata prensatelas para coser botones **M**, coloque el botón en dicha pata y baje la palanca.

3. Desactive el corte de hilos automático.

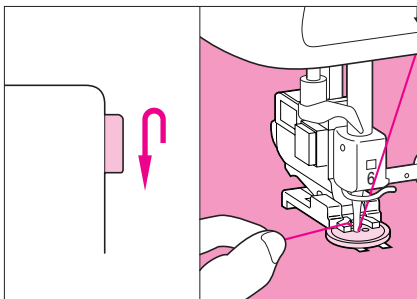

4. Mantenga suavemente el extremo del hilo superior, gire el volante para comprobar que la aguja entra correctamente en los agujeros del botón y empiece a coser. Cuando haya acabado de coser, la máquina se detendrá automáticamente.

Nota

- Para ajustar el ancho de puntada, pulse la tecla **AJUSTE DE LA PUNTADAS** y use las teclas **ANCHO DE PUNTADA** **A** y **E** para ajustar el ancho de puntada a la distancia existente entre los agujeros del botón.
- Si necesita que el botón quede sujeto con más fuerza de la normal, repita la operación de cosido.

5. Saque la tela y deje hilo suficiente en los extremos

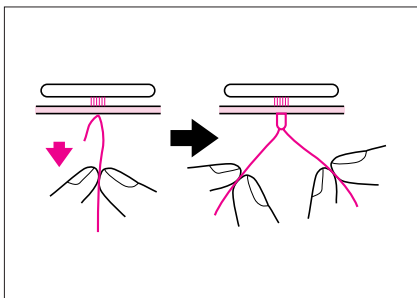

6. Desde el revés del tejido, tire del extremo del hilo de la canilla para sacar también el hilo superior por dicho lado. Forme un nudo con los dos extremos de los hilos y córtelos.

Nota

No se olvide de volver a poner el alimentador en la posición original.

Costura de botones de cuatro agujeros

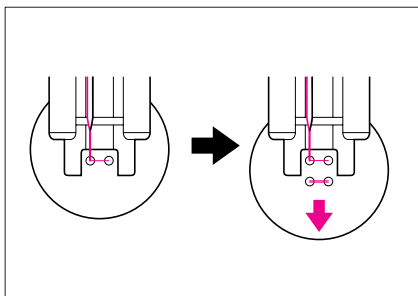

Primero cosa los dos agujeros más cercanos a usted. Cuando estén cosidos, levante la palanca de elevación de la pata prensatelas, mueva el tejido para que la aguja pueda entrar en los otros dos agujeros y cósalos de la manera indicada anteriormente.

Colocación de un botón con espiga

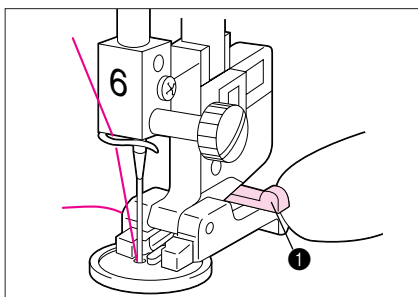

1. Empuje hacia usted la palanca de espiga antes de empezar a coser.
❶ Palanca de espiga
2. Cuando haya acabado de coser, saque el tejido de la máquina.

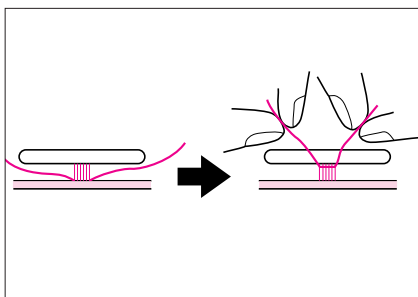

3. Saque los dos extremos del hilo superior entre el botón y el tejido, arróllelos alrededor de la espiga y telos con firmeza.
4. Forme un nudo con los extremos del hilo de la canilla en el revés del tejido.



1



2

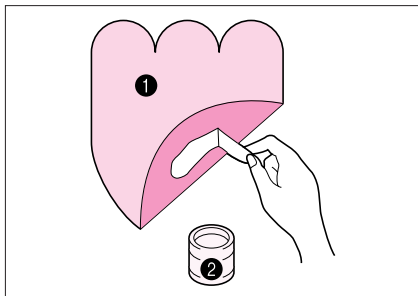

- 1 Puntada Zigzag
- 2 Costura de apliques

1. Para colocar el aplique sobre el tejido, use pegamento para tejidos o bien hilvánelo.

- 1 Aplique
- 2 Pegamento para tejidos

Nota

Sujete el aplique al tejido con pegamento para tela o hilvánelo para que no se mueva mientras cose.

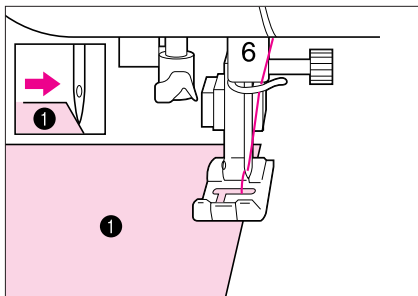

2. Ponga el prensatelas **J** y compruebe que el punto de bajada de la aguja quede ligeramente por fuera del borde del aplique antes de empezar a coser.

- 1 Aplique

Nota

Si antes de empezar a coser activa el corte de hilos automático y las puntadas de refuerzo y hacia atrás automáticas, le bastará con pulsar el botón Comienzo/Parada para coser automáticamente puntadas de refuerzo antes de empezar el trabajo. Si además, al acabar pulsa el botón Puntada hacia atrás, se coserán automáticamente puntadas hacia atrás, se recortarán los hilos y se detendrá la máquina.

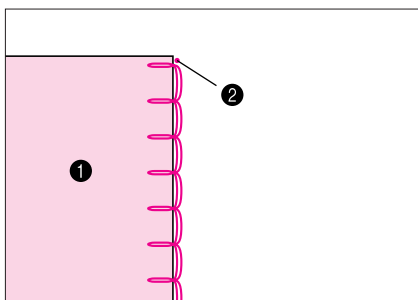

3. Al acabar, cosa puntadas de refuerzo.

- 1 Aplique
- 2 Punto de bajada de la aguja

Costura en las esquina del aplique

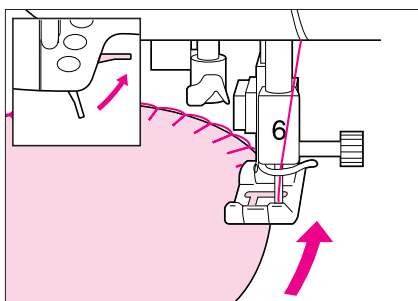

- 1. Detenga la máquina y deje la aguja fuera del aplique.
- 2. Levante la palanca de elevación del prensatelas y gire el tejido para cambiar la dirección de costura.



1

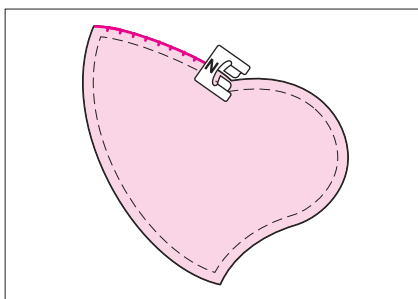
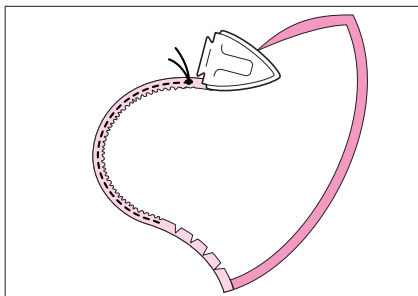
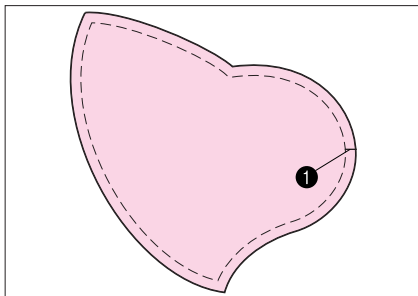

1 Costura de apliques

1. Trace el dibujo en el tejido del aplique y corte, dejando un margen de $\frac{3}{256}$ " a $\frac{5}{256}$ " (0,3 a 0,5 mm), alrededor del aplique.

1 Margen de costura (de $\frac{3}{256}$ " a $\frac{5}{256}$ " (0,3 a 0,5 mm))

2. Corte un trozo de papel grueso que tenga la medida exacta del dibujo, céntrelo en el tejido y después doble encima el margen de costura con la plancha.

3. Saque el papel grueso.

4. Déle la vuelta al tejido y colóquelo hilvanando alrededor del borde.

5. Ponga el prensatelas para monogramas **N**, pulse  y cosa alrededor del borde mientras comprueba que el punto de bajada de la aguja está fuera del dibujo pero lo más cerca posible del borde.

Nota

Si antes de empezar a coser activa el corte de hilos automático y las puntadas de refuerzo y hacia atrás automáticas, le bastará con pulsar el botón Comienzo/Parada para coser automáticamente puntadas de refuerzo antes de empezar la labor. Si además, al acabar pulsa el botón Puntada hacia atrás, se coserán automáticamente puntadas de refuerzo, se recortarán los hilos y se detendrá la máquina.

Ejemplos de dibujos para apliques de acolchados.

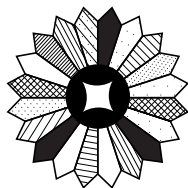

1



2



3

1 Bordado de Dresde

2 Vidriera

3 Niña con sombrero



1

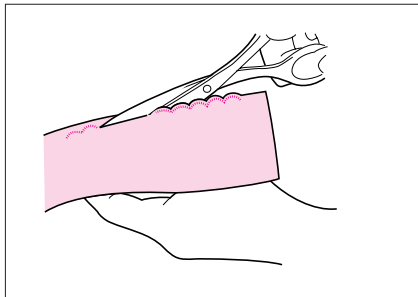
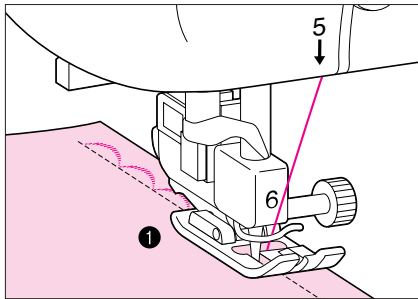

1 Festón

1. Ponga el prensatelas **N**, cosa festones ondulados a lo largo del borde del tejido, pero no en el borde mismo.
 - 1 Derecho del tejido

Nota

Si antes de empezar a coser activa el corte de hilos automático y las puntadas de refuerzo y hacia atrás automáticas, le bastará con pulsar el botón Comienzo/Parada para coser automáticamente puntadas de refuerzo antes de empezar el trabajo. Si además, al acabar pulsa la tecla Puntada hacia atrás, se coserán automáticamente puntadas de refuerzo, se cortarán los hilos y se detendrá la máquina.

2. Recorte cuidadosamente a lo largo de las puntadas y preste atención para no cortarlas.

Nota

En el mercado existen productos que permiten “sellar” las áreas recortadas. Esto proporciona a los bordes un acabado de mejor aspecto.

Esta puntada sirve para crear puntadas de smoke decorativas en las ropas.



1

1 Punto smock

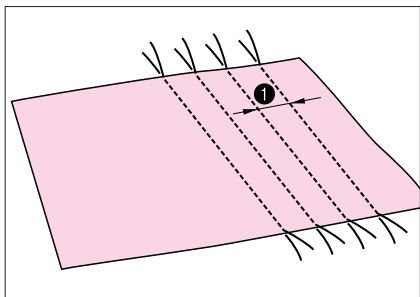

1. Pulse [Puntadas recta (Izq)], ajuste la longitud de puntada a 5/32" (4,0 mm) y seleccione una tensión de hilo floja.

2. Cosa pespunte a intervalos de 25/64" (1,0 cm).

1 Alrededor de 25/64" (1,0 cm)

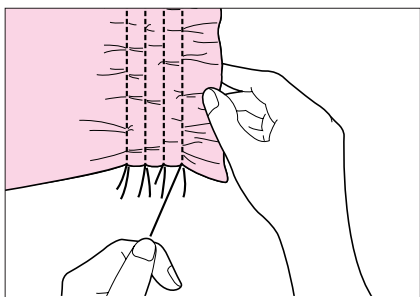

3. Tire de los hilos de la canilla hasta obtener el fruncido deseado y planche los fruncidos.

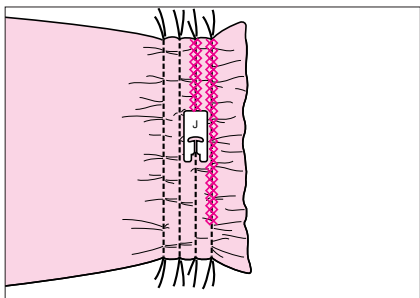

4. Ponga el prensateles **J**, pulse y cosa sobre los pespunte.

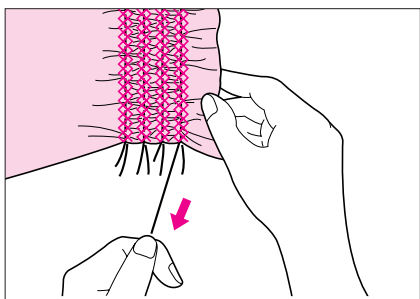

5. Saque los hilos de los pespunte tirando de ellos.

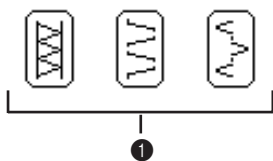

1 Patchwork

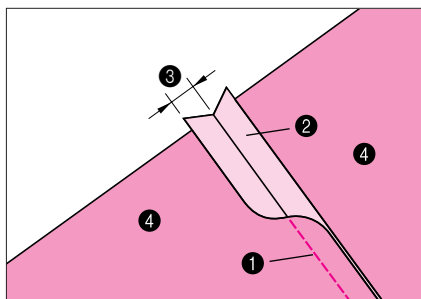

1. Alinee los lados derechos de los dos tejidos y únalos con un pespunte. Abra los tejidos de la costura que sobren (alrededor de 25/64" (1,0 cm)) y apl nelos.

- 1 Pespunte
- 2 Tejido de costura sobrante
- 3 25/64" (1,0 cm)
- 4 Revés del tejido

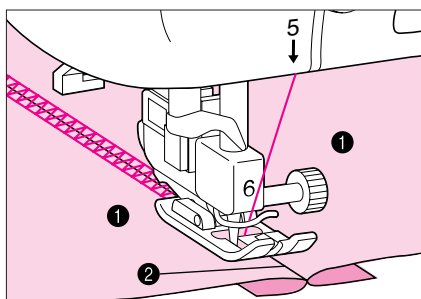

2. Ponga el prensatelas **J**, céntrelo en la línea de la costura y cosa sobre ésta una de las puntadas de patchwork mostradas arriba.

- 1 Derecho del tejido
- 2 Línea de costura



Puntadas decorativas que se cosen por encima de una costura abierta.

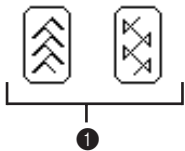

1 Fagoting

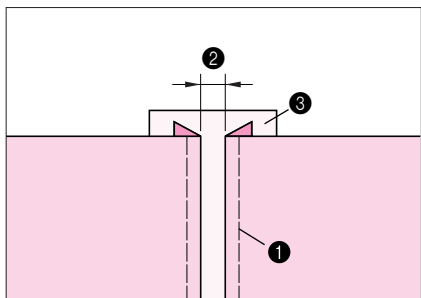

1. Hilvane los dos tejidos sobre papel fino o sobre una hoja estabilizadora soluble en agua.

- 1 Hilvanado
- 2 5/32" (0,4 cm)
- 3 Papel fino u hoja estabilizadora

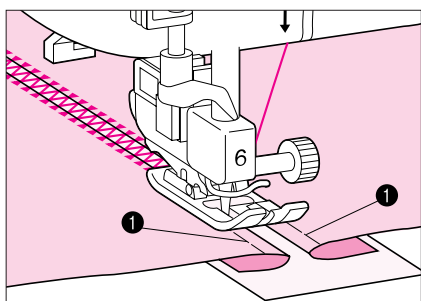

2. Ponga el prensatelas **J**, céntrelo sobre el papel entre los bordes de tejido doblados y cosa el fagoting.

- 1 Hilvanado

Nota

- Use hilos gruesos (#30).
- Cuando acabe de coser, saque el papel.



- ❶ Puntada decorativa
- ❷ Puntada decorativa

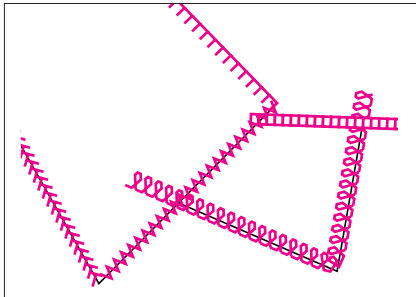

Estas puntadas sirven para embellecer las costuras de acolchados o para decorar dobladillos. Si desea obtener una puntada aún más ornamental, use colores de hilos contrastados o hilo de bordado decorativo.

Puntada de lencería



1. Ponga el prensatelas **J**, pulse  y seleccione una tensión de hilo fuerte.

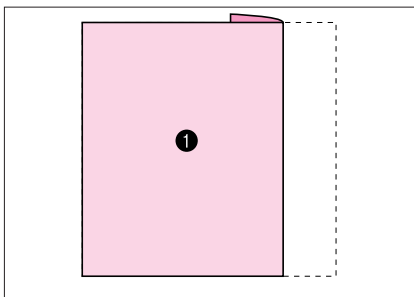

2. Doble por debajo del borde del tejido.
 - ❶ Derecho del tejido

Nota
Use tejido fino.

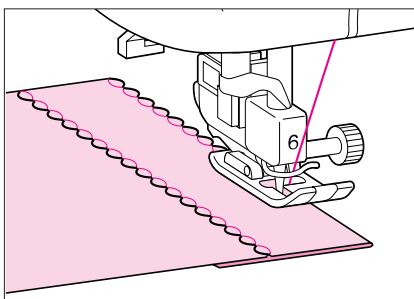

3. Compruebe que la bajada de la aguja quede ligeramente por fuera del borde del tejido y cosa las puntadas de lencería.
4. Desdoble el tejido y planche las puntadas hacia un lado.

PUNTADA CALADA



Estas puntadas sirven para coser manteles y dobladillos decorativos así como puntadas decorativas en camisetas.

Obtendrá un acabado más atrayente si usa una aguja wing de 130/705H. Con este tipo de aguja, y si ha ajustado manualmente el ancho de la puntada, antes de empezar a coser gire cuidadosamente el volante hacia usted y compruebe que la aguja no toca el prensatelas.

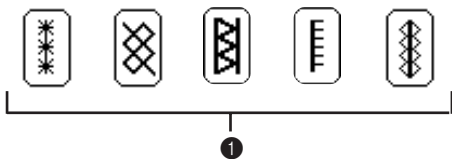

1 Puntada calada

Costura de dobladillos con

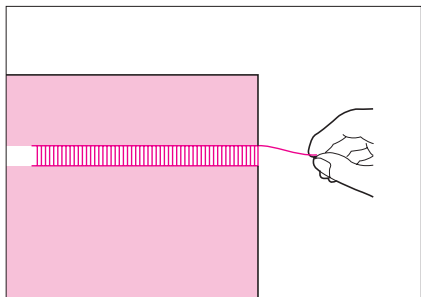

1. Tire de varios hilos de una parte del tejido y sáquelos para que quede deshilachada. Si saca 5 ó 6 hilos quedará un área deshilachada de unos 1/8" (3,0 mm).

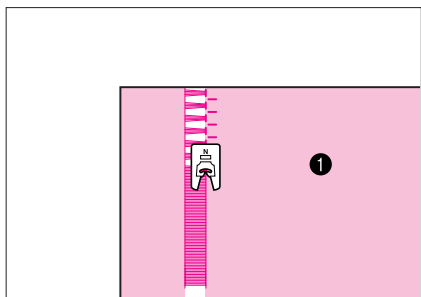

2. Ponga el prensatelas **N**.
3. Con el revés del tejido cara arriba, cosa a lo largo de un borde de la sección deshilachada.
1 Revés del tejido

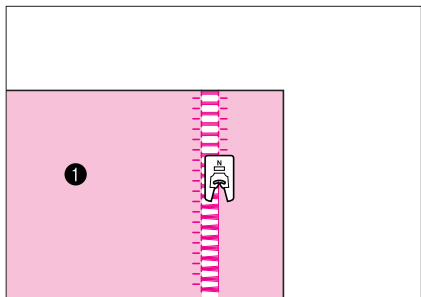

4. Gire el tejido, con el lado del revés siempre hacia arriba, y cosa a lo largo del otro lado de la sección deshilachada para que las puntadas se mantengan paralelas y aparezcan como mostramos abajo.
1 Revés del tejido

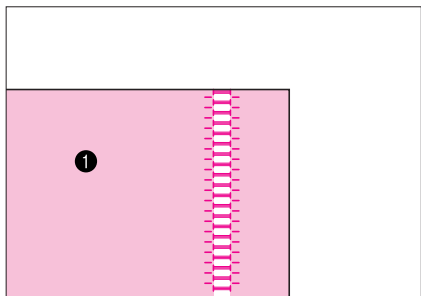

Costura de dobladillos con

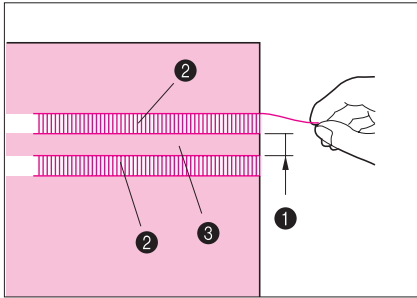

1. Saque cuatro hilos, deje una sección de cinco hilos sin deshilar y saque cuatro hilos más. El ancho de los cinco hilos medirá aproximadamente 5/32" (4,0 mm) o menos.

- ① Aprox. 5/32" (4,0 mm) o menos
- ② Secciones de cuatro hilos deshilachadas
- ③ Sección sin deshilar de cinco hilos

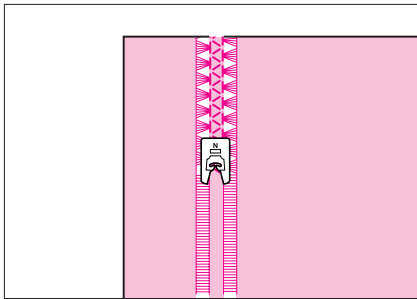

2. Cosa la puntada decorativa a lo largo del centro de la sección sin deshilar para que las puntadas tengan el aspecto que mostramos abajo.

Nota

El uso de una aguja wing es opcional.

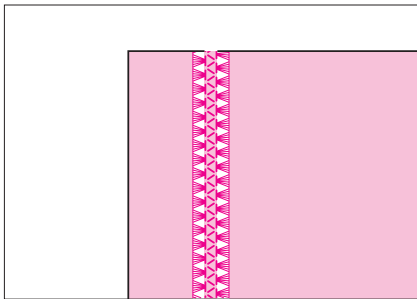

DISEÑO DE LA PUNTADA

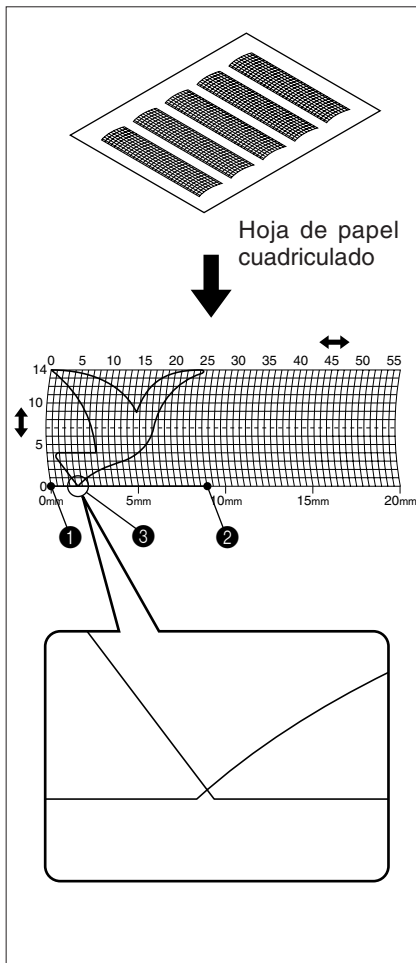

Con la función PUNTADA A MEDIDA™, podrá coser dibujos de su propia creación.

Nota

- Los dibujos creados con PUNTADA A MEDIDA™ pueden tener una anchura máxima de 9/32" (7 mm) y 1-1/3" (33 mm) de largo.
- Los dibujos se diseñarán más fácilmente con PUNTADA A MEDIDA™ si antes los ha dibujado en la hoja cuadrada que se adjunta.

1. Dibuje la figura en la hoja cuadrada (código de pieza SA500, X80948-001).

- ① Punto de inicio
- ② Punto final
- ③ Intersección

Nota

- Simplifique el dibujo para que pueda coserse con una línea continua. Si desea obtener una puntada más atrayente, cierre el dibujo de manera que las líneas se corten.
- Si el dibujo va a repetirse y enlazarse con otros dibujos, los puntos de inicio y final deberán estar a la misma altura.

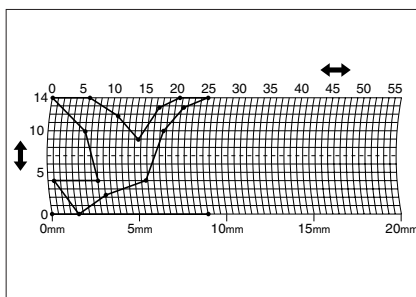



2. Marque los puntos del dibujo donde cambiará la dirección de las puntadas.

3. Determine las coordenadas x e y de cada uno de los puntos marcados. Esto servirá para determinar el dibujo de las puntadas que se coserán.

	Puntada	1	2	3	4	5	6	7	8	9	10	11	12	13	14	15
	↔	00	12	18	22	23	21	17	14	12	09	06	03	01	03	06
	↕	00	00	03	06	10	13	14	13	11	13	14	13	10	06	03
	Puntada	16	17	18	19	20	21	22	23	24	25	26	27	28	29	30
	↔	12	41	43	40	41	38	35	32	30	32	35	41	45	47	44
	↕	00	00	04	07	11	13	14	13	10	06	03	00	00	04	07
	Puntada	31	32	33	34	35	36	37	38	39	40	41	42	43	44	45
	↔	45	47	50	54	56	55	51	45	70						
↕	11	13	14	13	10	06	03	00	00							

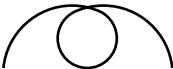
	Puntada	1	2	3	4	5	6	7	8	9	10	11	12	13	14	15
	↔	00	30	32	32	32	33	35	35	37	35	32	30	30	29	26
	↕	00	00	01	07	10	12	11	08	12	14	14	11	05	03	08
	Puntada	16	17	18	19	20	21	22	23	24	25	26	27	28	29	30
	↔	24	18	13	12	13	10	12	08	12	07	12	06	10	05	10
	↕	10	13	14	14	12	11	10	09	08	06	06	03	02	00	02
	Puntada	31	32	33	34	35	36	37	38	39	40	41	42	43	44	45
	↔	16	19	23	22	17	22	23	19	42						
↕	01	00	00	06	10	06	00	00	00							

	Puntada	1	2	3	4	5	6	7	8	9	10	11	12	13	14	15
	↔	00	03	05	08	12	17	20	24	27	29	31	32	30	27	24
	↕	00	05	08	11	13	14	14	13	12	11	09	06	03	01	00
	Puntada	16	17	18	19	20	21	22	23	24	25	26	27	28	29	30
	↔	21	18	16	15	15	16	18	21	25	28	33	37	41	43	44
	↕	00	01	03	05	08	10	12	13	14	14	13	11	08	05	00
	Puntada	31	32	33	34	35	36	37	38	39	40	41	42	43	44	45
	↔															
↕																

	Puntada	1	2	3	4	5	6	7	8	9	10	11	12	13	14	15
	↔	00	05	04	05	08	07	08	11	11	11	16	11	07	04	00
	↕	07	07	03	07	07	00	07	07	03	07	07	03	00	03	07
	Puntada	16	17	18	19	20	21	22	23	24	25	26	27	28	29	30
	↔	04	07	11	16	21	20	21	24	23	24	27	27	27	32	27
	↕	11	14	11	07	07	11	07	07	14	07	07	11	07	07	11
	Puntada	31	32	33	34	35	36	37	38	39	40	41	42	43	44	45
	↔	23	20	16	20	23	27	32								
↕	14	11	07	03	00	03	07									

INTRODUCCION DE LOS DATOS DE LA PUNTADA



Nota

Asegúrese de que no está montada la unidad de bordado.

1. Pulse la tecla **PUNTADA A MEDIDA**.

① Tecla **PUNTADA A MEDIDA**

① Este área muestra la puntada que se está creando.

② El número situado al lado de \pm indica la coordenada y de la punta del y el número situado al lado de \leftrightarrow indica la coordenada x de la punta del .

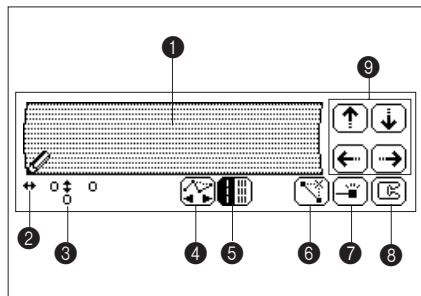

③ Este número es el punto indicado por dentro del dibujo .

④ Pulse esta tecla para ver una pantalla que le permita cambiar un punto determinado. (Si desea obtener información detallada, consulte la página 81.)

⑤ Pulse esta tecla para seleccionar si desea que se cose una puntada o tres puntadas entre dos puntos.

⑥ Pulse esta tecla para borrar el último punto definido.

⑦ Pulse esta tecla para añadir el punto indicado por .

⑧ Pulse esta tecla para acabar de crear el dibujo y abrir la pantalla que le permitirá ver el dibujo introducido. (Si desea obtener información más detallada, consulte la página 80.)

⑨ Pulse estas teclas para mover el indicador .

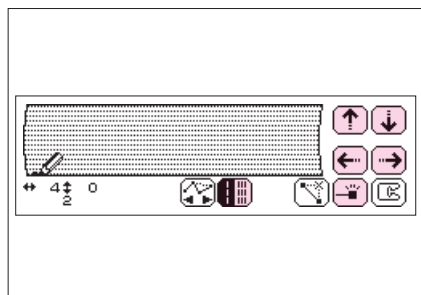

3. Seleccione si se coserá una puntada o tres entre los dos primeros puntos. Para coser un único punto, pulse para que aparezca como ; para coser tres puntadas, toque la tecla para que aparezca como .

4. Use las teclas de dirección para mover a las coordenadas del primer punto que se dibujó en la hoja cuadrículada (desde el paso 2 de la página 77).

5. Pulse la tecla para añadir el punto indicado por .

6. Repita la secuencia comprendida entre los pasos 3 y 5 para cada punto que haya dibujado en la hoja cuadrículada hasta que el dibujo quede en pantalla como una línea continua.

Nota

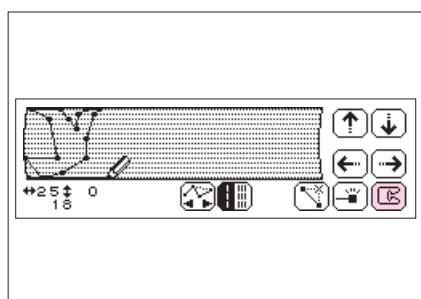

Si se equivoca al definir los puntos, pulse la tecla para borrar el último punto creado.

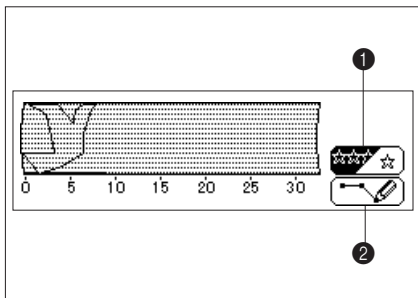

7. Cuando acabe de introducir los datos de la puntada, pulse la tecla .



Aparecerá una pantalla que le permitirá ver el dibujo introducido.

- ❶ Si desea coser el dibujo varias veces, pulse esta tecla; observará que su aspecto cambia a . Para que el dibujo se cosa una sola vez, pulse esta tecla; el aspecto cambiará a .
- ❷ Pulse esta tecla para volver a la pantalla que le permite introducir cambios en los datos escritos.

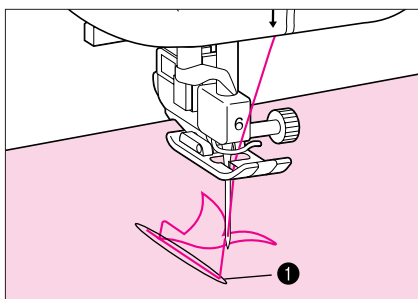

Si desea repetir y enlazar el dibujo, asegúrese de añadirle puntadas de unión para que los motivos cosidos no se superpongan.

- ❶ Puntadas de enlace

Nota

Si algunos de los puntos introducidos están demasiado juntos, el tejido no se alimentará adecuadamente. Modifique los datos de la puntada para dejar más espacio entre los puntos.

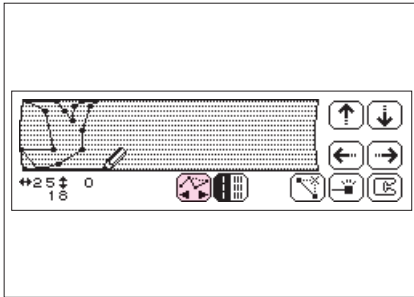

EDICION DE LOS DATOS DE LAS PUNTADAS

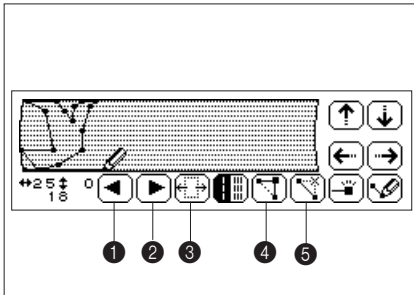

1. Pulse la tecla .

Aparecerá una pantalla que le permitirá editar el dibujo de las puntadas.







- 1 Pulse esta tecla para mover  un punto hacia atrás.
- 2 Pulse esta tecla para mover  un punto hacia delante.
- 3 Pulse esta tecla para mover todo el dibujo o sólo una parte. (Si desea obtener información detallada, consulte la página 82.)
- 4 Pulse esta tecla para introducir un punto. (Si desea obtener información detallada, consulte la página 82.)
- 5 Pulse esta tecla para suprimir el punto seleccionado.

2. Introduzca los cambios deseados en el dibujo.

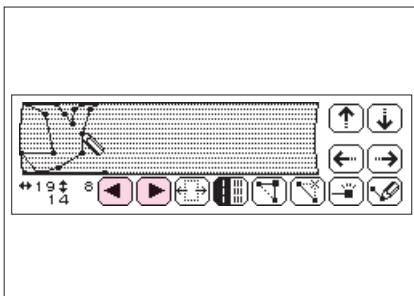
3. Pulse la tecla .

Traslado de un punto



1. Pulse  o  para mover  hasta el punto que desee mover.

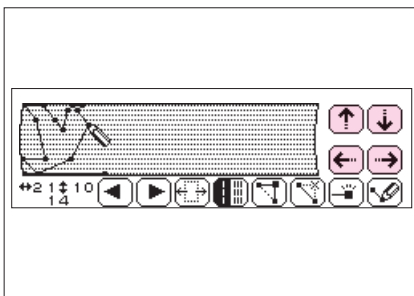

2. Use las cuatro teclas de dirección para mover el punto a la posición deseada.

Traslado de todo el dibujo o de sólo una parte

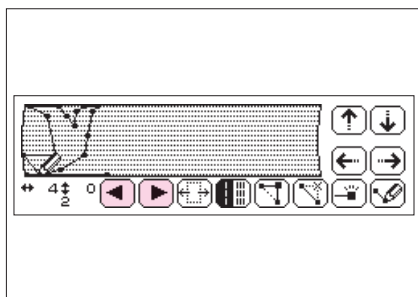

1. Pulse o para mover al primer punto de la sección que desee mover.

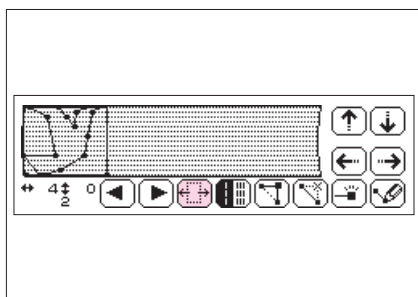

2. Pulse . El punto seleccionado y todos los puntos que le siguen quedarán enmarcados por una línea cuadrada. (Sirve para indicar el área que se va a mover.)

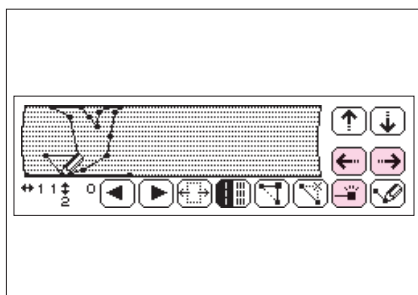

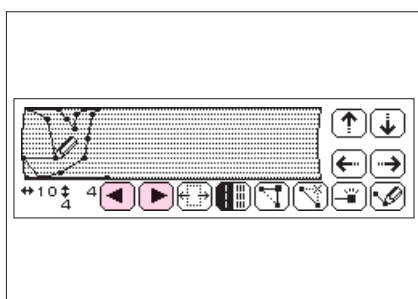

3. Pulse o para mover la sección seleccionada al lugar deseado y pulse la tecla .

Introducción de puntos nuevos

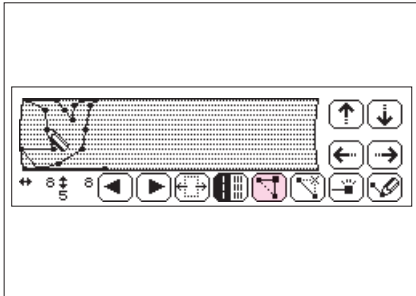

1. Pulse o para mover hasta el punto del principio de la línea a la que desee añadir un punto nuevo.



2. Pulse . Se introducirá un punto nuevo y  lo moverá.

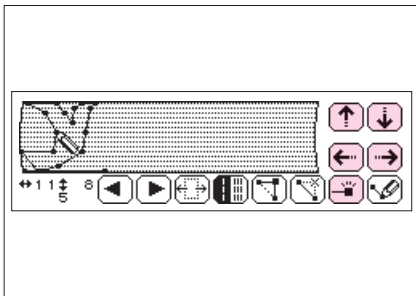

3. Use las cuatro teclas de dirección para trasladar el punto a la posición deseada.

ALMACENAMIENTO DE UN DIBUJO QUE HA CREADO

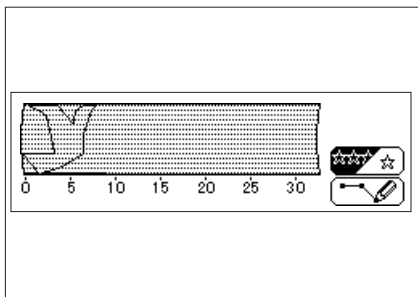

Puede almacenar un máximo de cinco dibujos.

Ejemplo: si desea guardar el dibujo en la dirección de memoria 1

1. Introduzca los datos del dibujo.

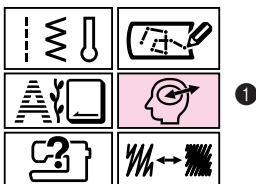

2. Pulse la tecla **MEMORIA**.

① Tecla **MEMORIA**

3. Cuando aparezca una memoria vacía en pantalla, pulse la tecla **MEMORIA #** (núm) de dicha pantalla para guardar el dibujo. Si ya hay un dibujo en la dirección de memoria 1, aparecerá en pantalla. Si pulsa la tecla **MEMORIA** de una memoria que ya está completa, el dibujo que contiene será sustituido por el que está guardando.

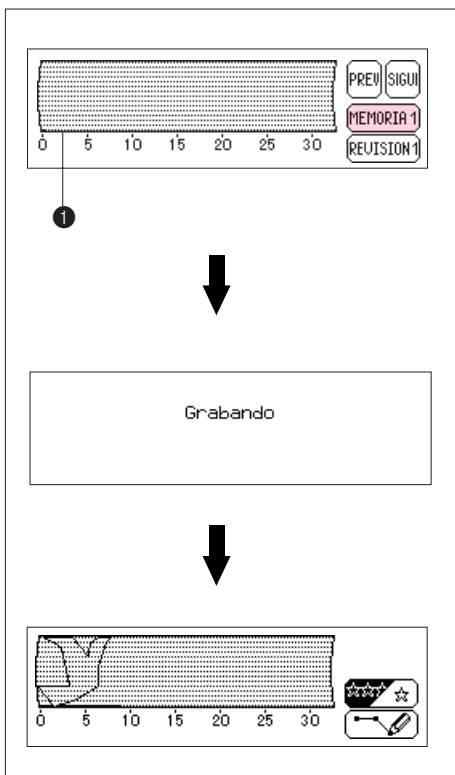

El dibujo tardará alrededor de 10 minutos en ser almacenado. Cuando el dibujo haya sido almacenado, aparecerá de nuevo la pantalla anterior.

PRECAUCIÓN

No cierre la máquina mientras esté guardando un dibujo (mientras aparece en pantalla el mensaje "Grabando"). Los datos almacenados podrían quedar eliminados.

RECUPERACIÓN DE UN DIBUJO QUE SE HA GUARDADO

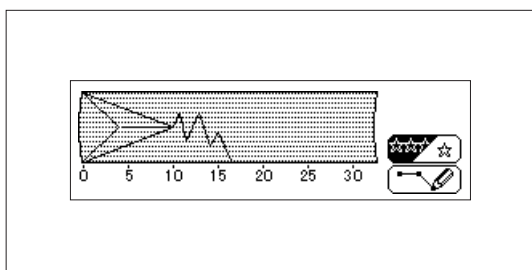
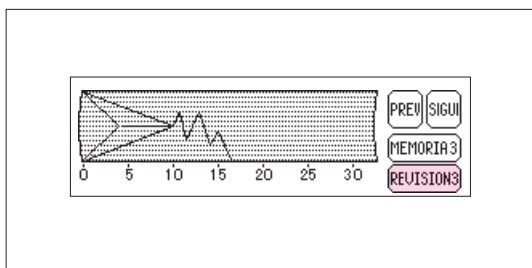
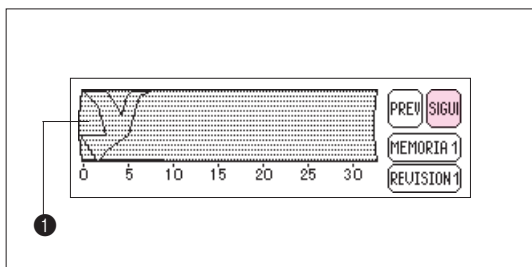
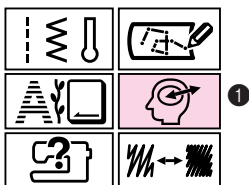

Ejemplo: para recuperar un dibujo que había guardado previamente en la dirección 3

1. Pulse la tecla **MEMORIA**.

① Tecla **MEMORIA**

2. Pulse dos veces la tecla **SIGUI**.

① Si no aparece en pantalla el dibujo que desea, pulse las teclas **SIGUI** y **PREV** hasta que aparezca el dibujo que está buscando.

3. Pulse la tecla **REVISION 3**.

El dibujo recuperado aparecerá en pantalla y podrá editarlo o coserlo.

PREPARACIÓN

Instalación del prensatelas para bordados Q

PRECAUCIÓN

Compruebe que ha apagado la máquina antes de instalar el prensatelas Q. Si la deja encendida y pulsa accidentalmente el botón Comienzo/Parada, la máquina empezará a funcionar y usted puede sufrir heridas graves.

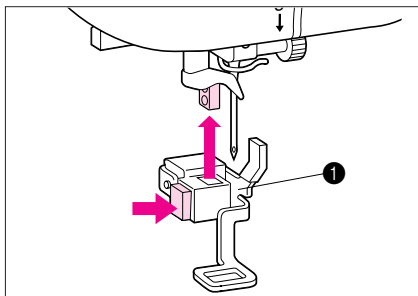
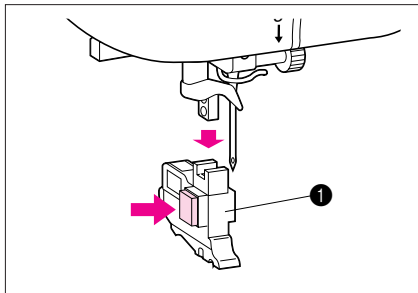

1. Pulse el botón de posición de la aguja para que ésta se levante y apague la máquina de coser.
2. Levante la palanca del prensatelas.
3. Desmunte el prensatelas instalado y su soporte.
 - ❶ Soporte del prensatelas
4. Mientras pulsa el botón negro situado en el lado izquierdo del prensatelas de bordar Q, deslice el soporte hacia arriba por la barra del prensatelas hasta el tope y, por último, suelte el botón.
 - ❶ Prensatelas para bordados Q

PRECAUCIÓN

No toque la punta de la aguja ya que puede resultar herido.

Nota

- Asegúrese de que el prensatelas para bordado Q queda bien sujeto a la barra del prensatelas.
- Se recomienda que use una aguja del tamaño 90/14 cuando borde en tejidos gruesos como dril o cuando use espuma u otras entretelas similares. Una aguja del tamaño 75/11 podría doblarse o romperse y el usuario de la máquina podría resultar herido.

Instalación de la unidad de bordado

PRECAUCIÓN

- Apague siempre el interruptor de la máquina antes de instalar o sacar la unidad de bordado.
- No toque el conector de la unidad de bordado.
- No puede usar el pedal cuando la unidad de bordado está funcionando.
- Cuando no use la unidad de bordado, guárdela siempre en su caja y con su material de embalaje.
- No transporte la máquina con la unidad de bordado instalada.
- Ponga siempre la máquina sobre una superficie lisa horizontal.

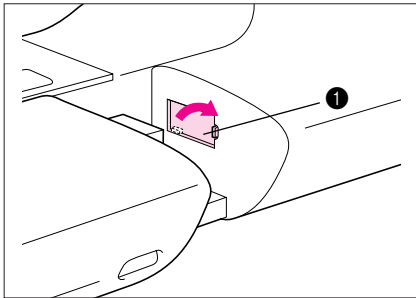

1. Apague la máquina de coser.
2. Abra la ranura de conexión deslizando la tapa en la dirección indicada por la flecha.

① Tapa de la ranura de conexión

Nota

Cuando no use la unidad de bordado, mantenga cerrada la tapa de la ranura de conexión.

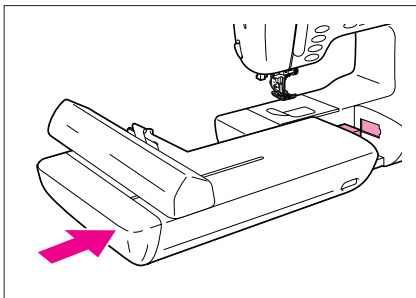

3. Introduzca firmemente el conector de la unidad de bordado en la ranura de conexión.

Nota

Con la máquina de coser sobre una superficie horizontal lisa, deslice la unidad de bordado hacia la máquina.

Inicialización de la unidad de bordado

El brazo de bordar comenzará a moverse. Mantenga las manos y otros alejados de la unidad.

COM-PROBAR

1. Encienda la máquina de coser. Aparecerá en pantalla el mensaje ilustrado a la izquierda.

Nota

Si baja la palanca para ojales, la aguja o la palanca del prensatelas o bien si el eje de arrollado de la canilla se mueve a la derecha, aparecerá un mensaje de error que indicará un estado de error. Cuando haya corregido el error, aparecerá el mensaje de la izquierda.

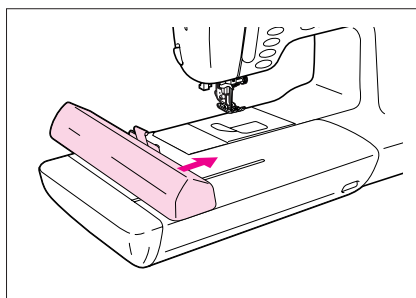

2. Pulse **COM-PROBAR**. El brazo de bordar se desplazará a su posición inicial.

PRECAUCIÓN

- No ponga las manos cerca del brazo de bordar, puede resultar herido.
- Mientras se desplaza a su posición inicial, el brazo de bordar emite ruidos.
- Si la unidad de bordado no pudo inicializarse normalmente, emitirá un zumbido. En dicho caso, compruebe que no tenga instalado un bastidor para bordado e intente inicializar de nuevo la unidad de bordado.

Pantalla de bordado

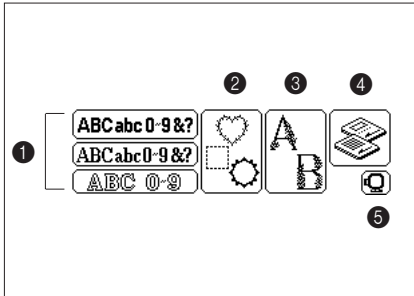

Pulse con el dedo la tecla de la pantalla que corresponda al dibujo o a la función u operación que desee iniciar.

- 1 Pulse la tecla que muestra el tipo de letra que desee usar.
- 2 Pulse esta tecla para bordar un marco.
- 3 Pulse esta tecla para bordar un motivo del alfabeto floral.
- 4 Pulse esta tecla para seleccionar un dibujo de la tarjeta de bordado instalada.
- 5 Pulse esta tecla para llevar el brazo de bordar a la posición de desmontaje.

Extracción de la unidad de bordado

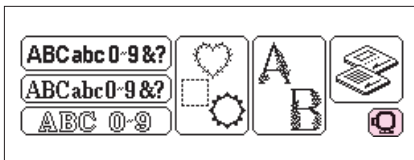

1. Compruebe que ha sacado el bastidor de bordado, pulse las teclas **BORDADO** y . La unidad de bordado se moverá hasta la posición adecuada para desmontarla.

PRECAUCIÓN

Si no ejecuta el paso anterior, no podrá colocar la unidad de bordado en su caja ni en el material de embalaje.

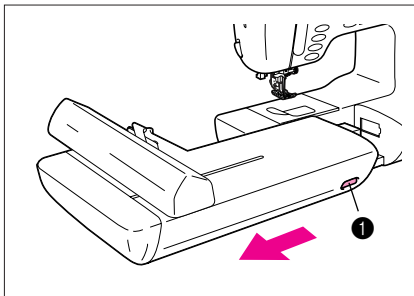

2. Apague la máquina de coser, mantenga el lado izquierdo de la unidad de bordado y, mientras pulsa el botón de liberación, deslice suavemente la unidad fuera de la máquina.

- 1 Botón de liberación

PRECAUCIÓN

Compruebe que la electricidad esté apagada, podrían producirse desperfectos.

Creación de bonitos bordados

Consulte la tabla que indicamos a continuación y la tabla de combinaciones de TEJIDO/HIRO/AGUJA de la página 19 para seleccionar el tejido, hilo y aguja adecuados para crear un bordado atractivo. Si usa tejidos de diferentes grosores o diferentes tipos de estabilizadores, puede producirse un deslizamiento del dibujo. Antes de empezar la labor, borde un dibujo de prueba.

TEJIDO	Antes de bordar, ponga una hoja de material estabilizador sin tejer en el tejido. Nota Se recomienda el uso de un material estabilizador especial que pueda sacarse fácilmente de la zona que rodea el dibujo una vez haya acabado de coser.
HILO	Hilo superior: hilo de bordado #50 Hilo de la canilla: hilo de bordado #60 Nota Ajuste la tensión del hilo si la calidad de éste no es compatible.
AGUJA	75/11 (bordado)

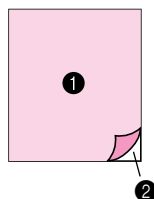

- ① Tejido
- ② Material estabilizador

Colocación de material estabilizador

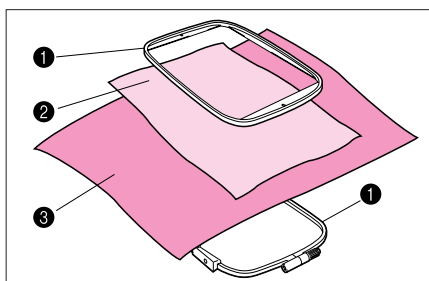

El uso de material estabilizador es básico para conseguir un bordado atrayente. Dicho uso es de particular importancia cuando se bordan tejidos elásticos, finos o de tramas gruesas. Si es necesario, pueden ponerse dos capas de material estabilizador.

Antes de empezar a bordar, planche el material estabilizador en la parte posterior del tejido. Use material estabilizador de tamaño superior al del bastidor y compruebe que todos los lados de dicho material estén firmemente unidos al bastidor. Cuando borde tejidos que no pueden plancharse, o bien borde en lugares donde sea difícil planchar, ponga el material estabilizador debajo del bastidor antes de empezar a bordar.

En el caso de tejidos satinados o resbaladizos, monte en el bastidor una o dos capas de material estabilizador por el revés del tejido. Además, borde sobre una hoja estabilizadora soluble al agua colocada en el lado derecho del tejido.

- ① Bastidor de bordado
- ② Tejido
- ③ Material estabilizador no tejido

Introducción del tejido en el bastidor de bordado

Se comercializan cuatro tamaños de bastidor: muy grande, grande, medio y pequeño.

Área de bordado de un bastidor de tamaño muy grande: 11-53/64" (30 cm) (AL) × 5-3/64" (13 cm) (AN)

Área de bordado de un bastidor de tamaño grande: 7" (18 cm) (AL) × 5-3/64" (13 cm) (AN)

Área de bordado de un bastidor de tamaño medio: 4" (10 cm) (AL) × 4" (10 cm) (AN)

Área de bordado de un bastidor de tamaño pequeño: 25/324" (2 cm) (AL) × 2-23/64" (6 cm) (AN) (para bordar iniciales)

PRECAUCIÓN

- Según el tamaño y la posición del dibujo que desee bordar, no podrá usar bastidores de tamaño medio o pequeño. Cuando use dichos bastidores, compruebe la composición del dibujo en pantalla (consulte la página 107) antes de empezar a bordar. Si usa un bastidor inadecuado, el prensatelas podría chocar contra él, con el consiguiente riesgo de heridas.
- No use bastidores de bordado que no sean los indicados en este manual, podría resultar herido.

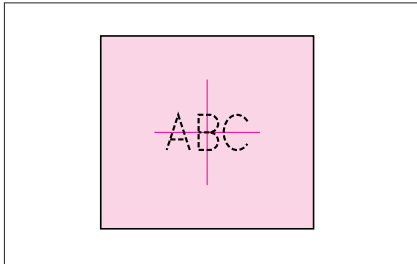

1. Con un lápiz de tiza marque el centro de la posición del bordado en el tejido.

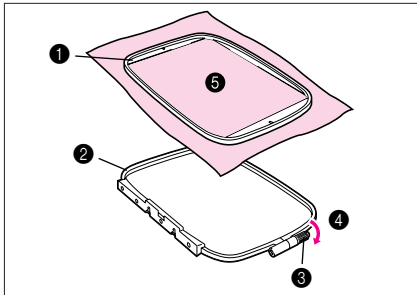

2. Afloje el tornillo del bastidor exterior y saque los bastidores interior y exterior. Ponga el tejido del derecho en la parte superior del bastidor exterior y después encaje el interior de modo que el tejido quede sujeto entre ambos.

- ① Bastidor interior
- ② Bastidor exterior
- ③ Tornillo
- ④ Afloje
- ⑤ Derecho del tejido

Nota

Compruebe que las flechas de los dos bastidores queden alineadas (la flecha ▲ del bastidor interior con la flecha ▼ del bastidor exterior).

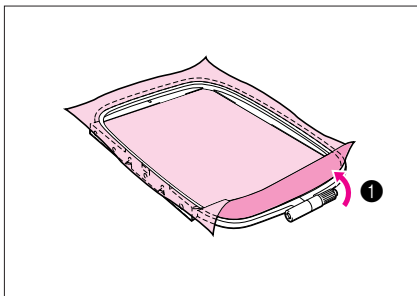

3. Apriete el tornillo con la fuerza necesaria para sujetar el tejido y después tire de éste con suavidad sin aflojar el tornillo.

- ① Apriete

Nota

Esta operación sirve para tensar el tejido y así reducir la deformación del motivo al bordarlo.

4. Saque el bastidor interior.

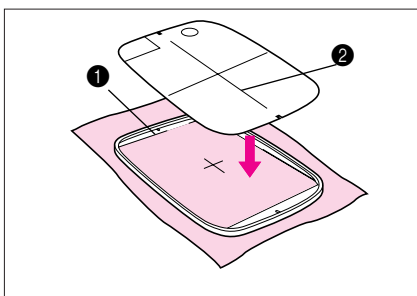

5. Coloque este bastidor encima del tejido, ponga la plantilla de bordado en el interior del bastidor y alinee el centro de las líneas de ésta con la marca del tejido.

- ① Bastidor interior
- ② Línea

Nota

Si desea obtener mejores resultados, ponga el bastidor exterior encima de una superficie plana y deje el tejido sobre este bastidor antes de alinear el centro de la plantilla de bordado con la marca del tejido.

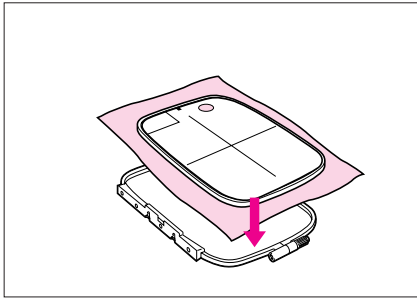

6. Vuelva a introducir el tejido y el bastidor interior en el bastidor exterior sin que la plantilla o el tejido se muevan.

- ① Bastidor exterior
- ② Bastidor interior
- ③ Derecho del tejido



Nota

Presione firmemente hacia abajo hasta que los bordes superiores del bastidor superior y el inferior queden alineadas.

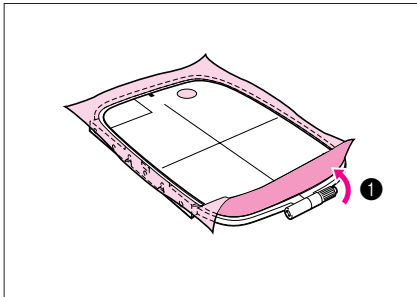

7. Apriete manualmente el tornillo.

- ① Apriete

Nota

Para evitar dañar el tornillo, no lo apriete con el destornillador.

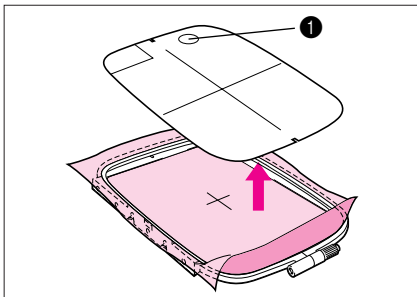

8. Compruebe que el centro del dibujo sigue estando en la posición correcta y saque la plantilla de bordado antes de empezar a bordar.

- ① Orificio para el dedo que permite sacar la plantilla de bordado

Colocación del bastidor de bordado en el brazo de bordar

PRECAUCIÓN

Antes de poner el bastidor de bordado, espere el tiempo suficiente para que la unidad de bordado haya acabado de inicializarse. (Consulte la página 87.)

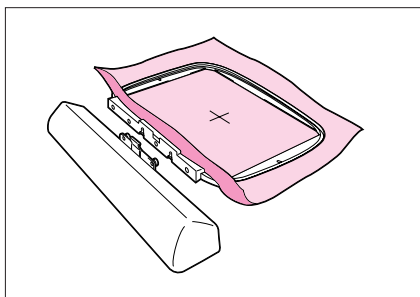

1. Levante la palanca del prensatelas al máximo, pase el bastidor de bordado por debajo del prensatelas y asegúrese de que el soporte de montaje del bastidor está en el lado izquierdo y de que el tejido está del derecho.

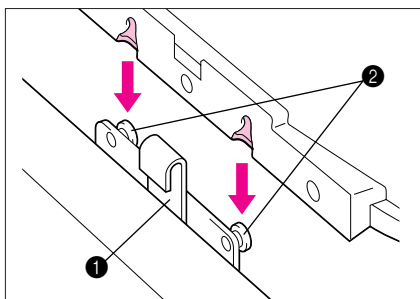

2. Alinee las ranuras del soporte de montaje con los dos salientes del soporte del bastidor del brazo para bordar y presione el bastidor en el soporte hasta que encaje en su posición.

- ① Soporte del bastidor del brazo de bordar
- ② Salientes

Nota

Asegúrese de que el soporte de montaje del bastidor de bordados queda bien encajado en los dos salientes. Si sólo tiene encajado un saliente, el dibujo no se bordará correctamente.

Extracción del bastidor del brazo de bordar

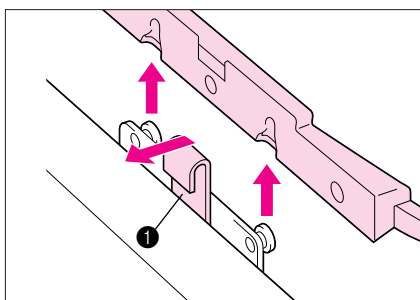

Mientras empuja la palanca de liberación del soporte del bastidor hacia la izquierda, levante el bastidor de bordado hacia arriba y sáquelo.

- ① Palanca de liberación

BORDADO

Bordado simple

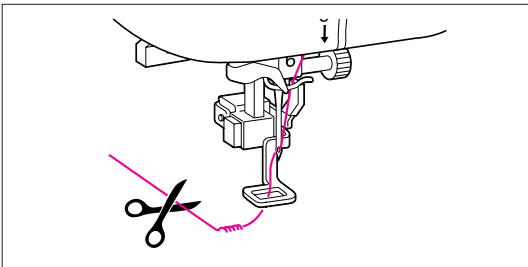
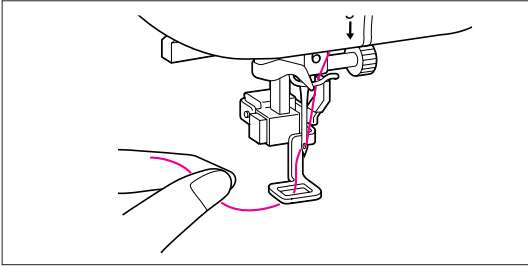

1. Después de colocar el hilo de la canilla y el hilo superior y de enhebrar la aguja, pase el hilo a través del orificio del prensatelas **Q** y saque alrededor de 2" (5 cm) del hilo superior hacia la parte de atrás de la máquina.
2. Seleccione el dibujo del bordado.
3. Baje el prensatelas y pulse el botón Comienzo/Parada para empezar a coser. Después de coser 5 ó 6 puntadas, detenga la máquina y recorte los hilos que sobren al principio del bordado.
4. Vuelva a pulsar el botón Comienzo/Parada para seguir bordando. La máquina dejará de bordar cuando haya acabado de coser todas las puntadas correspondientes al color del hilo instalado.

Nota

La máquina controla automáticamente la velocidad de bordado de acuerdo con el dibujo seleccionado.

Bordado de dibujos con varios colores

Cuando el dibujo seleccionado se borda con hilos de colores diferentes, el dibujo aparece en pantalla separado por colores. El orden de bordado se muestra de izquierda a derecha.

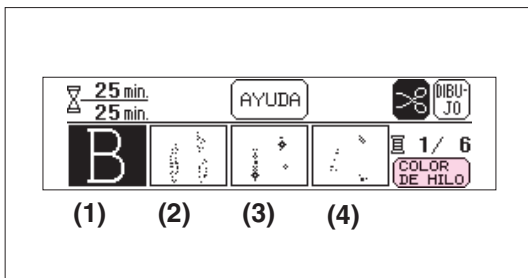

Ejemplo: para bordar el dibujo floral de la letra "B"

1. Enhebre el primer color. (Consulte el procedimiento indicado anteriormente.) Cuando pulse el botón Comienzo/Parada, se coserá la primera parte del dibujo (1), después se coserán automáticamente las puntadas de refuerzo y, por último, se detendrá la máquina.

Nota

- Levante el prensatelas antes de cambiar el hilo.
- Cuando haya acabado el bordado correspondiente al color del hilo colocado, las partes del dibujo se desplazarán automáticamente una posición a la izquierda.

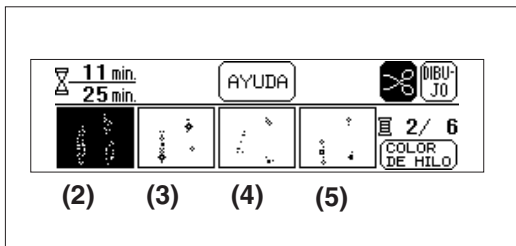

- Sustituya el hilo superior por el hilo del color siguiente y pulse el botón Comienzo/Parada. Se bordará la segunda parte del dibujo (2), la máquina coserá automáticamente las puntadas de refuerzo y se detendrá.

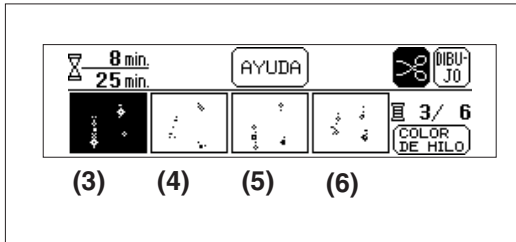

- Sustituya el hilo superior por el color siguiente y pulse el botón Comienzo/Parada. Se bordará la tercera parte del dibujo (3), la máquina coserá automáticamente las puntadas de refuerzo y se detendrá.

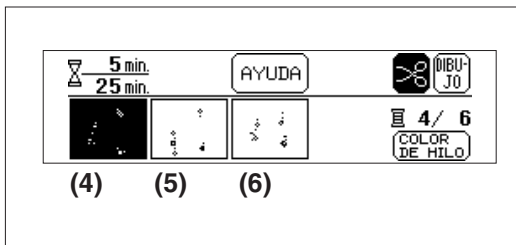

- Repita el paso 3 para bordar las partes cuarta (4), quinta (5) y sexta (6) del dibujo.

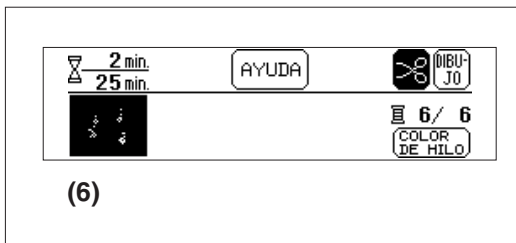
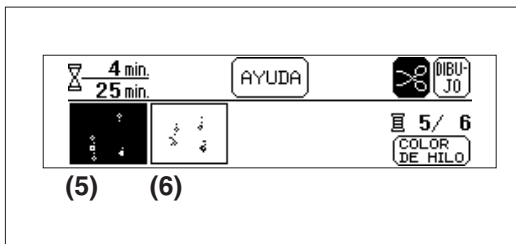

- Recorte los hilos que sobren.

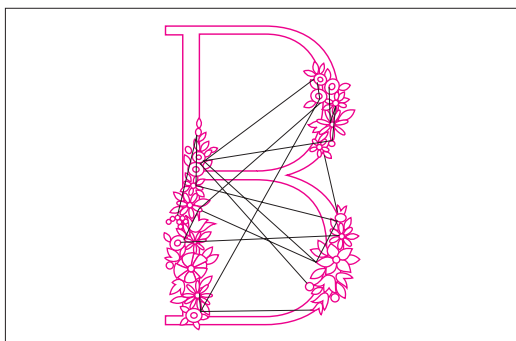

DIBUJOS PARA BORDADOS

Creación de dibujos de letras

La máquina dispone de tres tipos de letras diferentes. Además de los números y de las letras del alfabeto, dos de los tipos pueden usarse para crear palabras acentuadas y signos de puntuación especiales.

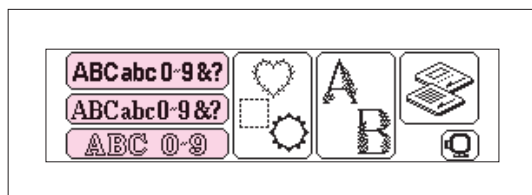

1. Pulse la tecla correspondiente al tipo deseado.

Nota

Si no aparece la pantalla que mostramos a la izquierda, pulse la tecla **BORDADO**.

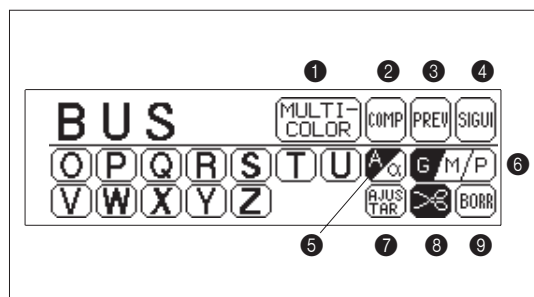

2. Pulse las teclas de las letras para crear el texto. (Consulte la página 96.)

Nota

Pulse las teclas **PREV** y **SIGUI** para ver más caracteres.

- 1 Pulse esta tecla para coser puntadas de refuerzo y detener la máquina cuando termine de bordar cada letra, a fin de cambiar el hilo. (Consulte la página 99.)
- 2 Si el texto que ha escrito es largo, una parte de él no podrá verse en pantalla. Pulse esta tecla para desplazarlo por la pantalla y verlo completo. (Consulte la página 98.)
- 3 Pulse esta tecla para ver las letras de la pantalla anterior.
- 4 Pulse esta tecla para ver las letras de la pantalla siguiente.
- 5 Pulse esta tecla para pasar de mayúsculas a minúsculas y viceversa. (Consulte la página 97.)
- 6 Pulse esta tecla para cambiar el tamaño de la letra y elegir entre tres tamaños. (Consulte la página 97.)
- 7 Pulse esta tecla si desea cambiar la posición del bordado dentro del bastidor (página 105), cambiar el tamaño general del dibujo (página 108) o usar la función de ayuda, lo que le permitirá seleccionar un punto específico durante el bordado del dibujo (página 112).

Nota

Una vez haya empezado el bordado, esta tecla se cambiará por la tecla **AYUDA**.

- 8 Pulse esta tecla para activar y desactivar el corte automático de hilos. (Consulte la página 37.)
- 9 Pulse esta tecla para borrar la última letra del texto. (Consulte la página 99.)

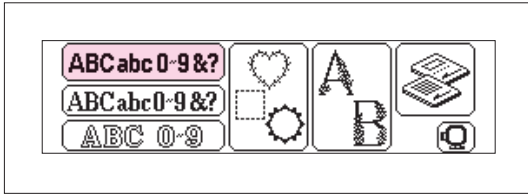

Ejemplo: si desea seleccionar letras para escribir la palabra “BUS”

1. Pulse **ABCabc 0-9&?**.

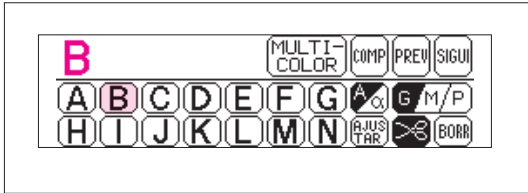

2. Pulse la tecla **B**.

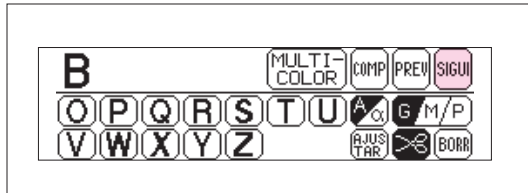

3. Pulse la tecla **SIGUI**.

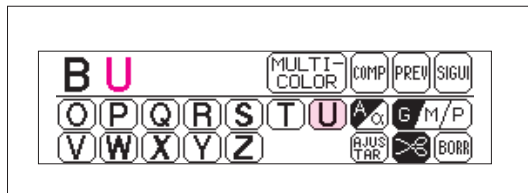

4. Pulse la tecla **U**.

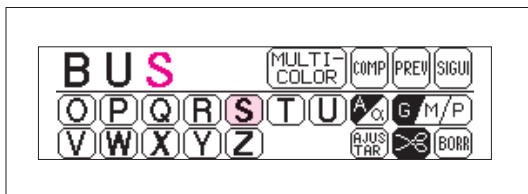

5. Pulse la tecla **S**.

Mayúsculas y minúsculas

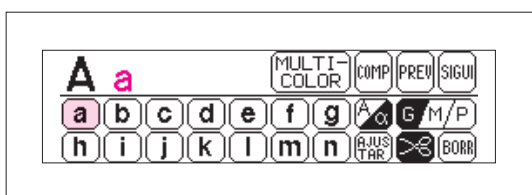
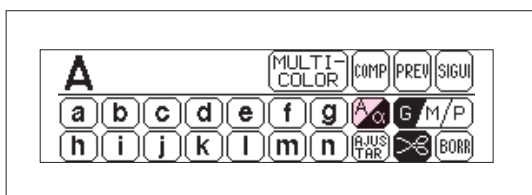
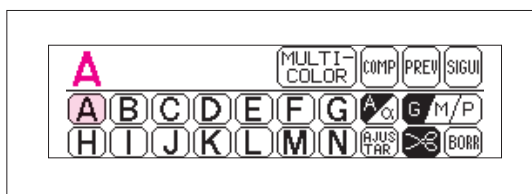

Dos de los tipos de la máquina tienen mayúsculas y minúsculas. Pulse para pasar de mayúsculas a minúsculas y viceversa. Cuando aparezca la tecla , podrá escribir en mayúsculas. Cuando aparezca la tecla , podrá escribir en minúsculas.

Ejemplo: si desea escribir “Aa”

1. Pulse la tecla **A**.
2. Pulse para pasar a minúsculas.
3. Pulse la tecla **a**.

Cambio del tamaño de la letra

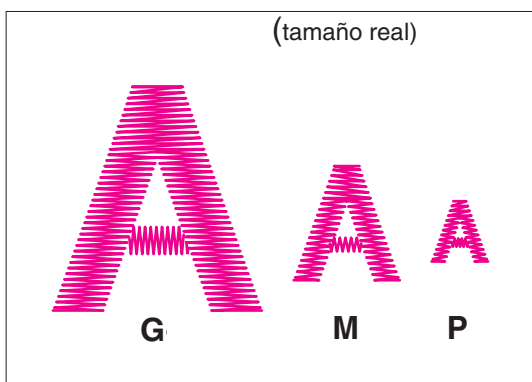

El tamaño de las letras se cambia pulsando . Cada vez que pulse esta tecla, seleccionará un tamaño de letra diferente.

Si cambia el tamaño de una letra, cambiará el tamaño de todas las letras del texto. Cuando aparezca la tecla , todas las letras pasarán a tener un tamaño grande. Cuando la tecla sea , todas las letras pasarán a tener un tamaño medio. Cuando la tecla sea , todas las letras se pasarán a tener un tamaño pequeño.

G (grande)
M (medio)
P (pequeño)



Si ha escrito mucho texto, puede que no quepa todo en pantalla. Pulse la tecla **COMP** para desplazar todo el texto por la pantalla.

Ejemplo: cuando haya escrito “abcdefghijkl” en letras minúsculas de tamaño pequeño

Después de escribir “k”, la pantalla tendrá el aspecto que mostramos a la izquierda.



Nota

Cuando el texto ocupe más espacio que el contenido en el área de bordado del bastidor, ya no podrá escribir más letras. Si desea escribir más texto, seleccione un tamaño de letra más pequeño. (Consulte la página 97.)



Pulse la tecla **COMP** para desplazar todo el texto por la pantalla.

Nota

Si ve el texto completo en pantalla, no podrá desplazarlo.

Edición del texto

BORR



La última letra que seleccione se borrar cuando pulse la tecla **BORR**.



Ejemplo: si ha escrito “Giel” en vez de “Girl”

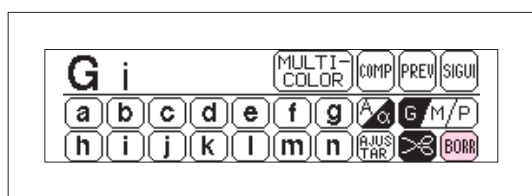

1. Pulse la tecla **BORR** dos veces para suprimir “l” y “e”.

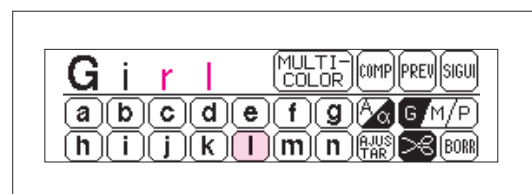

2. Pulse la tecla **r** y después la tecla **l**.

Cambio de color de las letras del texto

MULTI-COLOR



Antes de empezar a bordar, pulse la tecla **MULTICOLOR**, que cambiará a **MULTI-COLOR**, para activar el bordado de varios colores. Cuando haya acabado de bordar una letra, la máquina bordará automáticamente las puntadas de refuerzo y se detendrá para que pueda cambiar el hilo.

Nota

Si pulsa **MULTI-COLOR**, esta tecla cambiará a **MULTI-COLOR** y el bordado de varios colores se desactivará.

Creación de dibujos de bastidores



Los dibujos de bastidores se crean combinando la forma de bastidor deseada con la puntada seleccionada.

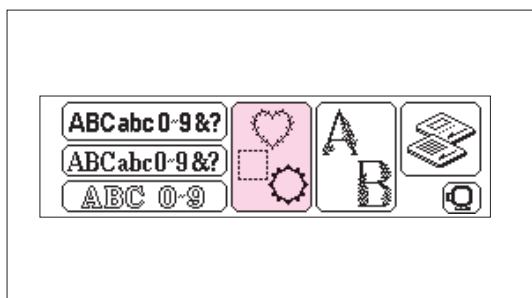

1. Pulse .

Nota

Si no aparece la pantalla que mostramos a la izquierda, pulse la tecla **BORDADO**.



2. Pulse la tecla que corresponda a la forma de bastidor deseada.

- 1 Pulse la tecla para ver más bastidores. (La máquina dispone de 10 formas de bastidores diferentes.)

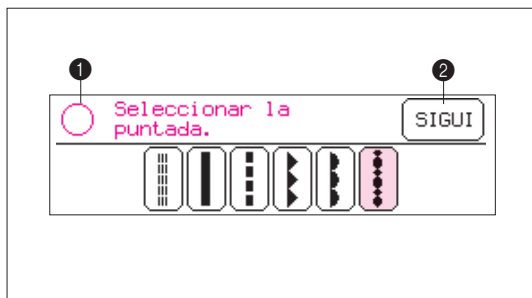

3. Seleccione la puntada deseada.

- 1 Muestra la forma de bastidor seleccionada actualmente.
- 2 Pulse la tecla para ver más puntadas. (La máquina dispone de 12 puntadas diferentes.)

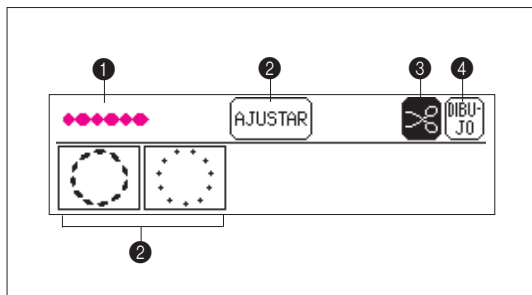

La forma de bastidor seleccionada aparecerá en pantalla.

- 1 Muestra la puntada seleccionada actualmente.
- 2 Pulse esta tecla si desea cambiar la posición del bordado en el bastidor (página 105), cambiará el tamaño general del dibujo (página 108) o usar la función de ayuda, lo que le permitirá buscar un punto determinado del motivo bordado (página 112).

Nota

Una vez haya empezado el bordado, esta tecla pasará a ser la tecla **AYUDA**.

- 3 Pulse esta tecla para activar y desactivar el corte de hilos automático. (Consulte la página 37.)
- 4 Pulse esta tecla para volver a la pantalla donde seleccionó el dibujo (paso 2).
- 5 Si el dibujo del bastidor puede bordarse con hilos de colores diferentes, se indicará el orden de bordado de cada parte del dibujo de izquierda a derecha.

Selección de motivos del alfabeto floral

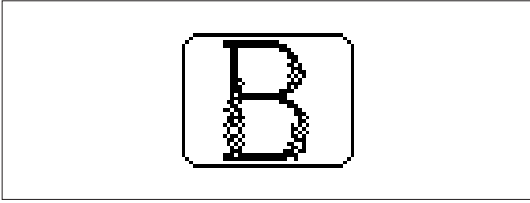

Los motivos del alfabeto floral están ya creados y se pueden bordar en cualquier momento.

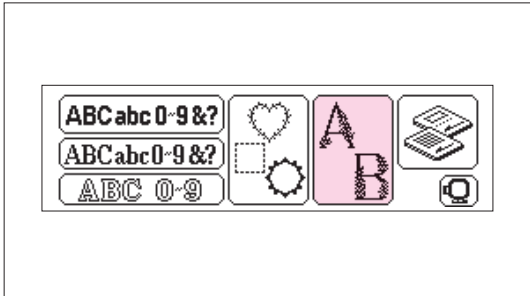

1. Pulse .

Nota

Si no aparece la pantalla que mostramos a la izquierda, pulse la tecla **BORDADO**.

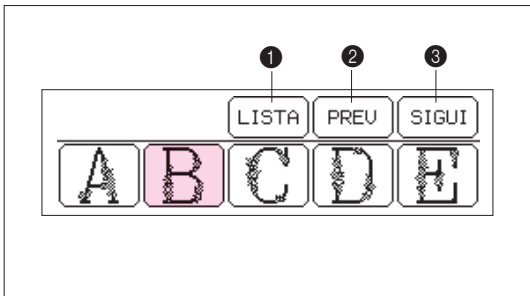

2. Pulse la tecla correspondiente al motivo del alfabeto floral que quiera.
 - 1 Pulse esta tecla para desplazar todos los dibujos disponibles.
 - 2 Pulse esta tecla para ver los dibujos de la pantalla anterior.
 - 3 Pulse esta tecla para ver los dibujos de la pantalla siguiente.

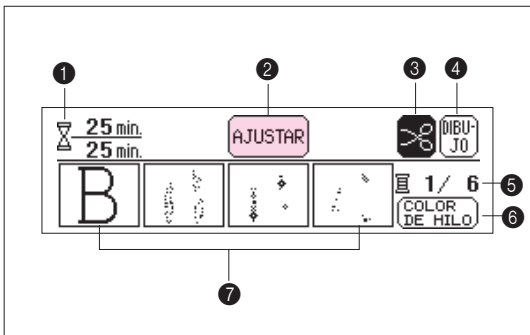

La pantalla muestra detalles sobre el alfabeto floral seleccionado.

- 1 Tiempo que queda para acabar de bordar el dibujo en relación con el tiempo total necesario. (No incluye el tiempo necesario para cambiar los hilos.)  aparece aquí mientras se calcula el tiempo.
- 2 Pulse esta tecla si desea cambiar la posición del bordado en el bastidor (página 105), cambiar el tamaño del dibujo en general (página 108) o usar la función de ayuda, lo que le permitirá buscar un punto concreto en el motivo bordado (página 112).

Nota

Una vez haya empezado el bordado, esta tecla pasará a ser la tecla **AYUDA**.

- 3 Pulse esta tecla para activar y desactivar el corte de hilos automático. (Consulte la página 37.)
- 4 Pulse esta tecla para volver a la pantalla donde seleccionó el dibujo (paso 2).
- 5 Número del color de hilo que se está usando entre todos los colores que pueden usarse.
- 6 Pulse esta tecla para ver los nombres de los colores en vez de ver cada parte del dibujo. (Los colores de hilos que se muestran sólo sirven de referencia.) Si no aparece la tecla **COLOR DE HILO**, no será posible ver los nombres de los colores. (Consulte la página 102.)
- 7 Si el dibujo puede bordarse con diferentes colores, el orden de bordado de cada parte del dibujo se mostrará de izquierda a derecha.

Visualización de los nombres de los colores de hilo

COLOR DE HILO

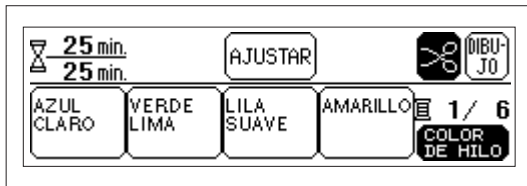
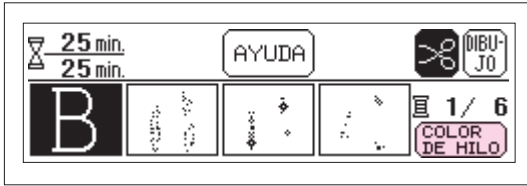

Después de seleccionar un dibujo, pulse la tecla **COLOR DE HILO** que aparecerá como **COLOR DE HILO** y verá los nombres de los colores de hilos en vez de cada parte del dibujo.

Nota

- Si pulsa **COLOR DE HILO** para que vuelva a su estado anterior **COLOR DE HILO**, volverá a ver el orden de bordado de cada parte del dibujo.
- Si no aparece la tecla **COLOR DE HILO**, no podrá ver los nombres de los colores.

Selección de dibujos en una tarjeta de bordado

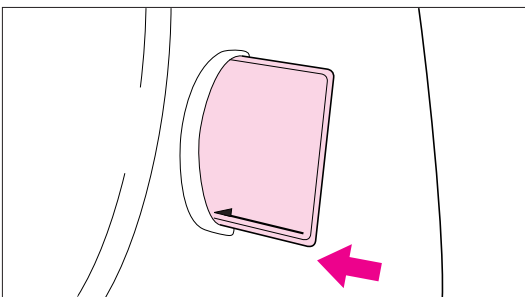
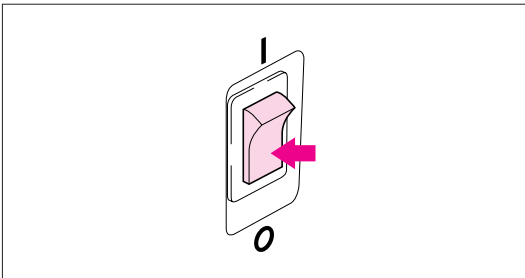

1. Ponga el interruptor en la posición "0" para apagar la máquina de coser.
2. Sujete la tarjeta de bordado de modo que la flecha grabada en ella mire hacia usted e introdúzcala hasta el fondo en la ranura del lado derecho de la máquina de coser.

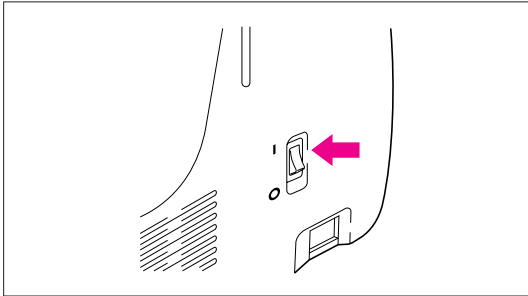

3. Ponga el interruptor en la posición "1" para encender la máquina de coser.

PRECAUCIÓN

- No ponga la tarjeta en una dirección que no sea la indicada y no la introduzca a la fuerza en la ranura, la tarjeta o la máquina podrían resultar dañadas.
- El aspecto de la tarjeta introducida deber ser el que indicamos en la ilustración de la izquierda. Si intenta empujar aún más la tarjeta, dañar el conector.
- Apague siempre el interruptor antes de introducir o sacar la tarjeta de bordado (tarjeta de memoria).
- Cuando no use la tarjeta de memoria, guárdela siempre en su estuche.

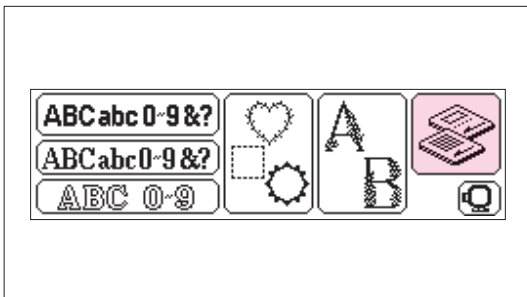

4. Pulse .

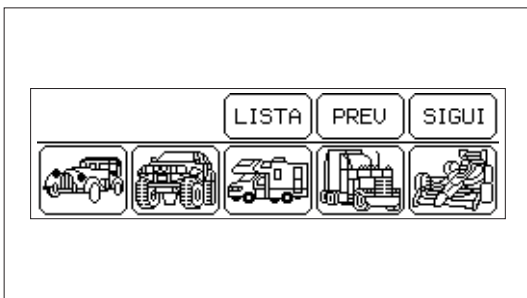

5. Aparecer la pantalla de selección de dibujos para la tarjeta de memoria insertada. [La figura de la izquierda corresponde a la tarjeta Transportes núm. 2 (código de pieza SA299, X58321-001) (opcional).]

Nota

Si no aparece la pantalla que mostramos a la izquierda, pulse la tecla **BORDADO** antes de pulsar .

6. Seleccione el dibujo deseado igual que si se tratase de un motivo del alfabeto floral. (Si desea obtener información detallada, consulte la página 101.)

La posición de bordado del dibujo puede cambiarse con la pantalla de dibujo. Esta opción es útil si desea bordar un dibujo en algún lugar que no sea el centro del área de bordado del bastidor como, por ejemplo, una esquina del tejido.

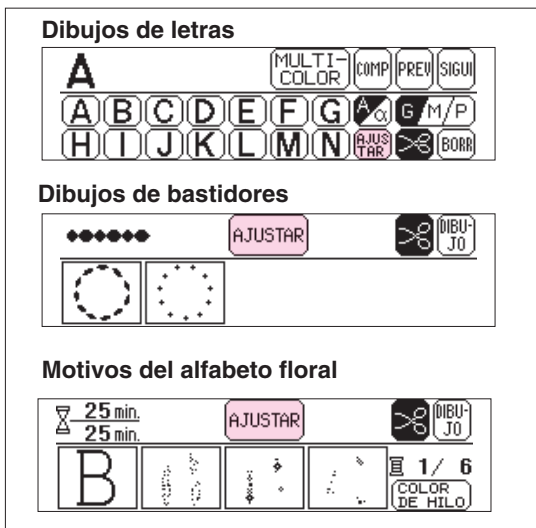

1. Pulse la tecla **AJUSTAR**.

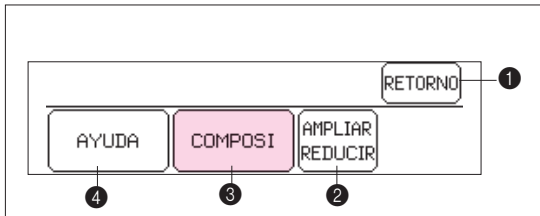

2. Pulse la tecla **COMPOSI**.

- 1 Pulse esta tecla para volver a la pantalla anterior.
- 2 Pulse esta tecla para ver la pantalla donde podrá cambiar el tamaño del dibujo. (Consulte la página 108.)
- 3 Pulse esta tecla para ver la pantalla donde podrá cambiar la posición y dirección de cosido del dibujo.
- 4 Pulse esta tecla para ver la pantalla donde podrá buscar un punto específico del bordado del dibujo si el hilo se rompe mientras está cosiendo. (Consulte la página 112.)

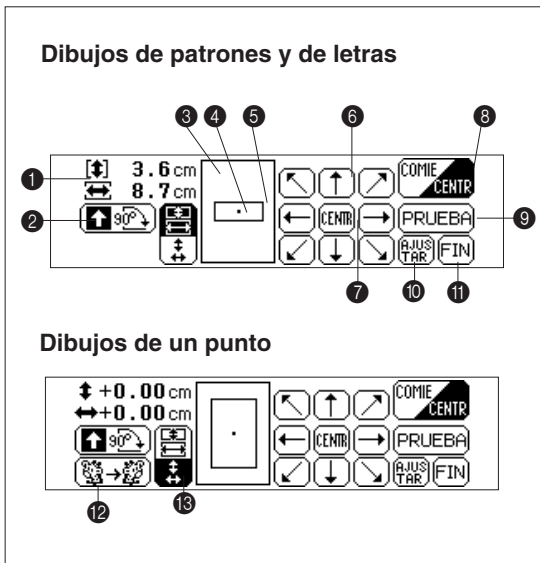

3. Cambie la posición y la dirección de cosido del dibujo.
 - 1 Aquí se muestra la altura (↑↓) y anchura (↔) del dibujo actual o la posición horizontal(↕) y vertical (↔) desde el centro.

Nota

En ocasiones las letras y los dibujos pueden verse a un tamaño ligeramente superior al real.

- 2 Pulse esta tecla para girar el dibujo seleccionado 90 grados en dirección horaria. (Consulte la página 106.)
- 3 Indica toda el área del bastidor donde pueden coserse bordados.
- 4 Indica la posición donde va a bajar la aguja en relación con el área de bordado del dibujo.
- 5 Indica la posición y el área de bordado del dibujo actual con el tamaño seleccionado.
- 6 Pulse estas teclas para mover la posición de bordado del dibujo dentro del área de bordado. (Consulte la sección siguiente.)

- 7 Pulse esta tecla para devolver la posición de bordado al centro del área de bordado.
- 8 Pulse esta tecla para poner la aguja en el medio del dibujo o en el punto de inicio de la costura. Úsela cuando desee cambiar la posición del bordado. (Consulte la página 107.)
- 9 Pulse esta tecla para mover el bastidor de bordado para que establezca el área necesaria para el dibujo seleccionado, lo que le permitirá comprobar la posición del bordado. (Consulte la página 107.)
- 10 Pulse esta tecla para volver a la pantalla anterior.
- 11 Pulse esta tecla para volver a la pantalla del dibujo.
- 12 Pulse esta tecla para mover el dibujo horizontalmente (lo cambia por su imagen reflejada). (Consulte la página 106.)

Nota

Esta función no se puede usar con algunos dibujos.

- 13 Pulse esta tecla para que la pantalla vaya alternando el tamaño y la posición del bordado.

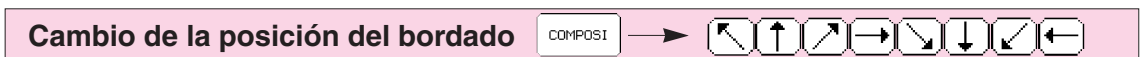

4. Después de efectuar los ajustes deseados, pulse la tecla **FIN**.

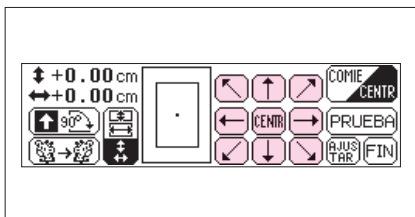

PRECAUCIÓN

Después de mover un dibujo, compruebe que quepa dentro del bastidor de bordado instalado. (Si desea obtener información detallada, consulte la página 107.) Si no cabe bien dentro del bastidor de bordado, el prensatelas para bordados puede tocar el bastidor y causar, probablemente, heridas al usuario.



1. Pulse , el aspecto cambiará a  y verá la posición del dibujo del bordado.
2. Pulse la tecla de la dirección hacia la que desee mover el dibujo. Si pulsa dicha tecla una vez, el dibujo se moverá un paso; si la pulsa continuamente, el dibujo se moverá sin parar.

Nota

- Pulse la tecla **CENTR** para volver a poner la posición de bordado en el centro.
- Use el orificio del prensatelas **Q** como guía.
- Nunca baje la aguja mientras el bastidor de bordado esté en movimiento.

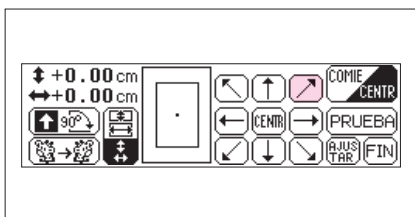



Ejemplo: para mover la posición de bordado hacia la esquina superior derecha

Pulse .

Cambio de la dirección del dibujo

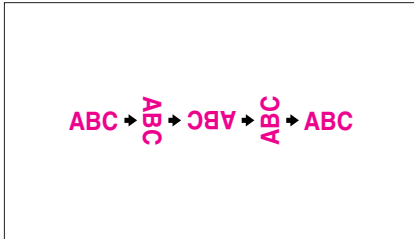
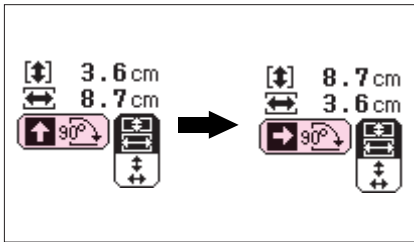
COMPOSI



Cada vez que pulse , el dibujo girar en el sentido de las agujas del reloj en incrementos de 90°, tal como ilustra la figura de la izquierda. La flecha del interior de  muestra la dirección hacia la que se moverá la parte superior del dibujo.



Nota

Algunos dibujos son demasiado largos para girarlos 90°. En estos casos, sólo podrán girar 180°.

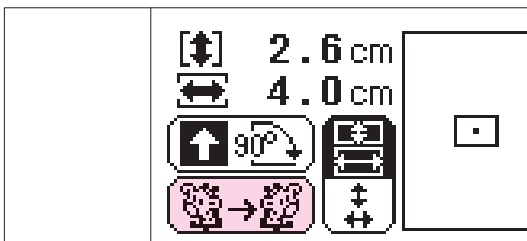
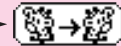

Dibujos reflejados

COMPOSI



Pulse la tecla , que cambiará a  para invertir la imagen horizontalmente.

Nota

- Si pulsa  para que vuelva a su estado anterior , la imagen recuperará su estado normal.
-  no aparece para algunos dibujos.

Bordado desde un punto de inicio específico

COMPOSI

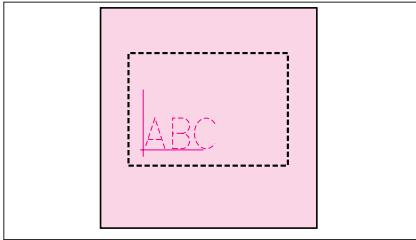

1. Marque el punto de inicio en el tejido, dentro del bastidor, tal como mostramos en la imagen. La marca no puede estar demasiado cerca del borde del bastidor ya que el prensatelas impide que la aguja se acerque demasiado al bastidor.

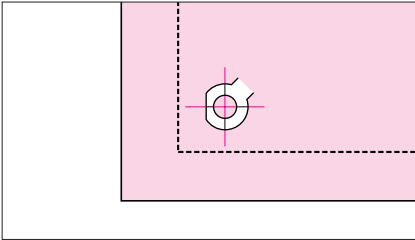

2. Pulse **COMIE CENTR** para que aparezca como **COMIE CENTR**. El bastidor de bordado se desplazará para que la aguja se sitúe en el punto de partida.

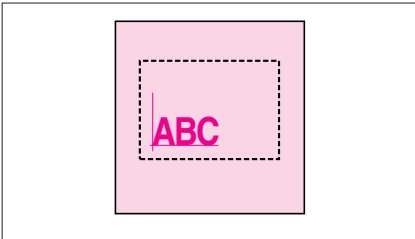

3. Use las teclas de dirección para mover el bastidor para que la marca del tejido quede alineada con el orificio del prensatelas para bordados **Q** y empiece a bordar.

Comprobación del área de bordado

COMPOSI

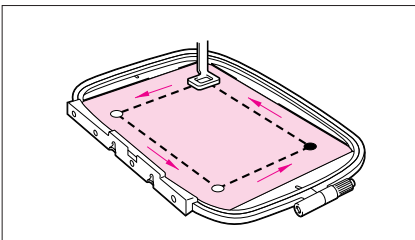

Pulse la tecla **PRUEBA** para mover el bastidor de bordado y para que el prensatelas trace el área de bordado necesaria para el dibujo seleccionado actualmente.

Nota

No baje la aguja. En vez de ello, use el orificio del prensatelas **Q** como guía.

Los tamaños de los dibujos pueden cambiarse tanto como se desee.

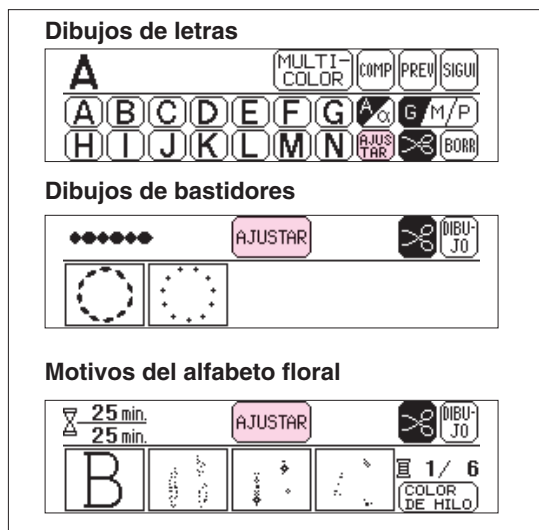

1. Pulse la tecla **AJUSTAR**.

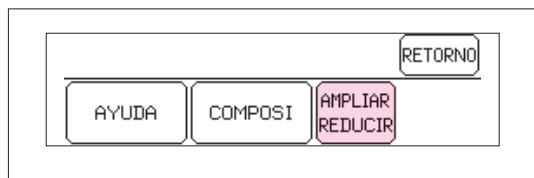

2. Pulse .

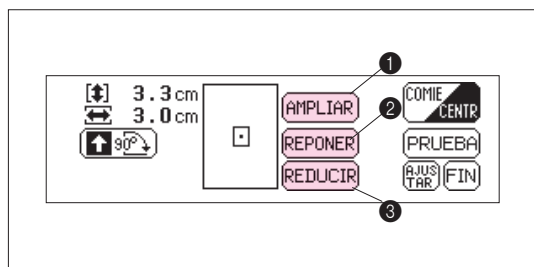

3. Cambie el tamaño del dibujo.

- ① Pulse esta tecla para aumentar el tamaño del dibujo.
- ② Pulse esta tecla para devolver al dibujo su tamaño original.
- ③ Pulse esta tecla para disminuir el tamaño del dibujo.

Nota

- El tamaño máximo de los dibujos de bastidores varía según el dibujo.
- Algunos dibujos de bastidores pueden aumentar aún más su tamaño si se giran 90°.
- Si desea obtener información detallada acerca de otras teclas de esta pantalla, consulte la página 105.

4. Después de efectuar los ajustes necesarios, pulse la tecla **FIN**.

Cambio de la densidad del hilo

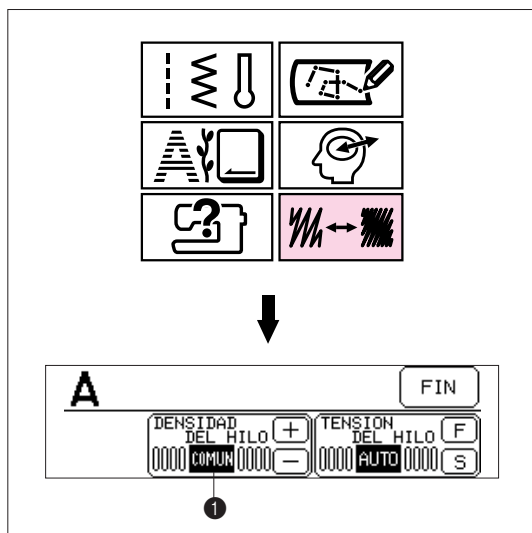

La densidad del hilo de algunas letras y algunos dibujos de bastidores puede ajustarse para bordarlos con un acabado más o menos tosco o perfecto.

Nota

Esta función no se puede usar con algunos dibujos.

1. Pulse la tecla **AJUSTE DE LA PUNTADA**.
2. Ajuste la densidad de hilo.

Para que el bordado sea más tosco (con puntadas más separadas) pulse la tecla **DENSIDAD DEL HILO** (-).

Para que el bordado sea más fino (con puntadas más próximas), pulse la tecla **DENSIDAD DEL HILO** (+).

La configuración de la densidad del hilo varía cada vez que pulse una de estas teclas.

3. Después de efectuar los ajustes, pulse la tecla **FIN**.

Nota

- 1 La configuración estándar de la densidad del hilo (**COMUN**) se resalta en negro.

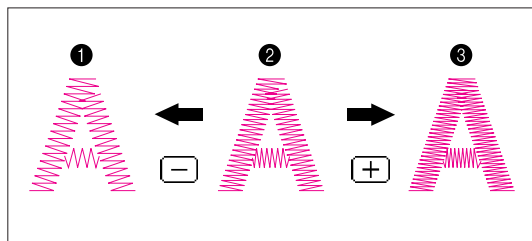

- 1 Más tosco (puntadas más separadas)
- 2 Densidad de hilo estándar
- 3 Más fino (puntadas más próximas)

MEMORIA

Con esta máquina tiene la posibilidad de guardar hasta 5 dibujos de letras que haya creado y usarlos posteriormente.

Almacenamiento de combinaciones de letras en la memoria

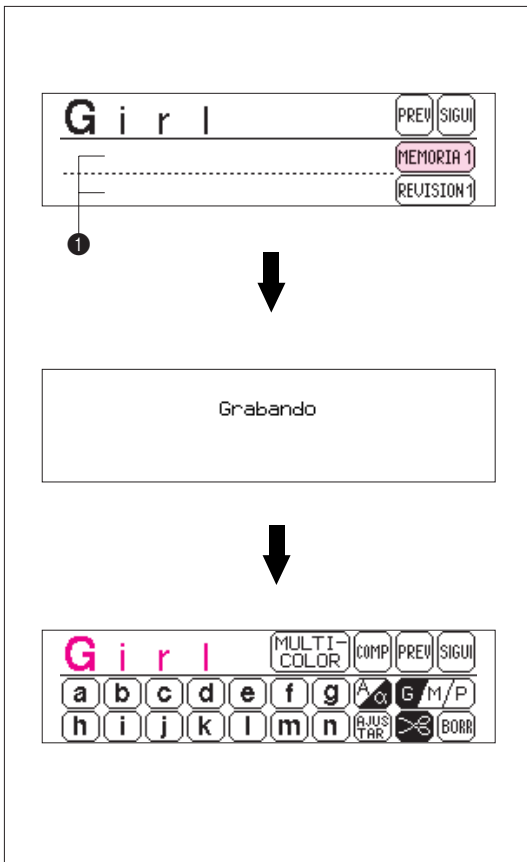
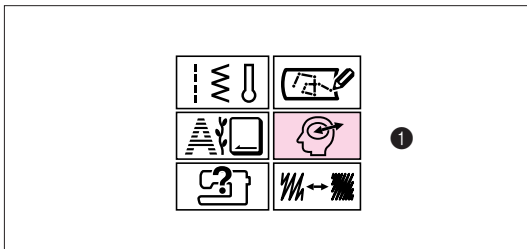
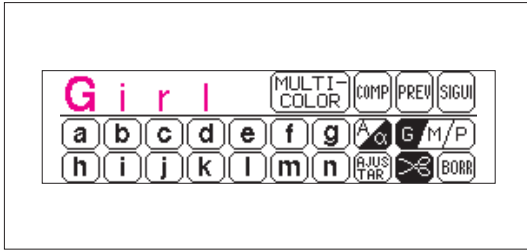

Ejemplo: para guardar las letras “Girl” en la dirección de memoria 1

1. Seleccione una letra y escriba el texto para crear el dibujo.
2. Pulse el botón **MEMORIA**.
① Botón **MEMORIA**
3. Pulse la tecla **MEMORIA 1**.

① Si ya hay un dibujo en la dirección de memoria 1, aparecerá en pantalla. Pulse las teclas **SIGUI** o **PREV** para buscar una dirección de memoria que esté vacía o contenga un dibujo que pueda suprimirse.

Nota

- Si guarda un dibujo en una dirección donde ya hay otro guardado, el antiguo se borra.
- No cierre la máquina mientras esté guardando un dibujo (mientras aparezca el mensaje “Grabando”).
- Se necesitan alrededor de 10 segundos para guardar un dibujo. Si desea obtener información detallada acerca de cómo recuperar un dibujo guardado, consulte la página 111.

Cuando haya guardado el dibujo, aparecer la pantalla anterior.

Recuperación de un dibujo que se ha guardado

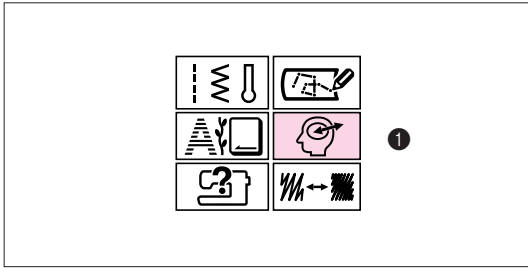

Ejemplo: para recuperar el motivo “Boy” guardado en la dirección de memoria 2

1. Pulse el botón **MEMORIA**.

① Botón **MEMORIA**

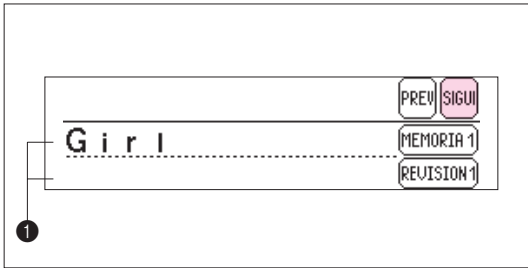

2. Pulse la tecla **SIGUI**.

① Si no aparece en pantalla el dibujo que desea, pulse las teclas **SIGUI** y **PREV** hasta que aparezca el dibujo que está buscando.

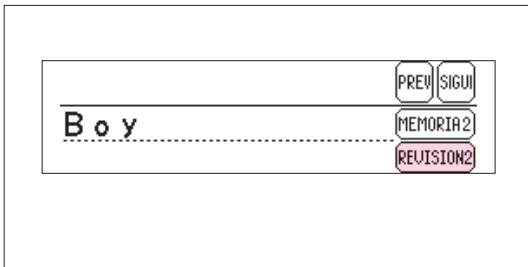

3. Pulse la tecla **REVISION 2**.

Aparecerá en pantalla el dibujo recuperado y podrá editarlo y bordarlo.

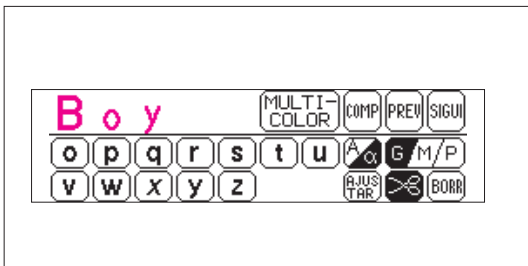

Nota

Los dibujos guardados a partir de una tarjeta de bordados sólo se podrán recuperar introduciendo previamente la tarjeta del dibujo en la ranura de tarjetas de la máquina de coser.

AJUSTES DURANTE EL BORDADO

Continuación del bordado

AYUDA

Si uno de los hilos se rompe o si detiene la máquina de coser para ajustar la ubicación de una puntada, quizá deba continuar la labor a partir de un punto que no sea el actual. En tal caso, la pantalla de ayuda le permitirá localizar la puntada deseada del dibujo.

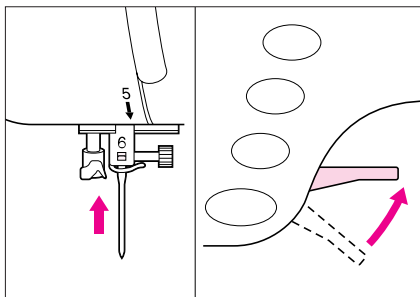

1. Si se ha roto el hilo superior: detenga la máquina de coser, levante la aguja y la palanca del prensatelas y vuelva a enhebrar el hilo superior.

Si el hilo de la canilla se ha roto o la canilla se ha quedado sin hilo: corte el hilo superior de encima del tejido y saque el bastidor para bordados. Saque cualquier hilo enredado que encuentre por debajo de la labor. Vuelva a enhebrar el hilo de la canilla y a colocar el bastidor para bordados.

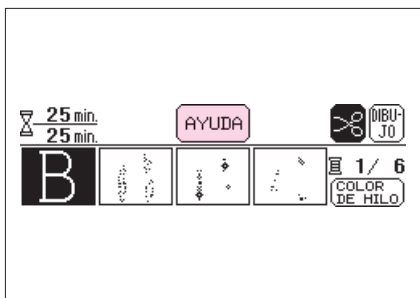

2. Pulse la tecla **AYUDA**.

3. Pulse la tecla **HACIA ATRAS** para desplazarse al punto situado unas cuantas puntadas antes del punto donde se rompió el hilo.

Nota

Si no puede llegar al punto deseado pulsando la tecla **HACIA ATRAS**, pulse la tecla **DIRECCION DE RETROCESO** para volver al punto de inicio del color deseado y pulse la tecla **HACIA ADELANTE** hasta llegar al punto donde desee reanudar el bordado. A continuación, pulse el botón Comienzo/Parada.

1. Pulse esta tecla para ponerse otra vez en el punto de partida de todo el dibujo del bordado.
2. Pulse esta tecla para seleccionar la posición de inicio del color o de la letra siguiente que esté sin bordar.
3. Pulse esta tecla para seleccionar la posición de inicio del color o de la letra anterior que esté sin bordar.
4. Pulse esta tecla para mover el bastidor de bordado para que la aguja quede una puntada por delante sin bordar. Si mantiene pulsada esta tecla, las puntadas se moverán hacia delante en intervalos de 9 puntadas, a partir de la sexta puntada.
5. Pulse esta tecla para mover el bastidor de bordado y para que la aguja quede una puntada hacia atrás sin bordar. Si mantiene pulsada esta tecla, las puntadas se moverán hacia delante en intervalos de 9 puntadas, a partir de la sexta puntada.
6. Pulse esta tecla para volver a la pantalla anterior (pantalla de dibujos).

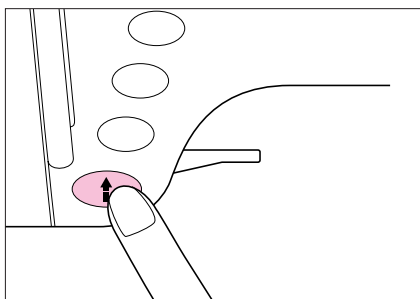
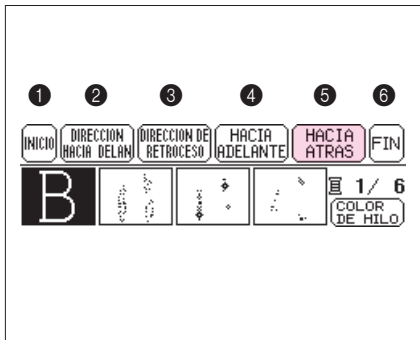

4. Baje la palanca del prensatelas y siga bordando.

Nota

El botón Comienzo/Parada no funcionará durante unos segundos después de pulsar las teclas **DIRECCION HACIA DELAN** o **DIRECCION DE RETROCESO**; no obstante, no se trata de ninguna avería.

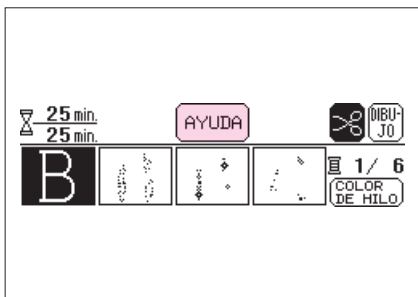

1. Pulse la tecla **AYUDA**.

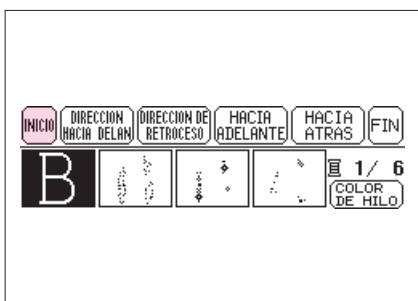

2. Pulse la tecla **INICIO**. El bastidor de bordado se desplazará y la aguja volverá al punto de inicio del bordado.

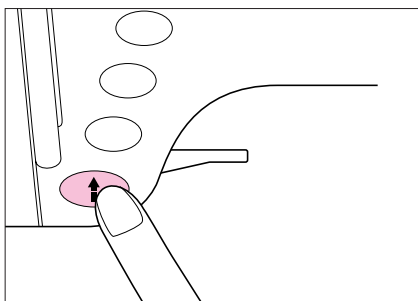

3. Baje la palanca del prensatelas y empiece a bordar.

APLICACIONES DE LOS BORDADOS

Enlace de letras

Si no puede coser todas las letras en una sola vez, cósalas por partes y únelas.

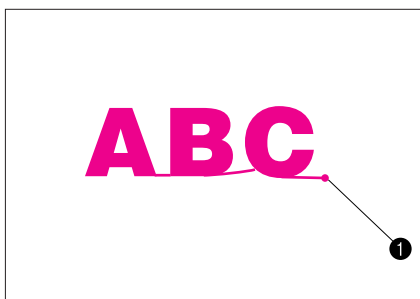

Ejemplo: para bordar “ABC” y enlazar “DE”

1. Seleccione un tipo de letra en “ABC”.
2. Pulse la tecla **AJUSTAR** y, a continuación, la tecla **COMPOSI** para ver la pantalla de composición.
3. Mueva la aguja hasta el punto de inicio. (Asegúrese de que el botón ha cambiado a )
4. Pulse el botón Comienzo/Parada para empezar a bordar. Cuando haya acabado de bordar, la máquina coserá automáticamente el punto final. Este punto puede usarse como punto de inicio de la siguiente parte del texto.
① Punto final

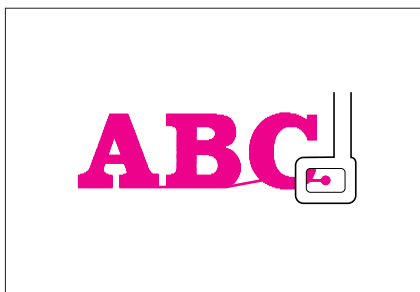

5. Ajuste el tejido dentro del bastidor de bordado para que la última letra y el punto final queden dentro del borde izquierdo del bastidor.

Nota

Compruebe que la línea de bordado quede alineada con la línea de referencia de la hoja de bordado que está usando.

6. Borre “ABC” y escriba “DE”.
7. Pulse la tecla **AJUSTAR** y, a continuación, la tecla **COMPOSI** para ver la pantalla de composición.
8. Ajuste la posición de bordado para que el orificio del prensatelas para bordados **Q** quede alineado con el punto final de “ABC”.
9. Pulse el botón Comienzo/Parada para seguir bordando.



Uso del bastidor de bordados de tamaño muy grande (opcional)

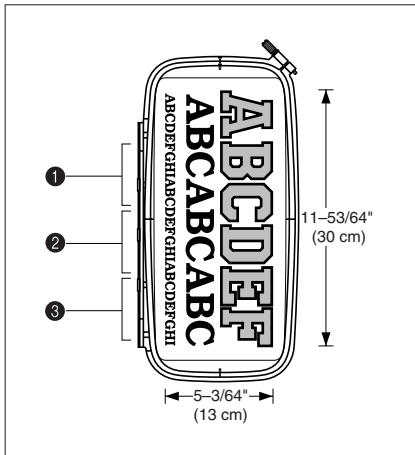

Si pone este bastidor de bordados de tamaño muy grande en cada una de las tres posiciones de instalación, podrá bordar dibujos de tamaño muy grande, por ejemplo, logotipos de camisetas.

- ❶ Posición superior de instalación
- ❷ Posición media de instalación
- ❸ Posición inferior de instalación

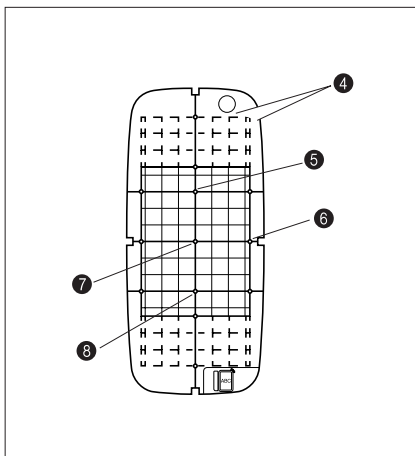

HOJA DE BORDADOS

- ❹ Espacio de bordado
- ❺ Centro del dibujo (cuando se instala en la posición ❶)
- ❻ Línea de referencia
- ❼ Centro del dibujo (cuando se instala en la posición ❷)
- ❽ Centro del dibujo (cuando se instala en la posición ❸)

Nota

Si usa el bastidor de bordados de tamaño muy grande, compruebe que alrededor de la máquina, a una distancia de 11-53/64" (30 cm), no haya ningún objeto, el bordado puede quedar mal alineado o el usuario puede dañarse.

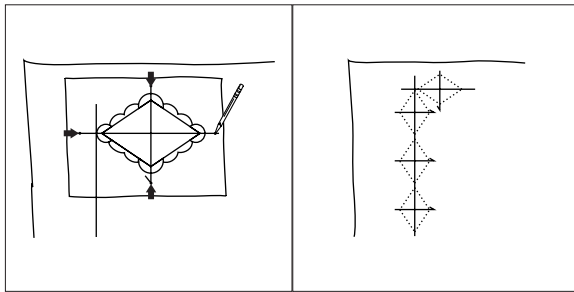

Enlace de los de dibujos

Ejemplo: para bordar dibujos que se enlazan

1. Marque el lugar del tejido donde desee bordar el dibujo.

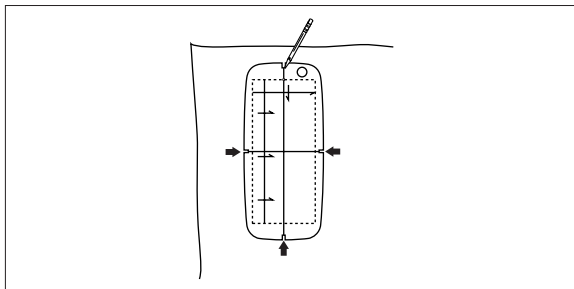

2. Ponga la hoja de bordado encima del dibujo completo trazado en el tejido para que las líneas de referencia de la hoja de bordado queden alineadas con el centro del dibujo y trace líneas de referencia para todo el dibujo.

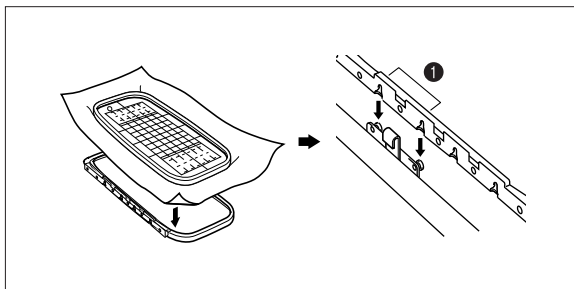

3. Estire el tejido entre los bastidores de bordado interior y exterior y compruebe que las líneas de referencia de la hoja de bordado siguen estando alineadas con las líneas de referencia del dibujo trazado en el tejido. A continuación, ponga el bastidor de bordado en el brazo de bordado en la posición superior de instalación. (Si desea obtener información detallada acerca de cómo poner el bastidor de bordados, consulte las páginas 90 - 92.)

① Posición superior de instalación

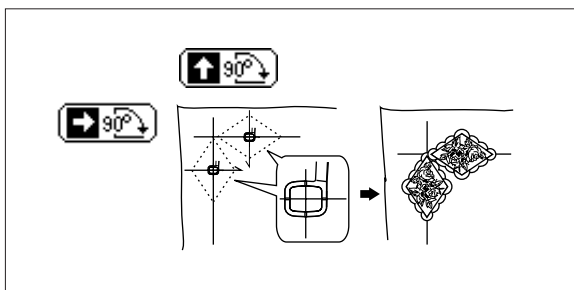

4. Elija un dibujo.

5. Antes de empezar a bordar los dos dibujos que vemos en la imagen, pulse la tecla **COMPOSI** y sitúe correctamente el dibujo. Para girar el dibujo, pulse  (consulte la página 106).

Para colocar el bastidor de tal manera que el dibujo se borde correctamente, pulse la tecla



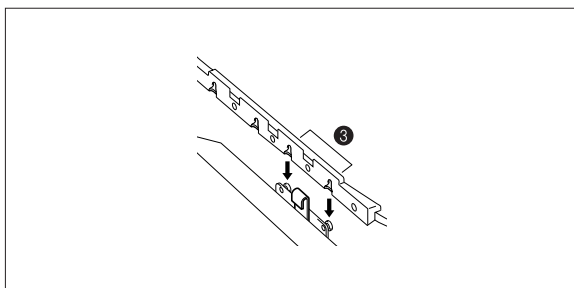

, (consulte la página 107) y use las teclas de dirección para alinear la aguja con las líneas de referencia de cada dibujo (consulte la página 105).



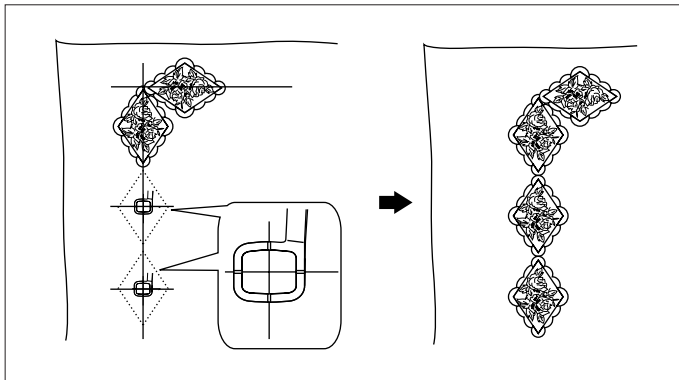

6. Saque el bastidor de bordado y después vuelva a colocarlo en el brazo de bordado en la posición inferior de instalación.





7. Antes de bordar los dos dibujos que mostramos en la imagen, pulse la tecla **COMPOSI** y sitúe correctamente el dibujo. Para colocar el bastidor de tal manera que el dibujo se borde correctamente, pulse , cuya apariencia deberá cambiar a  (consulte la página 98) y use las teclas de dirección para alinear la aguja con las líneas de referencia del centro de cada dibujo (consulte la página 105).

Nota

Cuando combine dibujos de las tarjetas de bordado núm. 14 y 31: Con el bastidor de bordado instalado en cualquiera de las tres posición es de instalación (superior, media o inferior), los dibujos A, B y C pueden combinarse y bordarse.

Dibujo A: antes de bordar, pulse la tecla **COMPOSI**, pulse  para que adopte la apariencia  y, por último, pulse  para mover el dibujo a +3,60.

Dibujo B: borde el dibujo sin cambiar su posición.

Dibujo C: antes de empezar a bordar, pulse la tecla **COMPOSI**, pulse  para que cambie de apariencia a  y, por último pulse  para mover el dibujo a -3,60.

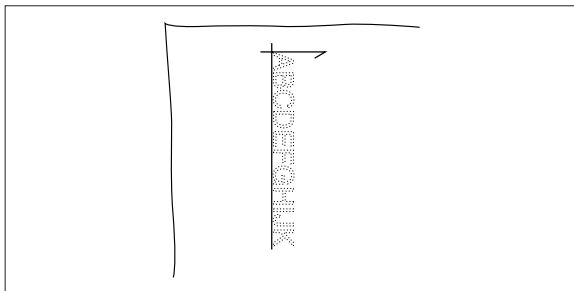

Enlace de letras

Ejemplo: para bordar “ABCDEFGHIIJK”

1. Marque el lugar del tejido donde desee bordar el dibujo.

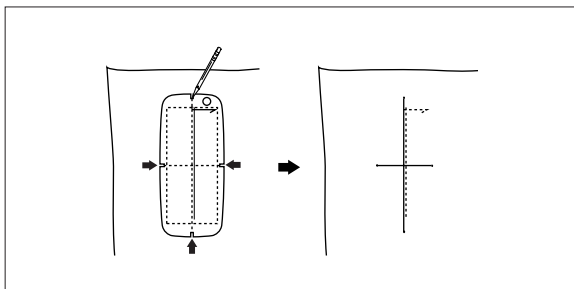



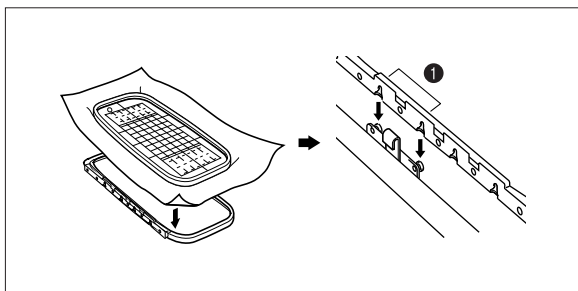

2. Ponga la hoja de bordado sobre todo el dibujo del tejido con las líneas de referencia de la hoja de bordado alineadas con el centro del dibujo y trace líneas de referencia para todo el dibujo.



3. Estire el tejido entre los bastidores de bordado interior y exterior y compruebe que las líneas de referencia de la hoja de bordado siguen estando alineadas con las líneas de referencia del dibujo del tejido. A continuación, ponga el bastidor de bordado en el brazo de bordado en la posición superior de instalación. (Si desea obtener información detallada acerca de cómo poner el bastidor de bordados, consulte las páginas 90 - 92.)

① Posición superior de instalación

4. Seleccione una fuente de tamaño medio y escriba "ABCDEF".
5. Gire el dibujo y póngalo en posición vertical pulsando la tecla **AJUSTAR**, después la tecla **COMPOSI**  y, por último, que cambiará a  (consulte la página 106).

Pulse  para que aparezca como .

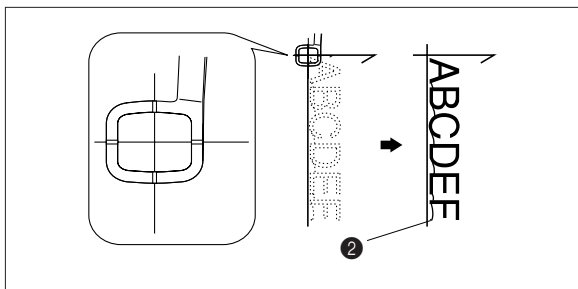

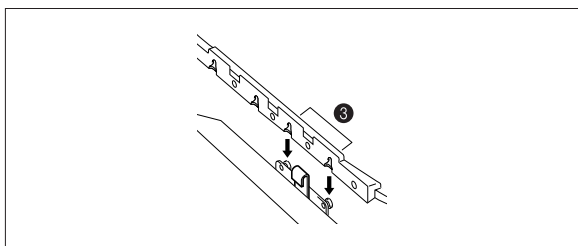

6. Use las teclas de dirección para alinear la aguja con el punto donde las líneas de referencia se cruzan entre sí y, a continuación, empiece a bordar.

② Cuando haya acabado de bordar "ABCDEF", no corte el hilo.



7. Saque el bastidor de bordado y vuélvalo a montar en el brazo de bordado en la posición de instalación inferior.

8. Borre "ABCDEF" y escriba "GHIJK".

9. Ponga el bastidor de tal manera que el dibujo se borde correctamente, pulsando la tecla **COMPOSI**, después la tecla , que cambiará a  (consulte la página 107), y usando a continuación las teclas de dirección para alinear la aguja con la última puntada de "ABCDEF" (consulte la página 105).

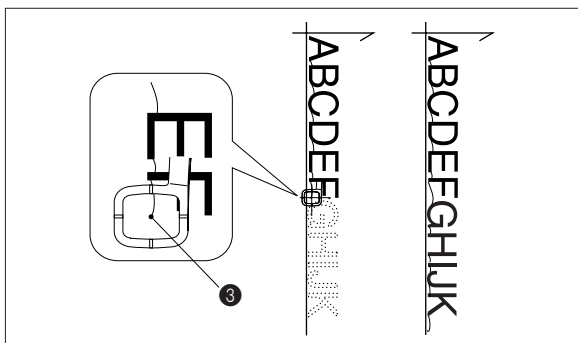

③ Última puntada después de bordar "ABCDEF"

Combinación de un dibujo de bastidor con otro dibujo

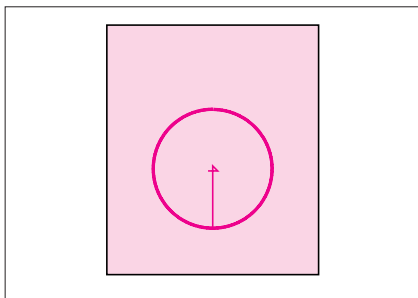

1. Cree un dibujo de bastidor y bórdelo.
Cuando ya esté bordado, se coser una cruz (+) en el centro del bastidor. Esta marca puede usarse como guía para situar letras o dibujos dentro del bastidor.

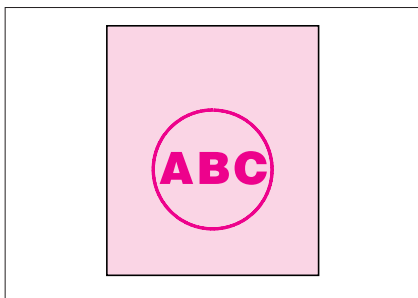

2. Cree el dibujo del interior, pulse la tecla **AJUSTAR** y, a continuación, la tecla **COMPOSI** para ver la pantalla de composición.

3. Seleccione la posición del centro de la aguja (compruebe que el botón cambie a ) y ajuste la posición del dibujo del bordado para que el orificio del prensatelas para bordados **Q** quede alineado con "+". A continuación, borde el dibujo.

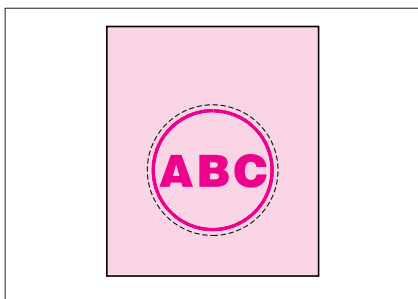

Bordado de insignias y parches de adorno

1. Después de bordar un bastidor y el dibujo interior, seleccione el mismo bastidor para dibujos, pulse  como puntada y cose el mismo bastidor alrededor de la parte exterior del bastidor original, con lo que se creará ligeramente más grande que el original.

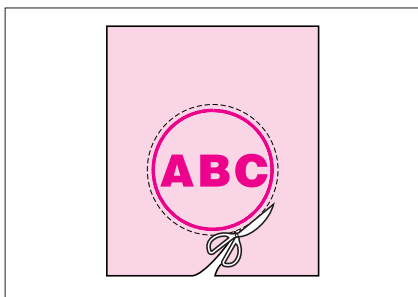

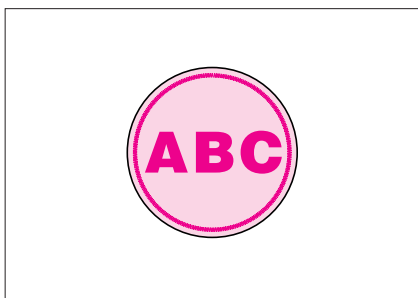

2. Corte limpiamente alrededor del bastidor exterior, siguiendo la línea de las puntadas externas.

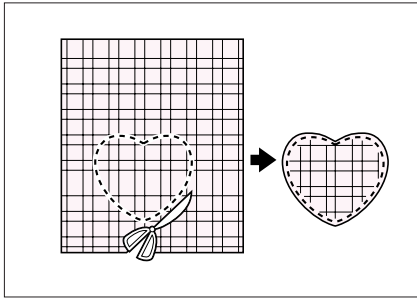

Bordado de apliques (uso de un dibujo de bastidor)

Los apliques pueden coserse fácilmente ajustando dibujos de bastidores al dibujo y tamaño del aplique.



1. Seleccione el material del aplique para la labor, ponga material estabilizador, colóquelo en el bastidor de bordado e instale dicho bastidor en la máquina.
2. Seleccione el tipo de bastidor que desee bordar y pulse  como puntada. Borde el bastidor en el aplique. Saque el tejido del bastidor de bordado y córtelo limpiamente alrededor de la parte exterior de la estructura creada con las puntadas.

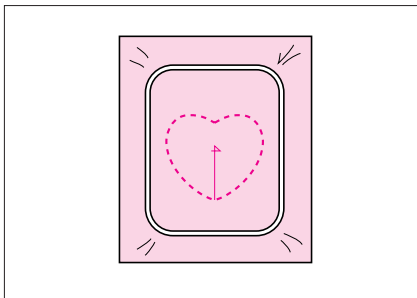

3. Borde del mismo modo el tejido base con el mismo dibujo de bordado y la misma puntada que en el paso 2.

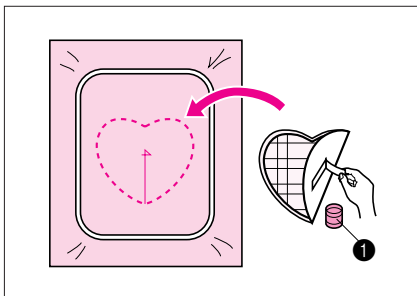

4. Aplique una capa fina de pegamento para tejidos en la parte posterior del aplique bordado en el paso 2 y colóquelo sobre el tejido base alineándolo con el dibujo de bastidor bordado.

 Pegamento para tejidos

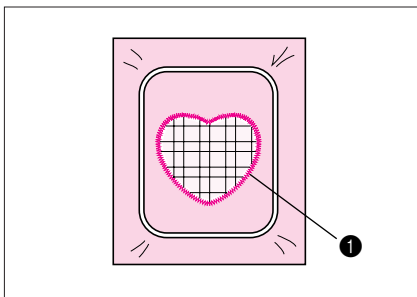

5. Sin cambiar el tipo o el tamaño de bastidor, seleccione una puntada para apliques y borde el aplique en la labor.

Bordado en tejidos pequeños o en esquinas

Use material estabilizador para tener más soporte mientras está bordando. Cuando haya acabado de bordar, saque con cuidado el material estabilizador. Use material estabilizador especialmente diseñado para bordados.

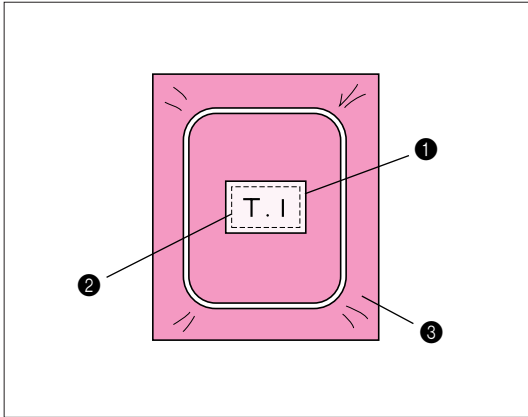

Caso A

- 1 Tejido
- 2 Planche el material estabilizador. (Si no quiere plancharlo, hilvánelo.)
- 3 Estabilizador

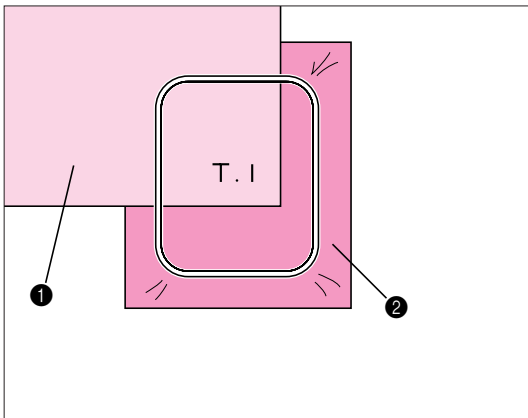

Caso B

- 1 Tejido
- 2 Estabilizador

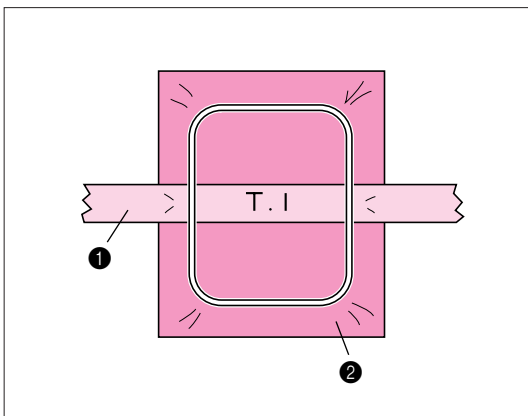

Caso C

- 1 Cinta (Pegada con cinta adhesiva.)
- 2 Estabilizador

Nota

También puede usarse adhesivo temporal aplicado con spray para pegar objetos con formas poco usuales. Si usa adhesivo, el prensatelas, la aguja o la placa de la aguja pueden quedar manchados de pegamento. Cuando haya acabado de bordar el dibujo del aplique, limpie el pegamento.

MANTENIMIENTO

LIMPIEZA

Limpieza de la pantalla

PRECAUCIÓN

Desenchufe el cable de conexión de la toma de la pared antes de limpiar la pantalla; de lo contrario, puede resultar herido o recibir una descarga eléctrica.

Si el panel frontal está sucio, límpielo suavemente con un trapo seco y suave. No use disolventes orgánicos ni detergentes.

Limpieza de la superficie de la máquina

PRECAUCIÓN

Desenchufe el cable de alimentación de la toma de la pared antes de limpiar la superficie de la máquina; de lo contrario, puede resultar herido o recibir una descarga eléctrica.

Si la superficie de la máquina está sucia, moje ligeramente el trapo con detergente neutro, escúrralo bien y límpiela. Después de limpiarla una vez con un trapo húmedo, séquela con uno seco.

Limpieza de la lanzadera

PRECAUCIÓN

Desenchufe la máquina antes de limpiar la lanzadera; de lo contrario, puede resultar herido o recibir una descarga eléctrica.

Si la lanzadera se llena de polvo, el rendimiento de la máquina de coser se resentirá y la detección del hilo de la canilla no será fiable; por consiguiente, la lanzadera deberá permanecer limpia en todo momento.

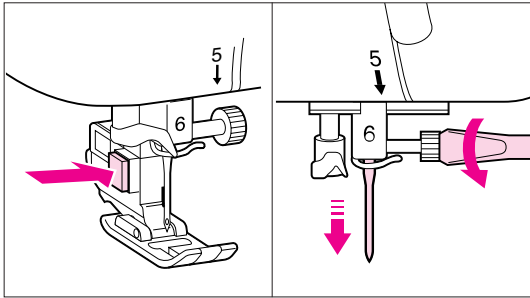

1. Ponga el interruptor de la máquina en la posición “ O ” y saque el soporte del prensatelas y la aguja.

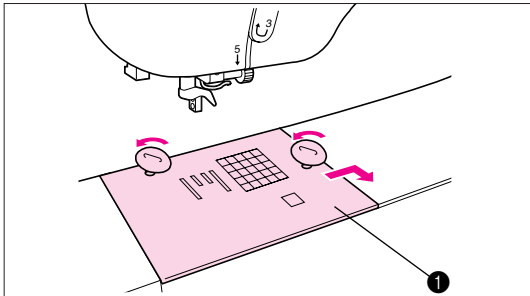

2. Afloje los tornillos con el destornillador normal o el destornillador en forma de disco suministrados.
3. Saque la placa de la aguja.
 - 1 Placa de la aguja

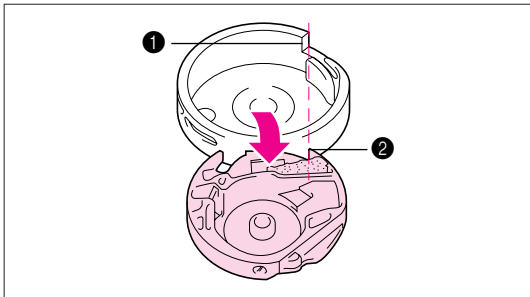

4. Gire el volante hacia usted hasta que el borde de la hendidura de la lanzadera quede alineado con el borde del saliente de aro y extraiga dicho saliente.
 - 1 Borde de la hendidura de la lanzadera
 - 2 Borde del saliente del aro

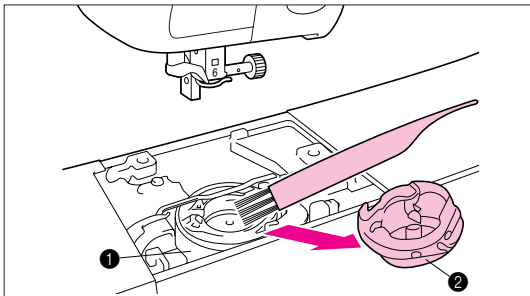

5. Saque la lanzadera.
6. Saque los hilos e hilazas acumulados en el interior de la lanzadera y el saliente de aro con un cepillo o una aspiradora.
 - 1 Vía
 - 2 Lanzadera

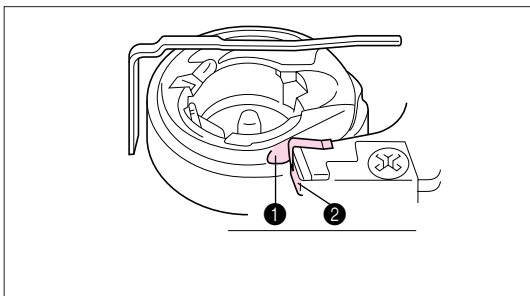

7. Vuelva a poner la lanzadera alineando la punta de ésta con el muelle del tope.
 - 1 Punta
 - 2 Muelle

Nota

Los hilos y el polvo acumulados en la vía en ocasiones pueden provocar un mal funcionamiento del sensor del hilo de la canilla o bien hacer que las puntadas se cosan mal.

CAMBIO DE LA BOMBILLA

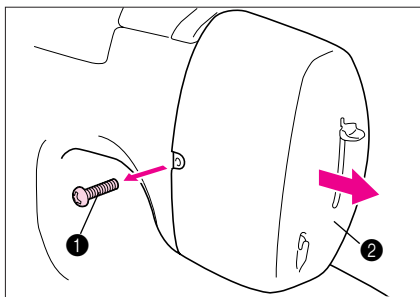

1. Ponga el interruptor en la posición “ O ” y desenchufe el cable de alimentación de la toma de alimentación eléctrica.
2. Afloje el tornillo de la parte posterior del cabezal de la máquina de coser.
3. Saque la carcasa del extremo.
 - 1 Tornillo
 - 2 Carcasa

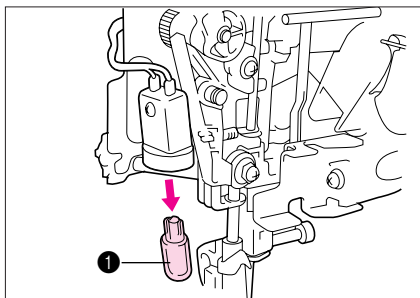

4. Sustituya la bombilla montada a presión por otra nueva.
 - 1 Bombilla

Nota

Puede adquirir las bombillas en su proveedor habitual. (12 V, 5 W; código de pieza XA2037001)

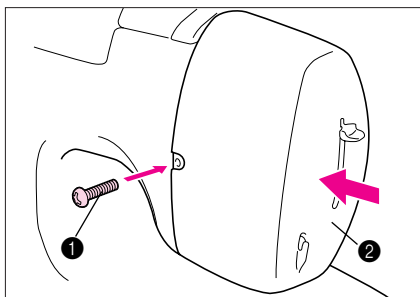

5. Vuelva a colocar la carcasa.
6. Apriete el tornillo.
 - 1 Tornillo
 - 2 Carcasa

MENSAJES DE ERROR

Si la máquina no está correctamente ajustada al pulsar el botón Comienzo/Parada o si es preciso corregir un procedimiento de funcionamiento, no arrancará e indicará la situación por medio de una alarma y un mensaje de advertencia en la pantalla LCD.

Mensajes de advertencia

Comprobar si el hilo está enredado
comprobar si la aguja está despuntada.

COM-
PROBAR

Este mensaje aparece cuando el motor se bloquea como, por ejemplo, cuando se ha formado un nudo con el hilo.

No funciona el interruptor de puesta en marcha y paro, cuando se conecta el pedal.
Desconectar el pedal.

COM-
PROBAR

Este mensaje aparece cuando se pulsa el botón Comienzo/Parada con el pedal conectado.

Seleccionar el dibujo.

COM-
PROBAR

Este mensaje aparece cuando se pulsa el botón Comienzo/Parada o cuando se pulsa el botón Puntada hacia atrás pero no se ha seleccionado ningún dibujo.

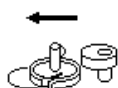

Colocar de nuevo el eje de hacer canilla a la izquierda.

COM-
PROBAR

Este mensaje aparece cuando se pulsa el botón correspondiente a las puntadas de refuerzo o hacia atrás o el botón de posición de la aguja o el del cortahilos mientras se mueve hacia la derecha el eje para hacer canilla.

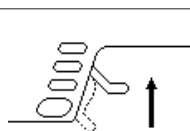

Levante la palanca del prensatelas.

Este mensaje aparece cuando se está inicializando la unidad de bordado, pero el prensatelas está bajado.

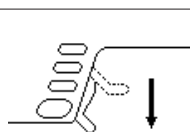

Bajar la leva de la pata prensatelas.

COM-
PROBAR

Este mensaje aparece cuando se pulsa el botón Comienzo/Parada, Puntada hacia atrás, Cortahilos o el pedal con la palanca del prensatelas está levantada.

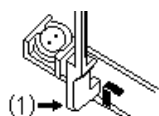

Levantar la palanca de ojales (1).

COM-
PROBAR

Este mensaje aparece si ha seleccionado un dibujo distinto de un ojal, la palanca de ojales está bajada y pulsa el botón Comienzo/Parada o Puntada hacia atrás.



Este mensaje aparece cuando pulsa el botón Comienzo/Parada o Puntada hacia atrás mientras tiene seleccionado un dibujo de ojal y la palanca de ojales está levantada.

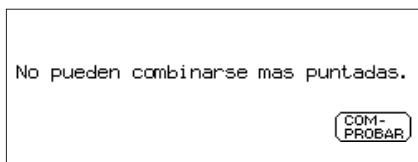

Este mensaje aparece cuando intenta combinar más dibujos de puntadas de lo permitido.

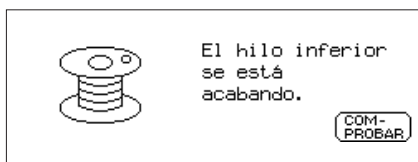

Este mensaje aparece cuando la máquina detecta que queda poco hilo en la canilla.

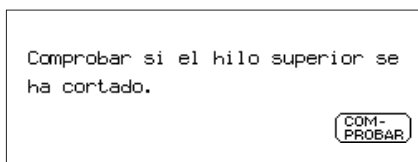

Este mensaje aparece cuando la máquina detecta que no hay hilo superior o que éste está cortado. Si el hilo superior está cortado, vuelva a enhebrarlo.

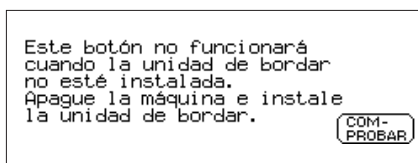

Este mensaje aparece cuando las teclas **BORDADO** o **MEMORIA** se pulsan y la unidad de bordado no está instalada.

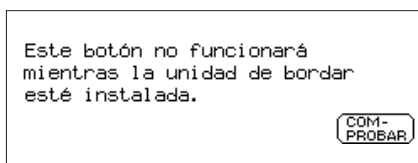

Este mensaje aparece cuando se pulsa la tecla Puntada hacia atrás y la unidad de bordado está instalada.

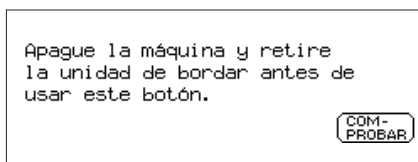

Este mensaje aparece cuando se pulsa la tecla **PUNTADAS ÚTILES** y la unidad de bordado está instalada.

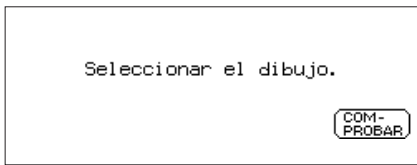

Este mensaje aparece cuando se pulsa la tecla **AJUSTE DE LA PUNTADA** antes de seleccionar un dibujo.

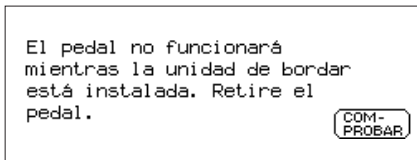

Este mensaje aparece si usa el pedal con la unidad de bordado instalada.

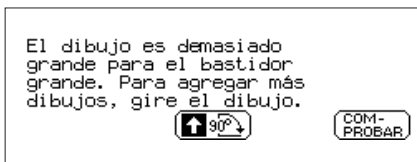

Este mensaje aparece cuando se han introducido demasiadas letras para el bastidor de bordado. Se pueden añadir más letras si se gira el dibujo 90 grados.

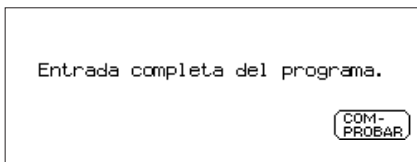

Este mensaje aparece cuando se intenta guardar el diseño de un dibujo mientras se está usando la función PUNTADA A MEDIDA™ antes de acabar de crear completamente la puntada y pulsar la tecla  o cuando se pulsa el botón Comienzo/Parada antes de acabar de crear el dibujo del bastidor.

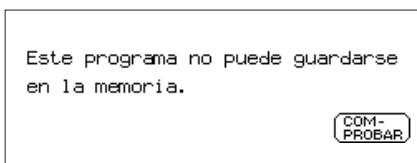

Este mensaje aparece cuando el dibujo que intenta guardar no puede guardarse.

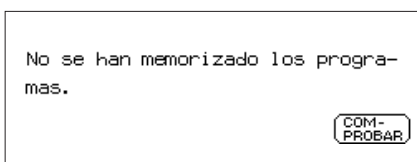

Este mensaje aparece cuando intenta recuperar un dibujo pero no hay ningún dibujo almacenado.

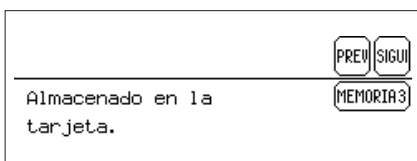

Este mensaje aparece cuando intenta recuperar un dibujo de una tarjeta de memoria que no ha introducido.

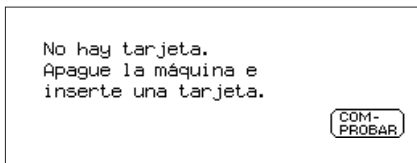

Este mensaje aparece cuando pulsa  y no hay ninguna tarjeta de memoria en la ranura.

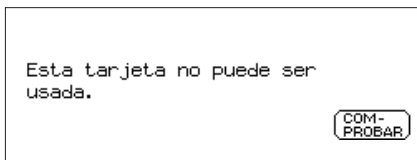

Este mensaje aparece cuando pulsa  y la tarjeta de memoria introducida no puede leerse.

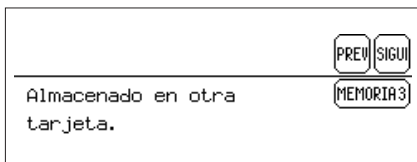

Este mensaje aparece cuando intenta recuperar un dibujo de una tarjeta de memoria y la tarjeta que en realidad está introducida es otra.

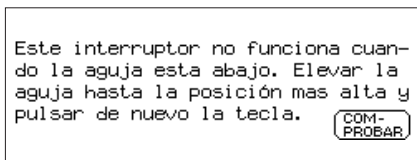

Este mensaje aparece si intenta mover el bastidor de bordado con la aguja bajada.

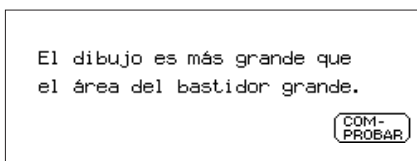

Este mensaje aparece cuando cambia el tamaño del dibujo y éste pasa a ser demasiado grande para el área de bordado.

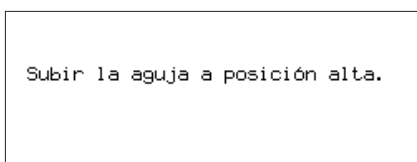

Este mensaje aparece si baja la aguja con la máquina de coser encendida.

Mensajes de funcionamiento

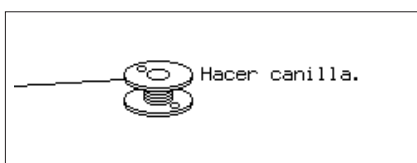

Este mensaje aparece mientras la canilla se está arrollando.

El brazo de bordar comenzará a moverse. Mantenga las manos y otros alejados de la unidad.

COM-
PROBAR

Este mensaje aparece cuando enciende la máquina de coser y la unidad de bordado está instalada.

Grabando

Este mensaje aparece mientras almacena un dibujo en la memoria.

Localización de averías

Esta máquina de coser está equipada con una función de localización de averías fácil de usar que le ayudará cuando tenga problemas con la costura. Pulse la tecla correspondiente al problema para ver las posibles causas.



1. Pulse el botón **GUÍA DE FUNCIONAMIENTO**.

TEJIDO E HILO Y AGUJA COMPROBAR PROBLEMA
BRILLO DE LCD AJUSTE FINO DE PUNTADA
SELECCION DE LENGUAJE SIGUI

2. Pulse la tecla **SIGUI**.

TEJIDO E HILO Y AGUJA COMPROBAR PROBLEMA
BRILLO DE LCD AJUSTE FINO DE PUNTADA
SELECCION DE LENGUAJE SIGUI

3. Pulse la tecla **COMPROBAR PROBLEMA**.

TENSION DE HILO INCORRECTA NO PUEDE COSER
MECHAS SOBRE EL TEJIDO AGUJA ROTA
ROTURA HILO SUPERIOR SALTO DE PUNTADAS

4. Pulse la tecla que describe el problema.

1.Verificar que el hilo superior está bien.
2.Verificar que la bobina está bien colocada.

FIN

5. Siga las instrucciones para comprobar el funcionamiento de la máquina.

6. Pulse la tecla **FIN** para salir de la función de localización de problemas.

Problemas de hilos y puntadas

Antes de llamar al servicio de atención técnica, compruebe los siguientes puntos. Si el problema persiste, acuda a la tienda donde adquirió la máquina de coser o bien al servicio técnico más próximo.

Síntomas	Causas del problema	Solución
1. El hilo superior se rompe	1. La colocación del hilo superior no es correcta.	1. Vuelva a enhebrar el hilo superior.
	2. El hilo superior tiene un nudo.	2. Saque los restos de hilos de la lanzadera y la pista.
	3. El carrete del hilo no está correctamente colocado.	3. Coloque correctamente la canilla de hilo.
	4. No se está usando la aguja correcta.	4. Instale la aguja adecuada.
	5. La lanzadera está dañada.	5. Póngase en contacto con el representante del servicio técnico.
2. El hilo de la canilla se rompe	1. El hilo superior tiene un nudo.	1. Saque los restos de hilos de la pista y la lanzadera interior, así como del pasador del carrete.
	2. La canilla no está correctamente colocada.	2. Vuelva a enhebrar el hilo del carrete.
3. Algunas puntadas no se cosen	1. La aguja no está correctamente colocada.	1. Introduzca correctamente la aguja.
	2. No se está usando la aguja correcta.	2. Instale la aguja adecuada.
	3. La combinación de tejido, hilo y aguja no es correcta.	3. Compruebe la tabla de "COMBINACIONES TEJIDO/HILO/AGUJAS" de la página 19.
	4. La parte inferior de la placa de la aguja tiene polvo.	4. Saque el polvo limpiando con un cepillo.
	5. La colocación del hilo superior no es correcta.	5. Vuelva a enhebrar el hilo superior.
4. El tejido se arruga	1. El enhebrado no es correcto.	1. Enhebre correctamente el hilo superior y el de la canilla.
	2. No se está usando la aguja correcta.	2. Instale la aguja adecuada.
	3. La combinación de tejido, hilo y aguja no es correcta.	3. Compruebe la tabla de "COMBINACIONES TEJIDO/HILO/AGUJAS" de la página 19.
	4. La tensión del hilo está en AUTO .	4. Consulte "TENSION DEL HILO" en la página 34.
5. No se puede enhebrar la aguja	1. La aguja no está correctamente colocada.	1. Introduzca correctamente la aguja.
	2. La palanca de enhebrar no puede bajarse.	2. Gire el volante para levantar la aguja hasta el punto más elevado.
6. No se puede ajustar la tensión	1. La colocación del hilo superior no es correcta.	1. Vuelva a enhebrar el hilo superior.
	2. La canilla no está correctamente colocada.	2. Vuelva a enhebrar el hilo del carrete.
	3. La combinación de tejido, hilo y aguja no es correcta.	3. Compruebe la tabla de "COMBINACIONES TEJIDO/HILO/AGUJAS" de la página 19.
	4. La tensión del hilo está en AUTO .	4. Consulte "TENSION DEL HILO" en la página 34.

Problemas mecánicos

Síntomas	Causas de problema	Solución
1. El tejido no se alimenta correctamente	1. El alimentador está bajado.	1. Levante el alimentador.
	2. La combinación de prensatelas y puntada seleccionada no es correcta.	2. Ponga el prensatelas correcto.
	3. No se está usando la aguja correcta.	3. Instale la aguja correcta.
	4. Se ha formado un nudo en el hilo.	4. Saque los restáos de hilos de la pista o de la lanzadera interior.
2. La aguja se rompe	1. La aguja no está correctamente colocada.	1. Introduzca correctamente la aguja.
	2. No se está usando la aguja correcta.	2. Instale la aguja adecuada.
	3. La combinación de tejido, hilo y aguja no es correcta.	3. Compruebe la tabla de "COMBINACIONES TEJIDO/HILO/AGUJAS" de la página 19.
	4. Se ha tirado demasiado del tejido.	4. Cosa sin tirar del tejido; límitese a guiarlo.
3. La máquina es ruidosa o funciona lentamente o no recorta bien los hilos	1. La parte inferior de la placa de la aguja tiene polvo.	1. Saque el polvo limpiando con un cepillo.
4. La máquina no arranca	1. No se pulsado el botón Comienzo/Parada.	1. Pulse el botón Comienzo/Parada.
	2. La máquina está apagada.	2. Ponga el interruptor principal en la posición "I".
	3. No se ha bajado el prensatelas.	3. Baje la palanca del prensatelas.
	4. Compruebe si hay mensajes de error en la pantalla LCD.	4. Consulte los "MENSAJES DE ERROR" de la página 125.
5. La unidad de bordado no funciona	1. La máquina está apagada.	1. Ponga el interruptor principal en la posición "I".
	2. La unidad de bordado no está correctamente colocada.	2. Coloque correctamente la unidad de bordado en la máquina de coser.
	3. La tarjeta de memoria no está insertada.	3. Apague la máquina e introduzca la tarjeta de memoria.
	4. Compruebe si hay mensajes de error en la pantalla LCD.	4. Consulte los "MENSAJES DE ERROR" de la página 125.
	5. La unidad de bordado no se inicializó correctamente.	5. Consulte "Inicialización de la unidad de bordado" en la página 87.

TABLA DE COSTURA

TECLA DE SELECCIÓN		TIPO DE PUNTADA	DIBUJO	TIPO DE PRENSATELAS	USO	PUNTADA HACIA ATRÁS O DE REFUERZO	★	★	C	T		
PUNTADA TTEL	Puntada recta (Izq)	TIPO DE PUNTADA		TIPO DE PRENSATELAS	USO	R	★	★	C	T		
	Puntada recta (Cen)					R	-	★	C	T		
	Punta de refuerzo					Costura de refuerzo en general	△	★	★	C	T	
	Puntada elástica					Pespuntes (colocación de mangas, refuerzos, costura de tejidos elásticos)	△	★	★	C	T	
	Hilvanar					Hilvanado	△	★	★	C	T	
	Puntada Zigzag					Sobrehilado, patchwork	R	★	★	C	T	
	Puntada Zigzag elástica					Sobrehilado (tejidos elásticos, gruesos y de grosor medio), colocación de cintas, zurcido	△	★	★	C	T	
	Sobrehilar					Sobrehilado (tejidos elásticos y de grosor medio), colocación de cintas, zurcidos	△	★	★	C	T	
						Refuerzo de tejidos de grosor medio y finos	△	★	★	C	T	
						Refuerzo de tejidos gruesos	△	★	★	C	T	
						Refuerzo de tejidos elásticos de grosor medio y tejidos gruesos, puntadas decorativas	△	★	★	C	T	
						Refuerzo de tejidos que se deshilachan fácilmente, tejidos gruesos y tejidos de grosor medio	△	★	★	C	T	
						Refuerzo de tejidos elásticos	△	★	★	C	T	
						Refuerzo de tejidos elásticos	△	★	★	C	T	
			Puntada invisible				Refuerzo de faldas	△	★	★	C	T
							Refuerzo de faldas con tejidos elásticos	△	★	★	C	T
			Puntada de ojal				Ojales para blusas y camisas		★	★	C	T
						Ojales para tejanos y pantalones		★	★	C	T	
						Ojales para abrigos gruesos		★	★	C	T	
						Ojales para pijamas y camisas		★	★	C	T	
						Ojales para tejidos elásticos		★	★	C	T	
						Ojales para tejidos elásticos		★	★	C	T	
						Primer paso para un ojal		★	★	C	T	
								★	★	C	T	
PUNTADAS TTILES												
TECLA DE SELECCIÓN		TIPO DE PUNTADA	DIBUJO	TIPO DE PRENSATELAS	USO	PUNTADA HACIA ATRÁS O DE REFUERZO	★	★	C	T		
PUNTADA TTEL	Puntada de ojal	TIPO DE PUNTADA		TIPO DE PRENSATELAS	USO	Ojales para trajes y abrigos		★	★	C	T	
			Ojales para tejanos y pantalones				★	★	C	T		
			Ojales para abrigos gruesos				★	★	C	T		
			Refuerzo de bolsillos, etc.				★	★	C	T		
	Zurcir					Zurcido de tejidos de grosor medio		★	★	C	T	
						Zurcido de tejidos gruesos		★	★	C	T	
	Colocación de cintas					Colocación de cintas en tejidos elásticos finos o de grosor medio	△	★	★	C	T	
	Ojete					Para ojete en cinturones, etc.		L	S	C	T	
	Colocación de botones					Costura de botones	△	★	-	C	T	
	Costura de apliques					Apliques	△	★	★	C	T	
	Festón					Decoración del cuello de blusas, bordes de pañuelos	△	★	★	C	T	
	Punto smock					Smocking, puntadas decorativas	△	★	★	C	T	
	Patchwork					Patchwork, puntadas decorativas	△	★	★	C	T	
						Patchwork, puntadas decorativas	△	★	★	C	T	
		Patchwork, puntadas decorativas	△	★	★	C	T					
Fagoting		Fagoting, puntadas decorativas	△	★	★	C	T					
		Fagoting, puntadas decorativas	△	★	★	C	T					
Costura de apliques		Decorativa	△	★	★	C	T					

TECLA DE SELECCIÓN		TIPO DE PUNTADA	DIBUJO	TIPO DE PRENSATELAS	USO	PUNTADA HACIA ATRÁS O DE REFUERZO	AJUSTE DEL ANCHO DE LA PUNTADA	AJUSTE DE LA LONGITUD DE LA PUNTADA	CORTE AUTOMÁTICO DEL HILO	PUNTADA HACIA ATRÁS O DE REFUERZO AUTOMÁTICA	TECLA DE SELECCIÓN	TIPO DE PUNTADA	DIBUJO	TIPO DE PRENSATELAS	USO	PUNTADA HACIA ATRÁS O DE REFUERZO	AJUSTE DEL ANCHO DE LA PUNTADA	AJUSTE DE LA LONGITUD DE LA PUNTADA	CORTE AUTOMÁTICO DEL HILO	PUNTADA HACIA ATRÁS O DE REFUERZO AUTOMÁTICA				
PUNTADAS TTILES	Puntada decorativa			Puntadas decorativas	△	*	*	C	T	PUNTADAS TTILES	Puntada decorativa			Dobladiños decorativos	△	*	*	C	T	PUNTADA HACIA ATRÁS O DE REFUERZO	AJUSTE DEL ANCHO DE LA PUNTADA	AJUSTE DE LA LONGITUD DE LA PUNTADA	CORTE AUTOMÁTICO DEL HILO	PUNTADA HACIA ATRÁS O DE REFUERZO AUTOMÁTICA
				Puntadas decorativas	△	*	*	C	T					Dobladiños decorativos	△	*	*	C	T					
				Puntadas decorativas para puños de tejido elástico	△	*	*	C	T					Dobladiños decorativos	△	*	*	C	T					
				Puntadas decorativas para puños de tejido elástico	△	*	*	C	T					Dobladiños decorativos	△	*	*	C	T					
				Puntadas decorativas	△	*	*	C	T					Dobladiños decorativos	△	*	*	C	T					
				Puntadas decorativas de tejidos elásticos finos o de grosor medio	△	*	*	C	T					Dobladiños decorativos	△	*	*	C	T					
				Dobladiños decorativos	△	*	*	C	T					Dobladiños decorativos	△	*	*	C	T					
				Dobladiños decorativos	△	*	*	C	T					Dobladiños decorativos	△	*	*	C	T					
				Dobladiños decorativos	△	*	*	C	T					Dobladiños decorativos	△	*	*	C	T					
				Dobladiños decorativos	△	*	*	C	T					Dobladiños decorativos	△	*	*	C	T					
	Puntada calada			Dobladiños decorativos	△	*	*	C	T	PUNTADAS TTILES	Puntada decorativa			Dobladiños decorativos	△	*	*	C	T	PUNTADA HACIA ATRÁS O DE REFUERZO	AJUSTE DEL ANCHO DE LA PUNTADA	AJUSTE DE LA LONGITUD DE LA PUNTADA	CORTE AUTOMÁTICO DEL HILO	PUNTADA HACIA ATRÁS O DE REFUERZO AUTOMÁTICA
				Dobladiños decorativos	△	*	*	C	T					Dobladiños decorativos	△	*	*	C	T					
				Dobladiños decorativos	△	*	*	C	T					Dobladiños decorativos	△	*	*	C	T					
				Dobladiños decorativos	△	*	*	C	T					Dobladiños decorativos	△	*	*	C	T					
				Dobladiños decorativos	△	*	*	C	T					Dobladiños decorativos	△	*	*	C	T					
				Dobladiños decorativos	△	*	*	C	T					Dobladiños decorativos	△	*	*	C	T					
				Dobladiños decorativos	△	*	*	C	T					Dobladiños decorativos	△	*	*	C	T					
				Dobladiños decorativos	△	*	*	C	T					Dobladiños decorativos	△	*	*	C	T					
				Dobladiños decorativos	△	*	*	C	T					Dobladiños decorativos	△	*	*	C	T					
				Dobladiños decorativos	△	*	*	C	T					Dobladiños decorativos	△	*	*	C	T					
	Puntada decorativa			Dobladiños decorativos	△	*	*	C	T	PUNTADAS TTILES	Puntada decorativa			Dobladiños decorativos	△	*	*	C	T	PUNTADA HACIA ATRÁS O DE REFUERZO	AJUSTE DEL ANCHO DE LA PUNTADA	AJUSTE DE LA LONGITUD DE LA PUNTADA	CORTE AUTOMÁTICO DEL HILO	PUNTADA HACIA ATRÁS O DE REFUERZO AUTOMÁTICA
				Dobladiños decorativos	△	*	*	C	T					Dobladiños decorativos	△	*	*	C	T					
				Dobladiños decorativos	△	*	*	C	T					Dobladiños decorativos	△	*	*	C	T					
				Dobladiños decorativos	△	*	*	C	T					Dobladiños decorativos	△	*	*	C	T					
				Dobladiños decorativos	△	*	*	C	T					Dobladiños decorativos	△	*	*	C	T					
				Dobladiños decorativos	△	*	*	C	T					Dobladiños decorativos	△	*	*	C	T					
				Dobladiños decorativos	△	*	*	C	T					Dobladiños decorativos	△	*	*	C	T					
				Dobladiños decorativos	△	*	*	C	T					Dobladiños decorativos	△	*	*	C	T					

TECLA DE SELECCIÓN	TIPO DE PUNTADA	TIPO DE PRENSATELAS	USO	AJUSTE DEL ANCHO DE LA PUNTADA	AJUSTE DE LA LONGITUD DE LA PUNTADA	CORTE AUTOMÁTICO DEL HILO	PUNTADA HACIA ATRÁS O DE REFUERZO AUTOMÁTICA
BORDADO	ALFABETO		Costura de letras	-	-	C	T
	DIBUJO DE BASTIDOR		Dibujo de bastidor	-	-	C	T
	DIBUJO DE UN PUNTO		Dibujos	-	-	C	T
	TARJETA DE MEMORIA (SE VENDE POR SEPARADO)		Letras	-	-	C	T

R : se cosen puntadas hacia atrás cuando se pulsa el botón Puntada hacia atrás.

△ : se cosen tres puntadas de refuerzo cuando se pulsa el botón Puntada hacia atrás.

★ : Ajustable

- : No ajustable

G, M, P o G, P:

Puede cambiarse el tamaño del dibujo

G (grande)

M (medio)

P (pequeño)

T : si antes de empezar a coser activa el corte automático de hilos y las puntadas automáticas hacia atrás o de refuerzo, le bastará con pulsar el botón Comienzo/Parada para coser automáticamente puntadas hacia atrás al empezar la labor. Si además, al acabar pulsa el botón Puntada hacia atrás, se coserán automáticamente puntadas hacia atrás, se recortarán los hilos y se detendrá la máquina.

T : se coserán automáticamente puntadas de refuerzo al principio de la labor. Pulse el botón Puntada hacia atrás para que cosan automáticamente puntadas de refuerzo al acabar la costura.

C : existe la opción de programar el corte automático de hilos.

C : existe la opción corte automático de hilos.

PUNTADAS (PROGRAMADAS EN LA MÁQUINA)

Puntadas útiles

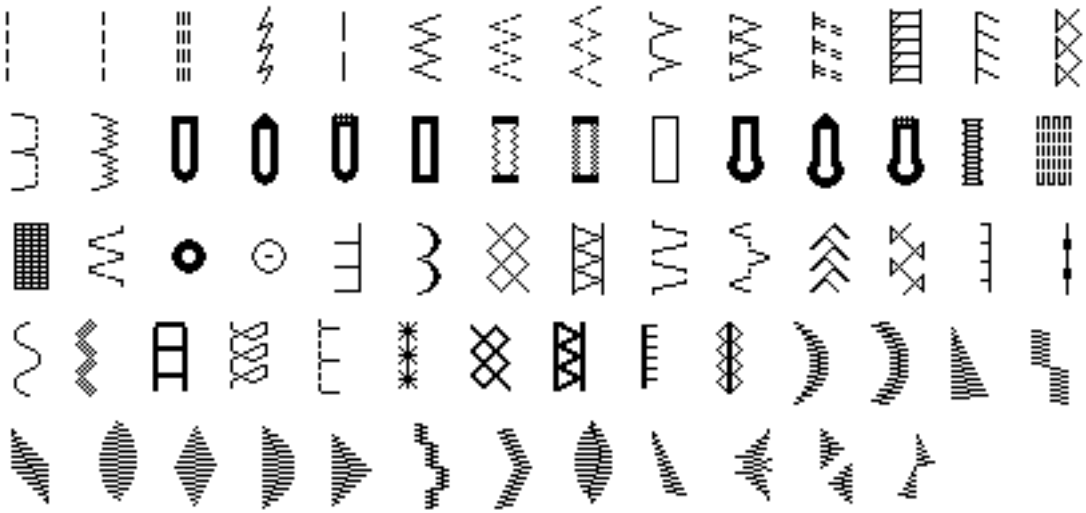

Bordado de letras

Tamaños: **G** 30 mm (1-3/16"), **M** 15 mm (9/16"), **P** 7,5 mm (1/4")
 (Tamaño aproximado)

ABCDEFGHIJKLMNOPS
 TUVWXYZ abcdefghijklm
 nopqrstuvwxyz
 ÄÅÂ ÆÑÖØÇÜßääåâæèéêëñöøçüü
 0123456789 &!.-_()',/

ABCDEFGHIJKLMNOPS
 TUVWXYZ abcdefghijklm
 nopqrstuvwxyz
 ÄÅÂ ÆÑÖØÇÜßääåâæèéêëñöøçüü
 0123456789 &!.-_()',/

0123456789
 ABCDEFGHIJKLMNO
 PQRSTUVWXYZ

Bordado de dibujos de bastidores

Existe la posibilidad de ampliar o reducir los tamaños.

Bastidores

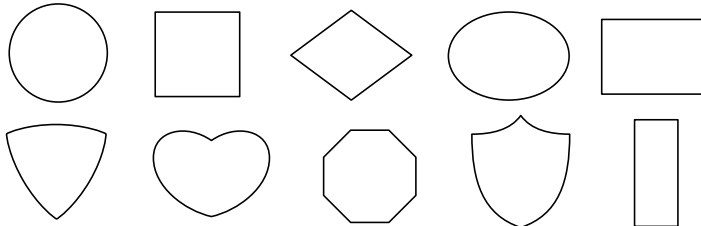

Puntadas

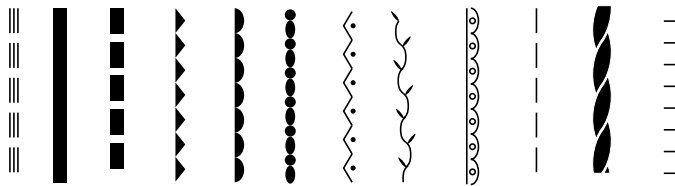

Alfabeto floral



1 017
2 513
3 810
4 070
5 612
6 205

1 017
2 513
3 810
4 205
5 070
6 612

1 017
2 513
3 810
4 205
5 612
6 070

1 017
2 513
3 205
4 810
5 612
6 070

1 017
2 513
3 810
4 070
5 612
6 205

1 017
2 513
3 070
4 810
5 205
6 612



1 017
2 513
3 205
4 612
5 070
6 810

1 017
2 513
3 612
4 810
5 205
6 070

1 017
2 513
3 612
4 810
5 070
6 205

1 017
2 513
3 612
4 810
5 070
6 205

1 017
2 513
3 810
4 612
5 205
6 070

1 017
2 513
3 810
4 205
5 612
6 070



1 017
 2 513
 3 205
 4 612
 5 810
 6 070

1 017
 2 513
 3 070
 4 810
 5 612
 6 205

1 017
 2 513
 3 612
 4 810
 5 070
 6 205

1 017
 2 513
 3 810
 4 070
 5 205
 6 612

1 017
 2 513
 3 810
 4 070
 5 205
 6 070

1 017
 2 513
 3 612
 4 070
 5 810
 6 205



1 017
 2 513
 3 810
 4 612
 5 205
 6 070

1 017
 2 513
 3 810
 4 205
 5 612
 6 070

1 017
 2 513
 3 810
 4 612
 5 070
 6 205

1 017
 2 513
 3 810
 4 070
 5 612
 6 205

1 017
 2 513
 3 612
 4 810
 5 070
 6 205

1 017
 2 513
 3 070
 4 810
 5 205
 6 612



1 017
 2 513
 3 070
 4 810
 5 612
 6 205

1 017
 2 513
 3 810
 4 205
 5 612
 6 070

