

Máquina de bordar computarizada

# Manual de instrucciones

brother®

Product Code  
(Código de producto)  
885-V51

1 PREPARATIVOS

2 BORDADO

3 ANEXO

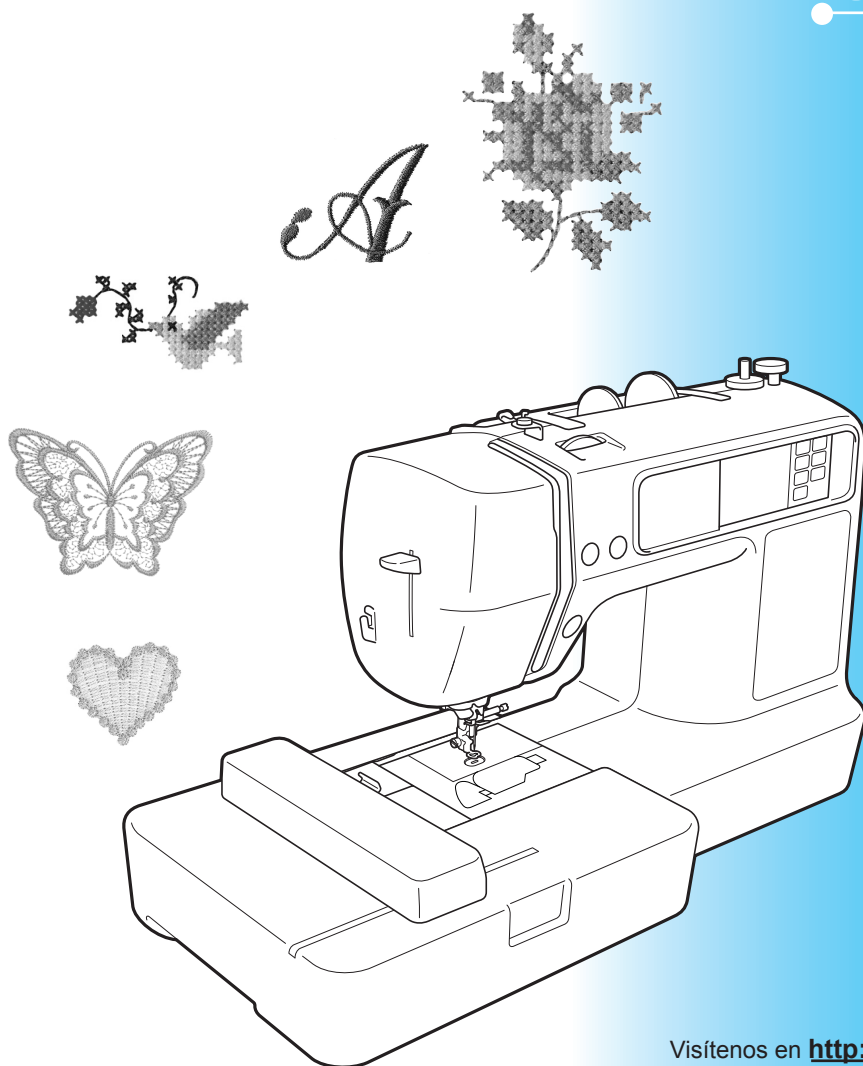

Visítenos en <http://solutions.brother.com>  
donde hallará consejos para la solución de problemas así  
como la lista de preguntas y respuestas más frecuentes.



## Introducción

Le agradecemos que haya comprado esta máquina de bordar. Antes de utilizarla, lea detenidamente las "INSTRUCCIONES IMPORTANTES DE SEGURIDAD", y estudie este manual para un correcto manejo de las diferentes funciones.

Además, cuando haya terminado de leer este manual, guárdelo en un lugar donde pueda encontrarlo con facilidad para poder consultarlo rápidamente.

## INSTRUCCIONES IMPORTANTES DE SEGURIDAD

**Lea estas instrucciones de seguridad antes de intentar utilizar esta máquina.**

**PELIGRO** - Para reducir el riesgo de descarga eléctrica

**1 Siempre** desconecte la máquina de la toma de corriente inmediatamente después de su uso, durante su limpieza, y cuando vaya a realizar cualquier tipo de ajuste de mantenimiento indicado en este manual, o si va a dejar la máquina desatendida.

**AVISO** - Para reducir el riesgo de quemaduras, incendio, descarga eléctrica o lesiones.

**2 Siempre** desconecte la máquina de la toma de corriente inmediatamente después de su uso, durante su limpieza, y cuando vaya a realizar cualquier tipo de ajuste de mantenimiento indicado en este manual, o si va a dejar la máquina desatendida.

- Para desenchufar la máquina, ajuste la máquina a la posición con el símbolo "O" para apagarla y, a continuación, desconéctela de la toma de corriente sujetando el enchufe y tirando de él. **No** tire del cable.
- Enchufe la máquina directamente a la toma de corriente. No utilice un cable de extensión.
- **Siempre** desconecte la máquina en caso de un corte de energía.

**3 Nunca** ponga la máquina en funcionamiento si el cable o el enchufe están dañados, si no funciona correctamente, si se ha caído o sufrido averías, o si se ha derramado algún líquido sobre ella. Lleve la máquina al distribuidor o centro de reparaciones autorizado más cercano para que sea examinada, reparada, o se realicen los ajustes eléctricos o mecánicos necesarios.

- Si nota algo inusual, como por ejemplo un olor extraño, calentamiento, decoloración o deformación en la máquina cuando está guardada o en uso, deje de usarla inmediatamente y desconecte el cable de alimentación.
- Cuando traslade la máquina, asegúrese de tomarla siempre por el asa. Si levante la máquina sujetándola por cualquier otra parte, podría dañarla u ocasionar la caída de esta, provocando lesiones.
- Cuando levante la máquina, tenga cuidado de no hacer ningún movimiento repentino o descuidado, ya que de lo contrario podría lesionarse la espalda o las rodillas.

**4 Siempre** mantenga despejada su área de trabajo:

- **Nunca** utilice esta máquina si las aberturas de ventilación están bloqueadas. Mantenga las aberturas de ventilación libres de pelusa, polvo y trocitos de tela.
- **No** utilice cables de extensión. Enchufe la máquina directamente a la toma de corriente.

- **Nunca** deje caer ni inserte ningún objeto dentro de los **orificios** de la unidad.
- **No** ponga en funcionamiento la máquina en lugares donde se estén utilizando productos en aerosol (spray) o donde se esté suministrando oxígeno.
- **No** utilice la máquina cerca de una fuente de calor, como una estufa o una plancha; ya que la máquina, el cable de alimentación o las telas que se están bordando se pueden incendiar, provocando un incendio o una descarga eléctrica.
- **No** coloque esta máquina sobre superficies inestables, como mesas inestables o inclinadas, si lo hace, la máquina podría caerse, provocando lesiones.

## **5** Hay que tener especial cuidado al bordar:

- **Siempre** preste mucha atención a la aguja. No utilice agujas dobladas o dañadas.
- Mantenga sus dedos lejos de **todas** las piezas en movimiento. Hay que tener especial cuidado alrededor de la aguja de la máquina.
- Cambie la máquina a la posición con el símbolo "O" para apagarla cuando vaya a hacer algún ajuste en la zona de la aguja.
- **No** utilice una placa de aguja dañada o incorrecta, debido a que la aguja podría romperse.
- **No** empuje ni tire de la tela cuando borde.

## **6** Esta máquina **no** es un juguete:

- Deberá prestar especial atención cuando utilice la máquina cerca de niños o cuando sea utilizada por ellos.
- La bolsa plástica en la que fue suministrada esta máquina debe mantenerse fuera del alcance de los niños, o debe ser desechada. Nunca permita a los niños jugar con la bolsa, debido a que existe el peligro de que se produzca asfixia.
- No la utilice al aire libre.

## **7** Para una vida útil más prolongada:

- Cuando guarde la máquina, evite exponerla directamente a la luz del sol y no la guarde en sitios húmedos. No utilice o guarde la máquina cerca de una fuente de calor, plancha, lámpara halógena u otros objetos candentes.
- Utilice sólo detergentes o jabones neutros para limpiar la carcasa. El benceno, los diluyentes y los polvos desengrasantes pueden dañar la carcasa y la máquina, por lo que nunca debe utilizarlos.
- Consulte siempre el manual de instrucciones cuando tenga que cambiar o instalar cualquier pieza, la aguja, u otras piezas, para asegurarse de que la instalación se realiza correctamente.

## **8** Para reparaciones o ajustes:

- Si la unidad de iluminación se daña, debe ser reemplazada por un distribuidor autorizado.
- En caso de que la máquina funcione mal o se requiera un ajuste, consulte primero la tabla de solución de problemas al final del manual de instrucciones para inspeccionar y ajustar usted mismo la máquina. Si el problema continúa, póngase en contacto con el distribuidor de Brother autorizado más cercano.

**Utilice esta máquina sólo para los fines descritos en este manual.**

**Utilice sólo los accesorios recomendados por el fabricante en este manual.**

**Utilice solamente el cable interfaz (cable USB) incluido con esta máquina.**

**El contenido de este manual y las especificaciones de este producto están sujetos a cambios sin previo aviso.**

**Si desea obtener información adicional sobre el producto y actualizaciones, visite nuestra página Web en [www.brother.com](http://www.brother.com)**

# CONSERVE ESTAS INSTRUCCIONES

## Esta máquina ha sido diseñada para el uso doméstico.

Este aparato no ha sido diseñado para que lo utilicen personas (incluyendo niños) con capacidades físicas, sensoriales, o mentales reducidas, con falta de experiencia o conocimiento, a menos que hayan recibido la supervisión o las instrucciones concernientes a la utilización del mismo de una persona responsable por su seguridad. Los niños tendrán que supervisarse para asegurar que no jueguen con el aparato.

### SOLAMENTE PARA USUARIOS EN UK, EIRE, MALTA Y CHIPRE

#### IMPORTANTE

- En caso de reemplazar los fusibles, utilice un fusible BS 1362 aprobado por ASTA, es decir que tenga la marca  y amperaje como está marcado en el enchufe.
- Coloque siempre siempre la cubierta del fusible. Nunca utilice enchufes que no tengan la cubierta.
- Si la toma de corriente disponible no es la apropiada para la clavija suministrada con este equipo, deberá ponerse en contacto con su distribuidor autorizado con el fin de obtener el cable correcto.

# Comisión Federal de Comunicaciones (FCC)

## Declaración de conformidad (Sólo para los EE.UU.)

Parte responsable: Brother International Corporation  
100 Somerset Corporate Boulevard  
Bridgewater, NJ 08807-0911 USA  
TEL : (908) 704-1700

declara que el producto

Nombre del producto: Máquina de coser Brother  
Número de modelo: HE1, PE500

Este dispositivo cumple con la parte 15 de las reglas de la FCC. El funcionamiento está sujeto a las siguientes condiciones: (1) este dispositivo no puede causar interferencias, y (2) este dispositivo debe aceptar cualquier interferencia recibida, incluyendo interferencia que pudiera causar una operación no deseada.

Este equipo fue probado y se comprobó que cumple con los límites para un dispositivo digital Clase B, de acuerdo con la parte 15 de las normas de la FCC. Estos límites están diseñados para ofrecer una protección razonable contra la interferencia perjudicial en una instalación residencial. Este equipo genera, utiliza, y puede irradiar energía de radiofrecuencia y, si no se instala y utiliza de acuerdo con las instrucciones, puede producir una interferencia perjudicial en las comunicaciones de radio. Sin embargo, no hay garantía de que no ocurrirá interferencia en una instalación en particular. Si este equipo causa interferencia perjudicial a la recepción de radio o televisión, la cual puede determinarse apagando y encendiendo el equipo, se le anima a que trate de corregir la interferencia con una de las siguientes medidas:

- Reoriente o traslade la antena receptora.
- Aumente la separación entre el equipo y el receptor.
- Conecte el equipo a una toma de corriente en un circuito diferente de aquel al que el receptor está conectado.
- Consulte al distribuidor o a un técnico de radio/TV experimentado para que le ayuden.
- El cable de interfaz incluido debe utilizarse con el fin de asegurar que se cumplan con los límites para un dispositivo digital Clase B.
- Cambios o modificaciones no aprobadas expresamente por Brother Industries, Ltd. Pudieran anular la autoridad del usuario de operar el equipo.

# Contenido

<b>Introducción</b> .....	<b>1</b>
<b>INSTRUCCIONES IMPORTANTES DE SEGURIDAD</b> .....	<b>1</b>
<b>Características de la máquina</b> .....	<b>7</b>
<b>Accesorios</b> .....	<b>8</b>
Accesorios incluidos .....	8
Accesorios opcionales .....	9
<b>Nombres y funciones de las piezas de la máquina</b> .....	<b>10</b>
Vista frontal .....	10
Aguja y pie para bordado sección .....	11
Vista lateral derecha/posterior .....	11
Botones de operación .....	12
Panel de operaciones .....	13
<b>PREPARATIVOS</b> .....	<b>15</b>
<b>Pasos básicos para el bordado</b> .....	<b>16</b>
<b>Encendido/apagado de la máquina</b> .....	<b>17</b>
Precauciones con la corriente eléctrica .....	17
Encendido de la máquina .....	18
Apagado de la máquina .....	18
<b>Colocación de la unidad de bordado</b> .....	<b>19</b>
Precauciones a tener con la unidad de bordado .....	19
Colocación de la unidad de bordado .....	19
Extracción de la unidad de bordado .....	21
<b>Funcionamiento de la pantalla LCD (pantalla de cristal líquido)</b> .....	<b>22</b>
Visualización de la pantalla LCD .....	22
Cambio de los ajustes de la máquina .....	23
Comprobación de los procedimientos de funcionamiento de la máquina .....	25
<b>Preparación de elementos para el bordado</b> .....	<b>26</b>
<b>Preparación de la aguja</b> .....	<b>27</b>
Precauciones con la aguja .....	27
Comprobación de la aguja .....	27
Reemplazo de la aguja .....	28
<b>Devanado/colocación de la bobina</b> .....	<b>29</b>
Precauciones de la bobina .....	29
Devanado de la bobina .....	29
Instalación de la bobina .....	34
<b>Enhebrado del hilo superior</b> .....	<b>37</b>
Acerca del carrete de hilo .....	37
Enhebrado del hilo superior .....	38
<b>Preparación de la tela</b> .....	<b>43</b>
Adherencia de material estabilizador a la tela .....	43
Colocación de la tela en el bastidor de bordado .....	44
<b>Colocación del bastidor de bordado</b> .....	<b>47</b>
Colocación del bastidor de bordado .....	47
Extracción del bordado bastidor .....	48
<b>BORDADO</b> .....	<b>49</b>
<b>Selección de patrones de bordado</b> .....	<b>50</b>
Información sobre los derechos de autor .....	50
Tipos de patrones de bordado .....	50
Ajuste para el bordado .....	51
Selección de caracteres alfanuméricos caracteres .....	53
Selección de un patrón de bordado .....	54
Selección de un patrón de bastidor .....	55
Utilización de tarjetas de bordado .....	55

<b>Bordado</b> .....	<b>57</b>
Bordado de un patrón .....	57
Colocación de aplicaciones .....	59
<b>Edición y almacenamiento de patrones</b> .....	<b>61</b>
Ajuste del modelo y del tamaño .....	61
Ajuste de la tensión del hilo superior .....	63
Ajuste de la tensión del hilo de la bobina .....	64
Conexión de patrones de caracteres .....	65
Volver a coser .....	66
El hilo se termina a mitadde un diseño .....	67
Detención del bordado .....	67
<b>Utilización de la función de memoria</b> .....	<b>69</b>
Precauciones a tener con los datos de bordado .....	69
Almacenamiento de patrones .....	70
Recuperación de patrones de bordado del ordenador .....	71

## **ANEXO**

**73**

<b>Cuidado y mantenimiento</b> .....	<b>74</b>
Limpieza de la superficie de la máquina .....	74
Limpieza de la guía .....	74
<b>Colocación del pie para bordado</b> .....	<b>76</b>
Colocación del pie para bordado .....	76
<b>Solución de problemas</b> .....	<b>78</b>
Mensajes de error .....	82
Ajuste de la pantalla LCD .....	85
Pitido de operación .....	85
<b>Actualización del software de su máquina</b> .....	<b>86</b>
<b>Índice</b> .....	<b>87</b>



## Características de la máquina

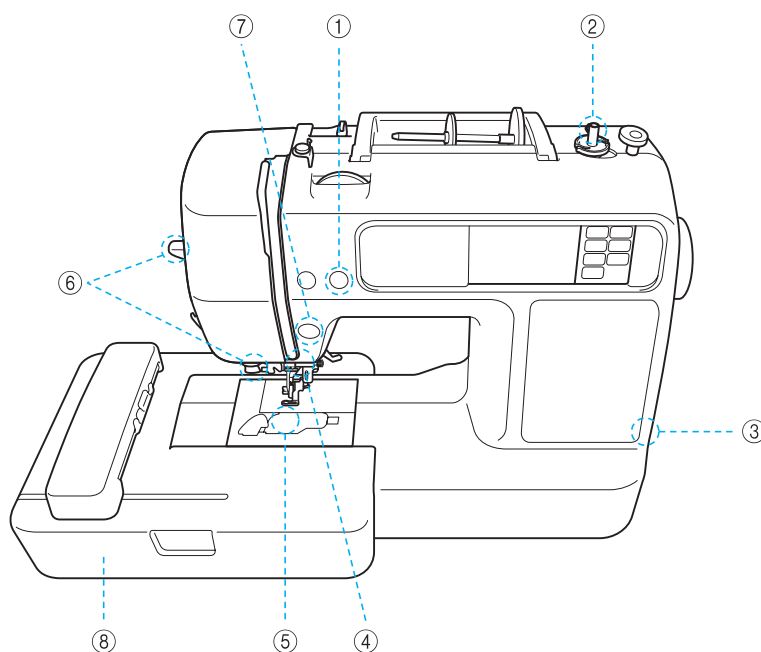

- ① **Corte automático del hilo**  
El hilo se puede cortar automáticamente tras finalizar el bordado (página 58).
- ② **Sistema de devanado rápido de la bobina**  
Con la rápida y simple devanadora, puede devanar bobinas con tan solo pulsar un botón (página 29).
- ③ **Puerto USB**  
Mediante el uso del cable USB, puede hacer uso de varios patrones de bordado disponibles en la página Web o guardados en su ordenador (página 71).
- ④ **Luz brillante**  
La lámpara LED facilita el trabajo con telas oscuras.
- ⑤ **Bobina de colocación rápida**  
Puede empezar a bordar sin tener que tirar del hilo de la bobina (página 34).
- ⑥ **Enhebrador de aguja de uso fácil**  
Puede enhebrar la aguja fácilmente con tan sólo presionar una palanca (página 38).
- ⑦ **Iluminación del botón iniciar/parar**  
Cuando la luz verde está encendida, la máquina está lista para comenzar a bordar. Una luz roja o anaranjada indica que hay un error o que la máquina está en proceso de calentamiento (página 12).
- ⑧ **Bordado**  
Puede bordar patrones incorporados, caracteres alfanuméricos, motivos decorativos encuadrados y diseños incluidos en tarjetas de bordado opcionales (página 49).

## Accesorios

Abra la caja y compruebe que están incluidos los siguientes accesorios. Si falta algún accesorio o estuviera dañado, póngase en contacto con su distribuidor.

### Accesorios incluidos

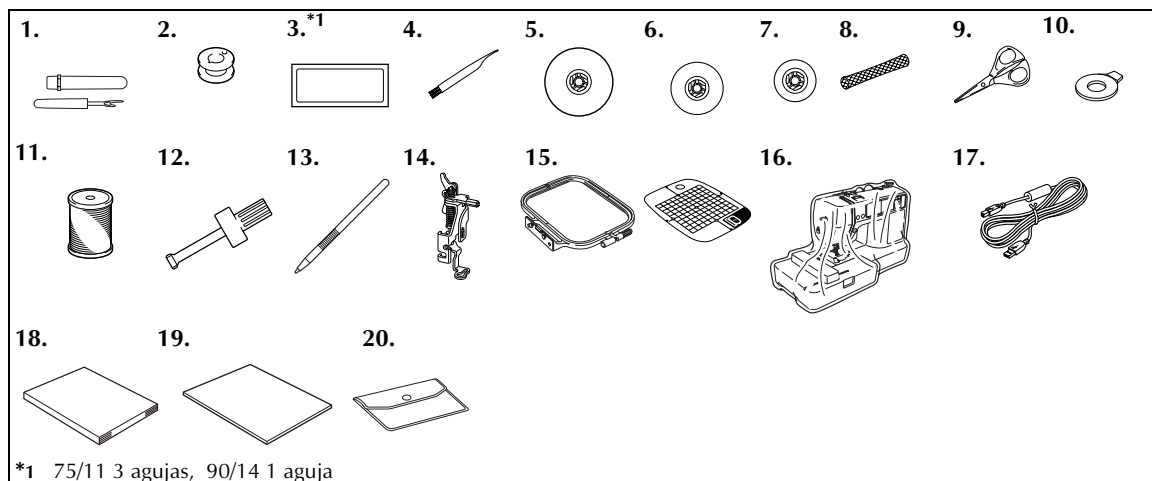

Nº	Nombre de la Pieza	Código de pieza		Nº	Nombre de la Pieza	Código de pieza	
		América	Otros países			América	Otros países
1	Abreojales	XZ5082-001		13	Bolígrafo para pantalla táctil	XE3069-001	
2	Bobina (4) (Una está en la máquina.)	SA156	SFB: XA5539-151	14	Pie para bordado "Q" (en la máquina)	XD0474-151	
3	Juego de agujas	X59535-051		15	Conjunto de bordado (mediano) Al. 10 cm X An. 10 cm (Al. 4 pulgadas X An. 4 pulgadas)	SA432	EF62: XA6628-102
4	Cepillo de limpieza	X59476-021		16	Cubierta guardapolvo	XE5387-001	
5	Tapa del carrete (grande)	130012-024		17	Cable USB	XD0745-051	
6	Tapa del carrete (mediana) (en la máquina)	XE1372-001		18	Manual de instrucciones	XE5365-201	
7	Tapa del carrete (pequeña)	130013-124		19	Guía de referencia rápida	XE5366-001	
8	Red para carrete	XA5523-020		20	Bolsa de accesorios	XC4487-021	
9	Tijeras	XC1807-121					
10	Destornillador en forma de disco	XC1074-051					
11	Hilo de bobina Brother poly Nº 90	EBT-PE	EBT-PEN: XC5996-001				
12	Destornillador	XC4237-021					

## Accesorios opcionales

Los siguientes componentes están a su disposición como accesorios opcionales.

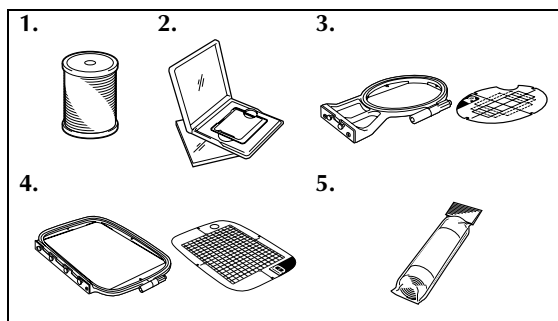

Nº	Nombre de la Pieza	Código de pieza	
		América	Otros países
1	Hilo de bobina Brother poly N° 90	EBT-PE	EBT-PEN: XC5996-001
2	Tarjeta de bordado	-	
3	Juego de bordado (pequeño) Al. 2 cm × An. 6 cm (Al. 1 pulg. × An. 2-1/2 pulgadas)	SA431	EF61: XA6630-102
4	Conjunto de bordado (grande) Al. 17 cm × An. 10 cm (Al. 6-3/4 pulgadas × An. 4 pulgadas)	SA434	EF71: XC2026-102
5	Estabilizador soluble en agua	SA520	BM5: XE0615-001
	Material estabilizador para bordado	SA519	BM3: XE0806-001



### Recuerde

- Para obtener accesorios o piezas opcionales, póngase en contacto con su representante de ventas, su centro de servicio autorizado más cercano o visite nuestra página Web " <http://www.brother.com> ".
- Todas las especificaciones son correctas cuando se imprimió este documento. Los códigos de pieza están sujetos a cambios sin previo aviso.
- Visite al distribuidor autorizado más cercano para obtener una lista completa de los accesorios opcionales disponibles de la máquina.

## Nombres y funciones de las piezas de la máquina

A continuación se enumeran las piezas de la máquina junto con una descripción de sus funciones respectivas. Antes de utilizar la máquina, lea detenidamente esta información para familiarizarse con los nombres de las piezas de la misma.

### Vista frontal

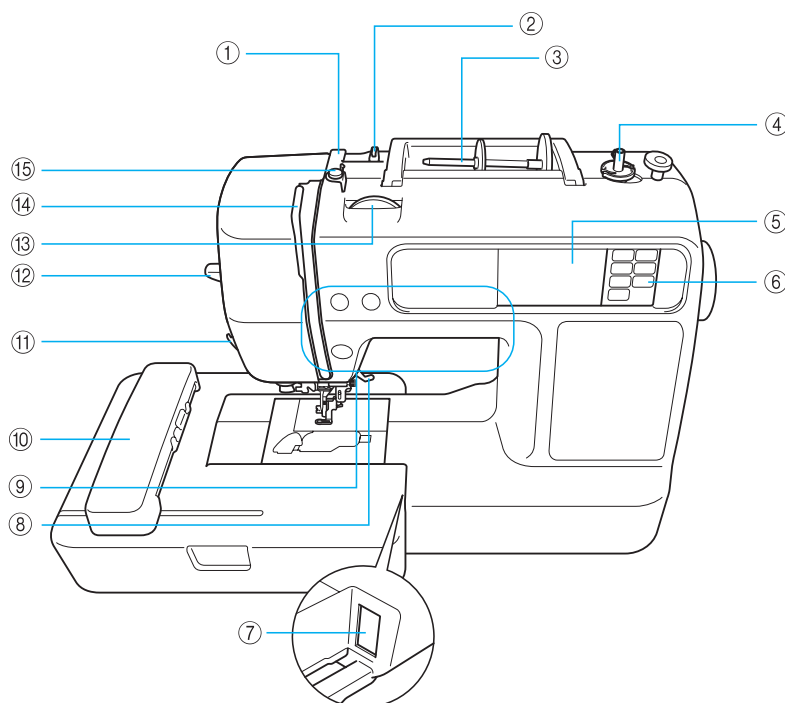

- ① **Tapa de la guía del hilo (página 31, 39)**  
Al enrollar el hilo de la bobina, páselo por debajo de esta guía del hilo y enhebre la máquina.
- ② **Guía del hilo (página 31, 39)**  
Al enrollar el hilo de la bobina, páselo por debajo de esta guía del hilo y enhébrelo en la máquina.
- ③ **Pasador del carrete (página 30, 38)**  
Coloque un carrete de hilo en el pasador del carrete.
- ④ **Devanadora (página 29)**  
Utilice la devanadora para enrollar la bobina.
- ⑤ **Pantalla LCD (pantalla de cristal líquido) (panel táctil) (página 22)**  
En esta pantalla LCD aparecen los ajustes para el patrón seleccionado y los mensajes de error.
- ⑥ **Panel de operaciones (página 13)**  
Utilice las teclas de este panel para seleccionar los patrones de bordado, o verificar las instrucciones de funcionamiento, etc.
- ⑦ **Ranura del conector de la unidad de bordado (página 20)**  
Enchufe el conector de la unidad de bordado.
- ⑧ **Palanca del pie prensatela (página 28)**  
Suba y baje la palanca del pie prensatela para subir o bajar el pie de bordado.
- ⑨ **Botones de operación (página 12)**  
Utilice estos botones para poner en funcionamiento la máquina.
- ⑩ **Unidad de bordado (página 19)**  
Coloque la unidad de bordado en la máquina, y después fije el bastidor de bordado.
- ⑪ **Cortador de hilo (página 40)**  
Para cortar los hilos, páselos por el cortador de hilo.
- ⑫ **Palanca del enhebrador de aguja (página 41)**  
Utilice la palanca del enhebrador de aguja para enhebrar la aguja.
- ⑬ **Rueda de control de la tensión del hilo (página 63)**  
Ajuste la tensión del hilo superior con esta rueda de control.
- ⑭ **Palanca tirahilos (página 40)**
- ⑮ **Guía del hilo de devanado de la bobina y disco de pretensión (página 31)**  
Al enrollar el hilo de la bobina, páselo por debajo de esta guía del hilo y alrededor del disco de pretensión.

## Aguja y pie para bordado sección

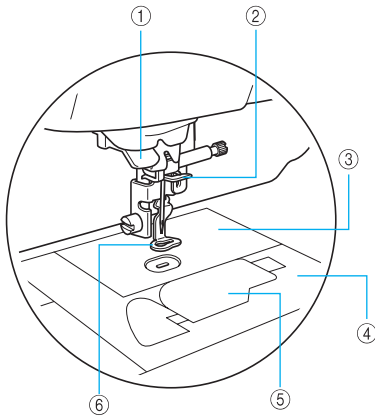

- ① **Disco de la guía del hilo (página 40)**  
Pase el hilo por el disco de la guía cuando utilice el enhebrador para enhebrar la aguja.
- ② **Guía del hilo de la barra de agujas (página 40)**  
Pase el hilo superior por la guía del hilo de la barra de agujas.
- ③ **Placa de la aguja**  
Al bajar la aguja, ésta entrará en el orificio de la placa de la aguja.
- ④ **Cubierta de la placa de la aguja (página 74)**  
Retire la cubierta de la placa de la aguja para limpiar el estuche de la bobina y la guía.
- ⑤ **Cubierta/estuche de la bobina (página 35)**  
Retire la tapa de la bobina y coloque la bobina en el estuche.
- ⑥ **Pie para bordado "Q" (página 76)**  
Este pie prensatela se utiliza para bordado.

## Vista lateral derecha/posterior

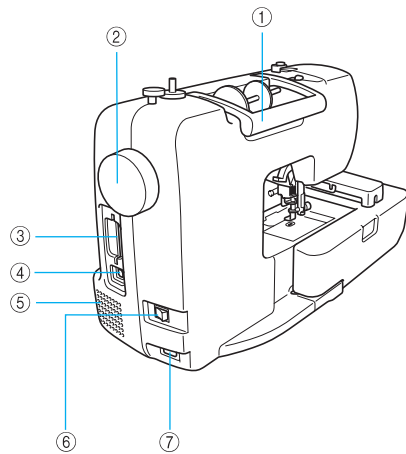

- ① **Asa**  
Cuando traslade la máquina, tómela siempre por el asa.
- ② **Polea de mano (página 38)**  
Gire la polea de mano hacia usted (hacia la izquierda) para subir y bajar la aguja.
- ③ **Ranura para tarjetas de bordado (página 55)**  
Inserte la tarjeta de bordado.
- ④ **Puerto USB (página 71)**  
Conecte un extremo del cable USB en este puerto y el otro al ordenador.
- ⑤ **Orificios de ventilación**  
Los orificios de ventilación permiten renovar el aire que rodea el motor. No obstruya los orificios de ventilación cuando la máquina esté en uso.
- ⑥ **Interruptor de alimentación principal (página 18)**  
Utilice el interruptor de alimentación principal para encender y apagar la máquina.
- ⑦ **Enchufe de alimentación (página 18)**  
Introduzca la clavija del cable de corriente en el enchufe hembra.



### Recuerde

- Consulte las páginas de la 10 a la 13 cuando esté aprendiendo a utilizar la máquina.

## Botones de operación

Los botones de operación le ayudan a realizar fácilmente algunas operaciones básicas de la máquina.

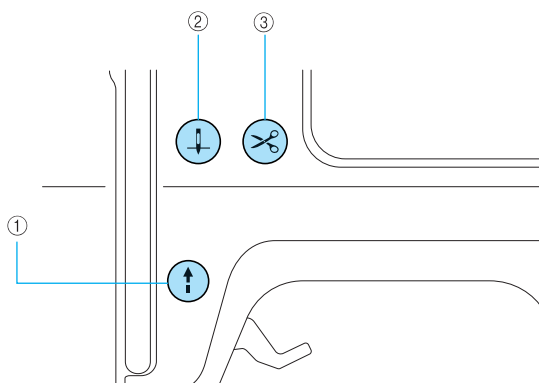

### ① Botón iniciar/parar

Pulse el botón inicio/parar para comenzar o detener el bordado. Mientras mantenga pulsado el botón, la máquina bordará a velocidad lenta. Cuando se detiene el bordado, la aguja se queda dentro de la tela en posición baja.

El botón cambia de color según el modo de funcionamiento de la máquina.

Verde: La máquina está lista para el bordado o está bordando.

Rojo: La máquina no puede bordar.

Naranja: La máquina está enrollando el hilo de la bobina o la devanadora se encuentra en el lado derecho.

### ② Botón de posición de la aguja

Pulse el botón de posición de la aguja para subir o bajar la aguja. Asegúrese de subir la aguja antes de enhebrarla. Si lo pulsa dos veces coserá una puntada.

### ③ Botón de corte de hilo

Pulse el botón de corte de hilo cuando termine de bordar tanto para cortar el hilo superior como el hilo de la bobina.

## PRECAUCIÓN

- No pulse el botón de corte de hilo cuando ya haya cortado el hilo, pues de hacerlo la aguja podría romperse, el hilo podría engancharse o se podría producir una avería en la máquina.





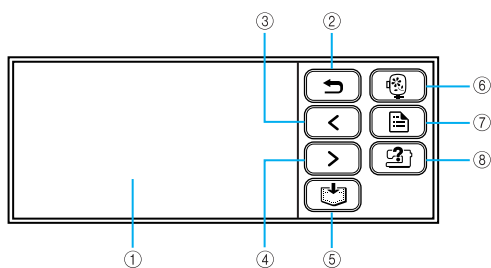

## Nota

- No pulse el botón de corte de hilo si no hay una tela colocado debajo del pie para bordado ni cuando la máquina esté bordando, pues ésta podría averiarse.
- Cuando corte hilo de nylon u otros hilos especiales, utilice el cortador de hilo situado en la parte lateral de la máquina.

## Panel de operaciones

El panel de operaciones frontal consta de una pantalla LCD (pantalla de cristal líquido) y teclas de operación.



- ① **Pantalla LCD (pantalla de cristal líquido) (panel táctil)**  
En esta pantalla LCD aparecen los ajustes para el patrón seleccionado y los mensajes de error.  
Pulse las teclas visualizadas en la pantalla LCD con su dedo o con un bolígrafo para pantalla táctil para realizar las operaciones.  
Si desea más información, consulte "Funcionamiento de la pantalla LCD (pantalla de cristal líquido)" (page 22).
- ② **Tecla de retroceso**   
Pulse para regresar a la pantalla anterior.
- ③ **Tecla página anterior**   
Púlsela para que se muestre la página anterior si hay opciones que no aparecen en la pantalla LCD.
- ④ **Tecla página siguiente**   
Pulse esta tecla para que se muestre la página siguiente si hay opciones que no aparecen en la pantalla LCD.
- ⑤ **Tecla de memoria**   
Pulse esta tecla para guardar patrones de bordado y los caracteres alfanuméricos en la memoria de la máquina.
- ⑥ **Tecla de bordado**   
Pulse esta tecla para que se visualice la pantalla de selección del tipo.
- ⑦ **Tecla de ajustes**   
Pulse esta tecla para que se visualice la pantalla de ajustes.
- ⑧ **Tecla de ayuda**   
Pulse esta tecla para obtener ayuda sobre cómo utilizar la máquina. Muestra explicaciones sencillas sobre cómo ajustar el hilo superior / el hilo de la bobina / efectuar el devanado / colocar la unidad de bordado / colocar el bastidor de bordado / reemplazo de la aguja.







# 1

## PREPARATIVOS

En este capítulo se describen los preparativos para comenzar el bordado.

Pasos básicos para el bordado .....	16
Encendido/apagado de la máquina.....	17
Colocación de la unidad de bordado.....	19
Funcionamiento de la pantalla LCD (pantalla de cristal líquido) .....	22
Preparación de elementos para el bordado .....	26
Preparación de la aguja .....	27
Devanado/colocación de la bobina .....	29
Enhebrado del hilo superior .....	37
Preparación de la tela.....	43
Colocación del bastidor de bordado.....	47

## Pasos básicos para el bordado

En esta sección se describen los preparativos para el bordado.

A continuación se indican los pasos básicos para bordar.

<b>1</b>	<b>Colocación de la unidad de bordado</b>	Coloque la unidad de bordado. Para obtener detalles al respecto, consulte "Colocación de la unidad de bordado" (página 19).
↓		
<b>2</b>	<b>Preparación de la aguja</b>	Utilice una aguja adecuada para la tela. Si desea más información, consulte "Reemplazo de la aguja" (página 28).
↓		
<b>3</b>	<b>Preparación del hilo de la bobina</b>	Para el hilo de la bobina, enrolle el hilo de la bobina de bordado y ajústelo. Si desea más información, consulte "Devanado/colocación de la bobina" (página 29).
↓		
<b>4</b>	<b>Preparación de la tela</b>	Coloque material estabilizador en la tela y cíñalo a un bastidor de bordado. Para obtener detalles al respecto, consulte "Preparación de la tela" (página 43).
↓		
<b>5</b>	<b>Colocación del bastidor de bordado</b>	Coloque el bastidor en la unidad de bordado. Para obtener detalles al respecto, consulte "Colocación del bastidor de bordado" (página 47).
↓		
<b>6</b>	<b>Selección del patrón</b>	Selección de un patrón de bordado Para obtener detalles al respecto, consulte "Selección de patrones de bordado" (página 50).
↓		
<b>7</b>	<b>Preparación del hilo superior</b>	Ajuste el hilo superior según el patrón seleccionado. Si desea información sobre la preparación del hilo, consulte "Enhebrado del hilo superior" (página 37).
↓		
<b>8</b>	<b>Comprobación del modelo</b>	Compruebe y ajuste el tamaño y la posición del patrón de bordado. Si desea más información, consulte "Ajuste del modelo y del tamaño" (página 61).

## Encendido/apagado de la máquina

En esta sección se explica cómo encender y apagar la máquina.

### Precauciones con la corriente eléctrica

Asegúrese de que cumple las siguientes medidas de precaución relacionadas con la corriente eléctrica.

#### AVISO

- **Utilice solamente electricidad doméstica para la alimentación de la máquina. El uso de otras fuentes de alimentación puede provocar incendios, descargas eléctricas o averías en la máquina.**
- **Compruebe que los enchufes en el cable de corriente estén insertados firmemente dentro de la toma de corriente y al igual que el enchufe hembra en la máquina.**
- **No inserte el enchufe hembra del cable de corriente en una toma que esté en malas condiciones.**
- **Apague la máquina y desenchufe el cable de la corriente en las situaciones siguientes:**
  - Cuando se encuentre lejos de la máquina
  - Cuando haya terminado de utilizar la máquina
  - Cuando la corriente se corte durante el funcionamiento
  - Cuando la máquina no funcione correctamente debido a una mala conexión o a una desconexión
  - Durante tormentas eléctricas

#### PRECAUCIÓN

- **Utilice solamente el cable de corriente incluido con esta máquina.**
- **No utilice cables de extensión ni adaptadores de varios enchufes con muchos otros aparatos conectados. Podría producirse un incendio o una descarga eléctrica.**
- **No toque el enchufe con las manos mojadas. Podría recibir una descarga eléctrica.**
- **Desconecte siempre la máquina antes de desenchufar el cable de corriente. Sujete siempre el enchufe para sacarlo de la toma de corriente. Si tirase del cable podría dañarlo, o provocar un incendio o una descarga eléctrica.**
- **Evite que el cable se corte, estropee, cambie, doble, estire, tuerza o enrolle. No coloque objetos pesados sobre el cable. No exponga el cable al calor. Todo esto podría dañar el cable y provocar un incendio o descarga eléctrica. Si el cable o el enchufe están dañados, lleve la máquina a su distribuidor autorizado para que la repare antes de volver a utilizarla.**
- **Desenchufe el cable de la corriente si no va a utilizar la máquina durante un período de tiempo largo. De no hacerlo podría producirse un incendio.**

## Encendido de la máquina



### Recuerde

- Antes de encender la máquina, asegúrese de colocarle el pie para bordado. Si la unidad de bordado no está colocada, la máquina no funcionará. (Para obtener detalles al respecto, consulte "Colocación de la unidad de bordado" (página 19).)

Prepare el cable de corriente suministrado.

- 1 Asegúrese de que la máquina esté apagada (el interruptor de alimentación principal se encuentra en posición "O") y, a continuación, conecte el cable de corriente en el enchufe hembra situado en la parte derecha de la máquina.

- 2 Enchufe el cable de corriente a una toma de corriente doméstica.

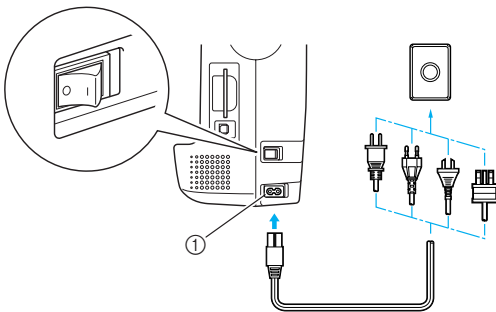

① Enchufe de alimentación

- 3 Pulse la parte derecha del interruptor de alimentación situado a la derecha de la máquina para encenderla (posición "I").

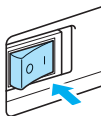

- ▶ La luz, la pantalla LCD y ⏻ (Botón iniciar/parar) se iluminan cuando la máquina se enciende.



### Recuerde

- Cuando la máquina se enciende, la aguja emitirá un sonido al moverse; esto no constituye un malfuncionamiento.

## Apagado de la máquina

Apague la máquina cuando haya terminado de usarla. Asegúrese también de apagarla cuando vaya a trasladarla de un sitio a otro.

- 1 Asegúrese de que la máquina esté completamente parada.
- 2 Pulse la parte izquierda del interruptor de alimentación principal situado a la derecha de la máquina para apagarla (ajústelo a "O").

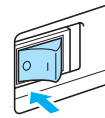

- ▶ La luz, la pantalla LCD y ⏻ (Botón iniciar/parar) se apagan cuando se apaga la máquina.

- 3 Desenchufe el cable de corriente de la toma de corriente. Sujete el enchufe al desenchufar el cable de corriente.
- 4 Desenchufe el cable de corriente de la toma de corriente.



### Nota

- Si se produce un fallo de alimentación eléctrica mientras se está utilizando la máquina, apáguela y desenchufe el cable de corriente. Cuando vuelva a encender la máquina, siga los procedimientos necesarios para una correcta utilización de la máquina.

(Sólo para EE.UU.)

- Este aparato tiene un enchufe polarizado (una clavija más ancha que la otra). Para reducir el riesgo de descargas eléctricas, este enchufe está diseñado para que sólo se pueda insertar de una manera en una toma polarizada. Si el enchufe no se ajusta perfectamente a la toma, déle la vuelta. Si sigue sin ajustarse, póngase en contacto con un electricista cualificado para instalar una toma adecuada. No modifique el enchufe en manera alguna.

## Colocación de la unidad de bordado

En esta sección se describe cómo colocar la unidad de bordado.

### Precauciones a tener con la unidad de bordado

#### PRECAUCIÓN

- No mueva la máquina con la unidad de bordado colocada. La unidad de bordado podría caerse y causar lesiones.
- Mantenga las manos y otros objetos alejados del carro de bordado y el bastidor. De no hacerlo, podrían producirse lesiones.



#### Nota

- No toque el conector insertado en la ranura de la unidad de bordado. El conector podría dañarse y causar alguna avería.
- No levante la máquina tirando del carro de bordado, ni lo mueva enérgicamente. Puede causar alguna avería.

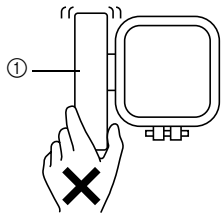

① Carro

### Colocación de la unidad de bordado

Disponga la unidad de bordado.

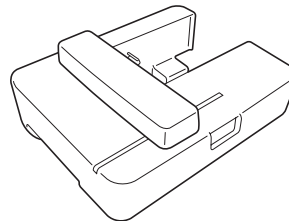

**1** Asegúrese de que la máquina esté apagada.

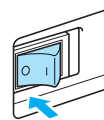

#### Recuerde

- Apague siempre la máquina antes de colocar la unidad de bordado. Puede causar alguna avería.

**2 Deslice la unidad de bordado en el brazo de la máquina.**

Empújela hasta que haga clic y se detenga.

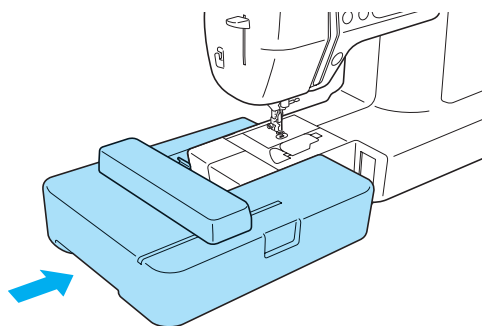

▶ La unidad de bordado está colocada.

**Nota**

- Asegúrese de que no hay un espacio entre la unidad de bordado y la máquina, de lo contrario es posible que el patrón de bordado no se cose correctamente. Asegúrese de insertar completamente el conector dentro del puerto de conexión.
- No empuje el carro cuando coloque la unidad de bordado en la máquina, de lo contrario podría ocasionar daños a la unidad de bordado.

**3 Encienda la máquina.**

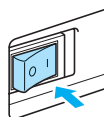

▶ Aparece el mensaje de confirmación.

**4 Compruebe que no tiene las manos ni ningún objeto cerca de la unidad de bordado y pulse**

**OK**.

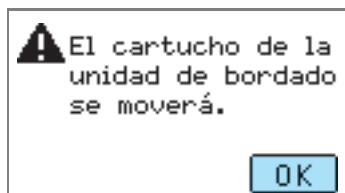

▶ El carro se mueve a su posición inicial.

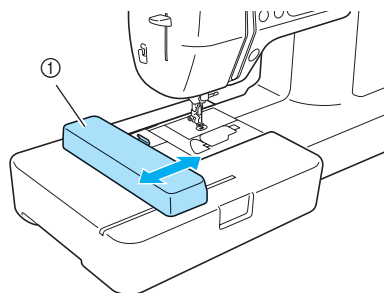

① Carro

**PRECAUCIÓN**

● **No coloque las manos ni ningún objeto cerca del carro. Puede causar lesiones.**

**Nota**

- Si se inicializa la máquina con las manos o algún objeto cerca del carro, la pantalla puede volver a la pantalla inicial. Vuelva a encender la máquina después de retirar lo que estaba cerca del carro.

▶ Aparece la pantalla para seleccionar el tipo de patrón de bordado.

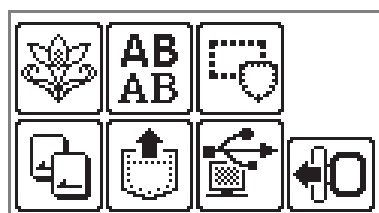

**Recuerde**

- Si desea información sobre los patrones de bordado, consulte "Selección de patrones de bordado" (página 50).

## Extracción de la unidad de bordado

Compruebe que la máquina está totalmente detenida y siga las instrucciones que se indican a continuación.

### 1 Retire el bastidor de bordado.

- Si desea obtener información sobre la extracción del bastidor de bordado, consulte "Extracción del bordado bastidor" (página 48).

### 2 Pulse , y luego pulse .

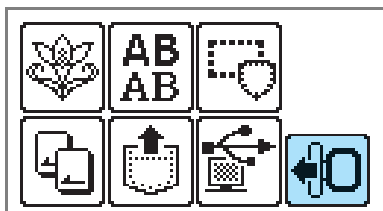

- ▶ El carro de bordado se mueve a una posición en la que se puede guardar.

### 3 Apague la máquina.

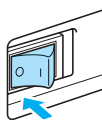

## ! PRECAUCIÓN

- Apague siempre la máquina antes de quitar la unidad de bordado. Puede causar alguna avería si se quita con la máquina encendida.

### 4 Mantenga pulsado el botón de liberación situado en la parte inferior izquierda de la unidad de bordado, y tire lentamente de la unidad hacia la izquierda.

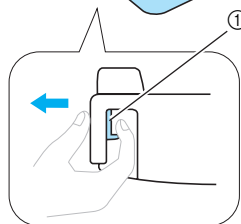
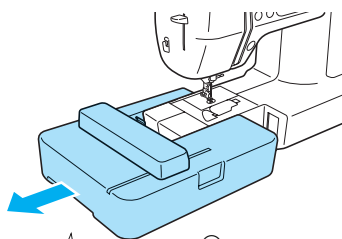

① Botón de liberación

- ▶ La unidad de bordado se separa de la máquina.

## ! PRECAUCIÓN

- No transporte la unidad de bordado sujetándola del carro. Puede causar alguna avería.

## Funcionamiento de la pantalla LCD (pantalla de cristal líquido)

En la pantalla LCD (pantalla de cristal líquido), situada en la parte frontal de la máquina, se muestran el patrón de bordado seleccionado, los ajustes, y los mensajes. Cambie la visualización en la pantalla LCD utilizando las teclas en el lado derecho de esta, y realice las operaciones pulsando directamente los iconos con su dedo o con un bolígrafo para pantalla táctil. Si desea más información, consulte "Panel de operaciones" (página 13).

### Visualización de la pantalla LCD

Cuando se enciende la máquina, la pantalla LCD se enciende también. Cuando toque la pantalla LCD con su dedo o un bolígrafo para pantalla táctil, de acuerdo al mensaje visualizado se visualizará la siguiente pantalla.

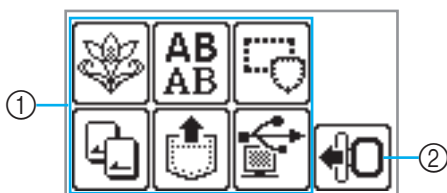

#### ① Selección de tipo de patrón

Usted podrá seleccionar el tipo de patrón desde esta pantalla.

Si desea información, consulte "Tipos de patrones de bordado" (página 50).

#### ② El carro de la unidad de bordado se mueve a su posición de almacenamiento.

Pulse para extraer la unidad de bordado.

Si desea información, consulte "Extracción de la unidad de bordado" (página 21).



#### Recuerde







- Consulte "Mensajes de error" (página 82) si desea información sobre los mensajes que se muestran en la pantalla LCD.



## Cambio de los ajustes de la máquina

Se pueden cambiar varios de los ajustes del funcionamiento de la máquina.

A continuación se muestra una lista de los atributos que se pueden ajustar. Si desea más información sobre la operación, consulte página 24.

Atributo	Icono	Detalles	Ajustes
Pantalla de colores de hilo		Cambia la pantalla de colores de hilo (página 51).	Color de hilo/Tiempo de bordado/Contador de aguja/ Número de hilo (#123)
		(Cuando se selecciona el "Nº de hilo #123")	Embroidery/Country/Madeira poly/Madeira rayon/Sulky/ Robison Anton
Unidad de visualización		Selecciona las unidades de medida que se muestran en pantalla (página 52).	mm/INCH
Zumbador		Especifica si suena o no un pitido cada vez que se realiza una operación (página 85).	<input checked="" type="checkbox"/> ON <input type="checkbox"/> OFF
Idioma		Permite cambiar el idioma de las pantallas.	Inglés/Alemán/Francés/ Italiano/Holandés/Español/ Japonés/Danés/Noruego/ Finés/Sueco/Portugués/Ruso/ Coreano/Tailandés/Otros
Brillo de la pantalla LCD		Ajuste el brillo de la pantalla LCD (página 85).	Más claro <input type="checkbox"/> <input checked="" type="checkbox"/> Más oscuro
Contador de puntadas		El conteo de mantenimiento es un servicio para recordarle llevar su máquina en forma regular al servicio de mantenimiento. (Para obtener más detalles al respecto, póngase en contacto con su centro de servicio autorizado más cercano.)	-
		Visualiza el conteo de mantenimiento y el número total de puntadas de bordado.	-
Número de producto	NO.:	"NO." es el número de la máquina de coser y bordar.	-
Versión del programa	VERSION:	Visualiza la versión del programa.	-



### Recuerde

- La opción mostrada con resalte invertido constituye el ajuste de la máquina en el momento de la compra.
- Si desea información sobre la preparación durante el bordado, consulte "Ajuste para el bordado" (página 51).

**1 Encienda la máquina.**

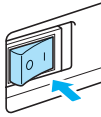



▶ Se encenderá la pantalla LCD.

**2 Pulse  (Tecla de ajustes) en el panel de operaciones.**



▶ Aparecerá la pantalla de ajuste.

**3 Pulse la opción que desea ajustar.**

Cambie la pantalla utilizando  (Tecla página anterior) y  (Tecla página siguiente).

- Las siguientes pantallas muestran sus ajustes predeterminados.

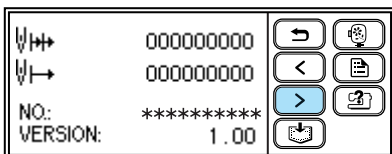
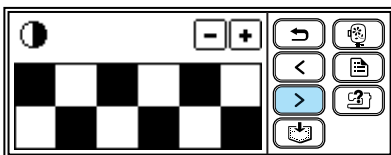

**Ejemplo: Cambio de la unidad de medida**



**4 Cuando se finalicen todos los ajustes, pulse  (Tecla de retroceso).**



▶ Volverá a aparecer la pantalla inicial.

**Recuerde**

- "NO." es el número de la máquina.
- "VERSION" es la versión de programa que está instalado en la máquina.
- Los ajustes que se cambian, se guardan incluso si se apaga la máquina.

## Comprobación de los procedimientos de funcionamiento de la máquina

Es posible consultar las explicaciones sencillas en la pantalla LCD para los elementos siguientes. Muestra explicaciones sencillas en la pantalla LCD sobre cómo ajustar el hilo superior / el hilo de la bobina / efectuar el devanado / colocar la unidad de bordado / colocar el bastidor de bordado / reemplazo de la aguja.

### 1 Encienda la máquina.

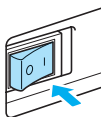

▶ Se encenderá la pantalla LCD.

### 2 Pulse (Tecla de ajustes) en el panel de operaciones.

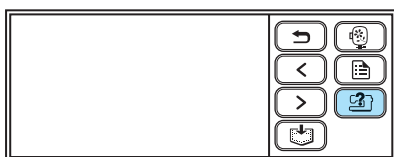

▶ Aparecerá la pantalla de ajuste.

### 3 Pulse la opción que desea visualizar.

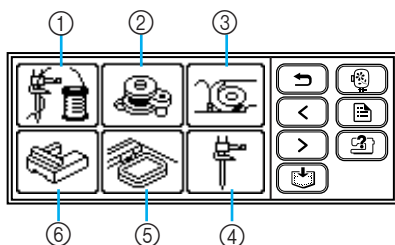

- ① Enhebrado del hilo superior
- ② Devanado de la bobina
- ③ Instalación de la bobina
- ④ Cambio de aguja
- ⑤ Colocación del bastidor de bordado
- ⑥ Colocación de la unidad de bordado

▶ Aparecerá la primera pantalla donde se describe el procedimiento correspondiente al tema seleccionado.

### 4 Pulse (Tecla de página siguiente) para ir a la página siguiente.

Pulse  (Tecla de página anterior) para regresar a la página anterior.

Pulse  (Tecla de retroceso) para regresar a la pantalla de selección de elemento.

### Ejemplo: Enhebrado del hilo superior

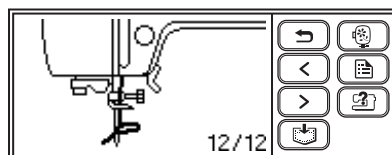
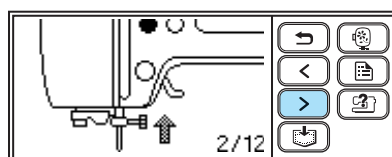
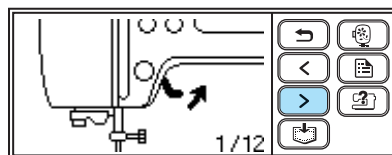

### 5 Después de finalizar la visualización, pulse (Tecla de retroceso) dos veces.

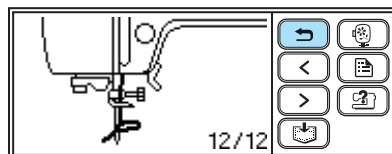

▶ Volverá a aparecer la pantalla inicial.

### Recuerde

- Si desea más información sobre el tema, consulte la página correspondiente del Manual de instrucciones.

## Preparación de elementos para el bordado

Para bordar se necesita lo siguiente.

### ■ Tela

Prepare la tela para bordar. Prepare una pieza de tela con un tamaño ligeramente superior al del bastidor de bordado, pero de igual tamaño que el patrón que desea bordar.



#### Nota

- Utilice siempre material estabilizador al bordar labores, especialmente al bordar en telas ligeras o elásticas.



### PRECAUCIÓN

- **No borde en telas demasiado gruesas. Para comprobar el grosor de la tela, coloque el bastidor en la unidad de bordado y utilice  (Botón de posición de la aguja) para levantar la aguja. Si queda espacio entre el pie para bordado y la tela, entonces se puede bordar en la tela. Si no hay espacio, no borde en la tela. Si lo hace, la aguja podría romperse y causar lesiones.**
- **Tenga cuidado al bordar patrones superpuestos. Es posible que la aguja no pueda penetrar en la tela con facilidad y se rompa.**

### ■ Material estabilizador (opcional)

Adhiera material estabilizador para bordar la tela a fin de evitar que quede un bordado de poca calidad.



Utilice hojas de un estabilizador soluble en agua para materiales finos, como organdí, y telas con lanilla, como toallas.

Si desea información, consulte "Adherencia de material estabilizador a la tela" (página 43).

### ■ Hilo de bordado (opcional)

Utilice hilo de bordado o el hilo tradicional para el hilo superior.

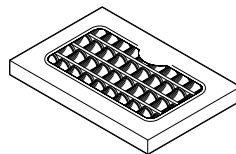

Para el hilo de la bobina, utilice el hilo de la bobina de bordado. Si desea obtener más información, consulte "Accesorios opcionales" (página 9).



#### Recuerde

- Para obtener patrones de bordado de calidad, asegúrese de utilizar hilo de bordado diseñado para máquinas de bordar.
- Antes de comenzar a bordar, compruebe que hay suficiente hilo en la bobina. Si continuase bordando con poco hilo en la bobina, éste podría enredarse.

### ■ Aguja

Utilice una aguja de máquina de coser para uso doméstico de 75/11. Cuando borde en telas gruesas como la mezclicilla, utilice una aguja de máquina de coser para uso doméstico de 90/14.



#### Recuerde

- Al comprar la máquina, la aguja que se encuentra colocada es de la medida 75/11.
- Cuando reemplace la aguja, consulte "Reemplazo de la aguja" (página 28).

### ■ Otros

Los bastidores de bordado "pequeño" y "grande" son opcionales. Si desea información, consulte "Colocación de la tela en el bastidor de bordado" (página 44).

## Preparación de la aguja

Antes de comenzar a bordar, compruebe la aguja y, si es necesario, reemplácela.

## Precauciones con la aguja

Asegúrese de que cumple las siguientes medidas de precaución relacionadas con el manejo de la aguja. El no observar estas precauciones puede ser extremadamente peligroso, por ejemplo, si la aguja se rompe y se dispersan fragmentos. Asegúrese de leer y seguir cuidadosamente las instrucciones siguientes.

### ! PRECAUCIÓN

- **Utilice sólo agujas de máquina de coser para uso doméstico. El uso de cualquier otro tipo de aguja podría doblar la aguja o causar averías en la máquina.**
- **No utilice nunca agujas dobladas. Las agujas dobladas se pueden romper con facilidad y causar lesiones.**

## Comprobación de la aguja

Es extremadamente peligroso bordar con una aguja doblada, pues ésta podría romperse mientras la máquina está en funcionamiento.

Antes de utilizar la aguja, coloque la parte plana de esta sobre una superficie plana, y compruebe que hay una distancia uniforme entre la aguja y la superficie plana.

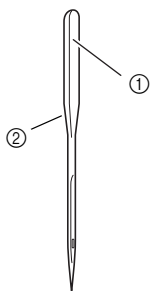

- ① Parte plana
- ② Marcas del tipo de aguja

### ! PRECAUCIÓN

- **Si la distancia entre la aguja y la superficie plana no es uniforme, esto indica que la aguja está doblada. No utilice una aguja doblada.**

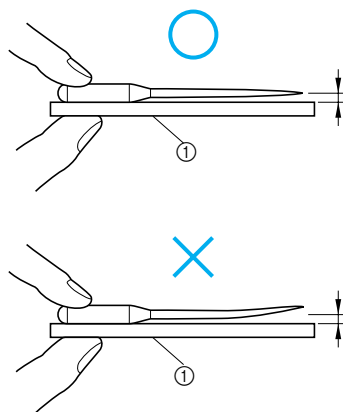

- ① Superficie plana

## Reemplazo de la aguja

Utilice el destornillador y una aguja recta que haya comprobado siguiendo las instrucciones indicadas en "Comprobación de la aguja" (página 27).

- 1 Pulse  (Botón de posición de la aguja) una o dos veces para subir la aguja.

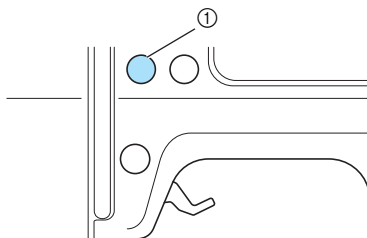

① Botón de posición de la aguja

- 2 Apague la máquina.

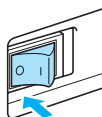

### ! PRECAUCIÓN

- Asegúrese de apagar la máquina antes de reemplazar la aguja. De lo contrario, podrían ocurrir lesiones si uno de los botones de operación se pulsa accidentalmente y la máquina comienza a bordar.

- 3 Coloque la tela debajo del pie para bordado y cubra el orificio de la placa de agujas.



#### Nota

- Antes de reemplazar la aguja, asegúrese de cubrir el orificio de la placa de agujas con tela o papel para prevenir la caída de la aguja dentro de la máquina.

- 4 Baje la palanca del pie prensatela.

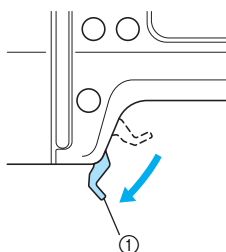

① Palanca del pie prensatela

- 5 Sujete la aguja con la mano izquierda, y a continuación, utilice un destornillador para girar el tornillo de la abrazadera de la aguja hacia usted (hacia la izquierda) y extraer la aguja.

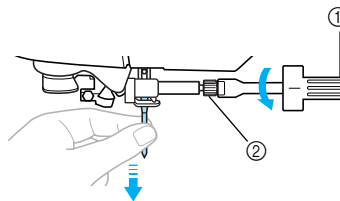

- ① Destornillador  
② Tornillo de la abrazadera de la aguja

- No ejerza mucha fuerza al aflojar o apretar el tornillo de la abrazadera de la aguja, pues podría dañar algunas piezas de la máquina.

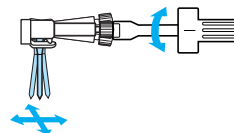

- 6 Coloque la aguja con la parte plana hacia la parte trasera de la máquina, e introdúzcala hasta que llegue al tope de aguja.

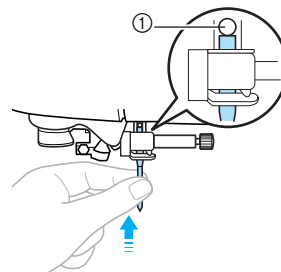

- ① Tope de aguja

- 7 Sujete la aguja con la mano izquierda y utilice un destornillador para apretar el tornillo de la abrazadera de la aguja.

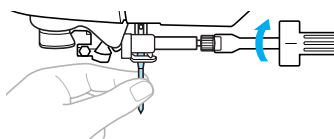

### ! PRECAUCIÓN

- Asegúrese de insertar la aguja hasta que toque el tope de aguja y apriete de forma segura el tornillo de la abrazadera de la aguja con el destornillador. De lo contrario, la aguja podría romperse o causar lesiones.

## Devanado/colocación de la bobina

En esta sección se describe el proceso para devanar el hilo en la bobina y después introducir el hilo de la bobina.

### Precauciones de la bobina

Asegúrese de que cumple las siguientes medidas de precaución relacionadas con la bobina.

#### PRECAUCIÓN

- Sólo utilice la bobina (código de la pieza: SA156, SFB (XA5539-151)) diseñada específicamente para esta máquina. El uso de cualquier otro tipo de bobina podría causar lesiones o averías en la máquina.
- La bobina suministrada ha sido diseñada específicamente para esta máquina. Si se utilizan bobinas de otros modelos, la máquina no funcionará correctamente. Utilice sólo la bobina o bobinas suministradas del mismo tipo (código de pieza: SA156, SFB (XA5539-151)).

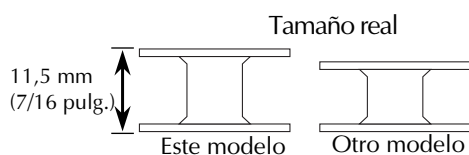

### Devanado de la bobina

Devane el hilo en la bobina para preparar el hilo de la bobina.

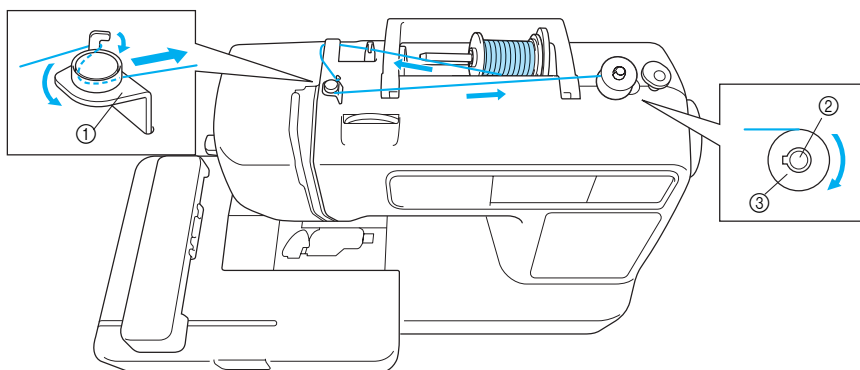

- ① Guía del hilo de devanado de la bobina
- ② Eje de la devanadora
- ③ Bobina

#### Recuerde

- Utilice hilo de bobina de bordado diseñado para esta máquina a fin de obtener acabados atractivos. Si utiliza otros hilos, puede que el patrón no se realice correctamente. Si desea información, consulte "Accesorios opcionales" (página 9).

- 1** Encienda la máquina.

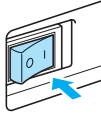

- 2** Coloque la bobina sobre el eje de la devanadora de manera que el resorte en el eje coincida con la muesca de la bobina. Presione la bobina hasta que quede encajada.

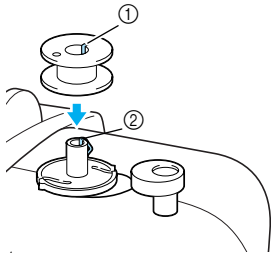

- ① Muesca  
② Resorte del eje de la devanadora

- 3** Deslice la devanadora de bobina en la dirección de la flecha hasta que quede encajada.

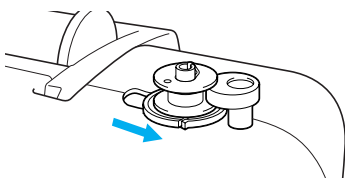

- ▶ ⬆ (Botón iniciar/parar) iluminado en naranja

- 4** Levante el pasador del carrete y retire la tapa que se encuentra insertada en éste.

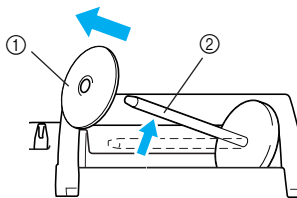

- ① Tapa del carrete  
② Pasador del carrete

- 5** Coloque el carrete de hilo para la bobina en el pasador del carrete.

Deslice el carrete sobre el pasador de manera que quede en posición horizontal y el hilo se desenrolle hacia la parte inferior frontal.

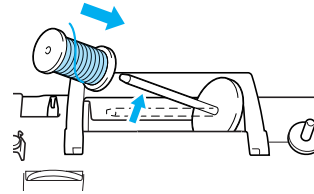

**Recuerde**

- Utilice el hilo de la bobina de bordar para bordar.

**Nota**

- Si el carrete no está colocado de manera que el hilo pueda desenrollarse correctamente, el hilo podría engancharse en el pasador del carrete.

- 6** Deslice la tapa del carrete sobre el pasador del carrete y devuelva el pasador del carrete en su posición original.

Deslice la tapa del carrete todo lo posible a la derecha, tal y como se indica, con la parte redondeada a la izquierda.

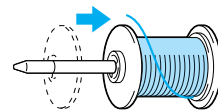

**PRECAUCIÓN**

- Si el carrete o la tapa del carrete no están colocados correctamente, el hilo podría enredarse en el pasador del carrete o la máquina podría dañarse.
- Existen tres tamaños de tapa del carrete, permitiéndole utilizar la tapa que mejor se adapte a la medida del carrete que se esté utilizando. Si la tapa del carrete es demasiado pequeña para el carrete que se está utilizando, el hilo podría engancharse en la ranura del carrete o la máquina podría dañarse.

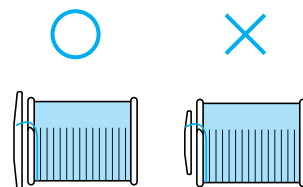





## Nota

- Al bordar con hilo cruzado fino, utilice la tapa del carrete pequeña y deje un pequeño espacio entre la tapa y el carrete.

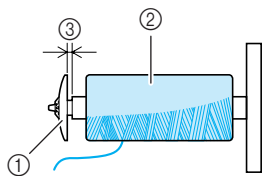

- 1 Tapa del carrete (pequeña)
- 2 Carrete (hilo cruzado)
- 3 Espacio

- Cuando utilice hilo que se desenrolla rápidamente, como hilo de nylon transparente o hilo metálico, coloque la red para carrete sobre el carrete de hilo antes de colocarlo en el pasador del carrete. Si la red para carrete es demasiado larga, dóblela para adaptarla al tamaño del carrete. Cuando se utiliza la red para carrete, es posible que aumente la tensión del hilo superior. Antes de bordar, consulte "Ajuste de la tensión del hilo superior" (página 63).

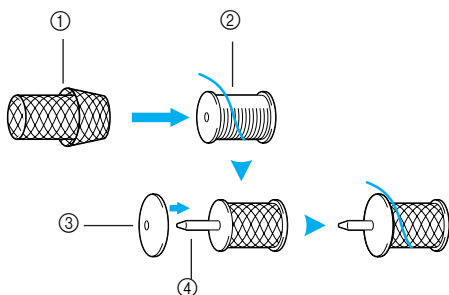

- 1 Red para carrete
- 2 Carrete
- 3 Tapa del carrete
- 4 Pasador del carrete

- 7 Tire del hilo del carrete y hágalo pasar por debajo del gancho de la guía del hilo.

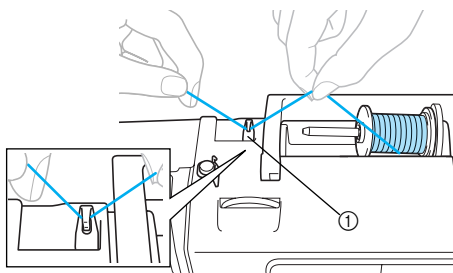

- 1 Guía del hilo

- 8 Pase el hilo por detrás de la tapa de la guía del hilo y por adelante.

Mientras sostiene el hilo cerca del carrete con su mano derecha, tire del hilo con su mano izquierda como se muestra a continuación.

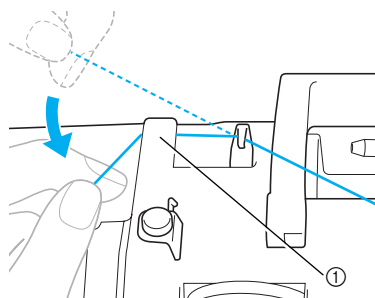

- 1 Tapa de la guía del hilo

- 9 Tire del hilo hacia la derecha, páselo por debajo del gancho de la guía del hilo de devanado de la bobina, y luego enrolle el hilo en la dirección contraria a las agujas del reloj debajo del disco de pretensión, hágalo lo más lejos posible.

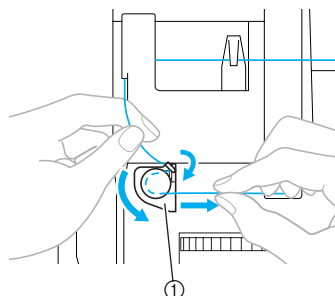

- 1 Guía del hilo de devanado de la bobina

Asegúrese de que el hilo pasa por debajo del disco de pretensión.

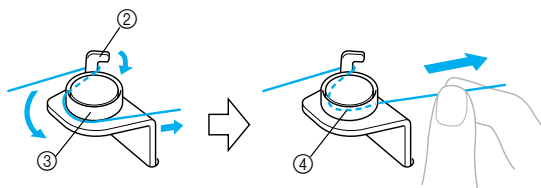

- 2 Gancho
- 3 Disco de pretensión
- 4 Hágalo lo más que se pueda.

- 10** Enrolle el extremo del hilo en el sentido de las agujas del reloj, alrededor de la bobina, unas cinco o seis veces.

Mientras utiliza su mano izquierda para sostener el hilo que pasó a través de la guía del hilo de enrollado-bobina, utilice su mano derecha para enrollar el extremo del hilo.

Enróllelo unas cinco o seis veces.

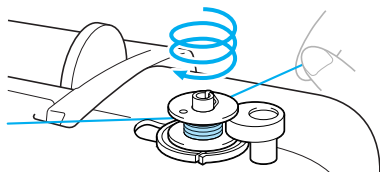

### ! PRECAUCIÓN

- Asegúrese de tirar del hilo firmemente y enrollarlo en el sentido de las agujas del reloj. Si el hilo se enrolla en el sentido contrario de las agujas del reloj, es posible que el hilo se enrolle alrededor del eje de la devanadora.

- 11** Pase el extremo del hilo a través de la ranura de la base de la devanadora de bobina y, a continuación, tire del hilo hacia la derecha para cortarlo.

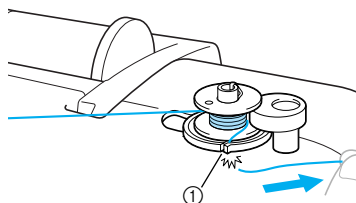

- ① Ranura en la base de la devanadora (con cortador de hilo)

### ! PRECAUCIÓN

- Asegúrese de cortar el hilo como se describe. Si la bobina se devana sin cortar el hilo con el cortador de hilo incorporado en la ranura de la base de la devanadora, es posible que el hilo se enrede en la bobina cuando quede poco hilo en la bobina, o que la aguja se doble o rompa.



### Recuerde

- Antes de comenzar el devanado de la bobina asegúrese de que el hilo se ha colocado correctamente. De lo contrario el hilo se puede enredar y no podrá enrollarse el hilo.

- 12** Pulse (Botón iniciar/parar) una vez.

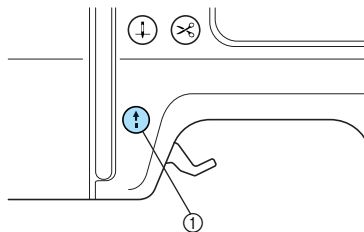

- ① Botón iniciar/parar

► La bobina inicia el devanado y en la pantalla LCD se visualiza " → ".

### ! Nota

- No se aleje de la máquina mientras se devane la bobina. Asegúrese de que el hilo de la bobina se está devanando correctamente. Si el hilo se enreda debajo de forma incorrecta, pulse (Botón iniciar/parar) para detener el devanado de la bobina.

- 13** Cuando el devanado de la bobina se detenga o sea lento, pulse (Botón iniciar/parar) una vez para detener la máquina.

► El devanado de la bobina se detendrá.

### ! PRECAUCIÓN

- Cuando el devanado de la bobina se detenga o sea lento, detenga la máquina. De lo contrario, la máquina se puede dañar.

- 14** Corte el hilo con tijeras, deslice el eje de la devanadora hacia la izquierda, y luego retire la bobina del eje.

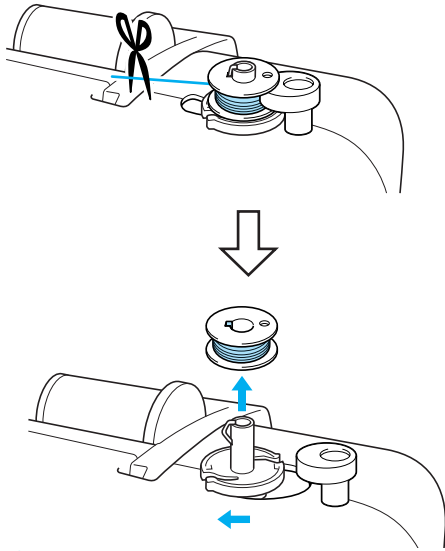

### Recuerde

- Si el eje de la devanadora se ajusta en el lado derecho, la aguja no se moverá. (Será imposible bordar.)
- Cuando se enciende la máquina de coser o se gira la polea de mano después de devanar la bobina, la máquina emite un sonido parecido a un chasquido; esto no constituye un malfuncionamiento.

- Cuando se enrede el hilo debajo de la base de la devanadora.

Si el devanado de la bobina se inicia cuando el hilo no se ha pasado correctamente por debajo del disco de pretensión de la guía del hilo de devanado-bobina, es posible que se enrede bajo la base de la devanadora.

En tal caso, desenrolle el hilo de acuerdo al procedimiento siguiente.

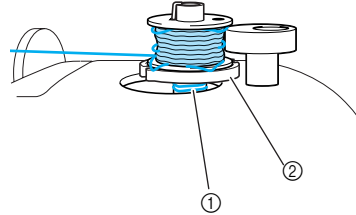

- ① Hilo
- ② Base de la devanadora

### PRECAUCIÓN

- No retire la base de la devanadora incluso si el hilo se enreda debajo de dicha base. Esto puede causarle lesiones.
- No retire el tornillo del botón de presión de la devanadora, de lo contrario la máquina se podría averiar; no es posible desenredar el hilo retirando el tornillo.

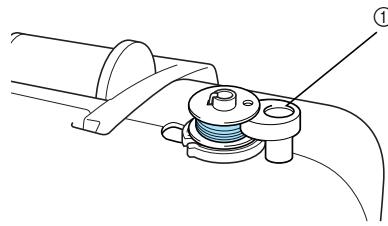

- ① Tornillo del botón de presión de la devanadora

- 1** Si el hilo se enreda debajo de la base de la devanadora, pulse  (Botón iniciar/parar) una vez para detener la devanadora.

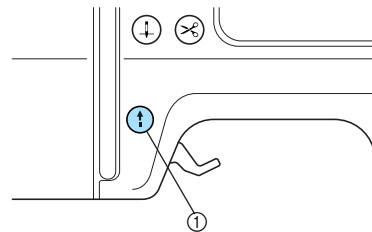

- ① Botón iniciar/parar

- 2 Corte el hilo con tijeras al lado de la guía del hilo de devanado de la bobina.

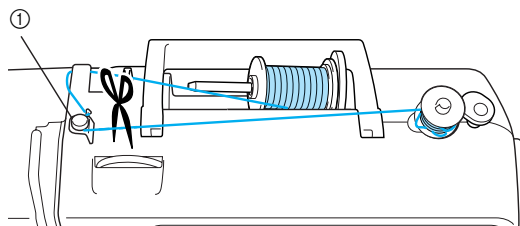

1 Guía del hilo de devanado de la bobina

- 3 Deslice el eje de la devanadora de bobina hacia la izquierda y retire la bobina del eje.

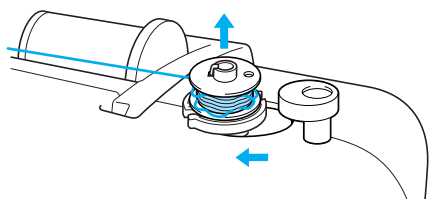

- 4 Sostenga el extremo del hilo con su mano izquierda, y desenrolle el hilo en el sentido de las agujas del reloj cerca de la bobina con su mano derecha como se muestra a continuación.

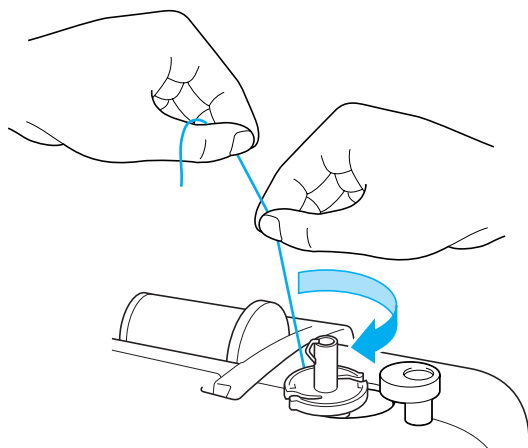

- 5 Enrolle la bobina nuevamente.



**Nota**

- Asegúrese de que el hilo pasa correctamente debajo del disco de pretensión de la guía del hilo de devanado de la bobina (página 31).

## Instalación de la bobina

Coloque la bobina devanada con el hilo.

### PRECAUCIÓN

- Utilice una bobina que haya sido devanada correctamente, de no hacerlo la aguja podría romperse o la tensión del hilo podría no ser correcta.

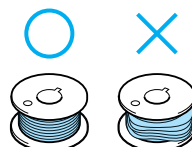

- La bobina suministrada ha sido diseñada específicamente para esta máquina. Si se utilizan bobinas de otros modelos, la máquina no funcionará correctamente. Utilice sólo la bobina o bobinas suministradas del mismo tipo (código de pieza: SA156, SFB (XA5539-151)).

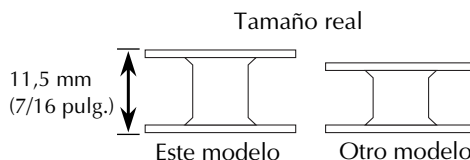

### Recuerde

- El orden que se debe seguir para pasar el hilo de la bobina por el estuche de la bobina viene indicado por las marcas alrededor del estuche.

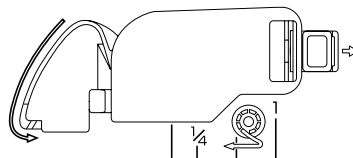

- 1** Pulse  $\oplus$  (Botón de posición de la aguja) una o dos veces para levantar la aguja, y luego levante la palanca del pie prensatela.

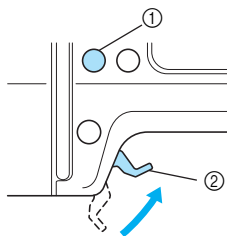

- ① Botón de posición de la aguja  
② Palanca del pie prensatela

- 2** Apague la máquina.

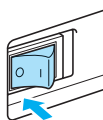

- 3** Deslice el cierre de la tapa de la bobina hacia la derecha.

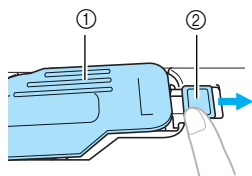

- ① Tapa de la bobina  
② Pestillo

▶ La tapa de la bobina se abre.

- 4** Retire la tapa de la bobina.

- 5** Sostenga la bobina con su mano derecha y sostenga el extremo del hilo con su mano izquierda.

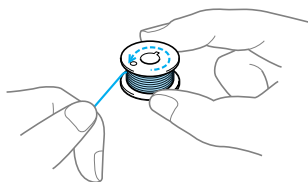

• Tenga cuidado de no dejar caer la bobina.

- 6** Con su mano derecha coloque la bobina en el estuche de la bobina.

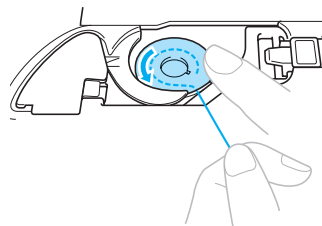

• Asegúrese de que coloca la bobina correctamente.

### ! PRECAUCIÓN

- Asegúrese de insertar la bobina y empujarla hasta el fondo con su dedo. De lo contrario, el hilo se puede romper o la tensión del hilo no será correcta.
- Asegúrese de enhebrar la máquina tal y como se indica. De lo contrario, el hilo se puede romper o la tensión del hilo no será correcta.

- 7** Sujete la bobina con la mano derecha presionando ligeramente hacia abajo y, a continuación, guíe el hilo con la mano izquierda tal y como se indica en la ilustración.

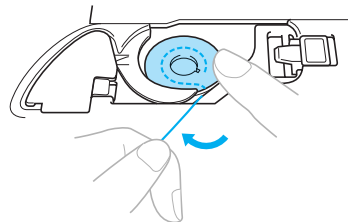

- 8** Pase el hilo por la ranura tal y como se muestra en la imagen, y después tire del hilo sacándolo hacia delante.

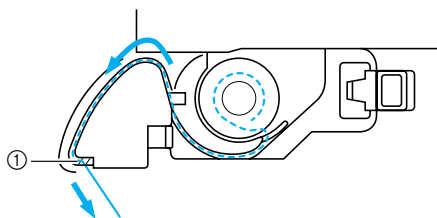

- ① Cuchilla

▶ El cortador de hilo cortará el hilo.



### Nota

- Si no se inserta correctamente el hilo a través del resorte de ajuste de tensión del estuche de la bobina, puede ocasionar una tensión inadecuada del hilo (página 63).

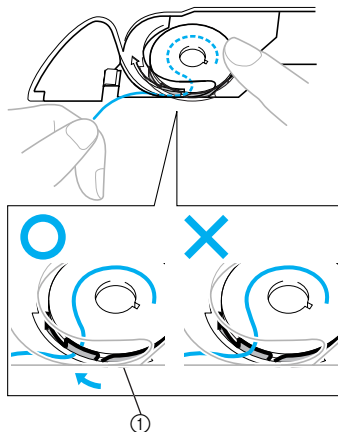

- ① Resorte de ajuste de tensión

9

### Vuelva a colocar la tapa de la bobina.

Inserte la pestaña en la esquina inferior izquierda de la tapa de la bobina y, a continuación, presione ligeramente el lado derecho.

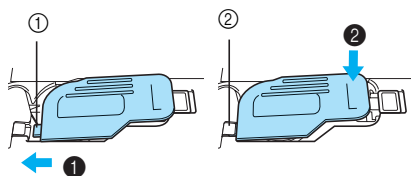

- ① Pestaña  
② Esquina inferior izquierda

- ▶ El enhebrado de la bobina ha finalizado. Puede empezar a bordar sin tener que tirar del hilo de la bobina.

A continuación, enhebre el hilo superior. Continúe con el procedimiento descrito en "Enhebrado del hilo superior" (página 37).

## Enhebrado del hilo superior

En esta sección se describe el proceso para colocar el carrete del hilo superior y enhebrar la aguja.

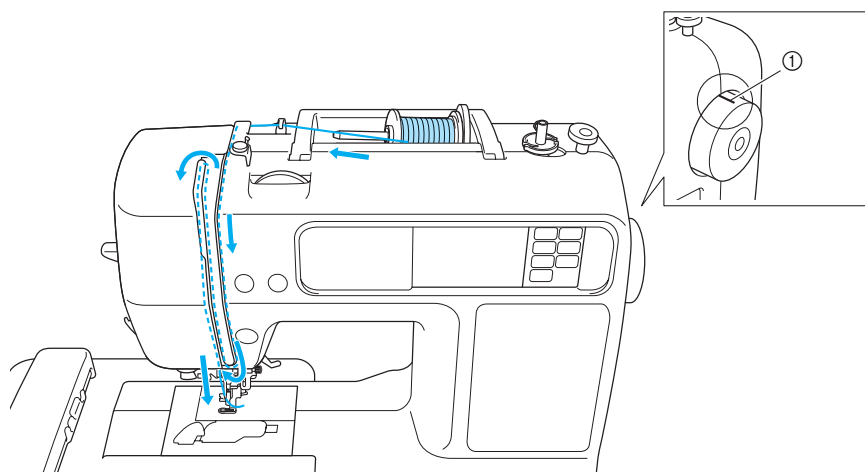

① Marca de la polea de mano

### ! PRECAUCIÓN

- Al enhebrar el hilo superior, siga estas instrucciones con precaución. Si el enhebrado del hilo superior no es correcto, el hilo podría engancharse, o la aguja podría doblarse o romperse.
- El enhebrador se puede utilizar con una aguja de máquina de coser doméstica de 75/11 hasta 100/16. Cuando utilice hilo especial, como por ejemplo, hilo de nylon o metálico, no es posible utilizar el enhebrador.
- Con el enhebrador no es posible enhebrar hilo de un grosor de 130/120 o mayor.
- Si no se puede utilizar el enhebrador de aguja, consulte "Enhebrado manual de la aguja (sin utilizar el enhebrador)" (página 42).
- No utilice nunca un hilo con un peso de 20 o inferior.

### Acerca del carrete de hilo

A continuación se proporciona más información sobre los carretes de hilo.

### ! PRECAUCIÓN

- Si el carrete o la tapa del carrete no están colocados correctamente, el hilo podría enredarse en el pasador del carrete o la aguja podría romperse.
- Existen tres tamaños de tapa del carrete, permitiéndole utilizar la tapa que mejor se adapte a la medida del carrete que se esté utilizando. Si la tapa del carrete es demasiado pequeña para el carrete que se esté utilizando, el hilo podría engancharse en la ranura del carrete o la aguja podría romperse.

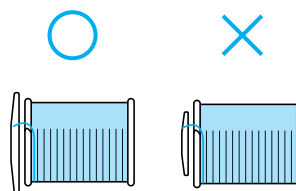

## Enhebrado del hilo superior

Coloque el carrete de hilo en el pasador del carrete y enhebre la máquina.



### Recuerde

- Utilice hilo de bordado, o hilo de bordado tradicional diseñado para esta máquina a fin de obtener acabados atractivos. Si utiliza otros hilos, puede que el patrón no se realice correctamente.
- Antes de enhebrar el hilo superior, compruebe si el hilo es adecuado para el patrón seleccionado. Para obtener detalles al respecto, consulte "Selección de patrones de bordado" (página 50).



### PRECAUCIÓN

- Al enhebrar el hilo superior, siga estas instrucciones con precaución. Si el enhebrado del hilo superior no es correcto, el hilo podría engancharse, o la aguja podría doblarse o romperse.

#### 1 Encienda la máquina.

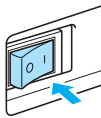

#### 2 Levante la palanca del pie prensatela.

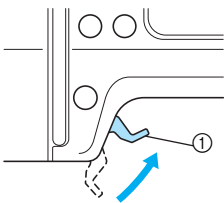

① Palanca del pie prensatela

- ▶ El pie prensatela está elevado.



### Recuerde

- Si el pie prensatela no está elevado, la máquina no se puede enhebrar.

#### 3 Pulse $\oplus$ (Botón de posición de la aguja) una o dos veces para subir la aguja.

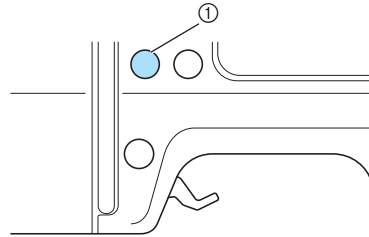

① Botón de posición de la aguja



### Nota

- La aguja está levantada correctamente cuando la marca de la polea de mano está situada en la parte superior, como se indica a continuación. Compruebe la polea de mano y, si la marca no está en esta posición, pulse  $\oplus$  (Botón de posición de la aguja) hasta que lo esté.

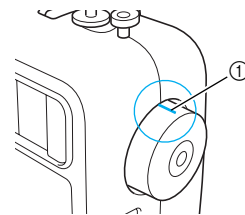

① Marca de la polea de mano

#### 4 Levante el pasador del carrete y retire la tapa que se encuentra insertada en éste.

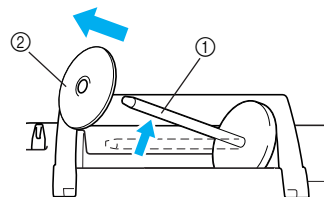

① Pasador del carrete  
② Tapa del carrete

#### 5 Coloque el carrete de hilo en el pasador del carrete.

Deslice el carrete sobre el pasador de manera que quede en posición horizontal y el hilo se desenrolle hacia la parte inferior frontal.

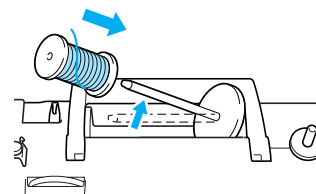



- 6** Deslice la tapa del carrete sobre el pasador del carrete y devuelva el pasador del carrete en su posición original.

Deslice la tapa del carrete todo lo posible a la derecha, tal y como se indica, con la parte redondeada a la izquierda.

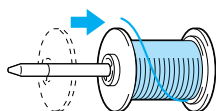

### ! PRECAUCIÓN

- Si el carrete o la tapa del carrete no están colocados correctamente, el hilo podría enredarse en el pasador del carrete o la aguja podría romperse.

- 7** Tire del hilo del carrete y hágalo pasar por debajo del gancho de la guía del hilo.

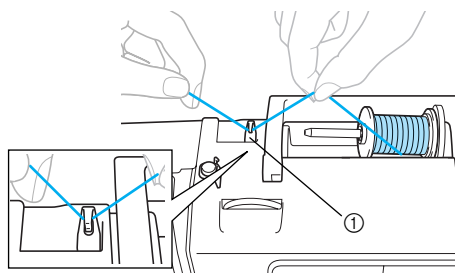

① Guía del hilo

- 8** Pase el hilo por detrás de la tapa de la guía del hilo y por adelante.

Mientras sostiene el hilo cerca del carrete con su mano derecha, tire del hilo con su mano izquierda como se muestra a continuación.

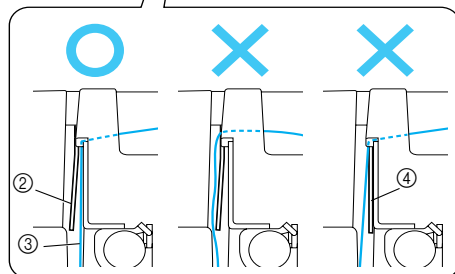
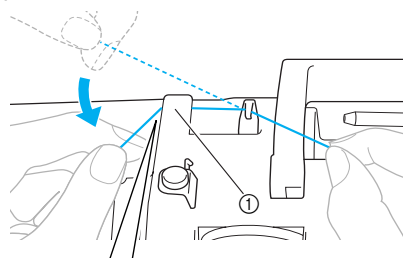

- ① Tapa de la guía del hilo
- ② Resorte de la guía del hilo
- ③ Hilo
- ④ Cuando la palanca del pie prensatela está bajada

### Nota

- Cuando pase el hilo por detrás de la tapa de la guía del hilo, asegúrese de utilizar ambas manos. Si no sostiene el hilo con su mano derecha, el hilo quedará suelto y no podrá asegurarlo en la guía del resorte del hilo. Esto puede ocasionar una tensión de hilo incorrecta.
- Asegúrese de que la palanca del pie prensatela está levantada antes de pasar el hilo por detrás de la cubierta de la guía de hilo. Si se baja la palanca del pie prensatela, el resorte de la guía del hilo se cierra y no se podrá colgar el hilo sobre el resorte de la guía en forma correcta.

- 9** Pase el hilo a través de las guías en el orden indicado a continuación.

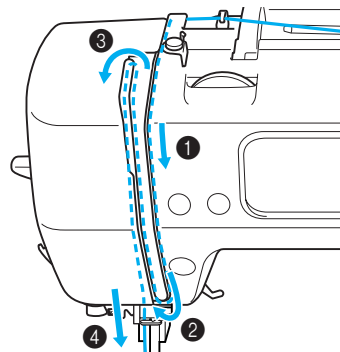

- 10** Asegúrese de que el hilo pasa dentro de la palanca tirahilos como se muestra a continuación.

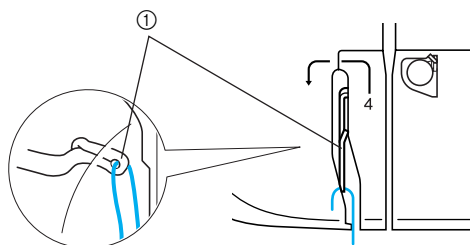

① Palanca tirahilos



**Recuerde**

- Si la aguja no está levantada, el enhebrador no podrá pasar el hilo por la palanca receptora del hilo. Asegúrese de que pulsa el botón de posición de la aguja para levantar la aguja antes de pasar el hilo por la palanca tirahilos.

- 11** Pase el hilo por detrás de la guía del hilo de la barra de agujas.

El hilo puede pasar bien por detrás de la guía del hilo de la barra de agujas si sujeta el hilo con la mano izquierda y después lo pasa con la mano derecha, como se indica.

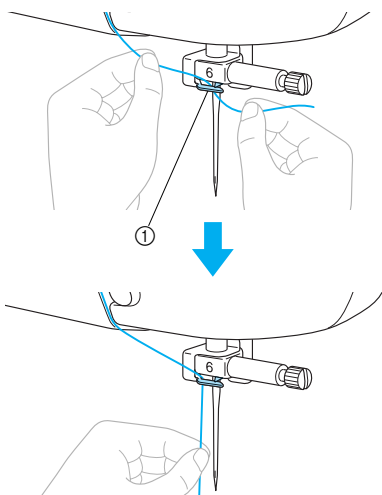

① Guía del hilo de la barra de agujas

- 12** Baje la palanca del pie prensatela para bajar el pie para bordar.

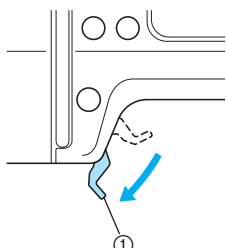

① Palanca del pie prensatela

- 13** Tire del extremo del hilo, que ha sido pasado a través de la guía del hilo de la barra de agujas, hacia la izquierda, luego pase el hilo a través de la muesca de la guía del hilo (1), y tire de este hasta el final firmemente hacia el frente e insértelo dentro de la ranura del disco de guía marcada con el número "7" (2).

Asegúrese de que el hilo pasa por la muesca de la guía del hilo.

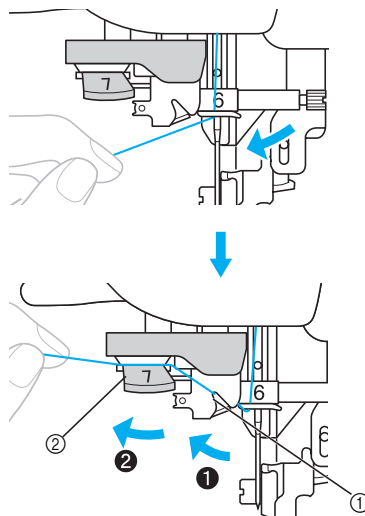

① Muesca de la guía del hilo  
② Disco de la guía del hilo

- 14** Corte el hilo con la cuchilla en la parte izquierda de la máquina.

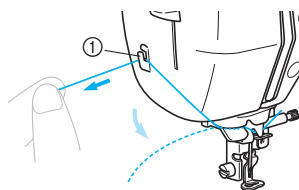

① Cortador de hilo

- 15** Baje la palanca del enhebrador de aguja lo mayor posible para hacer que el gancho gire.

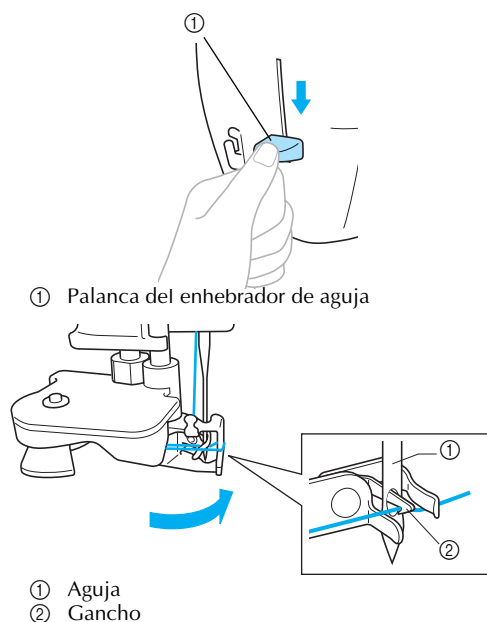

**Nota**

- Si la palanca del enhebrador de aguja no se baja al máximo, el gancho no girará completamente como se muestra a continuación, y el hilo no pasará a través del ojo de la aguja. En ese caso, comience nuevamente desde 13.

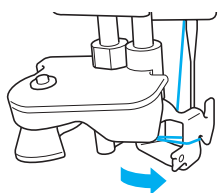

- Si la aguja no está levantada, el enhebrador no podrá enhebrar la aguja. Asegúrese de pulsar  $\oplus$  (Botón de posición de la aguja) para levantar la aguja antes de utilizar el enhebrador. Si desea información, consulte los pasos 3 de "Enhebrado del hilo superior" (página 38).

- 16** Levante lentamente la palanca del enhebrador de aguja.

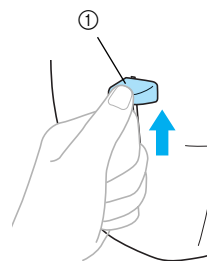

① Palanca del enhebrador de aguja

- 17** Levante la palanca del pie prensatela, y con mucho cuidado hale el bucle del hilo a través del ojo de la aguja para sacar el extremo del hilo.

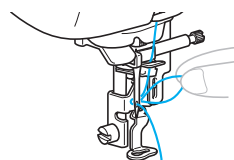

**! PRECAUCIÓN**

- No toque ningún botón. No toque el botón iniciar/parar ni el botón de posición de la aguja. Si se pulsa accidentalmente uno de los botones, la máquina comenzará a bordar y puede pincharse el dedo con la aguja o la aguja se puede romper.
- Cuando tire del hilo, no lo haga con demasiada fuerza pues la aguja podría romperse o doblarse.

- 18** Pase el extremo del hilo a través del orificio del pie para bordar.

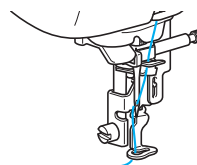

► El enhebrado del hilo superior ha concluido.

### ■ Enhebrado manual de la aguja (sin utilizar el enhebrador)

Cuando utilice hilo especial, como por ejemplo, hilo transparente de nylon que no pueda utilizarse con el enhebrador, enhebre la aguja como se describe a continuación.

- 1 Fije la máquina a la guía del hilo de la barra de agujas de acuerdo con los pasos 1 a través de 11 en "Enhebrado del hilo superior" (página 38).

- 2 Baje la palanca del pie prensatela.

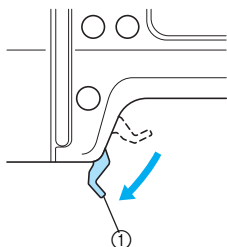

① Palanca del pie prensatela

- 3 Pase el hilo a través del ojo de la aguja desde la parte delantera hacia la trasera.

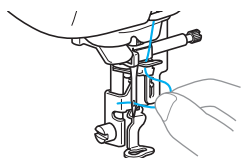

### PRECAUCIÓN

- No toque el botón iniciar/parar ni el botón de posición de la aguja. Si se pulsa accidentalmente uno de los botones, la máquina comenzará a bordar y puede pincharse el dedo con la aguja o la aguja se puede romper.

- 4 Levante la palanca del pie prensatela, pase el extremo del hilo a través del orificio del pie para bordar.

## Preparación de la tela

Después de adherir material estabilizador a la tela para bordar, se debe estirar en un bastidor de bordado.

### Adherencia de material estabilizador a la tela

Adhiera material estabilizador para bordar la tela a fin de evitar que quede un bordado de poca calidad.

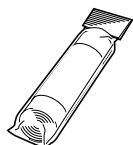

#### Recuerde

- Recomendamos usar el material estabilizador opcional para bordado. Utilice hojas de un estabilizador soluble en agua para materiales finos, como organdí, y telas con lanilla, como toallas.

Si desea obtener accesorios o piezas opcionales, visite [<http://www.brother.com/>], o [<http://www.brothermall.com>] (en EE.UU.).



#### PRECAUCIÓN

- **Utilice siempre material estabilizador para bordado. La aguja podría romperse o doblarse si realiza el bordado sin material estabilizador en telas finas o elásticas. Además, el patrón puede que no se realice correctamente.**

- 1 Prepare material estabilizador con un tamaño superior al del bastidor de bordado que vaya a utilizar.

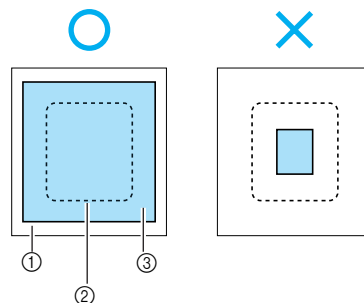

- ① Tela
- ② Tamaño del bastidor de bordado
- ③ Material estabilizador

- 2 Si utiliza material estabilizador adhesivo, coloque la superficie adhesiva contra el revés de la tela y utilice una plancha de vapor para pegarlo.

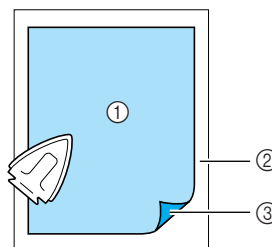

- ① Material estabilizador
- ② Tela (revés)
- ③ Superficie adherida

- **Cuando no pueda plancharse ni colocarse en el bastidor**

En el caso de telas como toallas, que no pueden plancharse, o para bordar en lugares en los que planchar puede resultar difícil, coloque el material estabilizador debajo de la tela y estire éste en el bastidor de bordado sin pegar el estabilizador.

## Colocación de la tela en el bastidor de bordado

Se debe estirar la tela en el bastidor de bordado. Si la tela queda suelta, la calidad del patrón de bordado puede verse perjudicada. Coloque la tela en el bastidor sin que quede suelta, siguiendo los pasos que se indican a continuación. Tenga preparados la tela con el material estabilizador pegado y el bastidor de bordado (mediano, pequeño o grande).

### ■ Bastidor de bordado (mediano)

Pueden bordarse patrones con una altura y una anchura de hasta 10 cm (4 pulgadas).

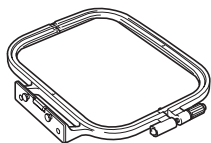

### ■ Bastidor de bordado (pequeño) [opcional]

Pueden bordarse patrones con una altura de hasta 2 cm (1 pulg.) y una anchura de hasta 6 cm (2-1/2 pulgadas). Se utiliza para letras y otras labores de bordado pequeñas.

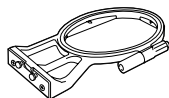

### Recuerde

- El bastidor de bordado (pequeño) no se puede utilizar para algunos patrones.

### ■ Bastidor de bordado (grande) [opcional]

Pueden bordarse patrones con una altura de hasta 17 cm (6-7/10 pulgadas) y una anchura de hasta 10 cm (4 pulgadas). Se utiliza para bordar múltiples patrones sin cambiar la posición de la tela en el bastidor.

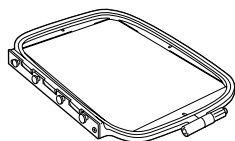

## ! PRECAUCIÓN

- Utilice el bastidor de bordado adecuado para el tamaño del patrón que va a bordar. De lo contrario, el bastidor de bordado puede chocar con el pie para bordado y causar lesiones o hacer que la aguja se rompa.

- 1 Afloje el tornillo de ajuste del bastidor de bordado y retire el bastidor interno y externo, colocando este último sobre una superficie plana.

Separe el bastidor interno y el externo extrayendo el bastidor interno hacia arriba.

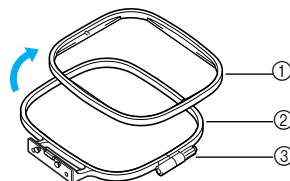

- 1 Bastidor interno
- 2 Bastidor externo
- 3 Tornillo de ajuste

- 2 Coloque la tela con el material estabilizador en la parte superior del bastidor externo.

Coloque la tela con el lado derecho de la prenda hacia arriba.

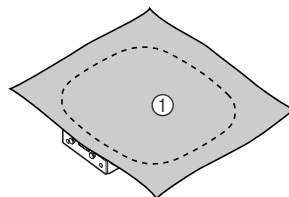

- 1 Lado derecho

- 3 Presione sobre el bastidor interno desde la parte superior de la tela.

Alinee  $\triangle$  sobre el bastidor interno y  $\nabla$  sobre el bastidor externo.

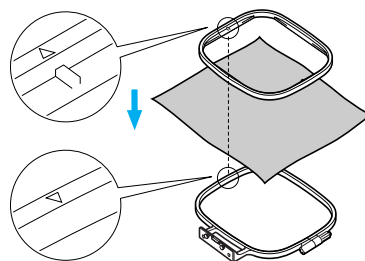

- 4 Apriete el tornillo de ajuste con la mano lo suficiente para fijar la tela.

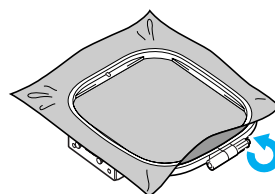

- 5** Retire con cuidado la tela del bastidor sin aflojar el tornillo de ajuste.

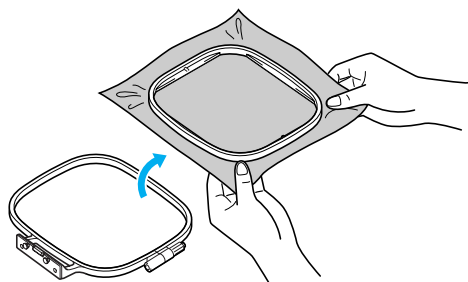

### Recuerde

- Esta precaución ayudará a reducir la distorsión del patrón durante el bordado.

- 6** Vuelva a presionar sobre el bastidor interno desde la parte superior de la tela, alineando  $\triangle$  en el bastidor interno y  $\nabla$  en el bastidor externo.

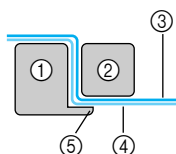
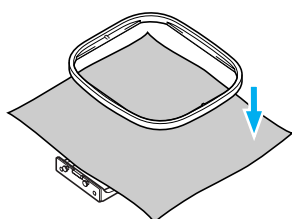

- ① Bastidor externo
- ② Bastidor interno
- ③ Tela (lado derecho)
- ④ Material estabilizador
- ⑤ Saliente del bastidor externo

- Presione firmemente hacia abajo hasta que el bastidor interno quede presionado firmemente contra el saliente del bastidor externo.

- 7** Apriete el tornillo de ajuste mientras quita con la mano los hilos sueltos de la tela. El objetivo es conseguir que cuando se golpee ligeramente la tela estirada se produzca un sonido similar al de un tambor.

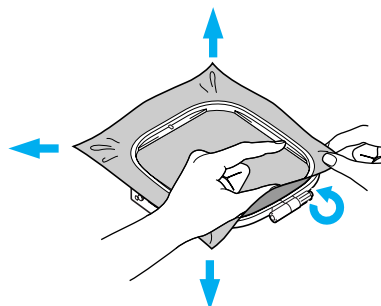

### Utilización de hojas de bordado

Si se coloca una hoja de bordado en el bastidor de bordado, el patrón se puede bordar exactamente en la posición adecuada en la tela.

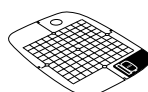

Hoja de bordado (mediana)



Hoja de bordado (pequeña) [opcional]

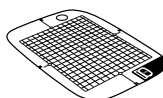

Hoja de bordado (grande) [opcional]

- 1** Haga una marca con tiza en el centro de la posición donde va a bordar el patrón.

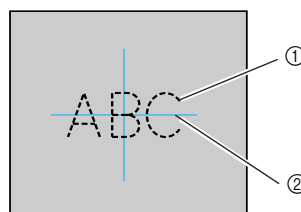

- ① Patrón de bordado
- ② Marca

- 2** Coloque la hoja de bordado en el bastidor interno.

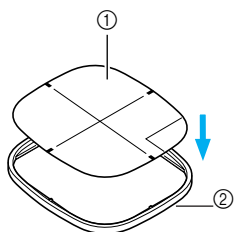

- ① Hoja de bordado  
② Bastidor interno

- 3** Haga coincidir la marca de la tela con la línea de base en la hoja de bordado.

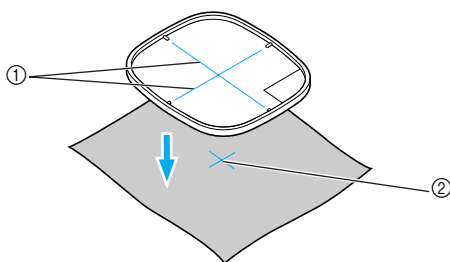

- ① Línea de base  
② Marca

- 4** Coloque el bastidor interno con la tela en el bastidor externo y estire la tela.

- Si desea más información, consulte página 44.

- 5** Retire la hoja de bordado.

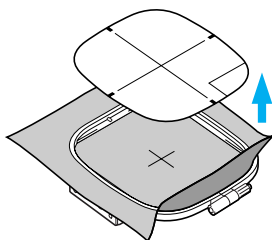

■ **Bordado en telas que no se pueden estirar en un bastidor**

Para bordar pequeñas piezas de tela que no se pueden estirar en un bastidor de bordado o piezas finas como cintas, utilice material estabilizador como base para estirar en el bastidor. Recomendamos usar material estabilizador para todos los bordados.

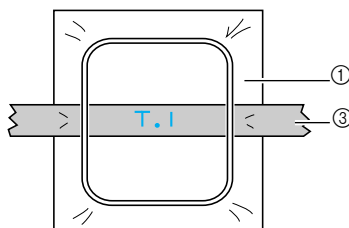
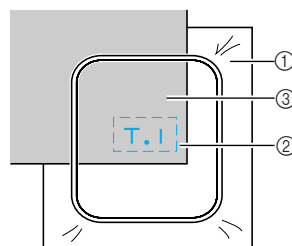
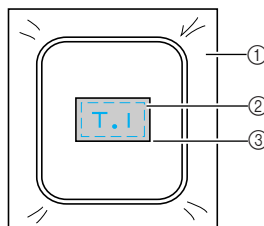

- ① Material estabilizador  
② Pegamento de barra o adhesivo en spray  
③ Tela

Tras finalizar el bordado, retire con cuidado el material estabilizador.



## Colocación del bastidor de bordado

En esta sección se describe el procedimiento para colocar el bastidor de bordado.

### Colocación del bastidor de bordado

**1** Enrolle el hilo de la bobina para bordar en la bobina y colóquelo en el estuche de la misma.

- Si desea más información, consulte "Devanado/ colocación de la bobina" (página 29).

**2** Levante la palanca del pie prensatela.

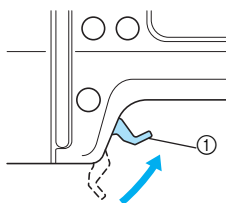

① Palanca del pie prensatela

**3** Pulse ④ (Botón de posición de la aguja) una o dos veces para subir la aguja.

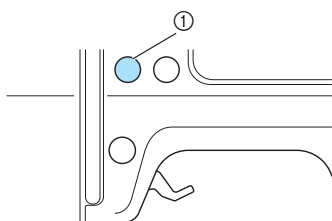

① Botón de posición de la aguja

**4** Pase el bastidor de bordado por debajo del pie prensatela mientras levanta aún más la palanca del pie prensatela.

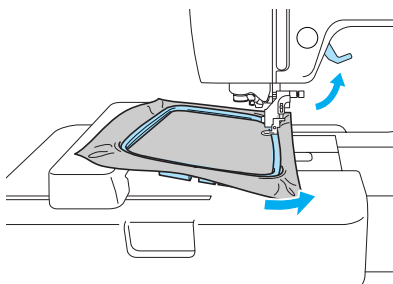

### ! PRECAUCIÓN

- No toque el botón iniciar/parar ni el botón de posición de la aguja. Si se pulsa accidentalmente uno de los botones, la máquina comenzará a bordar y puede pincharse el dedo con la aguja o la aguja se puede romper.

**5** Inserte firmemente, desde la parte superior, la guía del bastidor de bordado dentro del soporte de bastidor del carro de bordado.

Alinee las pestañas de guía del bastidor de bordado y las ranuras del soporte del bastidor del carro de bordado y presione hasta que se escuche clic y se detengan.

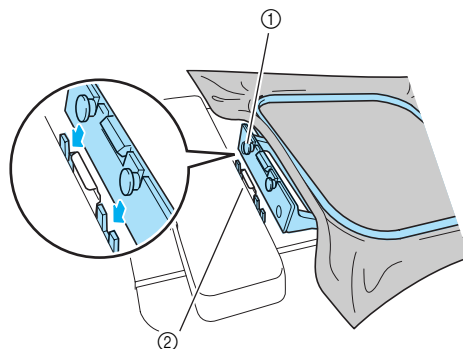

- ① Pestañas de guía del bastidor de bordado
- ② Ranuras del soporte del bastidor del carro de bordado

▶ La unidad de bordado está colocada.

### ! Nota

- Asegúrese de insertar ambas patillas. Si sólo se inserta una patilla ya sea la delantera o la trasera, puede que el patrón no se realice correctamente.

### ! PRECAUCIÓN

- Ajuste correctamente el bastidor de bordado en su soporte. De lo contrario, el pie para bordado puede chocar contra el bastidor de bordado y causar lesiones.

## Extracción del bordado bastidor

Compruebe que la máquina está totalmente detenida y siga las instrucciones que se indican a continuación.

### 1 Levante la palanca del pie prensatela.

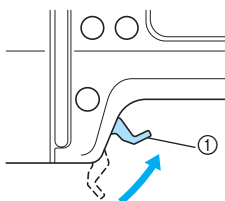

① Palanca del pie prensatela

### 2 Pulse (+) (Botón de posición de la aguja) una o dos veces para subir la aguja.

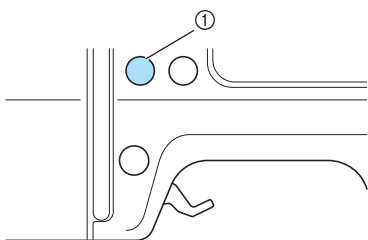

① Botón de posición de la aguja

### 3 Presione la parte del soporte del bastidor de bordado indicada en la figura siguiente, hacia el lado izquierdo, y levante el bastidor de bordado.

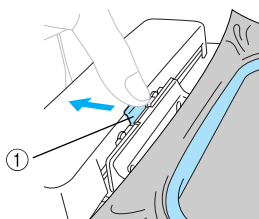

① Presione aquí para extraer.

- ▶ El bastidor de bordado se separará de su soporte.

### 4 Pase el bastidor de bordado por debajo del pie prensatela mientras levanta aún más la palanca del pie prensatela.

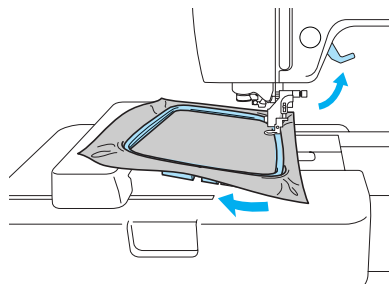

### 5 Retire el bastidor de bordado.

## ! PRECAUCIÓN

- No toque el botón iniciar/parar ni el botón de posición de la aguja. Si se pulsa accidentalmente uno de los botones, la máquina comenzará a bordar y puede pincharse el dedo con la aguja o la aguja se puede romper.



## **BORDADO**

En este capítulo se describen los pasos para el bordado.

<b>Selección de patrones de bordado.....</b>	<b>50</b>
<b>Bordado .....</b>	<b>57</b>
<b>Edición y almacenamiento de patrones .....</b>	<b>61</b>
<b>Utilización de la función de memoria .....</b>	<b>69</b>

## Selección de patrones de bordado

En esta sección se facilita información acerca de los diversos tipos de patrones de bordado disponibles y el procedimiento para seleccionar un patrón.

### Información sobre los derechos de autor

Los patrones almacenados en la máquina y las tarjetas de memoria de bordado están destinados únicamente a uso privado. Cualquier uso público o comercial de los patrones protegidos por leyes de derechos de autor constituye el incumplimiento de dichas leyes y está totalmente prohibido.

### Tipos de patrones de bordado



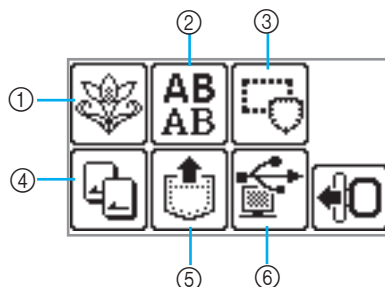

Puede seleccionarse uno de los siguientes tipos de patrones de bordado disponibles.



- ① **Patrones de bordado**  
Hay un total de 70 patrones. Los patrones se terminan cambiando el hilo superior siguiendo las instrucciones que se muestran en la pantalla. Si desea información, consulte "Selección de un patrón de bordado" (página 54).
- ② **Patrones de caracteres alfanuméricos**  
Hay 5 tipos de caracteres disponibles: mayúsculas/minúsculas/números/símbolos/caracteres europeos. Si desea información, consulte "Selección de caracteres alfanuméricos caracteres" (página 53).
- ③ **Patrones de marcos**  
Pueden combinarse 10 formas, como cuadrados y círculos, con 12 tipos de puntadas. Si desea información, consulte "Selección de un patrón de bastidor" (página 55).
- ④ **Tarjeta de bordado**  
Púlselo cuando seleccione patrones de una tarjeta de bordado. Si desea información, consulte "Utilización de tarjetas de bordado" (página 55).
- ⑤ **Patrones guardados en la memoria de la máquina**  
Púlselo para recuperar patrones guardados en la memoria de la máquina. Si desea información, consulte "Almacenamiento de patrones" (página 70).
- ⑥ **Patrones recuperados del ordenador**  
Los patrones recuperados de un ordenador pueden bordarse. Si desea información, consulte "Recuperación de patrones de bordado del ordenador" (página 71).

## Ajuste para el bordado

### □ Ajuste de la pantalla durante el bordado

Pulse  (Tecla de ajustes) y luego pulse  (Tecla página siguiente). Luego, seleccione el elemento pulsando  .

NOMBRE DE COLOR: Nombre de color típico

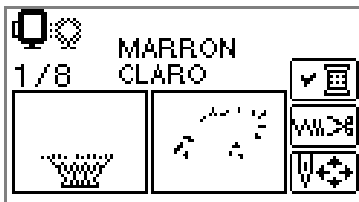
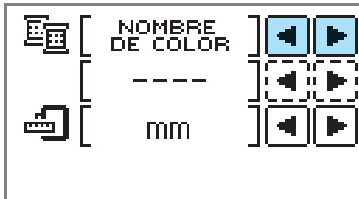

HORA: Tiempo necesario para el bordado

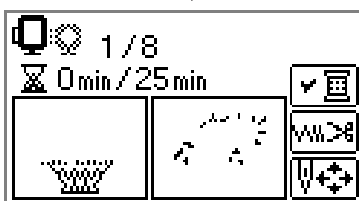
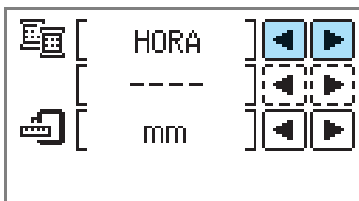

CUENTA AGUJA: Número de progreso de la aguja

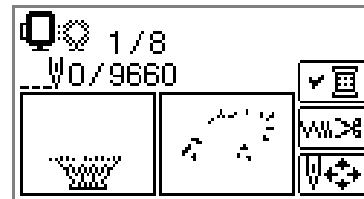
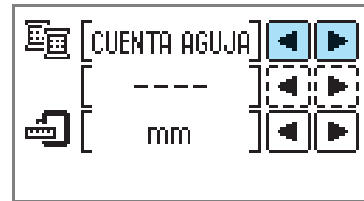

#123: Número del color del hilo

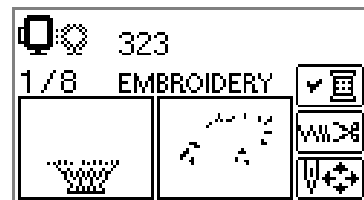
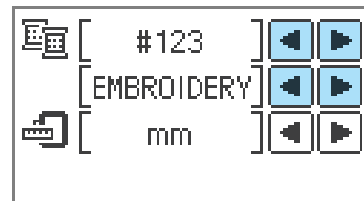

Puede seleccionar entre los ajustes de números de color siguientes. (La pantalla anterior es un ejemplo cuando se selecciona EMBROIDERY (POLIÉSTER) HILO N°.)

- HILO DE EMBROIDERY (POLIÉSTER) N°
- HILO COUNTRY (ALGODÓN) N°
- HILO DE MADEIRA POLY N°
- HILO DE MADEIRA RAYON N°
- HILO DE SULKY N°
- HILO DE ROBISON-ANTON POLY N°

UNIDAD DE VISUALIZACIÓN

Es posible seleccionar las unidades de medición que se van a visualizar. [mm/inch.]

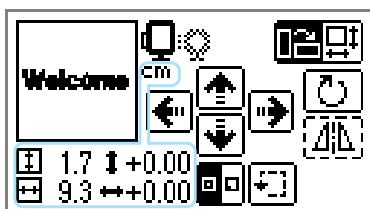
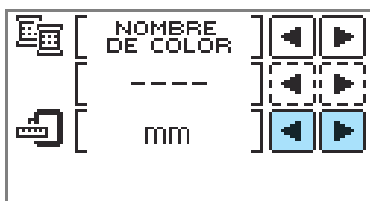

■ Botón de la pantalla LCD

Ejemplo: Selección de caracteres alfanuméricos



Cuando se seleccione un patrón específico, pulse esta tecla y a continuación, pulse ◀ ▶ para cambiar la visualización. Se confirman los ajustes, como la cadena de caracteres alfanuméricos y el color especificados.



Pulse esta tecla para cambiar los ajustes del hilo.



Pulse esta tecla para seleccionar o cancelar el corte programado del hilo. Si se ajusta el corte programado del hilo, el hilo se cortará automáticamente después del remate.



Pulse + o - para cambiar la densidad del hilo (sólo caracteres y patrones de bastidor).



Pulse esta tecla para ajustar el patrón.



Pulse esta tecla cuando desee cambiar el color de los caracteres uno a uno en un bordado de caracteres. Puesto que la máquina se detiene al final de cada carácter, el hilo superior se cambia a medida que se borda. Pulse esta tecla de nuevo para cancelar el modo de varios colores.



La aguja avanza un color o una puntada (si se pulsa de forma continua, de 9 a 30 puntadas) cada vez y cambia la posición para comenzar el bordado. Esta función se utiliza cuando no se ha bordado un color específico o al volver a encender la máquina después de haberla apagado a mitad de la operación.

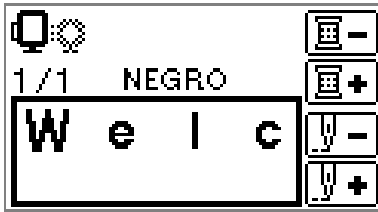

- Retroceder un color
- Avanzar un color
- Retroceder una puntada
- Avanzar una puntada

• Si desea información, consulte "Volver a coser" (página 66).

Se puede comprobar la posición del patrón en el bastidor de bordado, así como cambiar el tamaño y el ángulo. Si desea información, consulte "Ajuste del modelo y del tamaño" (página 61).

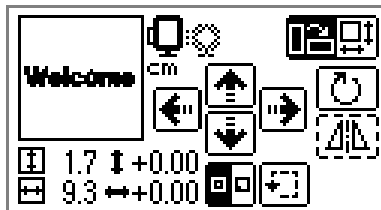

### Recuerde

- Las teclas que aparecen rodeadas por una línea de puntos (ej. ) no pueden utilizarse.

**Ejemplo: Selección de un patrón de bordado**

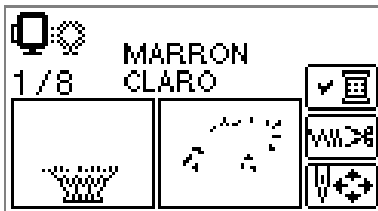

Pulse esta tecla para comprobar el orden del modo de varios colores. Pulse para cambiar la visualización.



## Selección de caracteres alfanuméricos

Especifique los caracteres para el bordado.

### Recuerde

- Si se muestra " ", no se pueden introducir más caracteres.
- No se pueden combinar caracteres de estilo distinto (Sans Serif, Serif y contorno, etc.).

**1** Seleccione los caracteres alfanuméricos.

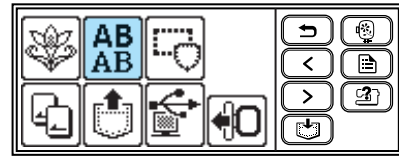

**2** Seleccione el estilo del carácter.

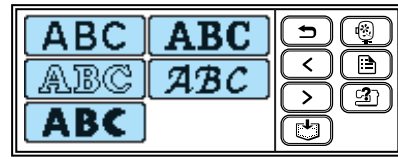

**3** Introduzca los caracteres.

### Recuerde

- Si selecciona un carácter por equivocación, pulse .
- Para ingresar un espacio, pulse " \_ ".

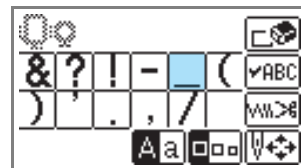

Ejemplo: Come on

- Cambiar entre mayúsculas y minúsculas
- Cambiar entre los tamaños grande/mediano/pequeño

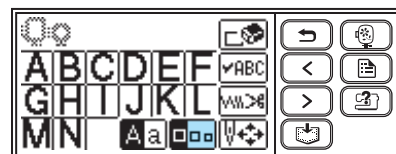

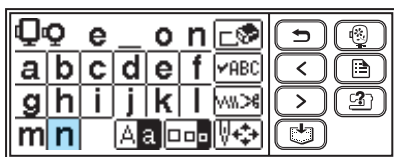
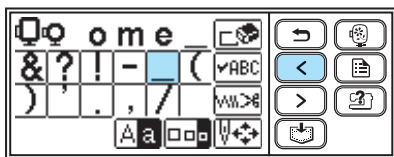
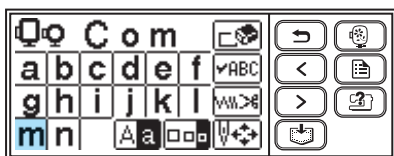
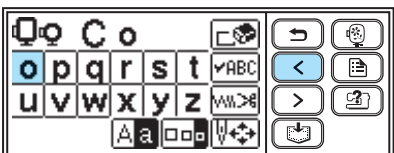
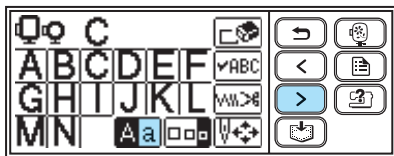
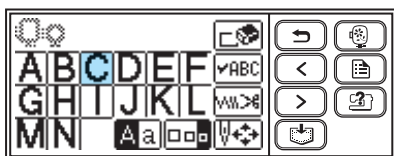

### Recuerde

- El patrón de caracteres introducido se puede almacenar para utilizarlo más adelante. Si desea más información, consulte "Almacenamiento de patrones" (página 70).

## Selección de un patrón de bordado

Hay un total de 70 patrones de bordado, como frutas y animales, almacenados en la memoria de la máquina.



70 Patrones de bordado



### Recuerde

- Consulte "Tabla de cambio de color para patrones de bordado" en la guía rápida de referencia para consultar muestras de patrones terminados y los hilos utilizados.

1

Pulse

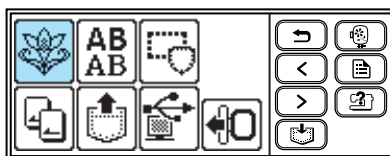

► Aparecerá la pantalla de selección del patrón.

2

### Seleccione el patrón.

Cambie la pantalla utilizando < (Tecla página anterior) y > (Tecla página siguiente).

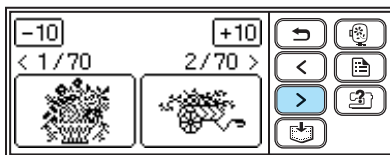

Cuando se pulsa <-10/+10>, la visualización de los patrones retrocede/avanza 10 patrones.

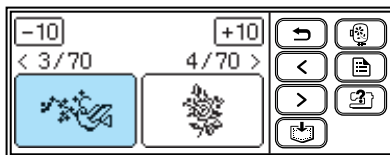
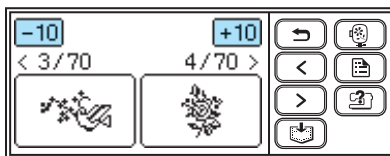

► Cuando se selecciona un patrón, éste se puede bordar.





## Selección de un patrón de bastidor

Pueden combinarse 10 formas, como cuadrados y círculos, con 12 tipos de puntadas.



### Recuerde

- Consulte "Costuras de encuadre" en la guía rápida de referencia para consultar formas y puntadas de patrones de bastidor.

1

Pulse

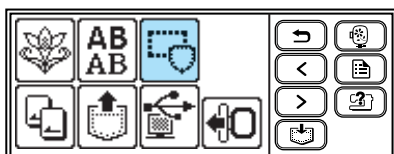

- ▶ Aparecerá la pantalla de selección de forma de bastidor.

2

### Seleccione la forma del bastidor.

Cambie la pantalla utilizando (Tecla página anterior) y (Tecla página siguiente), y seleccione entre los 10 tipos.

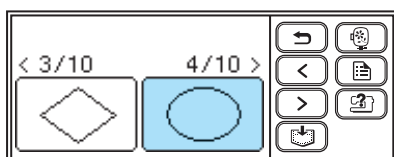
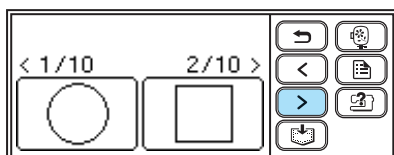

- ▶ Aparecerá la pantalla de selección del tipo de puntada.

3

### Seleccione la puntada.

Cambie la pantalla utilizando (Tecla página anterior) y (Tecla página siguiente), y seleccione entre las 12 puntadas.

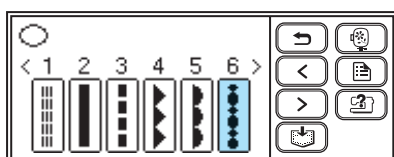

- ▶ Cuando se selecciona una puntada, ésta se puede bordar.



## Utilización de tarjetas de bordado

Si se utiliza una tarjeta de bordado, es posible bordar patrones diferentes a los patrones guardados en la máquina. Hay diversas tarjetas con temas distintos.



### Nota

- Apague siempre la máquina para insertar o extraer tarjetas de bordado.
- Inserte la tarjeta de bordado dentro de la ranura para tarjeta de bordado, orientada en la dirección correcta.
- No inserte nada que no sea una tarjeta de bordado en la ranura para estas tarjetas.
- Cuando no utilice las tarjetas de bordado, guárdelas en sus estuches.
- Utilice sólo tarjetas de bordado fabricadas para esta máquina. El uso de tarjetas no autorizadas puede causar el funcionamiento incorrecto de la máquina.
- Es posible que las tarjetas de bordado adquiridas en otros países no funcionen con su máquina.

1

### Apague la máquina.

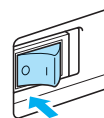

**2** Inserte la tarjeta de bordado en la ranura para tarjeta de bordado situada en el lado derecho de la máquina.

Con la flecha de la tarjeta de memoria de bordado hacia usted, inserte la tarjeta en la dirección de la flecha.

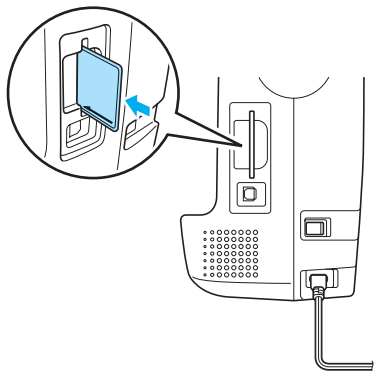

**3** Encienda la máquina.

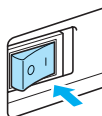

**4** Pulse  en la pantalla.

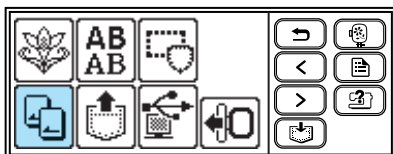

► Aparecerá la pantalla de selección para los patrones almacenados en la tarjeta.

**5** Seleccione un patrón.

La operación es la misma que para "Selección de un patrón de bordado" (página 54).



# Bordado

Una vez realizados todos los preparativos, puede intentar bordar. En esta sección se describen los pasos a seguir para bordado y aplicaciones.



## Nota

- Antes de bordar, compruebe que haya suficiente hilo en la bobina. Si continúa bordando sin suficiente hilo devanado en la bobina, éste podría enredarse.
- Cuando borde en vestidos grandes (especialmente chaquetas u otras telas pesadas), no deje que la tela cuelgue sobre la mesa. De lo contrario, la unidad de bordado no podría moverse libremente, y podría ser que el patrón no se realizase correctamente.

## Bordado de un patrón

Los patrones se bordan cambiando el hilo después de cada color.

- 1 Prepare el hilo de bordado del color mostrado en la pantalla.

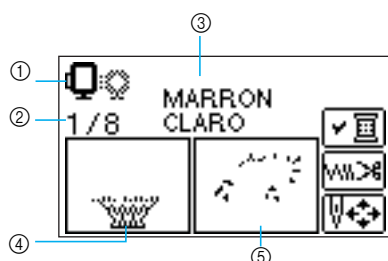

- 1 Bastidores de bordado que pueden utilizarse para bordar
- 2 Paso de color actual/Número de colores del diseño
- 3 Nombre del color actual
- 4 Parte del color actual
- 5 Parte del color siguiente

- El número de color del hilo mostrado para los colores de hilos puede cambiarse. Pulse (Tecla de ajustes), y, a continuación, cambie el ajuste en la pantalla de ajustes. Si desea información, consulte "Ajuste para el bordado" (página 51).



- Ejemplo: Número de hilo de bordado seleccionado

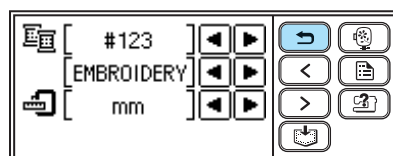

- 2 Ajuste el hilo de bordado y enhebre la aguja.

- Consulte "Enhebrado del hilo superior" (página 38).



## Nota

- Antes de utilizar el enhebrador de aguja, asegúrese de bajar el pie para bordado.

- 3 Pase el hilo por el orificio del pie para bordado y sujételo con suavidad con la mano izquierda. Deje el hilo un poco suelto.

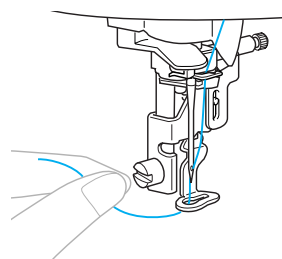

## PRECAUCIÓN

- Si tirase demasiado del hilo, la aguja podría romperse o doblarse.
- No permita que las manos u otros objetos golpeen el carro durante el bordado. El patrón podría no quedar alineado.

- 4 Baje la palanca del pie prensatela.

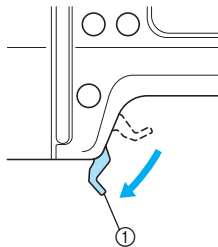

① Palanca del pie prensatela

- 5 Pulse (Botón iniciar/parar).

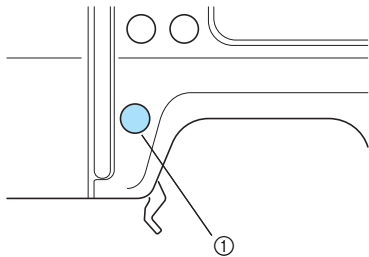

① Botón iniciar/parar



### Nota

- No deje objetos dentro de la zona de movimiento del bastidor de bordado. El bastidor podría golpear los objetos y causar un mal acabado del patrón de bordado.



### PRECAUCIÓN

- Utilice el bastidor de bordado adecuado para el tamaño del patrón que va a bordar. De lo contrario, el bastidor de bordado puede chocar con el pie para bordado y causar lesiones o hacer que la aguja se rompa.

- 6 Tras coser 5-6 puntadas, pulse (Botón iniciar/parar) para detener la máquina.

- 7 Utilice unas tijeras para cortar el hilo al principio de la costura.

Corte el hilo en el borde de la costura.

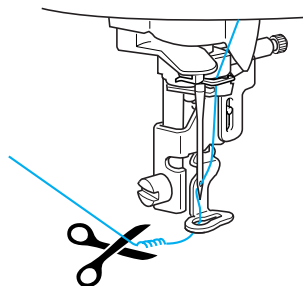

### Nota

- Si dejase el hilo al principio de la costura, podría coser sobre él accidentalmente mientras continuase bordando el patrón, lo que dificultaría el manejo del hilo una vez finalizado el patrón. Corte el hilo al principio.

- 8 Pulse (Botón iniciar/parar) de nuevo.

- ▶ El bordado comienza de nuevo y se para automáticamente con remate después de terminar cada color. Si se ajusta el corte programado del hilo, el hilo se cortará automáticamente después del remate. En este caso, vaya al paso 10.

- 9 Pulse (Botón de corte de hilo) una vez.

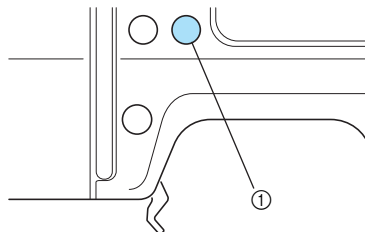

① Botón del cortador de hilo

- ▶ La aguja se levanta y se cortan los hilos.

- 10 Levante la palanca del pie prensatela.

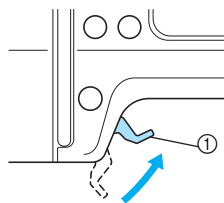

① Palanca del pie prensatela



### Recuerde

- Si el pie prensatela no está elevado, no se puede reemplazar el hilo superior.

## 11 Quite el hilo superior.



### Nota

- Asegúrese de levantar la palanca del pie prensatela antes de quitar el hilo superior. Si quitase el hilo superior con el pie prensatela bajado, podría producirse alguna avería.

## 12 Prepare el hilo de bordado para el siguiente color y repita los pasos del 2 al 8.

- ▶ Cuando se ha cosido el último color, se visualizará en la pantalla "OK". Pulse , y la pantalla volverá a la pantalla inicial.

## 13 Corte el hilo sobrante.



### Recuerde

- Con respecto al ajuste de corte de hilo programado, consulte "Ajuste para el bordado" (página 52).

## Colocación de aplicaciones

Prepare la tela base y la tela para aplicaciones (pieza para aplicaciones). Pulse (Tecla de ajustes), y ajuste la visualización del color del hilo a NOMBRE DE COLOR, luego "MATERIAL DEL APLIQUE", "POSICIÓN DEL APLIQUE" y "APLIQUE" se visualizan en la pantalla.

### 1 Seleccione un patrón de aplique.

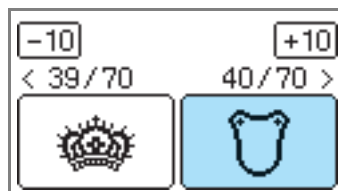

- ▶ "MATERIAL DEL APLIQUE" se visualiza en la pantalla.

### 2 Aplique la plancha sobre el estabilizador en la parte posterior de la tela con el aplique, y estírela en el bastidor de bordado.



### 3 Baje la palanca del pie prensatela, y pulse (Botón iniciar/parar).

- ▶ Se cose la línea de corte de la pieza para aplicaciones y la máquina se detiene.

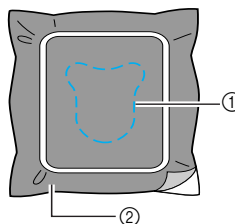

- ① Línea de corte
- ② Colocación de aplicaciones en un pedazo de tela

- ▶ "POSICIÓN DEL APLIQUE" aparecerá en la pantalla.



- 4** Retire la tela del bastidor de bordado y recórtelo por la línea de corte. Recorte cuidadosamente a lo largo de las puntadas y extraiga el hilo.

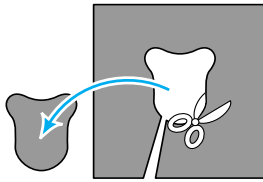

- Si no recorta exactamente a lo largo de las puntadas, no se obtendrá un acabado perfecto.

- 5** Estire la tela de base en el bastidor de bordado.

- 6** Prepare el hilo para coser apliques.

- 7** Baje la palanca del pie prensatela, y planche **1** (Botón iniciar/parar).



- ▶ Se cose la posición del applique y la máquina se detiene. "APLIQUE" aparecerá en la pantalla.

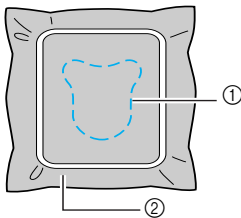

- 1** Posición del applique  
**2** Tela de base

- 8** Aplique una fina capa de adhesivo en spray o pegamento para tela en el revés de la pieza para apliques y péguela en la posición del applique.

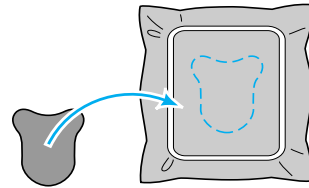

- 9** Baje la palanca del pie prensatela, y planche **1** (Botón iniciar/parar).



- ▶ Se cose la posición del applique y la máquina se detiene.

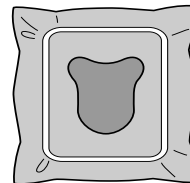

### Recuerde

- Cuando se visualicen "MATERIAL DEL APLIQUE", "POSICIÓN DEL APLIQUE" y "APLIQUE", no aparecerá un color de hilo específico. Utilice un hilo de color apropiado de acuerdo al color de la pieza del applique.

- 10** Siga las instrucciones que se indican en la pantalla y cambie los colores de hilo a medida que borde.

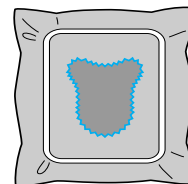

## Edición y almacenamiento de patrones

En esta sección se describe cómo editar, ajustar y cambiar la colocación de los patrones, y cómo guardarlos en la memoria.

### Ajuste del modelo y del tamaño

El patrón se coloca normalmente en el centro del bastidor de bordado. Puede comprobar el patrón antes de comenzar a bordar, así como cambiar la posición y el tamaño.



#### Recuerde

- Las teclas que aparecen rodeadas por una línea de puntos (ej. ) no pueden utilizarse.

#### 1 Tras seleccionar el patrón de bordado, pulse .

- Aparece la pantalla de bordado.



#### 2 Pulse .



- Aparece la pantalla de modelo.

#### 3 Compruebe y ajuste el modelo.

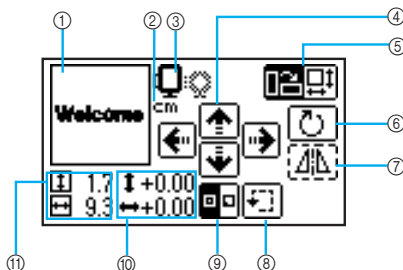

- Modelo dentro del marco
- Unidad de visualización (cm/PULG.)
- Bastidores de bordado disponibles
- Teclas de cambio de posición
- Tecla tamaño/Tecla de modelo
- Tecla de rotación
- Tecla de imagen de espejo horizontal
- Tecla de prueba
- Tecla de punto de inicio
- Distancia desde el centro
- Tamaño del bordado



#### Tamaño del bastidor de bordado

Se visualiza el bastidor de bordado que se puede utilizar. Cuando la marca más pequeña está resaltada en color gris en la pantalla, no se podrá utilizar el bastidor de bordado (pequeño). Estos iconos parpadean si se cambió el tamaño del patrón, si el modelo fue ajustado, o si se cambió el tamaño del bastidor de bordado.

### PRECAUCIÓN

- Utilice el bastidor de bordado adecuado para el tamaño del patrón que va a bordar. De lo contrario, el bastidor de bordado puede chocar con el pie para bordado y causar lesiones o hacer que la aguja se rompa.



### Tecla de tamaño

Aumenta/reduce el tamaño del patrón. Pulse



para regresar a la pantalla anterior.

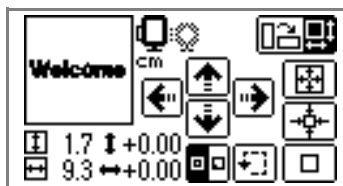

Reduce el tamaño



Vuelve al tamaño original. Cuando se mueve el patrón mediante las teclas de cambio de posición, este regresa a su posición original.



Aumenta el tamaño



### Teclas de cambio de posición

Mueve la posición de bordado hacia arriba, hacia abajo, hacia la izquierda y hacia la derecha.



### Recuerde

- Si cambia el tamaño del patrón o lo invierte, el bordado que se ha movido regresará a su posición inicial. Utilice las teclas de cambio de posición después de haber cambiado el tamaño del patrón o haberlo invertido.
- Los patrones de bordado que ha editado o ajustado se pueden guardar en la memoria de la máquina. Si desea más información, consulte "Almacenamiento de patrones" (página 70).



### Tecla de modelo

Pulse esta tecla para ir a la pantalla de rotación.

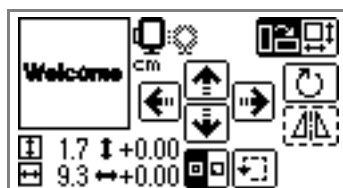

### Tecla de rotación

Gira el modelo 1 grado, 10 grados o 90 grados a la vez.

Pulse  (Tecla de retroceso) para regresar a la pantalla anterior.

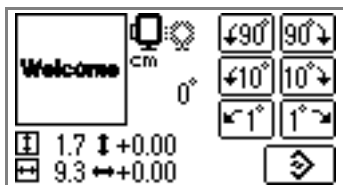

Gira el patrón 90 grados a la izquierda



Gira el patrón 90 grados a la derecha



Gira el patrón 10 grados a la izquierda



Gira el patrón 10 grados a la derecha



Gira el patrón 1 grado a la izquierda



Gira el patrón 1 grado a la derecha



Devuelve el patrón a su posición original



### Recuerde

- Cuando el patrón es más grande que 10cm (4 pulgadas) x 10cm (4 pulgadas), es posible que en algunos casos no se pueda girar el patrón.



### Tecla de imagen de espejo horizontal

Duplica el patrón izquierdo y derecho.



### Recuerde

- La duplicación de patrones es posible sólo para un patrón de bordado o un patrón de bastidor.



### Tecla de cosido del punto de inicio

Cambia el punto de inicio de la puntada entre el centro y la parte inferior izquierda del diseño.

- Pulse  (Tecla de retroceso) para regresar a la pantalla anterior.



### Tecla de prueba

Mueve el bastidor para comprobar la posición del patrón.

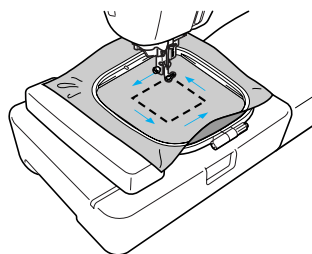





## PRECAUCIÓN

- Nunca baje la aguja con el bastidor de bordado en movimiento. La aguja puede romperse o doblarse.
- Cuando haya revisado la costura, compruebe la visualización de bastidores de bordado disponibles y utilice el que le resulte adecuado. Si utiliza un bastidor de bordado que no se muestra como disponible, el pie para bordado puede golpear el bastidor y posiblemente causar lesiones.

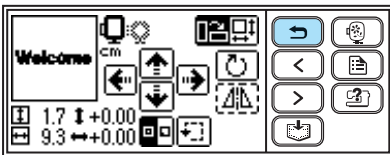
- 4 Pulse  (Tecla de retroceso) para regresar a la pantalla anterior.



### Recuerde

- Cuando se apaga la máquina, el modelo regresa a los ajustes originales.
- También puede comprobar el tamaño del patrón y la distancia desde el centro pulsando  después de comenzar el bordado.
- Los patrones de bordado que ha editado o ajustado se pueden guardar en la memoria de la máquina. Si desea más información, consulte "Almacenamiento de patrones" (página 70).

## Ajuste de la tensión del hilo superior

Si se produce un error al bordar, resulta difícil desenredar el hilo y la tela puede dañarse. Antes de bordar, utilice un retal de la misma tela para comprobar el ajuste de la tensión del hilo, etc.

La tensión del hilo superior se cambia por medio de la rueda de control de tensión del hilo.

Cuando se realice bordado a máquina, la rueda de control de tensión debe ajustarse entre las posiciones 2 a 6.

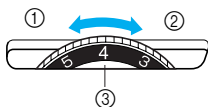

- ① Suelto (Disminuye la tensión del hilo)
- ② Tirante (Aumenta la tensión del hilo)
- ③ Rueda de control de la tensión del hilo superior



### Recuerde

- Si la puntada queda suelta, aumente la tensión una muesca y vuelva a coser.

#### ■ Tensión adecuada del hilo

La tensión es la adecuada cuando el hilo superior sólo se puede ver ligeramente en el revés de la tela.



- ① Derecho de la tela
- ② Revés de la tela

#### ■ El hilo superior está demasiado tenso

El hilo inferior se puede ver en el derecho de la tela. En este caso, disminuya la tensión del hilo superior.



- ① Derecho de la tela
- ② Revés de la tela

#### ■ El hilo superior está demasiado flojo

El hilo superior está suelto. En este caso, aumente la tensión del hilo superior.



- ① Derecho de la tela
- ② Revés de la tela



### Nota

- Si no se enhebra correctamente el hilo superior o si la bobina no se instala correctamente, es posible que no se pueda ajustar la tensión del hilo correcta. Si no es posible lograr la tensión del hilo correcta, vuelva a enhebrar el hilo superior e inserte en forma correcta la bobina.
- Si se ajusta la rueda de control de tensión a un valor muy bajo, es posible que la máquina se detenga durante el bordado. Esto no significa que hay alguna avería. Aumente simplemente de forma ligera la tensión para continuar bordando.

## Ajuste de la tensión del hilo de la bobina

El estuche de la bobina instalado en esta máquina puede ajustarse, si es necesario, para acomodar la tensión de la bobina para el bordado. Utilizando un destornillador de punta plana pequeño, gire el tornillo de cabeza ranurada (-) para ajustar la tensión del estuche de la bobina.

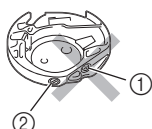

- ① No gire con un destornillador phillips (+).
- ② Ajuste con un destornillador (pequeño).

### ■ Tensión adecuada del hilo

La tensión es la adecuada cuando el hilo superior sólo se puede ver ligeramente en el revés de la tela.



- ① Derecho de la tela
- ② Revés de la tela

### ■ El hilo de la bobina está demasiado tenso

El hilo superior del derecho de la tela parece estar levantado/formando lazos y el hilo de la bobina no se ven en el revés de la tela.



- ① Derecho de la tela
- ② Revés de la tela

Cuando ocurre esto, gire el tornillo de cabeza ranurada (-) hacia la izquierda teniendo cuidado de no aflojarlo demasiado, aproximadamente 30-45 grados para reducir la tensión de la bobina.

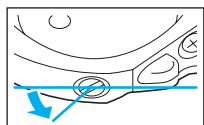

### ■ El hilo de la bobina está demasiado flojo

El hilo de la bobina aparece ligeramente en el derecho de la tela.

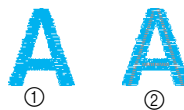

- ① Derecho de la tela
- ② Revés de la tela

Cuando ocurre esto, gire el tornillo de cabeza ranurada (-) hacia la derecha teniendo cuidado de no apretarlo demasiado, aproximadamente 30-45 grados para aumentar la tensión de la bobina.

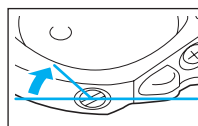

## ! PRECAUCIÓN

- Cuando ajuste el estuche de la bobina, asegúrese de retirar la bobina del estuche.
- NO ajuste la posición del tornillo phillips (+) del estuche de la bobina ya que esto podría resultar en daño del estuche de la bobina, dejándolo inservible.
- Si el tornillo de cabeza ranurada (-) es difícil de girar, no utilice la fuerza. El girar demasiado el tornillo o aplicarle mucha fuerza en cualquier sentido (rotacional) podría dañar el estuche de la bobina. Si ocurre algún daño, el estuche de la bobina puede no mantener la tensión apropiada.



## Conexión de patrones de caracteres

Si el patrón de caracteres es demasiado largo para ajustarse al bastidor de bordado, siga los pasos siguientes.

Ejemplo: Conexión de "ABC" con "DEF"

1 Ingrese "ABC" y pulse .



2 Pulse  para desactivar el corte programado del hilo (.



3 Pulse  (Tecla de retroceso).



4 Pulse .



5 Pulse .

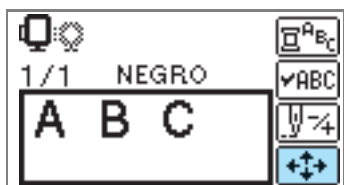

6 Pulse  para cambiarlo a .

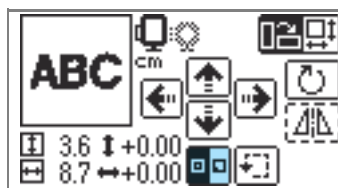

► El punto de inicio de la puntada se ajusta a la parte inferior izquierda del diseño.

7 Baje el pie para bordado, y luego pulse  (Botón iniciar/parar) para comenzar a bordar.

8 Cuando termine el bordado, corte el hilo dejando el extremo del hilo más largo de lo usual. Luego reposicione la tela en el bastidor de bordado, en una posición donde pueda bordar "DEF".

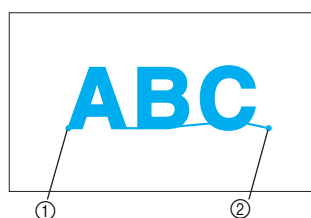

① Posición de inicio del bordado  
② Posición de finalización del bordado

9 Ingrese "DEF" y pulse .



10 Pulse .



11 Pulse  para cambiarlo a .



► El punto de inicio de la puntada se ajusta a la parte inferior izquierda del diseño.

- 12 Utilice  (Teclas de cambio de posición) par mover la aguja hasta la posición de finalización de "ABC".

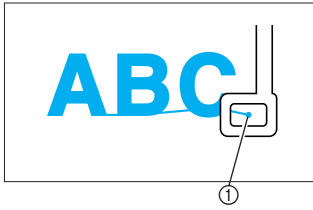

① Posición de finalización del bordado

- 13 Baje el pie para bordado, y luego pulse  (Botón iniciar/parar) para bordar "DEF".



- 14 Cuando haya terminado el bordado, corte el hilo.

## Volver a coser

Si se ha cosido con un color de hilo superior equivocado, se puede volver a coser con el color correcto.

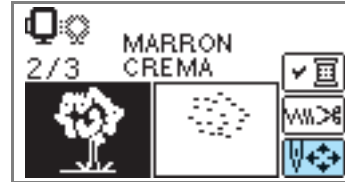

- 1 Pulse  (Botón iniciar/parar) para detener la máquina.

- 2 Pulse .

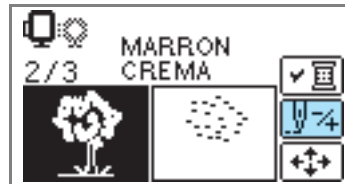

- 3 Pulse .



- 4 Pulse  (Retroceder un color) para regresar al principio del color equivocado. Pulse  una vez más para volver al color anterior.

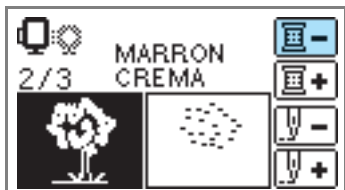

- 5 Ajuste el color correcto para el hilo superior.

- 6 Pulse  (Botón iniciar/parar) para continuar el diseño.

## El hilo se termina a mitad de un diseño

Si se termina el hilo superior o el hilo de la bobina durante el bordado, la máquina se detiene. Retroceda la aguja unas 10 puntadas y reanude el bordado.



### Recuerde

- Cuando se termine el hilo de la bobina, corte los hilos y retire el bastidor de bordado antes de reemplazar el hilo de la bobina.

### 1 Prepare el hilo superior o el hilo de la bobina.

### 2 Pulse .

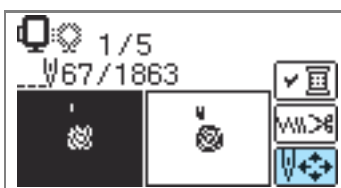

### Recuerde

- Si no se visualiza el contador de aguja, visualícelo en la pantalla. Si desea más información, consulte "Detención del bordado" (página 67).

### 3 Pulse .

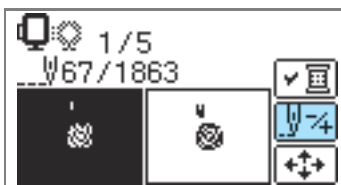

### 4 Pulse (Retroceder una puntada) para hacer que la aguja retroceda 10 puntadas.

 (Avanzar una puntada) aumenta el número de puntadas.



### 5 Reinicie el bordado.



## Detención del bordado

Si se detiene el bordado antes de que haya finalizado, compruebe el contador de aguja y el modelo actual antes de apagar la máquina.



### Recuerde

- Cuando se apaga la máquina, el tamaño y el patrón del bordado vuelven a los ajustes originales. En caso de que haya modificado el diseño, será necesario ajustarlo nuevamente.

### 1 Pulse (Botón iniciar/parar) para detener la máquina.

### 2 Compruebe el contador de aguja actual en la pantalla y anote el número.



Si el contador de aguja no se visualiza, pulse

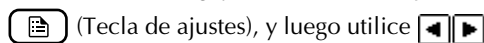

para visualizar la pantalla siguiente.

Pulse  para regresar a la pantalla anterior.

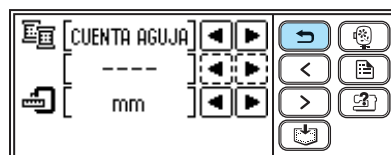

### 3 Pulse (Tecla de bordado).



► Aparece el mensaje de confirmación.

4 Pulse **OK**.

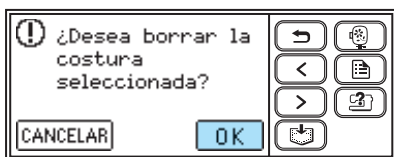

- ▶ El patrón seleccionado se borra, y aparece la pantalla para seleccionar el tipo de patrón de bordado.

5 Apague la máquina.

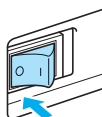

### Nota

- Retire siempre la unidad de bordado cuando vaya a mover la máquina.

6 Encienda la máquina, y después seleccione el patrón.



### Recuerde

- Si cambia el tamaño o el diseño de bordado antes de apagar la máquina, realice los mismos cambios de ajustes nuevamente antes de volver a comenzar a bordar. Si desea más información, consulte "Ajuste del modelo y del tamaño" (página 61).

7 Pulse **W+>**.



8 Pulse **W-4**.

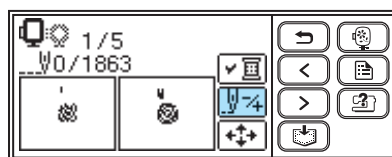

9 Pulse **W+** (Avanzar un color) para desplazarse al principio del color que desea bordar.

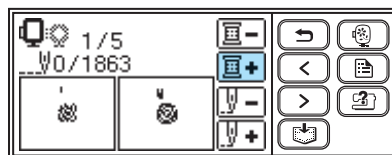

10 Pulse **W+** (Avanzar una puntada) para incrementar el contador de aguja.

Si se pulsa continuamente **W+**, se avanzará 1 → 9 → 30 puntadas.



Avance unas 10 puntadas antes del número total de puntadas confirmado en 2.



11 Reinicie el bordado.

## Utilización de la función de memoria

### Precauciones a tener con los datos de bordado

Tenga las precauciones siguientes cuando utilice datos de bordado diferentes a aquellos creados y guardados en esta máquina.

#### PRECAUCIÓN

- **Cuando utilice datos de bordado diferentes a los patrones originales, el hilo o la aguja pueden partirse cuando se cose con una densidad de puntada que sea muy fina o cuando se cosan tres o más puntadas superpuestas. En ese caso, utilice uno de nuestros sistemas originales de diseño de datos para editar los datos de bordado.**

#### ■ Tipos de datos de bordado que pueden utilizarse

- Sólo se pueden utilizar en esta máquina archivos de datos de bordado en formato .pes y .dst. Al utilizar datos diferentes a aquellos guardados utilizando nuestros sistemas de diseño de datos o máquinas, se puede provocar un malfuncionamiento de la máquina.

#### ■ Es posible utilizar ordenadores y sistemas operativos con las siguientes especificaciones

- Modelos compatibles:  
PC IBM con un puerto USB como equipo estándar  
PC compatible con IBM equipado con un puerto USB como equipo estándar
- Sistemas operativos compatibles:  
Microsoft Windows Me/Windows 2000/Windows XP/Windows Vista/Windows 7  
(Windows 98SE requiere un controlador. Descargue el controlador de nuestra página Web " <http://solutions.brother.com> ".)

#### ■ Precauciones a tener al utilizar el ordenador para crear y guardar datos

- Si no se puede identificar el nombre de archivo de los datos de bordados, por ejemplo, debido a que el nombre contiene caracteres especiales, no se visualizará el archivo. Si esto sucede, cambie el nombre del archivo. Le recomendamos utilizar las 26 letras del alfabeto (mayúsculas y minúsculas), los números del 0 al 9, "-", y "\_".
- Los archivos .pes guardados con el número de puntadas, el número de colores y el número de patrones combinados que excedan los límites especificados, no se visualizarán. En ese caso, utilice uno de nuestros sistemas originales de diseño de datos para editar los datos de bordado, de forma que se cumpla con las especificaciones.
- No cree carpetas en "Disco extraíble" en un ordenador. Si los datos de bordado se guardan en una carpeta en un "Disco extraíble", tales datos de bordado no se podrán recuperar en la máquina.
- Incluso si la unidad de bordado no está colocada, la máquina aceptará los datos de bordado.

#### ■ Datos de bordado Tajima (.dst)

- Los datos .dst se visualizan en la pantalla de la lista de patrones de acuerdo al nombre del archivo (la imagen actual no se podrá visualizar). Sólo se visualizarán los primeros ocho caracteres del nombre del archivo.
- Debido a que los datos Tajima (.dst) no contienen información específica sobre el color del hilo, esta información se visualizará con nuestra secuencia de colores de hilo predeterminada. Compruebe la visualización previa y cambie los colores del hilo de acuerdo a su gusto.

#### ■ Marcas comerciales

- IBM es una marca comercial o marca registrada de International Business Machines Corporation.
- Microsoft y Windows son marcas comerciales o marcas registradas de Microsoft Corporation.

Cada empresa cuyo título de software se menciona en este manual tiene un contrato de licencia de software específico para los programas del propietario.

El resto de marcas y nombres de productos mencionados en este manual, son marcas comerciales registradas de sus respectivas empresas. Sin embargo, las explicaciones para marcas tales como <sup>®</sup> y <sup>™</sup> no están claramente descritas dentro del texto.

## Almacenamiento de patrones

Los patrones de bordado y los caracteres alfanuméricos que ha personalizado pueden almacenarse en la memoria de la máquina. Puesto que los patrones almacenados no se borran al apagar la máquina, siempre puede volver a utilizarlos para bordar. Esto resulta útil para guardar nombres y similares. Puede guardar hasta 12 patrones o 512 KB de datos.

### ■ Almacenamiento de un patrón

- 1 Después de seleccionar el patrón que se va a guardar, pulse  (Tecla de memoria).

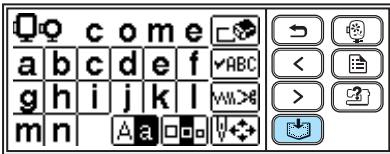

- ▶ Aparecerá el mensaje "↓" mientras se está almacenando el patrón. Una vez guardado el patrón, volverá a aparecer la pantalla inicial.



### Nota

- No apague la máquina mientras se está guardando un patrón, pues se podrían perder los datos del patrón.

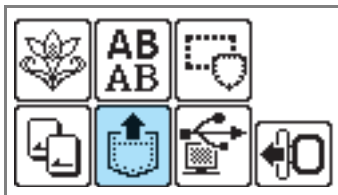

### ■ Recuperación de un patrón

- 1 Pulse  (Tecla de recuperación).



- ▶ Aparecen los patrones almacenados.

- 2 Seleccione el patrón que desee recuperar.

Cambie las pantallas utilizando  (Tecla página anterior) y  (Tecla página siguiente).

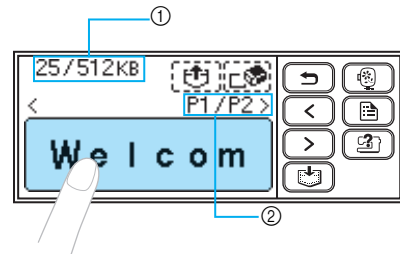

- 1 Cantidad total de memoria utilizada/cantidad total de espacio en la memoria
- 2 Número de la página mostrada actualmente respecto al número total de páginas

- ▶ El patrón seleccionado se muestra con el resalte invertido.

- 3 Pulse .

Para borrar el patrón guardado, pulse .



- ▶ Se recupera el patrón guardado.
- ▶ Aparece la pantalla de bordado y podrá bordar el patrón recuperado.





## Recuperación de patrones de bordado del ordenador

- 1 Conecte los conectores del cable USB en los conectores de puerto USB correspondiente del ordenador y de la máquina.

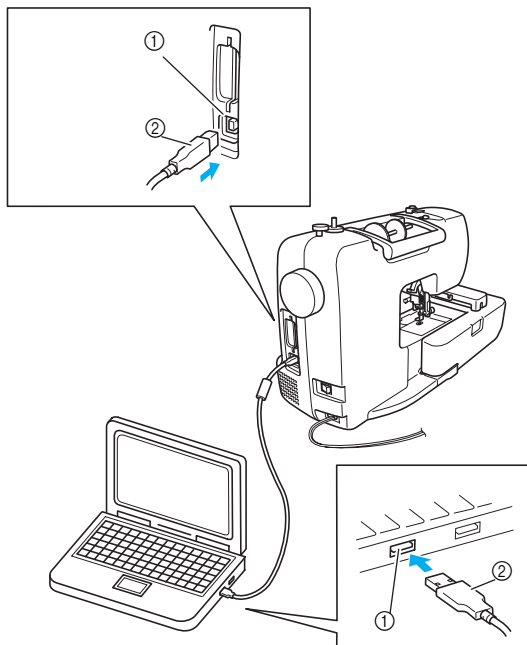

- 1 Conector del puerto USB para ordenador
- 2 Conector del cable USB



### Recuerde

- El cable USB podrá conectarse en los conectores de puerto USB del ordenador y de la máquina, estén encendidos o no.
- Los patrones de bordado se pueden recuperar con o sin tener colocada en la máquina la unidad de bordado.

- 2 El icono "Disco extraíble" aparecerá en "Mi PC" en el ordenador.

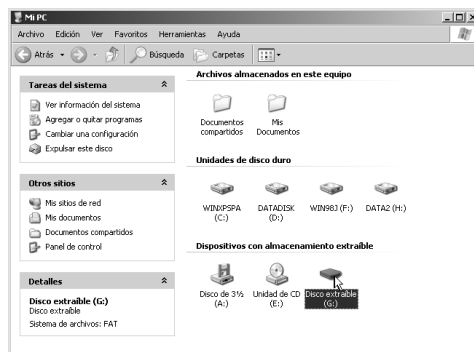

- 3 Copie los datos del patrón en el "Disco extraíble".

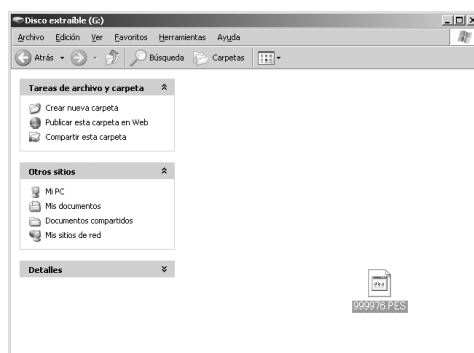

- Los datos del patrón en "Disco extraíble" se escriben en la máquina.



### Nota

- Mientras se escriban datos, no desconecte el cable USB.
- No cree carpetas en el "Disco extraíble". Debido a que las carpetas no se visualizan, no es posible recuperar los datos de los patrones dentro de las carpetas.
- No es posible escribir ni borrar datos del "Disco extraíble" cuando la máquina esté bordando.

- 4 Pulse .

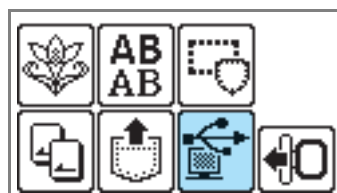

- Aparecen los patrones almacenados.

## 5 Seleccione el patrón que desee recuperar.

Cambie las pantallas utilizando (Tecla página anterior) y (Tecla página siguiente).

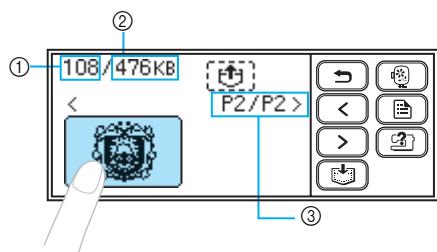

- ① Cantidad total de memoria utilizada
- ② Cantidad total de espacio de memoria
- ③ Número de la página mostrada actualmente respecto al número total de páginas

▶ El patrón seleccionado se muestra con el resalte invertido.

## 6 Pulse .



- ▶ Se recupera el patrón guardado.
- ▶ Aparece la pantalla de bordado y podrá bordar el patrón recuperado.

## 7 Ajuste el patrón a su gusto y luego comience a bordar.



## Nota

- Si hay 13 o más patrones guardados en "Disco extraíble", no se podrán visualizar los patrones. Cuando aparezca el mensaje " ", borre los patrones del "Disco extraíble" de forma que este disco contenga no más de 12 patrones. Después, cierre el mensaje de error, repita el procedimiento comenzando desde el paso 4 y luego pulse para recuperar el patrón.
- Si los patrones copiados en el "Disco extraíble" no se guardan en la memoria de la máquina, sus datos se perderán cuando la máquina se apague. Con el fin de recuperar patrones directamente desde la máquina la próxima vez que los necesite, guarde los datos en la memoria de la máquina antes de apagarla. Si desea más información, consulte "Almacenamiento de patrones" (página 70).



# 3

## ANEXO

En este capítulo se describen los procedimientos necesarios para el mantenimiento de la máquina y la solución de problemas.

<b>Cuidado y mantenimiento .....</b>	<b>74</b>
<b>Colocación del pie para bordado .....</b>	<b>76</b>
<b>Solución de problemas .....</b>	<b>78</b>
<b>Actualización del software de su máquina .....</b>	<b>86</b>
<b>Índice .....</b>	<b>87</b>

## Cuidado y mantenimiento

A continuación encontrará unas instrucciones sencillas para el mantenimiento de la máquina.

### Limpeza de la superficie de la máquina

Si la superficie de la máquina está sucia, moje ligeramente un paño con detergente neutro, escúrralo con fuerza y, a continuación, páselo sobre la superficie de la máquina. Tras limpiarla una vez con un paño húmedo, vuelva a secarla con un paño seco.

#### **! PRECAUCIÓN**

- **Desenchufe el cable de corriente antes de limpiar la máquina. De lo contrario, podrían ocasionarse lesiones o una descarga eléctrica.**

### Limpeza de la guía

El rendimiento del bordado se verá afectado si se acumula polvo en el estuche de la bobina. Por lo tanto, este debe limpiarse periódicamente.

- 1 **Apague la máquina.**

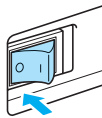

- 2 **Introduzca la clavija del cable de corriente en el enchufe hembra de la parte derecha de la máquina.**

#### **! PRECAUCIÓN**

- **Desenchufe el cable de corriente antes de limpiar la máquina. De lo contrario, podrían ocasionarse lesiones o una descarga eléctrica.**

- 3 **Retire la unidad de bordado.**

- 4 **Afloje el tornillo de la presilla de la aguja y retire el aguja (página 28).**

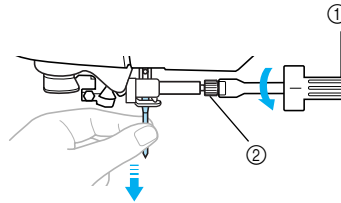

- 1 Destornillador
- 2 Tornillo de la presilla de la aguja

- 5 **Agarre ambos lados de la cubierta de la placa de la aguja y, a continuación, deslícela hacia usted.**

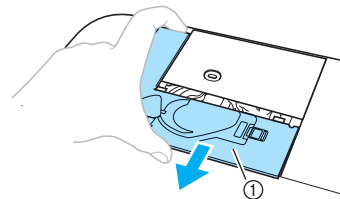

- 1 Cubierta de la placa de la aguja
- La cubierta de la placa de la aguja se ha retirado.

- 6 **Extraiga el estuche de la bobina.** Agarre el estuche de la bobina y, a continuación, tire de él hacia afuera.

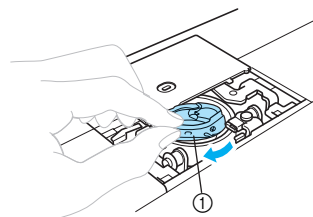

- 1 Estuche de la bobina

- 7** Utilice el cepillo de limpieza o la aspiradora para eliminar toda la pelusa y el polvo de la guía, del sensor del hilo de la bobina y el área circundante.

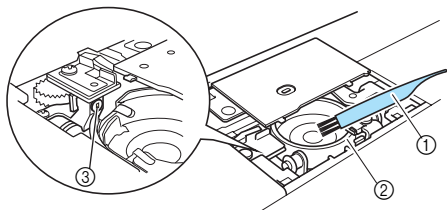

- ① Cepillo de limpieza
- ② Guía
- ③ Sensor del hilo de la bobina



### Nota

- No aplique aceite al estuche de la bobina.
- Si se acumulan pelusas o polvo en el sensor del hilo de la bobina, es posible que el sensor no funcione correctamente.

- 8** Coloque la caja de la bobina de manera que su marca  $\Delta$  quede alineada con la marca  $\circ$  de la pista.

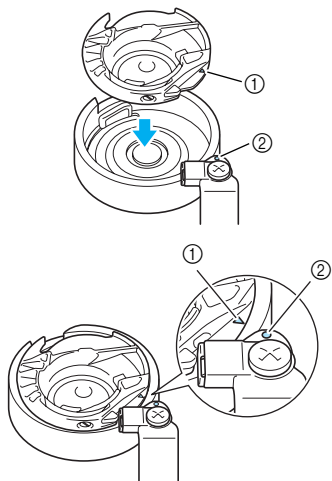

- Haga coincidir las marcas  $\Delta$  y  $\circ$ .

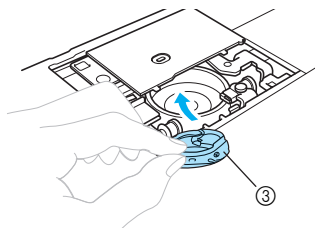

- ① Marca  $\Delta$
- ② Marca  $\circ$
- ③ Caja de la bobina

- Asegúrese de que los puntos indicados queden alineados antes de colocar la caja de la bobina.

- 9** Introduzca las pestañas de la cubierta de la placa de la aguja en la placa y, después, vuelva a colocar la cubierta.

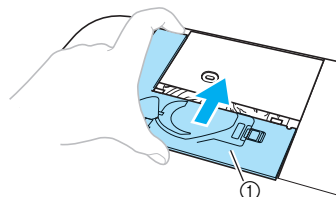

- ① Cubierta de la placa de la aguja

### PRECAUCIÓN

- Nunca utilice un estuche de bobina que esté rayado. De lo contrario, el hilo superior podría engancharse, o la aguja podría romperse o el rendimiento del bordado podría verse afectado. Para solicitar un estuche de bobina nuevo (código de la pieza: XD1855-351), póngase en contacto con el centro de servicio autorizado más cercano.
- Asegúrese de que el estuche de la bobina está colocado correctamente, pues de no estarlo la aguja podría romperse.

## Colocación del pie para bordado

En esta sección se describe el procedimiento para colocar el pie para bordado "Q".

### Colocación del pie para bordado

Si necesita reemplazar el pie para bordado, fije el pie para bordado "Q" de la forma siguiente.

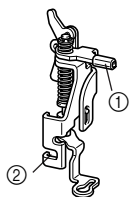

- ① Barra del pie para bordado
- ② Sujetada por el tornillo del soporte del pie prensatela

### PRECAUCIÓN

- Utilice siempre el pie para bordado "Q" cuando vaya a bordar. Si se utiliza un pie para bordado incorrecto, la aguja puede chocar contra el pie para bordado y doblarse o romperse.

- 1 Pulse  (Botón de posición de la aguja) una o dos veces para subir la aguja.

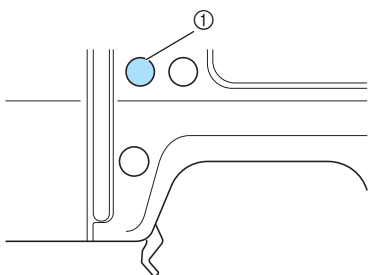

- ① Botón de posición de la aguja



### Nota

- La aguja está levantada correctamente cuando la marca de la polea de mano está situada en la parte superior. Compruebe que la marca de la polea de mano se encuentre en la posición superior.

- 2 Apague la máquina.

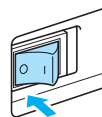

### PRECAUCIÓN

- Asegúrese de apagar la máquina antes de colocar el pie para bordado. De lo contrario, podrían ocurrir lesiones si uno de los botones de operación se pulsa accidentalmente y la máquina comienza a bordar.

- 3 Levante la palanca del pie prensatela.

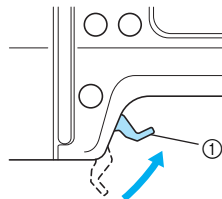

- ① Palanca del pie prensatela

- 4 Sostenga el pie para bordado "Q" con la mano derecha, como se muestra en la imagen.

Sostenga el pie para bordado con el dedo índice rodeando la palanca de la parte trasera del pie.

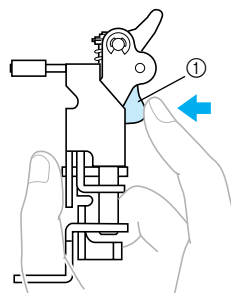

- ① Palanca

- 5** Mientras presiona sobre la palanca con el dedo, coloque la barra del pie para bordado sobre el tornillo de la presilla de la aguja para colocar el pie para bordado en la barra del pie prensatela.

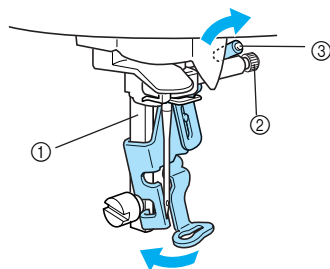

- ① Barra del pie prensatela
- ② Tornillo de la presilla de la aguja
- ③ Barra del pie para bordado

- 6** Asegure el pie para bordado con el tornillo del soporte del pie prensatela. Coloque el pie para bordado perpendicular.

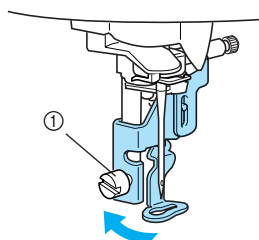

- ① Tornillo del soporte del pie prensatela

- 7** Apriete firmemente el tornillo del soporte del pie prensatela. Gire el destornillador hacia la parte delantera.

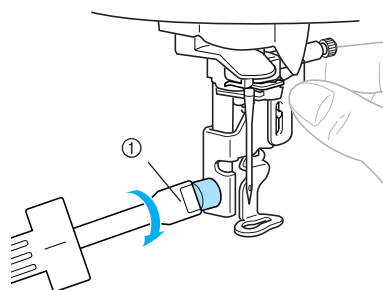

- ① Destornillador

## ! PRECAUCIÓN

- No golpee la aguja con su dedo ni el pie para bordado al colocarlo. La aguja puede romperse o causar lesiones.
- Asegúrese de apretar el tornillo con el destornillador suministrado. Si el tornillo está flojo, la aguja puede golpear el pie para bordado, y romperse o doblarse.
- Antes de coser, gire siempre hacia usted lentamente la polea de mano hacia usted (hacia la izquierda) y compruebe que la aguja no golpee el pie para bordado. La aguja puede romperse o doblarse.

## Solución de problemas

Si la máquina deja de funcionar correctamente, compruebe los siguientes problemas posibles antes de solicitar una reparación. Puede resolver la mayoría de los problemas por su cuenta. Si necesita ayuda adicional, Brother Solutions Center ofrece la lista de preguntas y respuestas más frecuentes y los consejos para la solución de problemas más recientes. Visítenos en [<http://solutions.brother.com>]. Si el problema continúa, póngase en contacto con su distribuidor o con el centro de servicio autorizado más cercano.

Síntoma	Causa probable	Solución	Referencia
La máquina no funciona.	La máquina no está encendida.	Encienda la máquina.	página 18
	No se ha pulsado el botón iniciar/parar.	Pulse el botón iniciar/parar.	página 58
	La palanca del pie prensatela está levantada.	Baje la palanca del pie prensatela.	página 58
	El eje de la devanadora estará en el lado derecho después de enrollar la bobina.	Deslice el eje de la devanadora hacia la izquierda.	página 33
	La unidad de bordado no está colocada en la máquina.	Coloque la unidad de bordado.	página 19
La aguja se rompe.	La aguja no se ha colocado correctamente.	Coloque la aguja correctamente.	página 28
	El tornillo de la presilla de la aguja está suelto.	Utilice un destornillador para apretar firmemente el tornillo.	
	La aguja está doblada o poco afilada.	Cambie la aguja.	
	El hilo superior está demasiado tenso.	Afloje la tensión del hilo superior.	página 63
	El carrete no se ha colocado correctamente.	Coloque el carrete correctamente.	página 37
	La zona que rodea el orificio de la placa de la aguja está rayada o tiene pelusa.	Cambie la placa de la aguja. Póngase en contacto con su distribuidor o con el centro de servicio autorizado más cercano.	-
	La zona que rodea el orificio del pie para bordado está rayada o tiene pelusa.	Cambie el pie para bordado. Póngase en contacto con su distribuidor o con el centro de servicio autorizado más cercano.	-
	El estuche de la bobina está rayado o tiene pelusa.	Cambie el estuche de la bobina. Póngase en contacto con su distribuidor o con el centro de servicio autorizado más cercano.	-
	No está utilizando una bobina diseñada específicamente para esta máquina.	Las bobinas incorrectas no funcionarán bien. Utilice sólo bobinas diseñadas específicamente para esta máquina.	página 29
	El hilo superior no se ha enhebrado correctamente.	Corrija el enhebrado del hilo superior.	página 38
El hilo superior se rompe.	El hilo superior no se ha enhebrado correctamente (por ejemplo, el carrete no está colocado correctamente, la tapa del carrete es demasiado grande para el carrete que se está utilizando, o el hilo se ha salido de la guía del hilo de la barra de agujas).	Corrija el enhebrado del hilo superior. Utilice la tapa del carrete que mejor se ajuste al tamaño del carrete que va a utilizar.	página 37







Síntoma	Causa probable	Solución	Referencia
El hilo superior se rompe.	El hilo tiene nudos o está enredado.	Elimine todos los nudos o enredos.	-
	El hilo superior está demasiado tenso.	Afloje la tensión del hilo superior.	página 63
	El hilo está enredado en alguna pieza como, por ejemplo, en el estuche de la bobina.	Desenrede el hilo. Si el hilo está enredado en el estuche de la bobina, limpie la guía.	página 74
	La aguja está doblada o poco afilada.	Cambie la aguja.	página 28
	La aguja no se ha colocado correctamente.	Coloque la aguja correctamente.	
	La zona que rodea el orificio del pie para bordado está rayada o tiene pelusa.	Cambie el pie para bordado. Póngase en contacto con su distribuidor o con el centro de servicio autorizado más cercano.	-
	El estuche de la bobina está rayado o tiene pelusa.	Cambie el estuche de la bobina. Póngase en contacto con su distribuidor o con el centro de servicio autorizado más cercano.	-
	No está utilizando una bobina diseñada específicamente para esta máquina.	Las bobinas incorrectas no funcionarán bien. Utilice sólo bobinas diseñadas específicamente para esta máquina.	página 29
El hilo de la bobina no se enrolla de forma ordenada en la bobina.	El hilo no pasa a través de la guía del hilo de devanado de la bobina en forma correcta.	Pase el hilo a través de la guía del hilo de devanado de la bobina en forma correcta.	página 31
	El hilo extraído no se ha devanado correctamente en la bobina.	Enrolle el hilo extraído en la bobina cinco o seis vueltas hacia la derecha.	página 32
El hilo inferior está enredado o se rompe.	El hilo de la bobina no se ha colocado correctamente.	Coloque correctamente el hilo de la bobina.	página 34
	La bobina está rayada o no gira fácilmente, o tiene rebaba.	Cambie la bobina.	-
	El hilo está enredado.	Retire el hilo enredado y limpie la guía.	página 74
	No está utilizando una bobina diseñada específicamente para esta máquina.	Las bobinas incorrectas no funcionarán bien. Utilice sólo bobinas diseñadas específicamente para esta máquina.	página 29
El hilo está enredado en el revés de la tela.	El hilo superior no se ha enhebrado correctamente.	Corrija el enhebrado del hilo superior.	página 38
La tensión del hilo no es correcta.	El hilo superior no se ha enhebrado correctamente.	Corrija el enhebrado del hilo superior. Asegúrese de que el hilo esté colgado sobre el resorte de la guía del hilo que se encuentra en el lado izquierdo de la cubierta de dicha guía.	página 38, página 39
	El hilo de la bobina no se ha colocado correctamente.	Coloque correctamente el hilo de la bobina.	página 34





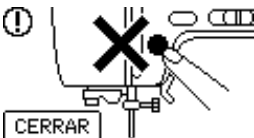
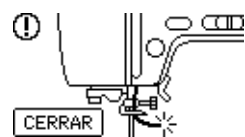



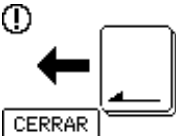
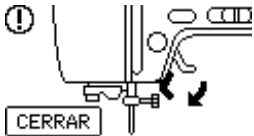
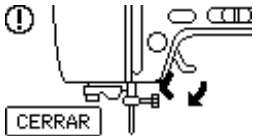
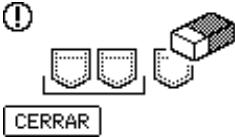





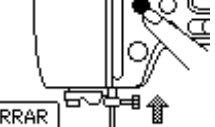

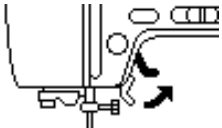
Síntoma	Causa probable	Solución	Referencia
La tensión del hilo no es correcta.	La tensión del hilo no es correcta.	Ajuste la tensión del hilo superior y del hilo de la bobina.	página 63, página 64
	No está utilizando una bobina diseñada específicamente para esta máquina.	Las bobinas incorrectas no funcionarán bien. Utilice sólo bobinas diseñadas específicamente para esta máquina.	página 29
El hilo superior está demasiado tenso.	El hilo de la bobina no se ha colocado correctamente.	Coloque correctamente el hilo de la bobina.	página 34
Se omiten puntadas.	El hilo superior no se ha enhebrado correctamente.	Corrija el enhebrado del hilo superior.	página 38
	La aguja está doblada o poco afilada.	Cambie la aguja.	página 28
	La aguja no se ha colocado correctamente.	Coloque la aguja correctamente.	página 28
	Se ha acumulado polvo debajo de la placa de la aguja o en el estuche de la bobina.	Retire la cubierta de la placa de la aguja y limpie la guía.	página 74
Al bordar se escucha un sonido de tono alto.	Se ha acumulado polvo en el estuche de la bobina.	Limpie la guía.	página 74
	El hilo superior no se ha enhebrado correctamente.	Corrija el enhebrado del hilo superior.	página 38
	El estuche de la bobina está rayado o tiene pelusa.	Cambie el estuche de la bobina. Póngase en contacto con su distribuidor o con el centro de servicio autorizado más cercano.	-
	No está utilizando una bobina diseñada específicamente para esta máquina.	Las bobinas incorrectas no funcionarán bien. Utilice sólo bobinas diseñadas específicamente para esta máquina.	página 29
El hilo no pasa a través del ojo de la aguja.	La aguja no se ha levantado hasta la posición correcta.	Pulse el botón de posición de la aguja.	página 38
	La aguja no se ha colocado correctamente.	Coloque la aguja correctamente.	página 28
Al coser, el resultado de las puntadas no es el correcto.	La tensión del hilo no es correcta.	Ajuste la tensión del hilo superior y del hilo de la bobina.	página 63, página 64
	El hilo está enredado en alguna pieza como, por ejemplo, en el estuche de la bobina.	Desenrede el hilo. Si el hilo está enredado en el estuche de la bobina, limpie la guía.	página 74
La palanca del enhebrador de aguja no desciende hasta la posición correcta.	La aguja no se ha levantado hasta la posición correcta.	Pulse el botón de posición de la aguja.	página 38
Las bombillas no se encienden.	Las bombillas están estropeadas.	Póngase en contacto con su distribuidor o con el centro de servicio autorizado más cercano.	-
	La máquina no está encendida.	Encienda la máquina.	página 18
No se ve nada en la pantalla LCD.	El ajuste de brillo de la pantalla LCD no es correcto.	Ajuste el brillo de la pantalla LCD.	página 85

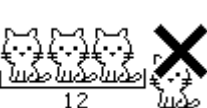
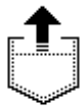

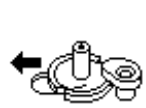
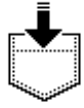











Síntoma	Causa probable	Solución	Referencia
La unidad de bordado no se mueve.	No hay ningún patrón seleccionado.	Seleccione un patrón.	página 50
	La unidad de bordado no está ajustada correctamente.	Ajuste correctamente la unidad de bordado.	página 19
El bordado no fue hecho con cuidado.	Se debe estirar totalmente la tela en el bastidor de bordado. La tela está floja.	Estire bien la tela en el bastidor de bordado.	página 44
	No se ha colocado ningún material estabilizador.	Utilice siempre material estabilizador para bordado.	página 43
	El hilo está enredado y el estuche de la bobina, etc., está obstruido.	Desenrede el hilo. Si el estuche de la bobina está obstruido, limpie la guía.	página 74
	La tensión del hilo no es correcta.	Ajuste la tensión del hilo superior y del hilo de la bobina.	página 63, página 64
	El hilo superior no se ha enhebrado correctamente.	Corrija el enhebrado del hilo superior. Asegúrese de que el hilo esté colgado sobre el resorte de la guía del hilo que se encuentra en el lado izquierdo de la cubierta de dicha guía.	página 38, página 39
	El hilo de la bobina no se ha colocado correctamente.	Coloque correctamente el hilo de la bobina.	página 34
	Hay objetos cerca del carro o del bastidor de bordado.	Si el carro de la unidad de bordado o el bastidor choca con objetos, el patrón estará desalineado. No coloque objetos dentro de la zona de movimiento del bastidor de bordado.	página 58
	El material que sobresale del bastidor de bordado causa problemas.	Estire una vez más la tela en el bastidor para que el material que sobresale no cause problemas; gire el patrón y borde.	-
	Está bordando una tela pesada y ésta cuelga de la mesa.	Si se realiza el bordado con la tela colgando de la mesa, el movimiento de la unidad de bordado se verá perjudicado. Sujete la tela durante el bordado.	-
	La tela se enreda. Está atascada.	Detenga la máquina y coloque bien la tela.	-
El carro se movió al extraer o colocar el bastidor de bordado durante el bordado.	Si el carro se mueve durante el proceso, el patrón puede quedar desalineado. Tenga cuidado al extraer o colocar el bastidor de bordado.	-	

## Mensajes de error

Si se realizan operaciones incorrectas, se mostrarán mensajes y recomendaciones de uso en la pantalla LCD. Siga las indicaciones que se muestren. Si pulsa **CERRAR** o realiza la operación correctamente mientras se visualiza el mensaje de error, dicho mensaje desaparecerá.

Nº	Mensaje de error	Causa probable
1		Es posible que los datos del patrón seleccionado estén dañados.
2		El botón iniciar/parar fue pulsado en una pantalla diferente a la de bordado.
3		El hilo superior se ha roto. El hilo superior no está colocado correctamente. El hilo superior se ha acabado. <b>PRECAUCIÓN</b> Asegúrese de enhebrar de nuevo la máquina. Si pulsa  (Botón iniciar/parar) sin volver a enhebrar la máquina, la tensión del hilo puede ser inadecuada o la aguja puede romperse y causar lesiones.
4		La máquina está eliminando un patrón guardado anteriormente mientras está en el modo de edición de bordados.
5		Durante el bordado, se escriben datos en el "Disco extraíble" en el ordenador conectado o se borran datos desde dicho disco.
6		 Se ha pulsado en la pantalla LCD sin que hubiera una tarjeta insertada.
7		Se ha pulsado el botón iniciar/parar o el botón del cortador de hilo con la pata para bordado levantada.
8		La memoria está llena y no se puede guardar el patrón.

Nº	Mensaje de error	Causa probable
9	 ¿Desea borrar la costura seleccionada?  	Pulsó la tecla de retroceso o la tecla de bordado cuando había seleccionado un patrón.
10	  	Ha intentado seleccionar un patrón de bordado o cambiar el modelo cuando la aguja estaba bajada. La máquina se enciende con la aguja bajada y la unidad de bordado colocada.
11	 	Intentó inicializar la unidad de bordado con el pie para bordado bajado.
12	  12	Cuando se encuentran 13 o más patrones en un "Disco extraíble", se estaba recuperando un patrón.
13		El botón iniciar/parar se pulsó después de seleccionar un patrón que se se guardó en la memoria de la maquina o se introdujo a través del puerto USB sin pulsar  (Tecla de recuperación).
14	 	Se ha pulsado el botón de posición de la aguja o el del cortador de hilo cuando el eje de la devanadora se encontraba a la derecha.
15		Se está guardando el patrón.
16	 Seleccione una costura. 	El botón iniciar/parar se pulsó sin haber seleccionado un patrón.
17	  	El hilo de la bobina se ha acabado. Queda poco hilo en la bobina.

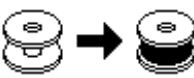
Nº	Mensaje de error	Causa probable
18	 El cartucho de la unidad de bordado se moverá. 	Cuando está colocada la unidad de bordado.
19	 	Ha intentado ajustar un número de caracteres que no cabe en el bastidor.
20	 El dispositivo de seguridad se ha activado. 	El hilo superior está enredado en el estuche de la bobina y la aguja se ha doblado y golpea la placa de la aguja, etc., por lo que la máquina se detiene (consulte página 78).
21	  	<p>Se ha insertado una tarjeta de memoria de bordado que puede no ser compatible con su máquina.</p> <ul style="list-style-type: none"> <li>• Es posible que ciertos diseños autorizados no se puedan leer en esta máquina.</li> <li>• Esta máquina no puede leer los diseños que estén en un formato de tarjeta no compatible.</li> <li>• Se han seleccionado los datos de diseño guardados en un tamaño circular no compatible con su máquina.</li> </ul>
22	  	Ha intentado recuperar un patrón descargado como el de una máquina diferente.
23	  	<p>Se ha pulsado el botón iniciar/parar, la tecla de bordado, o la tecla de memoria, pero la unidad de bordado no está colocada.</p> <p>Se pulsó la tecla de bordado cuando la unidad de bordado no estaba colocada.</p>
24		La devanadora está enrollando la bobina.

## Ajuste de la pantalla LCD

Si no aparece nada en la pantalla LCD cuando la máquina está encendida, esto se debe a que el brillo de la pantalla está mal ajustado. En ese caso, realice la operación siguiente.

### 1 Apague la máquina.

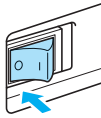

### 2 Encienda la máquina mientras pulsa cualquiera de las teclas del panel de operaciones excepto (Tecla de ayuda).

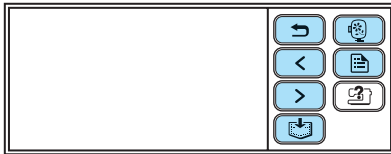

### 3 Pulse o .

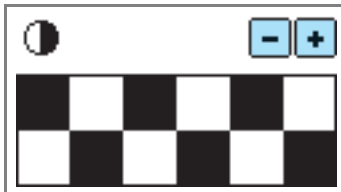

### 4 Apague la máquina y vuelva a encenderla.

## Pitido de operación

Cada vez que pulse una tecla oírás un pitido. Si la operación realizada es incorrecta, escucharás dos o cuatro pitidos.

- **Si se pulsa una tecla (operación correcta)**  
Suenan un pitido.
- **Si la operación realizada es incorrecta**  
Suenan dos o cuatro pitidos.

### ■ Si la máquina se bloquea, por ejemplo, porque el hilo está enredado

Suena un pitido en la máquina durante cuatro segundos y ésta se para automáticamente. Asegúrese de verificar la causa del error y corregirlo antes de continuar el bordado.

### ■ Cancelación del pitido de operación

Cuando se adquiere la máquina, está ajustada de manera que se escuche un pitido cada vez que se pulse una tecla del panel de operaciones. Este ajuste se puede cambiar para que no se escuche el pitido.

### 1 Encienda la máquina.

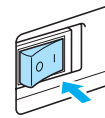

▶ Se encenderá la pantalla LCD.

### 2 Pulse (Tecla de ajustes) del panel de operaciones.

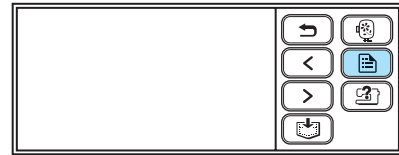

▶ Aparecerá la pantalla de ajuste.

### 3 Pulse (Tecla de página siguiente) dos veces.

### 4 Pulse OFF para silenciar el zumbador.



▶ Aparecerá la pantalla para cambiar el ajuste del pitido.

### 5 Pulse (Tecla de retroceso).



▶ Volverá a aparecer la pantalla inicial.

## Actualización del software de su máquina

Es posible utilizar un ordenador para descargar actualizaciones de software para su máquina. Visite nuestra página Web "<http://solutions.brother.com>" para obtener información sobre las actualizaciones disponibles.



### Nota

- Asegúrese de descargar el archivo de actualización para este modelo en nuestra página Web. No es posible descargar un archivo de actualización para un modelo diferente.
- Consulte la sección "Cambio de los ajustes de la máquina" (página 23) para saber cómo verificar la versión del software de la máquina.



### Recuerde

- El patrón de bordado que se guardó en la máquina no se borrará cuando actualice el software.
- Durante la actualización del software, el zumbador no emitirá ningún sonido al pulsar una tecla.

- 1** Mientras mantenga pulsada  (Tecla de ayuda), encienda la máquina.

- ▶ Aparecerá la pantalla siguiente.

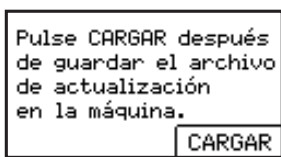

- 2** Conecte los conectores del cable USB en los puertos USB correspondientes del ordenador y de la máquina.

- ▶ El icono "Disco extraíble" aparecerá en "Mi PC" en el ordenador.

- 3** Copie el archivo de actualización en el "Disco extraíble".

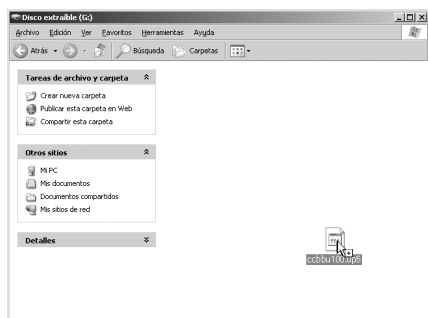

- ▶ El mensaje "Conectado al PC. No desconecte el cable USB." aparecerá.

- 4** Cuando aparezca de nuevo la pantalla mostrada en el paso **1**, pulse .

- ▶ El mensaje "Guardando el archivo de actualización. No desconecte la alimentación." aparecerá.

- 5** Cuando aparezca la pantalla siguiente, habrá finalizado la actualización.

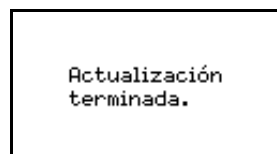

### Nota

- Si ocurre un error, aparecerá un mensaje de error. En este momento, apague la máquina, y luego inicie el procedimiento nuevamente desde el paso **1**.

- 6** Desconecte el cable USB, y apague la máquina y vuelva a encenderla.



# Índice

<b>A</b>	
abreojales .....	8
accesorios .....	8, 9
accesorios opcionales .....	9
adherencia de material estabilizador .....	43
agujas .....	27
ajuste de la tensión del hilo .....	63, 64
ajuste del modelo .....	61
almacenamiento de patrones .....	70
asa .....	11
atributos .....	23
<b>B</b>	
base de la devanadora .....	33
bastidor de bordado .....	44
bobina .....	29
bordado .....	57
bordado de un patrón .....	57
botón de corte de hilo .....	12
botón de la pantalla LCD .....	52
botón de liberación .....	21
botón de posición de la aguja .....	12
botón iniciar/parar .....	12
botones de operación .....	10, 12
<b>C</b>	
cable de suministro de corriente .....	18
cable USB .....	71
carrete de hilo .....	37
carrete de hilo superior .....	37
cepillo de limpieza .....	8
colocación de la bobina .....	34
colocación de la unidad de bordado .....	19
colocación del bastidor de bordado .....	47
colocación del pie para bordado .....	76
comprobación de la aguja .....	27
conector de puerto USB .....	71
conexión de patrones de caracteres .....	65
conjuntos de bordado .....	8
cortador de hilo .....	10
cubierta de la placa de la aguja .....	11, 74
cuidado .....	74
<b>D</b>	
datos de bordado .....	69
detención del bordado .....	67
devanado de la bobina .....	29
devanadora .....	10
disco de la guía del hilo .....	11, 40
<b>E</b>	
encendido/apagado de la máquina .....	17
enchufe .....	18
enchufe de alimentación .....	18
enhebrado .....	37
enhebrado de la bobina .....	29
enhebrado del hilo superior .....	37
enhebrado manual de la aguja .....	42
estado de la aguja .....	27
extracción de la unidad de bordado .....	21
extracción del bastidor de bordado .....	48
extracción del estuche de la bobina .....	74
<b>F</b>	
funcionamiento de la pantalla LCD .....	22
<b>G</b>	
guía .....	74
guía del hilo .....	10, 31, 39
guía del hilo de devanado de la bobina .....	10
guía del hilo de enrollado-bobina .....	32
guía del hilo de la barra de agujas .....	11
guía de referencia rápida .....	8
<b>H</b>	
hilo superior .....	37
hilos de bordado .....	26
hoja de bordado .....	45
<b>I</b>	
instrucciones de seguridad .....	1
interruptor de alimentación .....	11
interruptor de alimentación principal .....	11, 18
<b>L</b>	
LCD .....	22, 52
limpieza de la superficie de la máquina .....	74
limpieza del estuche de la bobina .....	74
<b>M</b>	
mantenimiento .....	74
material estabilizador .....	26, 43
mensajes de error .....	82
mensajes de la pantalla LCD .....	82
<b>O</b>	
operaciones .....	25
orificios de ventilación .....	11

**P**

palanca del enhebrador de aguja .....	10
palanca del pie prensatela .....	10
palanca tirahilos .....	10, 40
panel de operaciones .....	10, 13
panel táctil .....	13
patrón de bordado .....	57
pitido .....	85
pitido de operación .....	85
placa de la aguja .....	11
polea de mano .....	11
preparativos para bordar .....	16
problemas de funcionamiento .....	78

**R**

ranura del conector de la unidad de bordado .....	10
ranura para tarjetas de bordado .....	11, 55
recuperación de un patrón .....	70
red para carrete .....	8, 31
reemplazo de la aguja .....	28

**S**

selección de caracteres alfanuméricos .....	53
selección de caracteres de bordado .....	53
selección de patrones de bordado .....	50
selección de un patrón de bastidor .....	55
selección del patrón de aplique .....	59
solución de problemas .....	78

**T**

tapa de la bobina .....	11, 35
tapa de la guía del hilo .....	10, 31, 39
tapa del carrete .....	8, 30, 38
tarjeta de bordado .....	55
tecla de ajustes .....	13
tecla de ayuda .....	13
tecla de bordado .....	13
tecla de memoria .....	13
tecla de retroceso .....	13
tecla página anterior .....	13
tecla página siguiente .....	13
teclas de operación .....	13
tensión del hilo de la bobina .....	64
tensión del hilo superior .....	63
tipos de patrones de bordado .....	50

**V**

vista frontal .....	10
volver a coser .....	66

**Z**

zumbador .....	85
----------------	----





XE5365-201②

Spanish  
885-V51  
Printed in China