

P-touch

TZ
TAPE

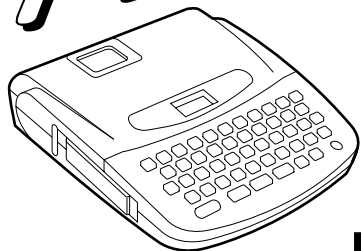

MODEL
PT-1700

GUIDE D'UTILISATION

- Lisez attentivement ce guide avant d'utiliser le P-Touch pour la première fois.
- Conservez ce guide dans un lieu sûr en vue de référence ultérieure.

brother[®]

SOMMAIRE

SOMMAIRE	1
VUE D'ENSEMBLE	2
PRÉCAUTIONS GÉNÉRALES	5
AVANT DE COMMENCER	6
INSTALLATION D'UN RUBAN EN CASSETTE	6
INSTALLER LES PILES	7
CHANGER LE COUPE-RUBAN	8
MISE EN ROUTE	9
CRÉER UN TEXTE	10
ÉCRAN	10
DÉPLACEMENT DU CURSEUR	10
EFFACER L'ÉCRAN	11
FONCTION DES TOUCHES	12
SAISIE	13
TOUCHE D'ESPACE	14
CARACTÈRES COMPOSÉS	15
SYMBOLES	16
ÉDITER UN TEXTE	19
EFFACEMENT	19
SUPPRESSION D'UN MOT	21
ÉCRASEMENT	22
INSERTION	23
MODIFIER LE FORMAT	25
TAILLE	25
CARACTÈRES DE GRANDE TAILLE	28
STYLE	29
SOULIGNEMENT/ENCADREMENT	31
IMPRIMER UNE ÉTIQUETTE	33
IMPRESSION	33
COUPE	34
COMMENT DÉTACHER L'ENDOS DE L'ÉTIQUETTE (OPTIONNEL)	35
IMPRESSION MULTIPLE	36
NUMÉROTATION	37
IMPRESSION MIROIR	40
AVANCE DU RUBAN	41
CONSERVER DES TEXTES	44
MÉMOIRE DE TEXTES	44
CAPACITÉ DE LA MÉMOIRE	44
MÉMORISATION D'UN TEXTE	44
RAPPEL D'UN TEXTE MIS EN MÉMOIRE	46
EFFACEMENT D'UN TEXTE EN MÉMOIRE	48
LISTE DES MESSAGES	50
DÉTECTION DES PANNES	51
FICHE TECHNIQUE	52
ACCESSOIRES	53
BON DE COMMANDE POUR LES ACCESSOIRES	

INTRODUCTION

Nous vous remercions d'avoir choisi le P-Touch 1700.

Votre nouveau P-Touch 1700 vous permettra de réaliser un grand choix d'inscriptions, en variant la taille et le style des caractères selon vos besoins. Grâce à la gamme de rubans en cassette disponibles, il vous sera même possible de créer des étiquettes de largeurs et couleurs différentes.

Le P-Touch 1700 – c'est la garantie d'un travail d'aspect professionnel en un tournemain. Que ce soit au bureau, à l'usine, au laboratoire ou à la maison, la qualité, la souplesse et les performances du P-TOUCH n'arrêteront pas de vous étonner.

Puisque ce guide est susceptible de servir de référence ultérieure, gardez-le à portée de la main.

Avis de conformité aux normes du ministère des Communications du Canada

Cet appareil numérique respecte les limites de bruits radioélectriques applicables aux appareils numériques de classe B prescrites dans la norme sur le matériel brouilleur : "Appareils Numériques", NMB-003 édictée par le Ministère des Communications.

VUE D'ENSEMBLE

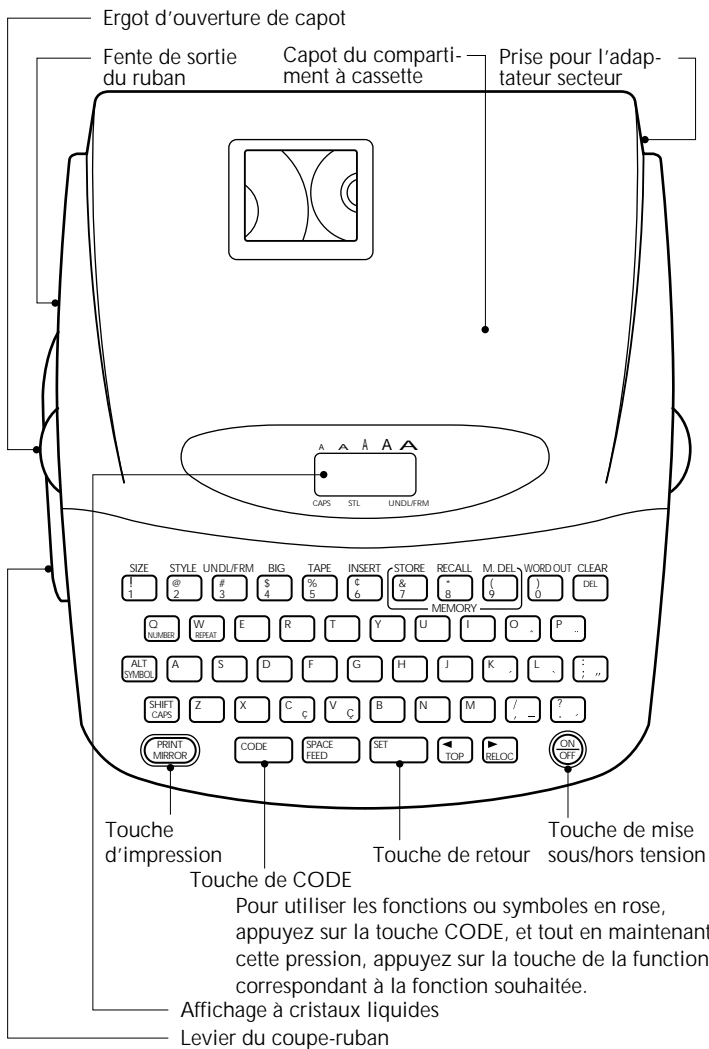

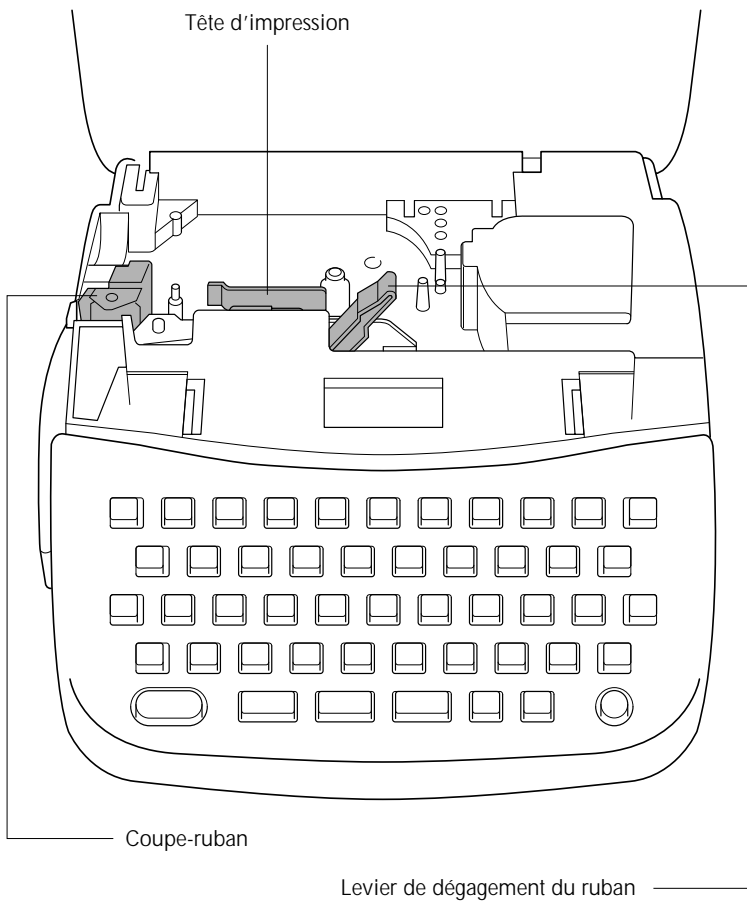

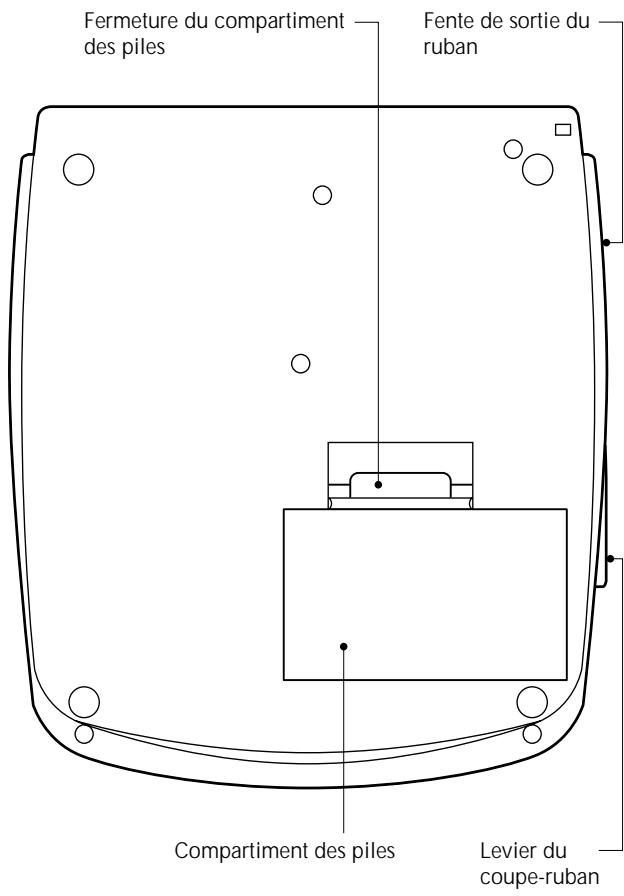

PRÉCAUTIONS GÉNÉRALES

- Utilisez uniquement des rubans en cassette de type TZ de Brother. N'utilisez pas de cassettes non porteuses de la marque .
- Quatre largeurs de ruban sont disponibles : 6 mm, 9 mm, 12 mm ou 18 mm.
- Ne tirez pas sur le ruban, vous risqueriez d'endommager la cassette.
- N'utilisez ni alcool ni solvant organique pour nettoyer l'appareil. Servez-vous d'un chiffon sec et doux.
- Si vous savez que vous n'utiliserez pas votre appareil pendant un certain temps, retirez les piles et/ou débranchez l'adaptateur secteur.
(N. B. : Lorsque l'appareil n'est plus alimenté, les textes contenus dans la zone de travail et dans la mémoire sont perdus.)
- Ne déposez rien sur ou dans l'appareil.
- N'installez pas votre P-Touch dans des endroits surchauffés ou humides. Si vous le déposez dans une voiture, veillez à ne jamais le laisser sur le tableau de bord ni sur la plage arrière.
- N'utilisez pas votre P-Touch dans un endroit poussiéreux. Évitez de le laisser à un endroit exposé au soleil ou susceptible d'être mouillé par la pluie.
- Ne laissez pas de caoutchouc ni de vinyle sur l'appareil pendant trop longtemps. Ces matières pourraient déteindre.
- Après l'installation d'une nouvelle cassette, faites avancer le ruban. Pour ce faire, maintenez la touche **CODE** enfoncée et appuyez une fois sur la touche **FEED**.
- Ne touchez pas à la tête d'impression de l'appareil. Si vous deviez la toucher, nettoyez-la immédiatement avec un tampon d'ouate sec pour empêcher une détérioration irréversible.
- **Utilisez exclusivement l'adaptateur secteur modèle AD-30 conçu pour cet appareil. L'utilisation de tout autre adaptateur annulera la garantie. Pour plus de détails au sujet de l'adaptateur, veuillez contacter votre revendeur Brother.**

AVANT DE COMMENCER

INSTALLATION D'UN RUBAN EN CASSETTE

L'appareil est livré avec un ruban en cassette Brother de type TZ.
Ce type de ruban en cassette est disponible en quatre largeurs : 6 mm, 9 mm, 12 mm ou 18 mm.

Comment installer un nouveau ruban :

- (1) Soulevez le capot afin de pouvoir atteindre facilement la cassette. La cassette se libère automatiquement.
- (2) Si une cassette se trouve dans le compartiment, retirez-la en la soulevant vers le haut.
- (3) Retirez la plaque de verrouillage du nouveau ruban en cassette. Si le ruban est lâche, tournez la roue dentée dans le sens de la flèche indiquée sur la cassette à l'aide du doigt.

N.B. : Certains rubans n'ont pas de protection.

- (4) Installez correctement le ruban en cassette dans son compartiment.
- (5) Refermez le capot du compartiment.
- (6) Faites avancer le ruban en maintenant la touche **CODE** enfoncée et en appuyant une fois sur la touche **FEED**. Coupez ensuite le ruban.

N.B. :

- Lorsque vous introduisez une nouvelle cassette, veillez à ce que le ruban ne soit pas coincé sur le coin du support métallique de sécurité.
- Le levier blanc (levier de dégagement) se bloque automatiquement à la remise en place du capot. Si vous rabaissez le levier de dégagement à la main, le capot ne se refermera pas.

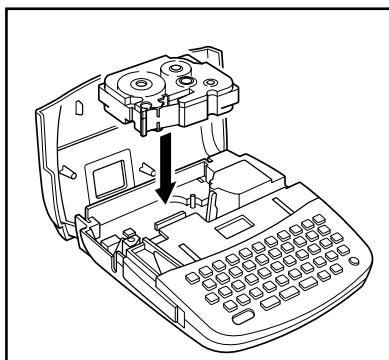
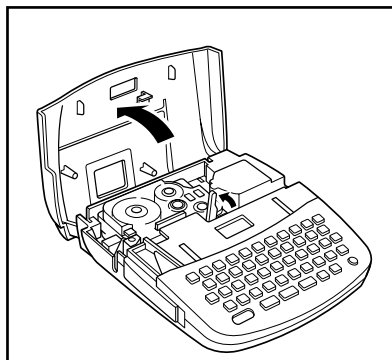

INSTALLER LES PILES

L'appareil requiert six piles de type "AA" (AM3, LR6, SUM-3, R6).

Comment installer les piles :

- (1) Retournez l'appareil. Déposez le capot du compartiment des piles : appuyez sur le clapet et soulevez le capot.
- (2) Suivez le schéma indiqué au fond du compartiment pour placer les piles dans le bon sens.
- (3) Une fois les piles correctement installées, remettez le capot du compartiment en place.

Lorsque l'indication "BATT" (piles usées) s'affiche à l'écran, remplacez toutes les piles à la fois.

● Nous vous recommandons d'utiliser des piles alcalines.

- Vous pouvez également alimenter l'appareil à l'aide de l'adaptateur secteur optionnel AD-30 (7 V, 1,2 A).

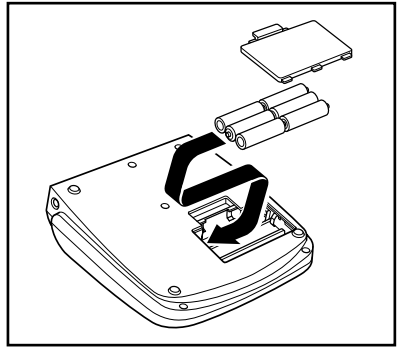
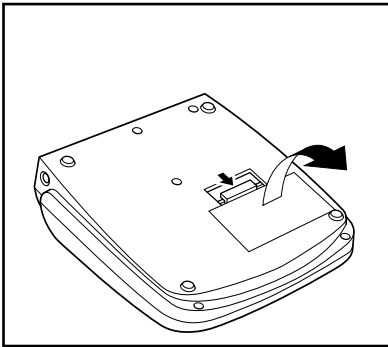

N.B. : ● *Veillez à effectuer le remplacement des piles en moins de trois minutes. En effet, si vous dépassez ce laps de temps sans brancher un adaptateur, tous vos textes seront perdus, même vos textes mis en mémoire.*

- *Veillez prendre note des points suivants lorsque vous utilisez des piles rechargeables de 1,2 V au NiCd pour alimenter cet appareil.*

- (1) *Le message "BATT" ne s'affiche pas si les piles sont vides ou presque vides. L'appareil se mettra hors tension.*
- (2) *Si la capacité de recharge ou les conditions d'utilisation sont mauvaises, il se peut que les caractères ne soient pas imprimés clairement, même après avoir rechargé les piles.*

CHANGER LE COUPE-RUBAN

Lorsque le coupe-ruban ne coupe plus correctement, remplacez-le.

Comment remplacer un coupe-ruban usé ou brisé :

- (1) Ouvrez le compartiment réservé au ruban en cassette. S'il y a une cassette dans le compartiment, retirez-la avec soin.
- (2) Saisissez le coupe-ruban et retirez-le.
- (3) Saisissez le nouveau coupe-ruban en le tenant par la languette de la pellicule de protection et insérez le coupe-ruban dans l'appareil.
- (4) Retirez la pellicule de protection du coupe-ruban.
- (5) Installez la cassette, puis refermez le capot du compartiment à cassette.

AVERTISSEMENT : *Veillez à ne pas vous blesser en remplaçant le coupe-ruban.*

N.B. : *La durée de vie moyenne d'un coupe-ruban correspond à 2.000 coupes environ.*

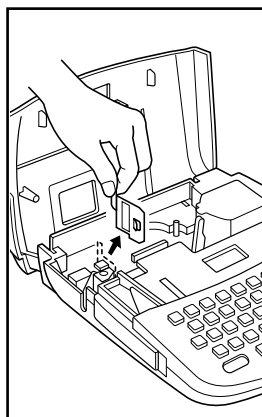
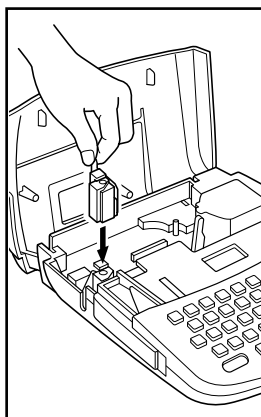
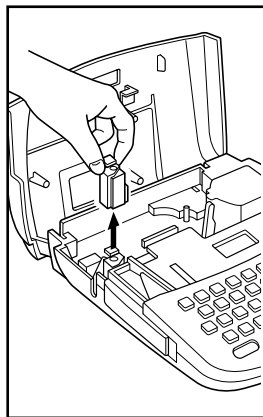

PRÉCAUTION

- Veillez à ne pas toucher la lame lors du remplacement du coupe-ruban.
- Ne permettez pas aux enfants de jouer avec le coupe-ruban ; ceux-ci risquent de se blesser.

MISE EN ROUTE

Pour mettre l'appareil sous tension :

Appuyez sur la touche ON/OFF.

La mémoire interne du P-Touch affiche le dernier texte créé à l'écran dès que vous mettez l'appareil sous tension. Cette fonction vous permet d'interrompre un travail, de mettre l'appareil hors tension, puis de reprendre votre travail ultérieurement sans devoir recréer ce texte.

Le P-Touch possède une fonction automatique de coupure de l'alimentation. Si l'appareil est sous tension et qu'il reste inutilisé pendant cinq minutes, il s'éteint automatiquement. Le texte à l'écran est mémorisé et réapparaît lorsque l'appareil est remis sous tension.

CRÉER UN TEXTE

ÉCRAN

Vous voilà prêt à créer un texte sur le P-Touch.

L'écran à cristaux liquides n'affiche que quatre caractères à la fois, mais la longueur totale de vos texte peut être de 55 caractères.

L'écran de quatre caractères est comme une fenêtre qui se déplace sur le texte.

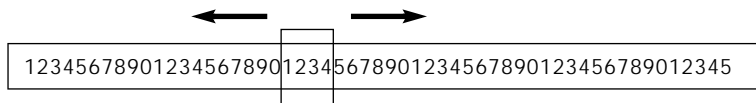

DÉPLACEMENT DU CURSEUR

Pour revoir et éditer vos textes, déplacez le curseur dans un sens ou dans l'autre.

Pour déplacer le curseur dans un texte :

Appuyez sur les touches ◀ et ▶ pour faire reculer ou avancer le curseur d'un caractère à la fois.



- N.B. :**
- Pour faire revenir le curseur automatiquement au début du texte, appuyez sur la touche **TOP** tout en maintenant la touche **CODE** enfoncée.
 - Pour ramener le curseur à la fin du texte, appuyez sur la touche **RELOC** tout en maintenant la touche **CODE** enfoncée.

EFFACER L'ÉCRAN

Avant de saisir un nouveau texte, vous devrez effacer le précédent.

Comment effacer le texte précédent de l'écran :

Maintenez la touche **CODE** enfoncée et appuyez sur **CLEAR**.

Exemple ● Effacez tout texte affiché à l'écran en appuyant sur les touches  + .



The diagram shows a rectangular screen with a small triangle cursor at the top left corner and a horizontal line below it. Above the screen, five 'A' characters are shown with the cursor positioned at different locations: under the first 'A', between the first and second 'A', under the second 'A', between the second and third 'A', and under the third 'A'. Below the screen, the labels 'CAPS', 'STL', and 'UNDL/FRM' are visible.

Dans les exemples qui suivent, nous travaillerons avec un texte type. Nous allons d'abord le créer, puis l'éditer, l'imprimer et enfin, l'enregistrer dans la mémoire du P-Touch.

Pour les besoins de notre exemple, supposons que vous vous appeliez J. Smith et que vous vouliez créer une étiquette à votre nom.

FONCTION DES TOUCHES

TOUCHE CODE

Pour exécuter les fonctions indiquées en rose, maintenez la touche **CODE** enfoncée et appuyez sur la touche qui correspond à la fonction désirée.

TOUCHE SHIFT

La touche **SHIFT** vous permet de produire des majuscules ainsi que les symboles figurant sur la partie supérieure des touches. Pour produire la lettre "A", maintenez la touche **SHIFT** enfoncée et appuyez sur "A". Pour produire le symbole pourcentage "%" (situé sur la touche du "5"), enfoncez la touche **SHIFT** et appuyez sur la touche "5".

TOUCHE CAPS

Maintenez la touche **CODE** enfoncée et appuyez sur la touche **CAPS** et l'appareil passe en mode Majuscules. Lorsque ce mode est "actif", l'indicateur CAPS est allumé à l'écran. Il suffit donc de taper sur les touches de lettres pour obtenir des majuscules. Notez qu'en ce qui concerne les chiffres, vous les obtenez toujours en appuyant sur leurs touches. Le mode CAPS est particulièrement utile lorsque vous voulez créer des textes contenant beaucoup de chiffres et de lettres majuscules. Pour quitter le mode CAPS, appuyez à nouveau simultanément sur les touches **CODE** et **CAPS**.

TOUCHE ALT

La touche **ALT** permet de taper les différents symboles inscrits en vert sur les touches. Pour taper un symbole situé sur la partie droite d'une touche, maintenez la touche **ALT** enfoncée et appuyez sur la touche du symbole souhaité.

SAISIE

Vous voilà prêt à vous servir des touches afin de créer un texte.

Exemple Pour taper "Mr." :

- Appuyez sur  +  pour obtenir la lettre majuscule M.

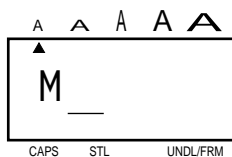

- Appuyez ensuite sur la touche , puis  pour terminer "Mr.".





TOUCHE D'ESPACE

La touche d'espace de cet appareil a la même fonction que celle d'une machine à écrire. Elle vous permet d'insérer un espace entre les différents mots de vos textes.

N.B. : La touche **SPACE** et la touche ► ont chacune une fonction différente. La touche ► fait avancer le curseur sans insérer d'espace.

Exemple Pour compléter le texte "Mr. J Smith" :

Tapez l'initiale "J" :

- Appuyez sur  +  pour entrer le J majuscule.
- Ajoutez un espace en appuyant une fois sur .

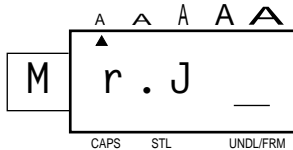

- Pour compléter le texte, tapez "Smith".

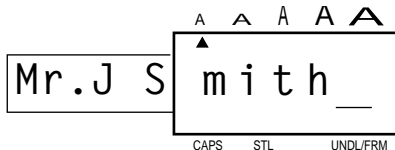

- Si vous faites une erreur pendant la saisie, il vous suffit d'appuyer sur la touche  pour supprimer le caractère précédent le curseur, puis de taper le caractère voulu.

CARACTÈRES COMPOSÉS

Vous pouvez créer des caractères composés d'une lettre et d'un signe diacritique.

Les signes diacritiques disponibles sont : " , ' , et ^ .

Pour créer un caractère composé :

- (1) Appuyez sur la touche correspondant au signe diacritique que vous désirez produire.
- (2) Tapez la lettre à laquelle vous voulez l'associer. L'écran ne pouvant les afficher en même temps, ils clignotent alternativement ; ils seront pourtant combinés lors de l'impression.

- N.B. :**
- Si la lettre ne peut être associée au signe diacritique choisi, la lettre remplace le signe diacritique.
 - Si, après avoir choisi un signe diacritique, vous appuyez sur les touches ◀, ▶, **SPACE** ou **PRINT** l'écran affichera le message "ERR", puis repassera en mode normal. Pour pouvoir poursuivre la saisie du texte, vous devez soit appuyer sur la touche d'une lettre qui peut être associée au signe soit effacer ce signe diacritique.

Signes diacritiques	Lettres pouvant leur être associées	
"	a e i o u	A E I O U
'	e	E
`	a e u	A E U
^	a e i o u	A E I O U

SYMBOLES

Outre les lettres, les symboles et les chiffres représentés sur les touches, vous disposez de 39 symboles supplémentaires lorsque vous sélectionnez le mode Symboles. Ces 39 symboles complémentaires sont présentés en 10 groupes, correspondant aux chiffres A à J sur le clavier.

Groupes	SYMBOLES	Groupes	SYMBOLES
A	Æ æ § ¤	F	♥ ★ ✂ 📄
B	+ × ÷ =	G	↑ ↓ → ←
C	• ® © ™	H	📖 📁 📧 ⚡
D	[] 🤝 🤝	I	☠️ 🚫 🍷 🔥
E	$\frac{1}{2}$ ° ² ³	J	♿ 💡 🌧️

Pour entrer un symbole qui ne figure pas sur les touches du clavier :

- (1) Pour passer au mode Symboles, maintenez la touche **CODE** enfoncée et appuyez sur la touche **SYMBOL**.
- (2) Le message "A -J?" s'affiche à l'écran.
- (3) Appuyez sur la touche de A à J qui correspond au groupe contenant le symbole que vous désirez reproduire. Le groupe de symboles spécifié apparaît à l'écran.
- (4) Amenez le curseur sur le symbole voulu.
- (5) Appuyez sur la touche **SET**.

N.B.: ● Appuyez sur la touche **DEL** pour quitter le mode Symbole.

Exemple Commencer par amener le curseur à l'endroit où vous voulez insérer un symbole. Pour ajouter le symbole du téléphone (☎) à la fin du texte et obtenir "Mr. J Smith ☎" :

- Appuyez sur **CODE** + **ALT SYMBOL** pour passer en mode Symboles.
- Le message suivant s'affiche :

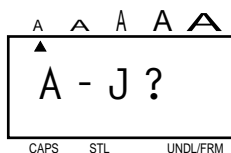

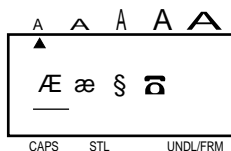

- Appuyez sur la touche A, car il s'agit du groupe qui contient le symbole du téléphone.

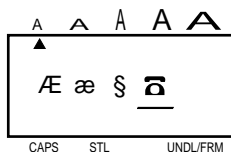

- Amenez le curseur sous le symbole ☎ en appuyant sur la touche ►.



- Appuyez sur  pour insérer le symbole  dans le texte.

Le texte se présente désormais comme suit :

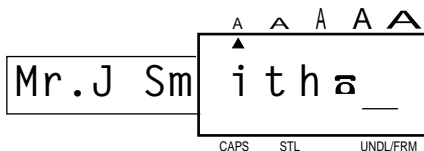

Après avoir entré un symbole qui ne figure pas sur une touche du clavier, le P-Touch quitte automatiquement le mode Symboles. Pour entrer un autre symbole, il vous faut appuyer à nouveau sur les touches **CODE** et **SYMBOL** et repasser en mode Symboles.

ÉDITER UN TEXTE

EFFACEMENT

La touche d'effacement vous permet de supprimer des caractères de votre texte.

Pour effacer un caractère :

(1) Servez-vous des touches ◀ et ▶ pour amener le curseur à la droite du caractère à effacer.

(2) Appuyez sur la touche d'effacement .

Exemple Pour effacer le symbole ☎ :

- Veillez à ce que le curseur soit bien placé à droite du symbole du téléphone.

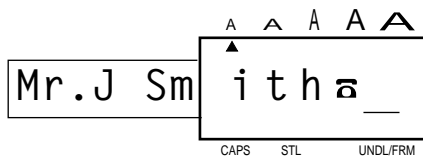

- Appuyez sur  pour effacer le symbole ☎.

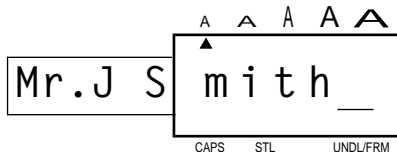

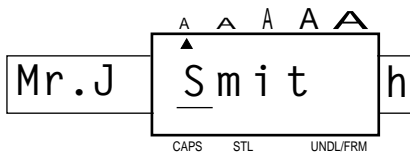

Effacez à présent l'espace entre le "J" et le "S" :

- Appuyez sur  jusqu'à ce que le curseur soit positionné à droite de l'espace (sous le "S").

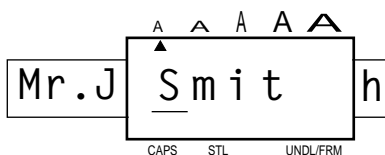

- Appuyez sur  afin d'effacer l'espace.



- Appuyez sur  afin de vérifier à l'écran si l'espace a bien été effacé.

SUPPRESSION D'UN MOT

Cette fonction vous permet d'effacer tout un mot à la fois. Elle simplifie considérablement l'édition de longs textes.

Pour utiliser la fonction de suppression de mot :

- (1) Amenez le curseur à droite du mot à effacer.
- (2) Maintenez la touche **CODE** enfoncée et appuyez sur la touche de suppression de mot

WORD OUT
 .

Tout nombre ou mot placé immédiatement avant le curseur ainsi que l'espace qui précède le curseur sont effacés automatiquement.

Exemple Pour effacer le "Mr.":

- Appuyez sur  pour déplacer le curseur jusque sous "J".

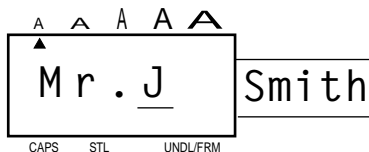

Mr. J Smith

CAPS STL UNDL/FRM

- Appuyez sur  +  afin d'effacer "Mr.".

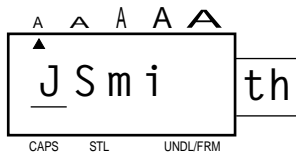

J Smith

CAPS STL UNDL/FRM

ÉCRASEMENT

Le mode d'édition par défaut est le mode d'écrasement ; ce qui signifie que le simple fait de taper un caractère remplace le caractère qui s'y trouvait précédemment.

Pour écraser un caractère :

- (1) Amenez le curseur sur le caractère à remplacer.
- (2) Appuyez sur le caractère ou le symbole de votre choix.

Le nouveau caractère remplace automatiquement l'ancien.

Exemple Pour remplacer les minuscules "mith" par des majuscules :

- Amenez le curseur sous le "m".

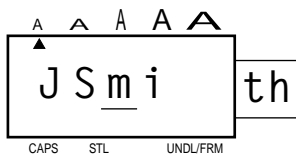

- Passez en mode CAPS. Pour ce faire, appuyez sur `CODE` + `SHIFT CAPS`. L'indicateur CAPS s'allume.
- Appuyez sur la touche M.

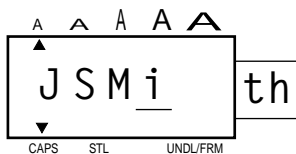

- Terminez l'édition du mot en tapant les lettres "ITH".

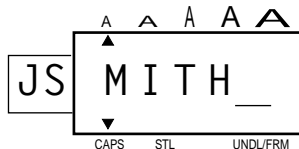

INSERTION

Il vous arrivera de vouloir insérer un caractère au milieu d'un texte. Pour ce faire, vous devrez passer du mode Écrasement au mode Insertion.

Pour insérer des caractères :



- (1) Maintenez la touche **CODE** enfoncée tout en appuyant sur la touche d'insertion  jusqu'à ce que "I : O" s'affiche.
- (2) Amenez le curseur à l'endroit où vous désirez insérer un caractère.
- (3) Appuyez sur le caractère ou le symbole que vous souhaitez insérer (voyez la rubrique SYMBOLES).

Tous les caractères qui suivent le caractère inséré sont repoussés d'un espace vers la droite.

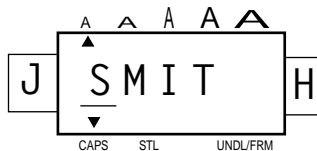

Exemple Pour insérer un point dans le texte et obtenir "J. SMITH" :

- Amenez le curseur sous le "S".

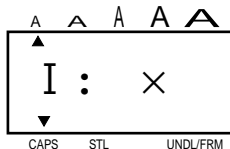

- Activez le mode d'Insertion en appuyant sur  + .
- L'affichage suivant apparaît.



- Pour repasser au mode d'Écrasement, appuyez sur  tout en maintenant  enfoncée ; répétez la manipulation pour repasser au mode d'Insertion.

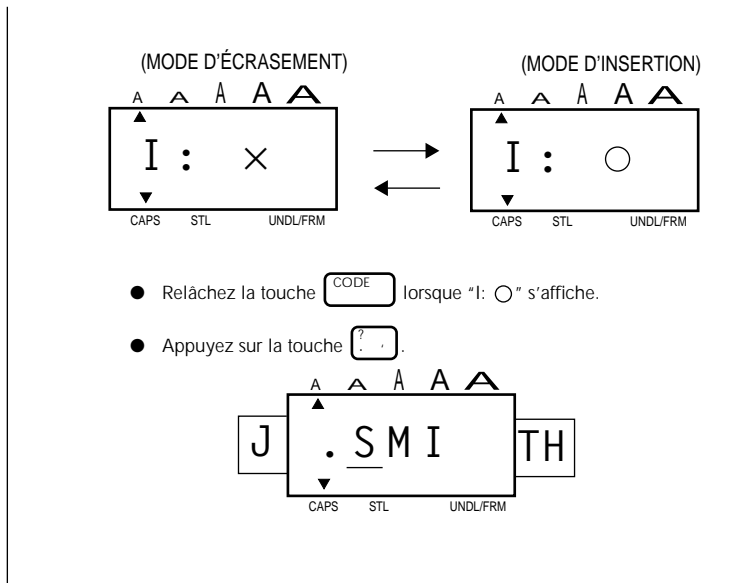

Pour quitter le mode d'Insertion :

Maintenez la touche **CODE** enfoncée et appuyez sur la touche **INSERT**.

MODIFIER LE FORMAT

Une fois votre texte terminé, vous disposez, pour l'imprimer, d'un choix de plusieurs fontes, tailles et styles de caractères, ainsi que de la possibilité de souligner ou d'encadrer ce texte.

Déterminez la fonte, la taille et le style des caractères, le mode de soulignement/encadrement ainsi que l'avance de ruban AVANT d'imprimer l'étiquette.

N.B.: *Le type de caractère choisi sera appliqué à tous les caractères de votre texte. Il n'est donc pas possible d'utiliser deux tailles ou styles de caractères différents dans un même texte.*

TAILLE

Vous avez le choix entre cinq tailles de caractères différents :

1 - Taille standard

J.SMITH

L2 - Double largeur

J.SMITH

H2 - Double hauteur

J.SMITH

4 - Double largeur et double hauteur

J.SMITH

8 - Quadruple largeur et double hauteur



Pour sélectionner une taille de caractères :

- (1) Maintenez la touche **CODE** enfoncée, appuyez sur la touche **SIZE** pour modifier la taille de caractère et faites défiler les valeurs de l'indicateur de la taille comme suit.

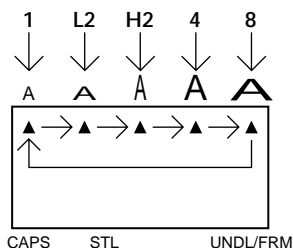

- (2) Relâchez la touche **SIZE** lorsque le triangle à l'écran s'affiche sous la taille de caractère de votre choix.

Exemple Pour choisir un caractère double largeur et double hauteur (4) :

- Maintenez la touche **CODE** et appuyez sur **SIZE** jusqu'à ce que le triangle s'affiche sous **A**.

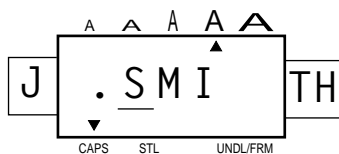

N.B.: Quand la fonte **BIG** est sélectionnée, le réglage de taille est annulé, quel qu'il soit.

N.B.: La taille des caractères que vous pouvez sélectionner varie en fonction de la largeur du ruban installé.

Largeur du ruban	Tailles de caractères
18 mm	1, L2, H2, 4, 8, BIG
12 mm	1, L2, H2, 4, 8
9 mm	1, L2, H2, 4, 8
6 mm	1, L2

Un message d'erreur s'affiche quand vous appuyez sur **PRINT** après avoir sélectionné une taille de caractère trop grande pour la largeur du ruban installé dans l'appareil et votre étiquette ne sera pas imprimée.

CARACTÈRES DE GRANDE TAILLE

En plus de la fonte normale, l'appareil permet d'imprimer des caractères de grande taille. Pour la fonte normale, vous avez le choix entre les tailles de caractères suivantes : taille standard, L2 (double largeur), H2 (double hauteur), 4 (double largeur et double hauteur) et 8 (quadruple largeur et double hauteur). Quand vous sélectionnez la fonte BIG, tous les autres réglages sont annulés.

J.SMITH

Pour sélectionner la fonte BIG :

- (1) Appuyez sur les touches **CODE** et **BIG**. L'écran affiche "NORM" ou "BIG" en fonction de la fonte sélectionnée.
- (2) Appuyez sur la touche **BIG** tout en appuyant sur la touche **CODE** pour faire alterner les 2 types de fontes.
- (3) Relâchez la touche **CODE** lorsque le nom de la fonte désirée s'affiche.

L'ordre de sélection est le suivant :

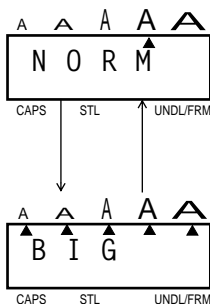

N.B.: ● Quand vous sélectionnez la fonte BIG, les minuscules s'impriment en majuscules et l'appareil ne tient pas compte des réglages de taille (SIZE), de style (STYLE) et de soulignement/encadrement (UNDL/BOX).

- Vous ne pouvez sélectionner la fonte BIG que si vous avez inséré un ruban d'une largeur de 18 mm.

STYLE

Vous avez également le choix entre neuf différents styles de caractères :

Normal (NORM)

J.SMITH

Italique + détouré (IT+O)

J.SMITH

Détouré (OUTL)

J.SMITH

Italique + gras (IT+B)

J.SMITH

Gras (BOLD)

J.SMITH

Italique + ombre (IT+S)

J.SMITH

Ombre (SHAD)

J.SMITH

Vertical (VERT)

J · S M I T H

Italique (ITAL)

J.SMITH

Pour choisir un style d'impression pour votre étiquette :

- (1) Maintenez la touche **CODE** enfoncée et appuyez une fois sur la touche **STYLE**. Le style d'impression en vigueur s'affiche.
- (2) Tout en laissant la touche **CODE** enfoncée, appuyez à nouveau sur la touche **STYLE**. Les styles de caractères disponibles défilent un à un, dans l'ordre donné ci-dessus.
- (3) Lorsque le style souhaité s'affiche, relâchez la touche **CODE**.

Si vous choisissez un style, le style Normal excepté, l'indicateur du style apparaît au-dessus de STL.

N.B.:

- Seuls les caractères de style Normal s'impriment à la verticale.
- L'impression de textes à la verticale est limitée par la largeur du ruban utilisé ainsi que le réglage de la taille de caractères sélectionné.

Exemple Pour sélectionner le style Détouré :

- Appuyez sur et maintenez-la enfoncée.
- Appuyez sur jusqu'à ce que "OUTL" s'affiche.
L'indicateur de style s'allume.

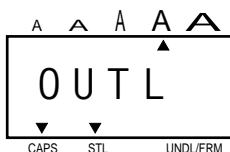

- Relâchez la touche .

SOULIGNEMENT/ENCADREMENT

Vous pouvez souligner ou encadrer un texte que vous désirez mettre en valeur.

Pour souligner ou encadrer un texte :

- (1) Maintenez **CODE** enfoncée et appuyez sur la touche de soulignement/encadrement

UNDL/FRM

3

- (2) La fonction sélectionnée en dernier lieu s'affiche à l'écran.
 (3) Pour modifier le style, maintenez la touche **CODE** enfoncée et appuyez sur **UNDL/FRM**.

Le passage d'un mode à l'autre s'effectue comme suit :

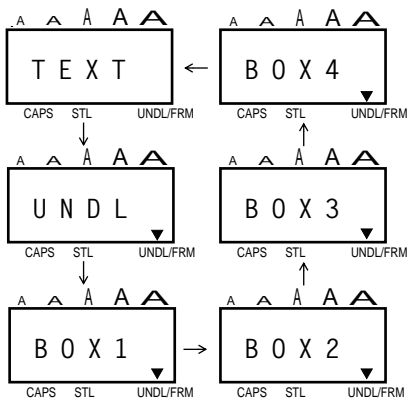

N.B.:

- Les modes de soulignement et d'encadrement ne sont pas disponibles simultanément.
- Vous ne pouvez pas utiliser le soulignement ou l'encadrement avec l'impression verticale ou le style de caractères BIG.
- L'impression de textes soulignés ou encadrés est limitée par la largeur du ruban utilisé ainsi que le réglage de la taille de caractères sélectionné.

Largeur du ruban	Taille des caractères
18 mm	1, L2, H2, 4, 8, BIG
12 mm	1, L2, H2, 4, 8
9 mm	1, L2, H2, 4, 8
6 mm	1, L2

Un indicateur triangulaire s'affiche au-dessus de UNDL/FRM lorsque vous sélectionnez le réglage Soulignement ou Encadrement.

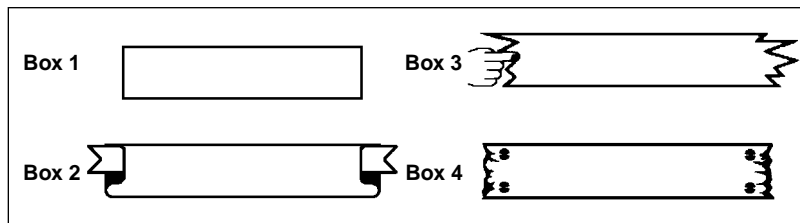

IMPRIMER UNE ÉTIQUETTE

IMPRESSION

Après avoir choisi la taille et le style de caractères et après avoir choisi le type d'avance du ruban, vous pouvez à présent imprimer votre étiquette.

Pour imprimer une étiquette :

Appuyez sur la touche **PRINT**.

L'étiquette imprimée sort par la fente prévue pour le ruban, sur le côté de l'appareil.

Appuyez sur les touches **CODE + FEED** avant de couper le ruban si le mode d'avance de ruban est réglé sur "_", "#", "##" ou "###". (Veuillez vous reporter à la page 41.)

Exemple Pour imprimer une étiquette :

- Appuyez sur .

L'appareil imprime le texte "J. SMITH" en caractères détournés de double largeur et double hauteur.



J.SMITH

- N.B.:**
- *Ne tirez pas sur le ruban. Vous risqueriez d'endommager la cassette.*
 - *Ne coupez pas le ruban pendant l'impression ou l'avance de ruban.*

COUPE

Pour couper le ruban :

Tirez le levier du coupe-ruban situé sur le côté de l'appareil.

Exemple Pour couper une étiquette :

- Tirez sur le levier du coupe-ruban.

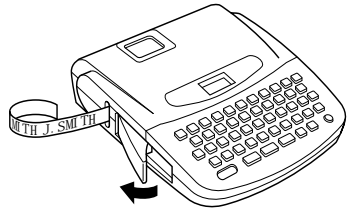

N.B.: ● *Ne forcez pas le levier du coupe-ruban, celui-ci risque d'être endommagé.*

Pour apposer l'étiquette :

Retirez le support de l'étiquette, puis collez celle-ci à l'endroit de votre choix.

COMMENT DÉTACHER L'ENDOS DE L'ÉTIQUETTE (OPTIONNEL)

Le bâtonnet de lettrage vous permet de séparer l'endos de l'étiquette facilement. Ce bâtonnet est un accessoire optionnel.

- (1) Tenez l'étiquette d'une main, surface imprimée tournée vers le haut et le bâtonnet de l'autre.
- (2) Passez la moitié de l'étiquette par la fente du bâtonnet.
- (3) Après avoir tourné le bâtonnet d'un quart de tour vers la gauche, tirez-le vers la droite.

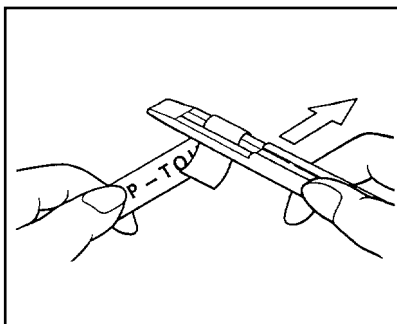
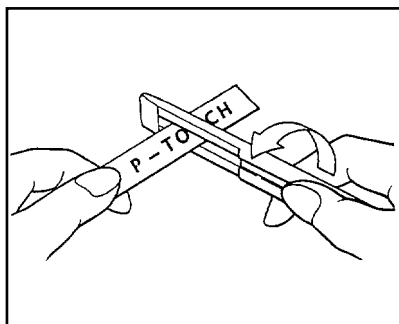

IMPRESSION MULTIPLE

Cette fonction vous permet de réimprimer jusqu'à neuf fois la même étiquette.

Pour imprimer plusieurs fois la même étiquette :

Il est préférable de sélectionner l'avance de ruban "**#**" "**##**" ou "**###**". (Veuillez vous reporter à la page 41.)

(1) Maintenez la touche **CODE** enfoncée et appuyez sur la touche d'impression multiple .

(2) Le message suivant s'affiche :

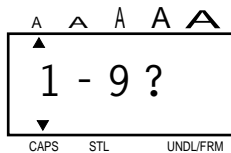

(3) Choisissez le nombre d'étiquettes à imprimer. Si, par exemple, vous voulez imprimer neuf étiquettes, appuyez sur la touche numérique 9.

(4) Appuyez sur **PRINT**.

À moins d'avoir sélectionné l'avance de ruban "**####**", appuyez sur les touches **CODE** + **FEED** avant de couper le ruban.

N.B.:

- Pour annuler l'impression, appuyez sur  avant de lancer l'impression ; l'écran précédent s'affiche.
- Vous pouvez imprimer un maximum de 9 exemplaires.
- Le ruban n'est pas coupé automatiquement.
- Avant de lancer une impression multiple, vérifiez s'il reste suffisamment de ruban dans la cassette.
- N'essayez jamais de couper le ruban pendant l'impression.
- Si l'extrémité rayée du ruban apparaît (le ruban est épuisé) avant que l'impression soit terminée, appuyez immédiatement sur **ON/OFF**.

NUMÉROTATION

La fonction de numérotation permet d'incrémenter automatiquement des numéros figurant dans un texte. Si vous désirez imprimer plusieurs fois le même texte, mais en donnant à chacun, par exemple, des dates différentes ("4, 5 et 6 juin 1962"), la fonction de numérotation automatique vous permet de le faire en une seule étape d'impression.

Pour utiliser la fonction de numérotation :

Il est préférable de sélectionner l'avance de ruban "**#**", "**##**" ou "**###**". (Veuillez vous reporter à la page 41.)

- (1) Tapez le texte à imprimer.
- (2) Amenez le curseur sous le chiffre que vous désirez incrémenter. Appuyez ensuite sur **CODE** et sur la touche de numérotation . Le message suivant s'affiche :

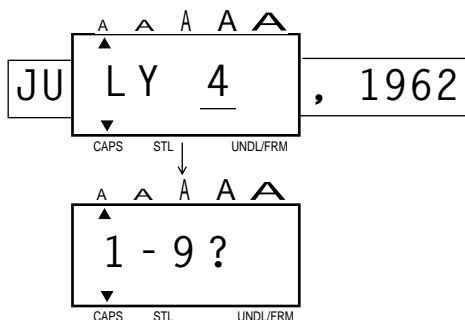

- (3) Appuyez sur la touche numérique (1-9) correspondant au dernier chiffre à imprimer. Ainsi, pour l'exemple donné ci-dessus, il vous faudrait appuyer sur 6.
- (4) Appuyez sur **PRINT** pour lancer l'impression de la première étiquette. L'impression des étiquettes suivantes se poursuit et le numéro spécifié passe chaque fois à l'unité supérieure. L'impression s'interrompt lorsque le texte portant le dernier chiffre sélectionné (le 6 juin, dans notre exemple) est imprimé.

À moins d'avoir sélectionné l'avance de ruban "**####**", appuyez sur les touches **CODE** + **FEED** avant de couper le ruban.

N.B.:

- Si vous désirez annuler le chiffre sélectionné avant de lancer l'impression, il suffit d'appuyer sur la touche **DEL**. Pour quitter le mode de numérotation, appuyez une nouvelle fois sur **DEL**.
- Le dernier chiffre de votre suite doit obligatoirement être un chiffre de 1 à 9.
- Si vous sélectionnez un chiffre inférieur à celui du texte d'origine, l'impression ne s'effectue pas et le message d'erreur "ERR" s'affiche à l'écran lorsque vous appuyez sur la touche **PRINT**.
- Les chiffres s'incrémentent d'une seule unité à la fois.
- Si les piles s'épuisent pendant l'impression d'étiquettes comportant un chiffre incrémenté, l'impression s'interrompt.

JULY 4, 1962

JULY 5, 1962

JULY 6, 1962

Exemple Pour utiliser la fonction de numérotation :

- Amenez le curseur sous le chiffre que vous désirez incrémenter.

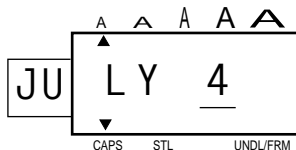

- Maintenir enfoncée et appuyez sur . Le message suivant s'affiche :

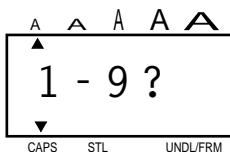

- Appuyez sur la touche numérique "6".

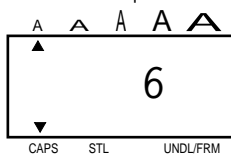

- Appuyez sur  afin de lancer l'impression.
- Le chiffre sélectionné s'incrémente automatiquement d'une unité à la fois et l'impression continue.
- L'impression s'arrête une fois que le texte contenant le chiffre le plus élevé, "6" dans notre exemple, est imprimé. Une fois l'impression terminée, l'écran affiche le texte suivant :

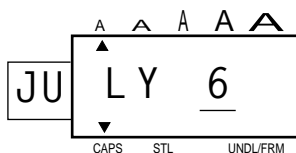

IMPRESSION MIROIR

Si vous utilisez la fonction d'impression miroir, les caractères seront imprimés de manière à être lisibles du côté adhésif de la bande. Si l'étiquette doit être apposée sur une vitre ou tout autre matériau transparent, elle ne pourra être correctement lue que de l'autre côté de ce matériau. Pour effectuer ce genre d'impression, il est bien sûr nécessaire d'employer une bande adhésive transparente.

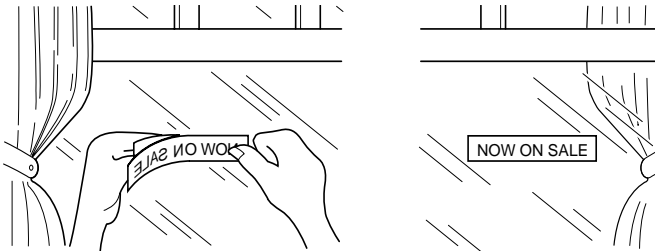

Pour utiliser la fonction d'impression miroir :

- (1) Maintenez **CODE** enfoncée et appuyez sur la touche d'impression miroir



- (2) Le mode d'impression en cours (M:○ ou M:×) s'affiche.
- (3) Tout en maintenant **CODE** enfoncée, appuyez une nouvelle fois sur **MIRROR**. Les deux messages suivants s'affichent alternativement :

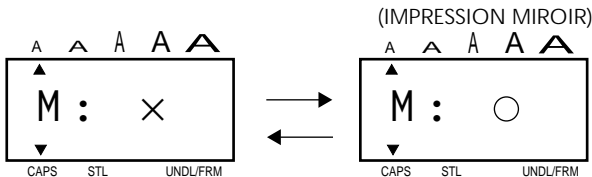

- (4) Pour activer le mode d'impression miroir, relâchez la touche **CODE** lorsque "M: ○" s'affiche. Pour retourner en mode d'impression normale, relâchez la touche **CODE** lorsque "M:×" s'affiche.

N.B.: La fonction d'impression miroir s'annule à la mise hors tension de l'appareil. Si vous désirez vous servir de cette fonction après avoir éteint l'appareil, il vous faudra l'activer à nouveau après avoir remis l'appareil sous tension.

AVANCE DU RUBAN

La fonction d'avance du ruban permet d'obtenir des marges gauche et droite de même taille. Vous avez le choix entre quatre marges différentes : 4 mm, 8 mm, 12 mm ou 24 mm. Pour l'impression multiple, il est possible de ne pas sélectionner de marges supplémentaires. Cette fonction d'avance de ruban est particulièrement pratique lors de l'impression répétée d'un texte pour lequel on a sélectionné un style différent pour chaque étiquette.

Pour changer le mode d'avance du ruban :

- (1) Maintenez la touche **CODE** enfoncée et appuyez sur la touche **TAPE**.
- (2) Le mode d'avance en vigueur s'affiche à l'écran.
- (3) Tout en maintenant la touche **CODE** enfoncée, appuyez à nouveau sur la touche **TAPE**. L'affichage change comme suit :

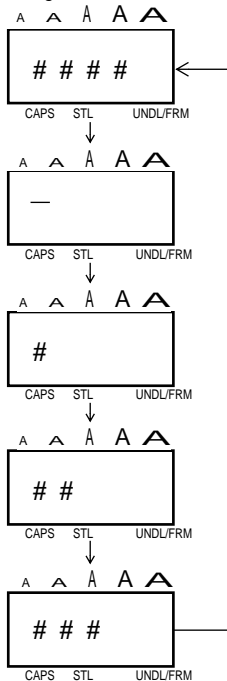

N.B.: Après avoir sélectionné "- ", "# ", "## " ou "### ", appuyez sur

+ pour faire avancer le ruban avant de le couper. Si vous n'effectuez pas une avance de ruban avant de couper celui-ci, il se peut que votre texte soit coupé, comme illustré ci-dessous :

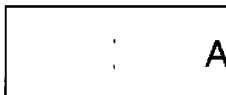

- Exemple**
- Quand vous sélectionnez "####", le ruban avance automatiquement de 24 mm après l'impression d'une étiquette. Si vous coupez le ruban sans l'avancer manuellement, vous obtenez une étiquette telle qu'illustrée ci-après.

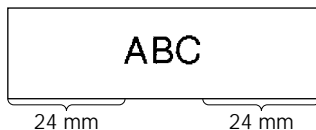

- Quand vous sélectionnez "- ", le ruban n'avance pas automatiquement après l'impression. Si vous appuyez sur + pour avancer le ruban et que vous coupez ensuite le ruban, vous obtenez une étiquette semblable à celle illustrée ci-après.

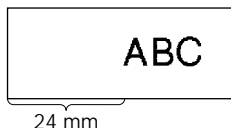

- Quand vous sélectionnez "# ", le ruban avance automatiquement de 4 mm après l'impression d'une étiquette. Si vous appuyez sur + pour avancer le ruban et que vous coupez ensuite le ruban, vous obtenez une étiquette semblable à celle illustrée ci-après. Veuillez couper le ruban au niveau des repères ":" à l'aide d'une paire de ciseaux.

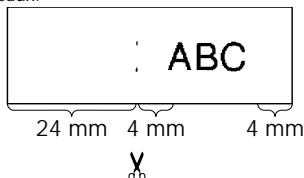

Quand vous coupez le ruban au niveau de la ligne de coupure, le texte est centré au milieu de l'étiquette. Quand vous sélectionnez "## ", le ruban avance automatiquement de 8 mm et quand vous sélectionnez "### ", l'avance est de 12 mm.

- Impression en continu

Quand vous sélectionnez "# " et que vous imprimez trois étiquettes en continu, le ruban avance automatiquement et vous obtenez des étiquettes semblables à celles illustrées ci-dessous. Quand vous sélectionnez "## " ou "### ", les étiquettes s'impriment avec leurs marges respectives. Veuillez couper le ruban au niveau des repères ":" à l'aide d'une paire de ciseaux.

1. Impression multiple (Reportez-vous à la page 36.)

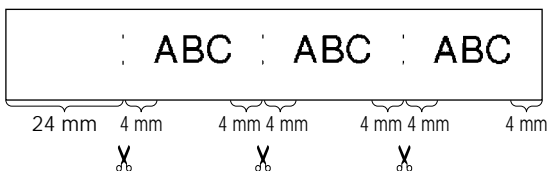

2. Numérotation (Reportez-vous à la page 37.)

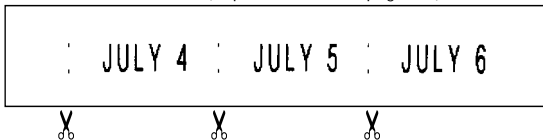

- Impression d'étiquettes de styles différents

"Quand vous sélectionnez "- ", vous pouvez sélectionner des styles et des tailles de caractères différents pour une même étiquette puisque le ruban n'avance pas après l'impression du texte. Le nouveau texte s'imprime immédiatement à la suite du texte précédent. Une fois que toute l'étiquette est imprimée, effectuez une avance de ruban et coupez-le.

MR. J. SMITH MANAGER

CONSERVER DES TEXTES

MÉMOIRE DE TEXTES

La fonction de mise en mémoire vous permet de sauvegarder vos textes sous forme de fichiers en vue d'une utilisation ultérieure. Vous pourrez, sans crainte de les perdre, réinitialiser l'écran à l'aide des touches **CODE + CLEAR**. Il vous sera dès lors facile de les rappeler quand nécessaire.

CAPACITÉ DE LA MÉMOIRE

La mémoire de textes peut contenir 300 caractères au total, répartis sur 9 zones maximum. Un secteur peut comprendre un maximum de 55 caractères.

N.B.: *Veillez à effectuer le remplacement des piles en moins de trois minutes. En effet, si vous dépassez ce laps de temps sans brancher un adaptateur, tous vos textes seront perdus, même vos textes mémorisés.*

MÉMORISATION D'UN TEXTE

Pour mettre en mémoire le texte affiché à l'écran :

- (1) Tapez votre texte.
- (2) Maintenez la touche **CODE** enfoncée et appuyez sur la touche de mise en

mémoire .

- (3) Le message suivant s'affiche :

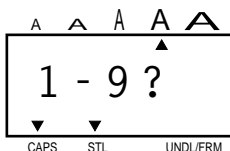

- (4) Appuyez sur la touche numérique (1-9) correspondant à la zone de mémoire que vous désirez sélectionner.

(5) Le texte est mis en mémoire dans la zone sélectionnée et le texte disparaît de l'écran.

Si la zone que vous avez spécifiée contient déjà un texte, l'appareil vous le signale en affichant brièvement le message d'erreur "ERR". Il vous demande ensuite de spécifier l'une des zones. Choisissez un autre chiffre de 1 à 9.

Si les neuf zones contiennent déjà un texte, vous devez libérer l'une d'entre elles avant de pouvoir mettre votre texte en mémoire.

Si vous tentez de mettre un nouveau texte en mémoire alors que celle-ci contient déjà 300 caractères, le message "FULL" s'affiche. Vous devez effacer l'une des zones de la mémoire avant de pouvoir mettre le nouveau texte créé en mémoire. Reportez-vous à la rubrique "EFFACEMENT D'UN TEXTE EN MÉMOIRE" à la page 48.

Exemple Pour mettre le texte "J. SMITH" en mémoire :

- Le texte à mettre en mémoire doit être affiché.

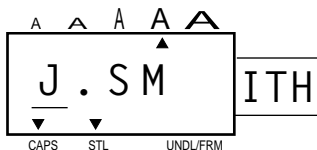

- Appuyez sur + . Le message suivant s'affiche :

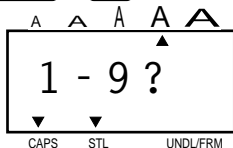

- Appuyez sur une touche numérique de 1 à 9. Appuyez par exemple sur 1.

Le texte affiché est mis en mémoire dans la zone 1.

N.B.: Pour annuler la mise en mémoire avant de sélectionner une zone,

appuyez sur .

RAPPEL D'UN TEXTE MIS EN MÉMOIRE

Pour rappeler un texte conservé dans l'une des neuf zones de la mémoire :

- (1) Maintenez **CODE** enfoncée et appuyez sur la touche de rappel .
- (2) L'écran suivant s'affiche :

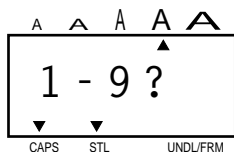

- (3) Appuyez sur la touche numérique (1-9) correspondant à la zone de mémoire contenant le texte que vous désirez rappeler.
- (4) Ce numéro ainsi que le début du texte mémorisé dans cette zone s'affichent à l'écran.
Si vous vous êtes trompé de numéro, appuyez sur la touche (de 1 à 9) correcte pour afficher le texte que vous recherchez.
- (5) Lorsque le texte à rappeler s'affiche à l'écran, appuyez sur la touche **SET**.
- (6) Le texte est rappelé dans la zone de travail ; vous pouvez l'éditer et/ou l'imprimer.

- N.B. :**
- Le texte rappelé apparaît tel qu'il avait été mis en mémoire et conserve donc la taille de caractère, le style d'impression, la fonte et le réglage de soulignement/encadrement d'origine.
 - Lorsque vous rappelez un texte mis en mémoire, tout texte affiché à l'écran de travail est effacé.

Exemple Pour rappeler le texte "J. SMITH" mis en mémoire :

- Appuyez sur  + . Le message suivant s'affiche :

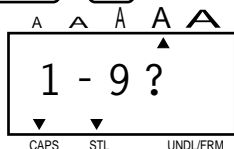

- Appuyez sur 1, puisque le texte a été mis en mémoire dans la zone 1. Le numéro de la zone ainsi que le début du texte mis en mémoire s'affichent.

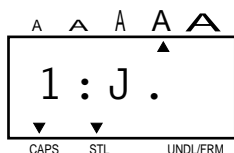

- Appuyez sur . Le texte est transféré dans la zone de travail et reste affiché à l'écran.

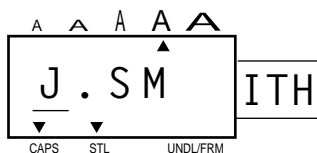

- Les réglages de format (STL, SIZE, UNDL/FRM et BIG) s'affichent à l'écran.
- Si vous désirez vérifier le réglage de soulignement/encadrement sélectionné, appuyez sur les touches + .
- Vous pouvez à présent éditer ou imprimer ce texte.

N.B.: Pour annuler le rappel, il vous suffit d'appuyer sur avant d'appuyer sur .

EFFACEMENT D'UN TEXTE EN MÉMOIRE

Pour effacer un texte conservé dans l'une des neuf zones de la mémoire :

- (1) Maintenez **CODE** enfoncée et appuyez sur **M.DEL**. L'écran suivant s'affiche :

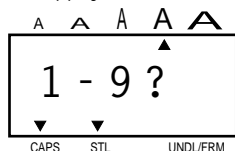

- (2) Appuyez sur la touche numérique (1-9) correspondant à la zone de mémoire contenant le texte que vous désirez rappeler.

Ce numéro ainsi que le début du texte mémorisé dans cette zone s'affichent à l'écran.

Si vous vous êtes trompé de numéro, appuyez sur la touche (de 1 à 9) correcte pour afficher le texte que vous recherchez.

- (3) Lorsque le texte à rappeler s'affiche à l'écran, appuyez sur la touche **SET**.
- (4) Le texte mis en mémoire dans la zone sélectionnée est effacé et l'écran précédent s'affiche.

Exemple Pour effacer le texte "J. SMITH" de la mémoire :

- Appuyez sur + . Le message suivant s'affiche :

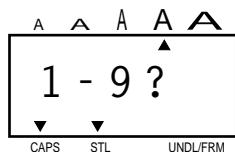

Pour effacer le contenu de la zone de mémoire 1 :

- Appuyez sur 1.

Le chiffre 1 ainsi que le début du texte contenu dans la zone s'affichent.

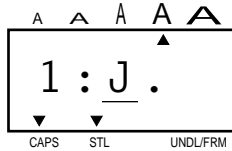

- Appuyez sur . Le texte est effacé de la mémoire. Le texte précédemment affiché dans la zone de travail réapparaît (dans ce cas-ci, "J. SMITH").

N.B.: Pour annuler l'effacement, il vous faut appuyer sur avant d'appuyer sur .

La zone de mémoire "1" est prête à recevoir un autre texte.

LISTE DES MESSAGES

ERR	Erreur de saisie La largeur du ruban installé est incorrecte.
BATT	Les piles sont faibles.
BATT	Les piles sont épuisées.
FULL	La zone de travail (max. 55 caractères) ou les zones de mémoire sont remplies (reportez-vous à la page 44).
NORM	Reportez-vous à la page 29.
OUTL	
BOLD	
SHAD	
ITAL	
IT+O	
IT+B	
IT+S	
VERT	
A-J?	
1-9?	Reportez-vous aux 36, 37, 44, 46, 48.
BIG	Vous avez sélectionné la taille de caractères BIG.
####	Reportez-vous à la page 41.
-	
#	
##	
###	
M: ○	Impression miroir activée
M: ×	Impression miroir désactivée
TEXT	Texte simple, sans soulignement ni encadrement
UNDL	Soulignement sélectionné
BOX 1	Encadrement sélectionné
BOX 2	
BOX 3	
BOX 4	
I: ○	Mode d'insertion activé
I: ×	Mode d'insertion désactivé

DÉTECTION DES PANNES

Problème	Mesures à prendre
1. L'écran reste vierge alors que l'appareil a été mis sous tension	<ul style="list-style-type: none">● Vérifiez la polarité des piles.● Si les piles sont usées, remplacez-les.● Vérifiez les connexions de l'adaptateur secteur et le bon fonctionnement de celui-ci.
2. L'appareil n'imprime pas ou les caractères s'impriment mal.	<ul style="list-style-type: none">● Vérifiez si la cassette contenant le ruban est correctement placée.● Si la cassette est vide, remplacez-la.● Vérifiez si la taille de caractère sélectionnée est compatible avec la largeur du ruban inséré dans l'appareil.
3. Les caractères imprimés ne sont pas bien formés.	<ul style="list-style-type: none">● Les piles sont probablement usées. Remplacez-les.
4. Impossible de couper le ruban.	<ul style="list-style-type: none">● La lame du coupe-ruban est usée.
5. Une bande rayée apparaît.	<ul style="list-style-type: none">● Vous avez atteint la fin du ruban. Installez une nouvelle cassette.
6. La mémoire s'est effacée.	<ul style="list-style-type: none">● Les piles sont sans doute épuisées. Remplacez-les.
7. Une partie des caractères ne s'imprime pas sur toute la ligne.	<ul style="list-style-type: none">● Vérifiez s'il n'y a pas de poussière sur la tête d'impression. Nettoyez-la à l'aide d'un coton-tige sec.● Si des impuretés adhèrent toujours à la tête d'impression, imprégnez le coton-tige d'alcool à 90 degrés et repassez-le sur la tête d'impression.

FICHE TECHNIQUE

Touches du clavier :	49 touches (39 touches de caractères et 10 touches de fonctions)	
Vitesse d'impression :	10 mm/sec.	
Taille des caractères :	Taille standard (1) Double largeur (L2) Double hauteur (H2) Double largeur et double hauteur (4) Quadruple largeur et double hauteur (8) Grande taille BIG (tous indicateurs allumés, style fixé, ni soulignement ni encadrement)	
Police de caractères :	Fonte : HELSINKI	
Ruban :	Ruban adhésif sous l'effet de la pression (UNIQUEMENT DES RUBANS TZ)	18 mm × 8m (I × L) 12 mm × 8m (I × L) 9 mm × 8m (I × L) 6 mm × 8m (I × L)
Affichage à cristaux liquides :	7 × 5 points 1 ligne × 4 colonnes	
Alimentation :	6 piles de type AA (SUM-3/AM3/R6/LR6) ou adaptateur secteur en option (AD-30: 7 V, 1,2 A). Nous recommandons l'utilisation de piles alcalines. L'alimentation est automatiquement coupée si vous n'appuyez sur aucune touche pendant 5 min.	
Encombrement :	174 mm (l) × 200 mm (P) × 50 mm (h)	
Poids :	0,65 kg (sans piles ni cassette)	
Capacité de la zone de travail:	55 caractères	
Capacité totale de la mémoire :	300 caractères max. pour les 9 zones disponibles	

ACCESSOIRES

- Fournitures

Vous pouvez obtenir des cassettes chez votre revendeur Brother le plus proche. Brother ne peut être rendu responsable pour tout dommage causé par l'utilisation de fournitures non-agrèées. N'utilisez que des rubans Brother TZ. N'utilisez jamais des rubans ne portant pas la marque .

Rubans laminés

Référence	Description	Qté/ Paquet	Prix
18 mm (3/4po)			
TZ141	Caractères noirs sur ruban clair	1	22,99\$
TZM41	Caractères noirs sur ruban clair (mat)	1	24,99\$
TZ241	Caractères noirs sur ruban blanc	1	24,99\$
TZ641	Caractères noirs sur ruban jaune	1	24,99\$
TZB41	Caractères noirs sur ruban orange fluorescent	1	29,99\$
TZ242	Caractères rouges sur ruban blanc	1	24,99\$
TZ243	Caractères bleus sur ruban blanc	1	24,99\$
TZ344	Caractères dorés sur ruban noir	1	28,99\$
TZ345	Caractères blancs sur ruban noir	1	28,99\$
TZ545	Caractères blancs sur ruban bleu	1	28,99\$
12 mm (1/2po)			
TZ131	Caractères noirs sur ruban clair	1	19,99\$
TZ231	Caractères noirs sur ruban blanc	1	20,99\$
TZM31	Caractères noirs sur ruban clair (mat)	1	20,99\$
TZ431	Caractères noirs sur ruban rouge	1	20,99\$
TZ531	Caractères noirs sur ruban bleu	1	20,99\$
TZ631	Caractères noirs sur ruban jaune	1	20,99\$
TZ731	Caractères noirs sur ruban vert	1	20,99\$
TZ132	Caractères rouges sur ruban clair	1	19,99\$
TZ232	Caractères rouges sur ruban blanc	1	20,99\$
TZ133	Caractères bleus sur ruban clair	1	19,99\$
TZ233	Caractères bleus sur ruban blanc	1	20,99\$
TZ334	Caractères dorés sur ruban noir	1	24,99\$
TZ335	Caractères blancs sur ruban noir	1	24,99\$
TZ435	Caractères blancs sur ruban rouge	1	24,99\$

Référence	Description	Qté/ Paquet	Prix
9 mm (3/8po)			
TZ121	Caractères noirs sur ruban clair	1	16,99\$
TZ221	Caractères noirs sur ruban blanc	1	19,99\$
TZ222	Caractères rouges sur ruban blanc	1	19,99\$
TZ223	Caractères bleus sur ruban blanc	1	19,99\$
TZ325	Caractères blancs sur ruban noir	1	22,99\$
6mm (1/4po)			
TZ111	Caractères noirs sur ruban clair	1	14,99\$
TZ211	Caractères noirs sur ruban blanc	1	16,99\$
TZ315	Caractères blancs sur ruban noir	1	20,99\$

Ruban non laminé

Référence	Description	Qté/ Paquet	Prix
18 mm (3/4po)			
TZN641	Caractères noirs sur ruban jaune	1	21,99\$
TZN541	Caractères noirs sur ruban bleu	1	21,99\$
TZNF41	Caractères noirs sur ruban violet	1	21,99\$
12 mm (1/2po)			
TZN631	Caractères noirs sur ruban jaune	1	17,99\$
TZN531	Caractères noirs sur ruban bleu	1	17,99\$
TZNF31	Caractères noirs sur ruban violet	1	17,99\$

Ruban de lettres instantanées

Référence	Description	Qté/ Paquet	Prix
18 mm (3/4po)			
TZL041	Caractères noirs	1	24,99\$

Ruban transfert avec repassage

Référence	Description	Qté/ Paquet	Prix
18 mm (3/4po)			
TZIY41	Caractères noirs	1	31,99\$

Ruban de sécurité

Référence	Description	Qté/ Paquet	Prix
18 mm (3/4po)			
TZSE4	Caractères noirs sur ruban blanc	1	49,95\$

Ruban en tissu

Référence	Description	Qté/ Paquet	Prix
12 mm (1/2po)			
TZFA3	Caractères bleus sur ruban blanc	1	34,95\$

Ensemble de tampons

Référence	Description	Qté/ Paquet	Prix
18 mm (3/4po) Espace Utilisable -9 x 55 mm			
SKMB	Ensemble de tampons FORMAT MOYEN (Le porte-tampon+cassette de ruban)	1	49,95\$
SHMB	Le porte-tampon FORMAT MOYEN	1	24,95\$

Options

Référence	Description	Qté/ Paquet	Prix
AD-30	Adaptateur c. a.	1	29,95\$
TR9	Bâtonnet de lettrage	1	2,99\$

* NOTE *

• Veuillez lire attentivement ce qui suit avant de commencer.

Insertion d'une nouvelle cassette

- Retirez la cale.

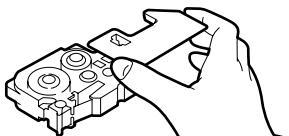

- Certains ruban n'ont pas de protection.

- Tendez le ruban avec le doigt

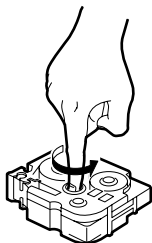

- Installez et appuyez sur **CODE + FEED**

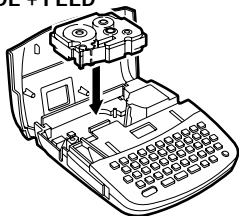

Decoupe du ruban adhésif

- Ne tirez pas sur le ruban adhésif pour le faire avancer.

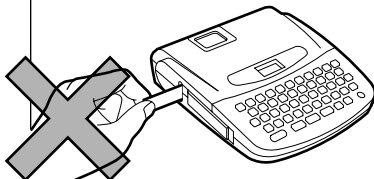

- Pour couper le ruban, utilisez le coupe-ruban intégré. N'essayez jamais de couper le ruban pendant l'impression ou pendant son avance.

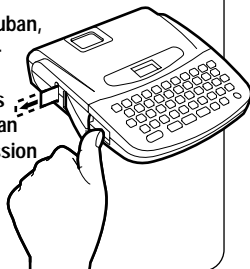

Connexion de l'adaptateur secteur

- N'utilisez que l'adaptateur secteur destiné à ce modèle.

