

Lisez ce Guide d'installation rapide avant d'utiliser l'imprimante.  
Pour pouvoir commencer à utiliser l'imprimante, vous devez d'abord configurer le matériel et installer le pilote.

**Etape 1**

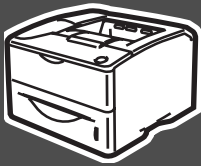

**Installation de votre imprimante**

Installation de  
votre imprimante

**Etape 2**



**Installation du pilote**

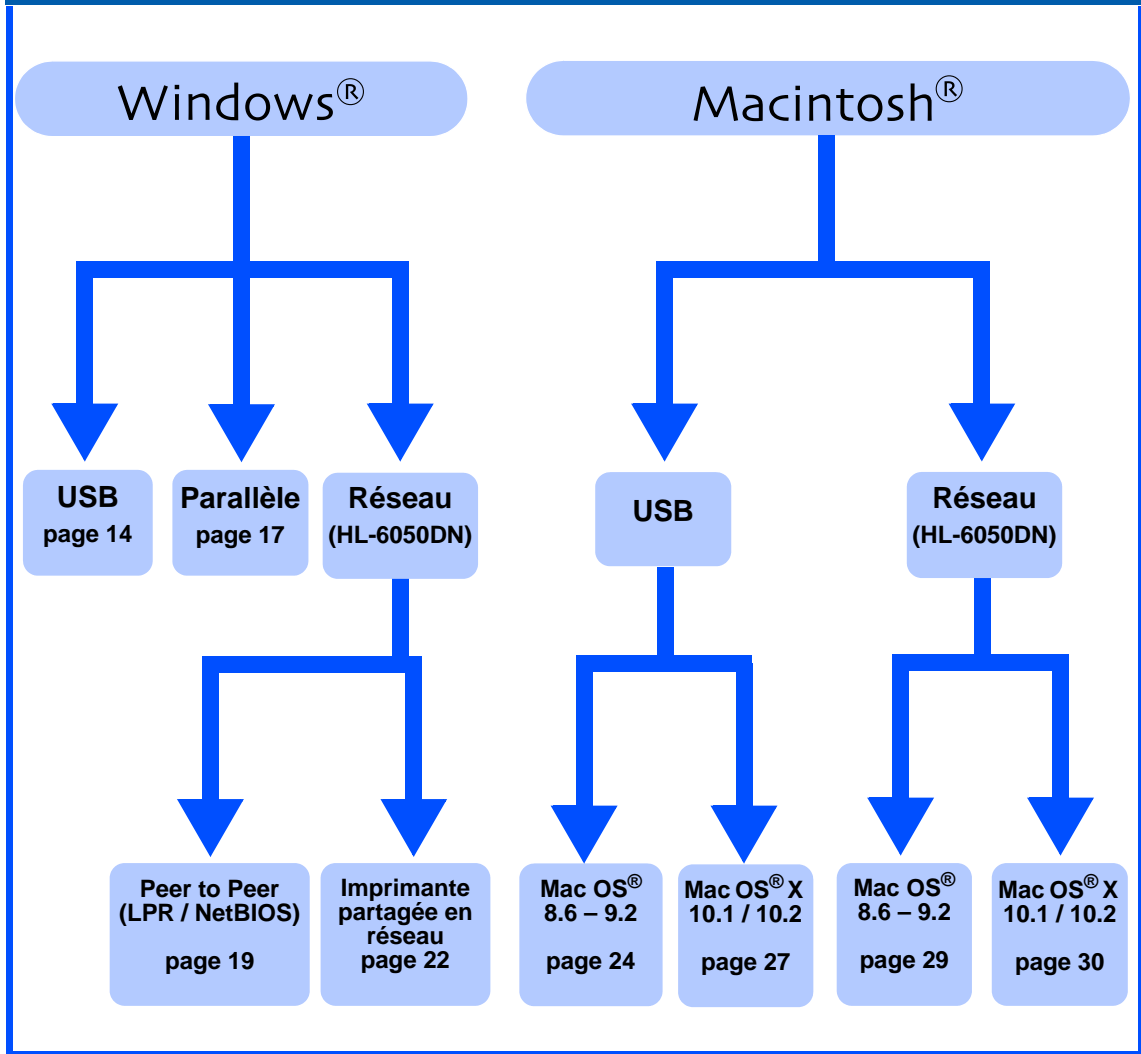

Installation du pilote

Windows®  
USB

Windows®  
Parallèle

Windows®  
Réseau

Macintosh®  
USB

Macintosh®  
Réseau

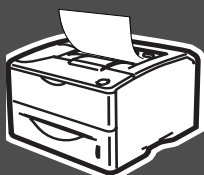

**L'installation est terminée !**

Pour les  
administrateurs

Pour obtenir la toute dernière version du pilote et pour déterminer la meilleure solution à vos questions ou problèmes éventuels, accédez directement au Centre de Solutions Brother à partir du CD-ROM/pilote ou rendez-vous au site Web <http://solutions.brother.com>.  
Veuillez conserver ce Guide d'installation rapide et le CD-ROM fourni à portée de main pour pouvoir les consulter facilement en cas de besoin.

# Table des matières

Pour utiliser l'imprimante en toute sécurité .....	2
Réglémentations .....	3

## ■ Prise en main

Éléments fournis .....	5
Panneau de commande .....	6
CD-ROM fourni .....	7

## Étape 1 Installation de votre imprimante

Insérez le disque compact dans votre lecteur de CD-ROM .....	8
Installez l'ensemble tambour .....	9
Chargez le papier dans le bac .....	10
Imprimez une page test .....	11
Définissez la langue d'affichage du panneau de commande .....	12

## Étape 2 Installation du pilote

Windows®	Pour les utilisateurs du câble d'interface USB .....	14
	Pour les utilisateurs du câble d'interface parallèle .....	17
	Pour les utilisateurs du câble d'interface réseau (modèle HL-6050DN) .....	19
	Utilisateurs d'une imprimante réseau peer to peer Brother (LPR / NetBIOS) .....	19
Utilisateurs d'une imprimante partagée en réseau .....	22	
Macintosh®	Pour les utilisateurs du câble d'interface USB .....	24
	Utilisateurs de Mac OS® 8.6 à 9.2 .....	24
	Utilisateurs de Mac OS® X 10.1 / 10.2 .....	27
	Pour les utilisateurs du câble d'interface réseau (modèle HL-6050DN) .....	29
	Utilisateurs de Mac OS® 8.6 à 9.2 .....	29
Utilisateurs de Mac OS® X 10.1 / 10.2 .....	30	

## ■ Pour les administrateurs (HL-6050DN)





Installation de l'utilitaire BRAdmin Professional (Utilisateurs de Windows® uniquement) .....	32
Web BRAdmin (Utilisateurs de Windows® uniquement) .....	32
Paramétrage de l'adresse IP, du masque de sous-réseau et de la passerelle à l'aide de l'utilitaire BRAdmin Professional (Utilisateurs de Windows® uniquement) .....	33
Impression de la page de configuration .....	33
Réinitialisation des paramètres réseau de l'imprimante .....	33

## ■ Informations complémentaires







Transport de l'imprimante .....	34
Options .....	35

## ■ Dépistage des anomalies Guide de l'utilisateur, chapitre 6

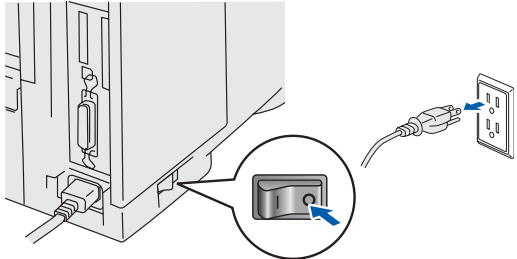
## Pour utiliser l'imprimante en toute sécurité

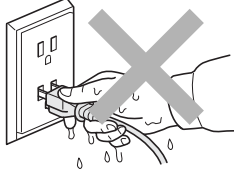
 <b>Avertissement</b>	 <b>Remarque</b>	 <b>Conseil</b>	 <b>Guide de l'utilisateur / Guide de l'utilisateur en réseau</b>
<p>Indique des consignes dont il convient impérativement de tenir compte pour éviter tout risque de blessure.</p>	<p>Indique les mises en garde dont il convient de tenir compte de manière à utiliser l'imprimante correctement et éviter de l'endommager.</p>	<p>Indique des remarques et des conseils à prendre en compte lors de l'utilisation de l'imprimante.</p>	<p>Indique des références au Guide de l'utilisateur ou au Guide de l'utilisateur en réseau qui se trouvent sur le CD-ROM fourni.</p>

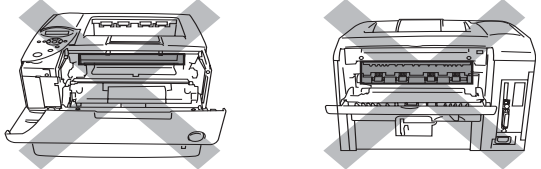
### Avertissement

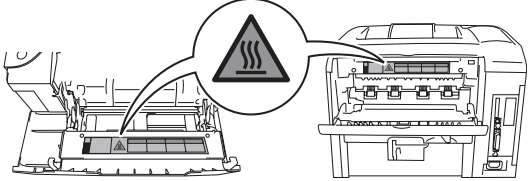
 <p>L'imprimante contient des électrodes haute tension. Avant de remplacer des composants internes de l'imprimante, de la nettoyer ou d'éliminer un bouchage, veillez à toujours éteindre son interrupteur et à débrancher le cordon d'alimentation de la prise/fiche secteur.</p>	
 <p>Ne manipulez pas la prise ou le câble d'alimentation avec les mains mouillées. Vous risqueriez de vous électrocuter.</p>	
 <p>Juste après l'emploi, certains composants internes de l'imprimante atteignent une température extrêmement élevée. Quand vous ouvrez le capot avant ou le capot arrière de l'imprimante, ne mettez jamais les doigts sur les parties représentées en grisé sur l'illustration.</p>	 <p><b>A l'intérieur de l'imprimante (vue avant)</b>      <b>Ouvrez le plateau d'éjection arrière (vue arrière)</b></p>
 <p>Une étiquette de mise en garde est apposée sur l'ensemble de fixation. Veillez à laisser cette étiquette en place et à ne pas l'endommager.</p>	

# Réglementations

## Federal Communications Commission (FCC) Declaration of Conformity (pour les Etats-Unis)

Responsible Party: Brother International Corporation  
100 Somerset Corporate Boulevard  
P.O. Box 6911  
Bridgewater, NJ 08807-0911  
USA  
Telephone: (908) 704-1700

declares, that the products

Product name: Laser Printer HL-6050, 6050D and 6050DN  
Model number: HL-60  
Product options: Lower Tray Unit LT-6000, Network Board NC-6100h

complies with Part 15 of the FCC Rules. Operation is subject to the following two conditions: (1) This device may not cause harmful interference, and (2) this device must accept any interference received, including interference that may cause undesired operation.

This equipment has been tested and found to comply with the limits for a Class B digital device, pursuant to Part 15 of the FCC Rules. These limits are designed to provide reasonable protection against harmful interference in a residential installation. This equipment generates, uses, and can radiate radio frequency energy and, if not installed and used in accordance with the instructions, may cause harmful interference to radio communications. However, there is no guarantee that interference will not occur in a particular installation. If this equipment does cause harmful interference to radio or television reception, which can be determined by turning the equipment off and on, the user is encouraged to try to correct the interference by one or more of the following measures:

- Reorient or relocate the receiving antenna.
- Increase the separation between the equipment and receiver.
- Connect the equipment into an outlet on a circuit different from that to which the receiver is connected.
- Call the dealer, Brother Customer Service, or an experienced radio/TV technician for help.

### Important

A shielded interface cable should be used to ensure compliance with the limits for a Class B digital device. Changes or modifications not expressly approved by Brother Industries, Ltd. could void the user's authority to operate the equipment.

## Déclaration de conformité aux prescriptions de Industry Canada (pour le Canada)

This Class B digital apparatus complies with Canadian ICES-003.

Cet appareil numérique de la classe B est conforme à la norme NMB-003 du Canada.

## Perturbations radioélectriques (modèle 220-240 volts uniquement)

Cette imprimante satisfait à la norme EN55022 (Publication CISPR 22)/ Classe B.

Avant d'utiliser ce produit, vérifiez que vous utilisez l'un des câbles suivants :

1. Un câble d'interface parallèle blindé à paire torsadée portant la marque "IEEE 1284 compliant"
2. Un câble USB

Ce câble ne doit pas faire plus de 2,0 mètres de long.

**brother**

## Déclaration de conformité pour la CE

### Fabricant

Brother Industries Ltd.,  
15-1, Naeshiro-cho, Mizuho-ku,  
Nagoya 467-8561, Japon

### Usine

Brother Corporation (Asie) Ltd.,  
Brother Buji Nan Ling Factory,  
Golden Garden Ind., Nan Ling Village,  
Buji Rong Gang Shenzhen, Chine

déclare dans la présente que :

Description du produit : Imprimante laser  
Nom du produit : HL-6050, HL-6050D, HL-6050DN  
Modèle : HL-60

est conforme aux dispositions des Directives appliquées : Directive en matière de basses tensions 73/23/EEC (telle que modifiée par 93/68/EEC) et Directive en matière de compatibilité électromagnétique 89/336/EEC (telle que modifiée par 91/263/EEC, 92/31/EEC et 93/68/EEC).

Normes respectées :

Harmonisées :

Sécurité : EN60950 : 2000

CEM : EN55022 : 1998 Classe B  
EN55024 : 1998  
EN61000-3-2 : 1995 + A14 : 2000  
EN61000-3-3 : 1995

Année durant laquelle le label CE a été apposé : 2003

Délivré par : Brother Industries, Ltd.  
Date : 6 août 2003  
Lieu : Nagoya, Japon  
Signature :

*Takashi Maeda*

Takashi Maeda  
Responsable  
Groupe Management de la qualité  
Service de gestion de la qualité  
Société Information & Document

## Déclaration de conformité au programme international ENERGY STAR®

L'objectif du programme international ENERGY STAR® est de promouvoir le développement et la vulgarisation de matériels de bureau à faible consommation d'énergie.

En sa qualité d'associé au programme international ENERGY STAR®, Brother Industries, Ltd. confirme que ce produit répond aux directives prescrites par ledit programme en matière d'efficacité énergétique.



## Laser Safety (Modèle 100-120 volts uniquement)

This printer is certified as a Class 1 laser product under the U.S. Department of Health and Human Services (DHHS) Radiation Performance Standard according to the Radiation Control for Health and Safety Act of 1968. This means that the printer does not produce hazardous laser radiation.

Since radiation emitted inside the printer is completely confined within protective housings and external covers, the laser beam cannot escape from the machine during any phase of user operation.

## FDA Regulations (modèle 100-120 volts uniquement)

U.S. Food and Drug Administration (FDA) has implemented regulations for laser products manufactured on and after August 2, 1976. Compliance is mandatory for products marketed in the United States. One of the following labels on the back of the printer indicates compliance with the FDA regulations and must be attached to laser products marketed in the United States.

MANUFACTURED:  
Brother Industries, Ltd.,  
15-1 Naeshiro-cho Mizuho-ku Nagoya, 467-8561 Japan  
This product complies with FDA radiation performance standards, 21 CFR Subchapter J.

MANUFACTURED:  
Brother Corporation (Asia) Ltd. Brother Buji Nan Ling Factory  
Gold Garden Ind., Nan Ling Village, Buji, Rong Gang, Shenzhen, CHINA  
This product complies with FDA radiation performance standards, 21 CFR Subchapter J

☛ Attention : L'usage de commandes et de réglages ou l'exécution de procédures autres que ceux ou celles spécifié(e)s dans le présent guide sont susceptibles de se traduire par une exposition à des rayonnements dangereux.

## Spécification CEI 60825 (modèle 220-240 volts uniquement)

Cette imprimante est un produit laser de classe 1 selon les caractéristiques définies dans la norme CEI 60825. L'étiquette figurant ci-dessous est apposée dans les pays qui l'exigent.

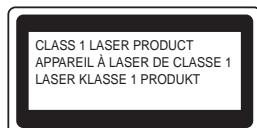

Cette imprimante renferme une diode à laser de Classe 3B qui émet un rayon laser invisible dans l'ensemble scanner. A ce titre, il est impératif de ne jamais ouvrir l'ensemble scanner.

☛ Attention : L'usage de commandes et de réglages ou l'exécution de procédures autres que ceux ou celles spécifié(e)s dans le présent guide sont susceptibles de se traduire par une exposition à des rayonnements dangereux.

## Pour la Finlande et la Suède

### LUOKAN 1 LASERLAITE

### KLASS 1 LASER APPARAT

☛ Varoitus! Laitteen käyttäminen muulla kuin tässä käyttöohjeessa mainitulla tavalla saattaa altistaa käyttäjän turvallisuusluokan 1 ylittävälle näkymättömälle lasersäteilylle.

☛ Varning Om apparaten används på annat sätt än i denna Bruksanvisning specificerats, kan användaren utsättas för osynlig laserstrålning, som överskrider gränsen för laserklass 1.

## Rayons laser internes

Puissance maximale des rayons : 10 mW  
Longueur d'onde : 760 - 810 nm  
Classe de laser : Classe IIIb  
(Conformément à 21 CFR Part 1040.10)  
Classe 3B  
(Conformément à CEI 60825)

## IMPORTANT - Pour votre sécurité

Pour que la fiche d'alimentation fournie avec l'appareil puisse être utilisée sans risque, celle-ci doit impérativement être connectée à une prise secteur standard, correctement mise à la terre à l'aide d'une installation électrique standard.

Les cordons de rallonge utilisés avec cette imprimante doivent impérativement comporter une fiche à trois broches et être correctement câblés pour offrir une mise à la terre adéquate. Les rallonges électriques mal câblées font courir à l'utilisateur de sérieux risques de blessures et risquent d'endommager l'équipement.

Le fonctionnement satisfaisant du matériel n'implique pas pour autant une mise à la terre et une installation parfaitement sûres. Pour votre sécurité, en cas de doute sur l'efficacité du dispositif de mise à la terre, appelez un électricien qualifié.

## Sectionneur d'alimentation

Cette imprimante doit être installée près d'une prise secteur aisément accessible. En cas d'urgence, vous devez débrancher le câble d'alimentation de la prise secteur afin d'isoler complètement le système.

## Mise en garde concernant la connexion LAN (modèle HL-6050DN uniquement)

Branchez cet appareil à une connexion LAN qui n'est pas exposée à des surtensions.

## Réseau de distribution informatique (pour la Norvège uniquement)

Ce produit est également conçu pour un réseau de distribution informatique d'une tension entre phase de 230 V.

## Geräuschemission / Niveau de bruit (pour l'Allemagne uniquement)

Lpa < 70 dB (A) DIN 45635-19-01-KL2

## Wiring information (pour le Royaume-Uni uniquement)

### Important

If you need to replace the plug fuse, fit a fuse that is approved by ASTA to BS1362 with the same rating as the original fuse.

Always replace the fuse cover. Never use a plug that does not have a cover.

## Warning - This printer must be earthed.

The wires in the mains lead are coloured in line with the following code :

<b>Green and Yellow:</b>	<b>Earth</b>
<b>Blue:</b>	<b>Neutral</b>
<b>Brown:</b>	<b>Live</b>

En cas de doute, appelez un électricien qualifié.

## Éléments fournis

### Imprimante

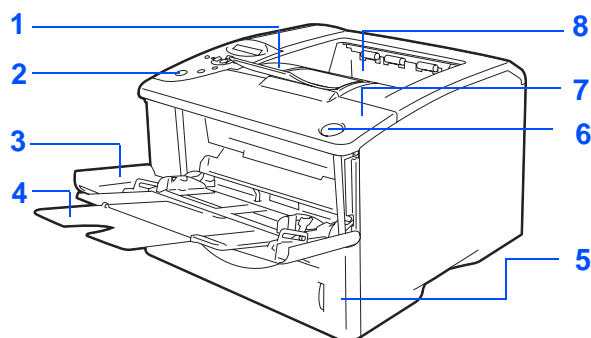

- 1 Rabat de support du plateau d'éjection face imprimée dessous (rabat de support)
- 2 Panneau de commande
- 3 Bac multi-usage (bac MU)
- 4 Rabat de support MU
- 5 Bac à papier
- 6 Bouton de déblocage du capot avant
- 7 Capot avant
- 8 Plateau d'éjection face imprimée dessous (plateau d'éjection supérieur)



#### CD-ROM

(comprend le Guide de l'utilisateur)

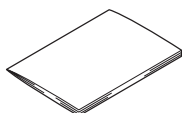

#### Guide d'installation rapide

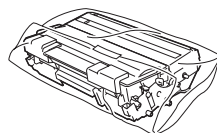

#### Ensemble tambour (avec la cartouche de toner)

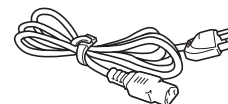

#### Cordon d'alimentation CA

Les éléments fournis peuvent varier d'un pays à l'autre.

Le cordon d'alimentation peut varier légèrement selon le pays d'achat de l'imprimante.

Conservez tous les matériaux d'emballage et le carton extérieur de l'imprimante.



- Le câble d'interface n'est pas un accessoire livré en standard. Veuillez acheter le câble d'interface approprié pour l'interface que vous avez l'intention d'utiliser (parallèle, USB ou réseau).
- Il est recommandé d'utiliser un câble d'interface parallèle ou USB d'une longueur inférieure à 2,0 mètres (6 pieds).
- Pour la connexion parallèle, utilisez un câble d'interface blindé conforme à la norme IEEE 1284.
- Si votre ordinateur utilise une interface Hi-Speed USB 2.0, utilisez un câble certifié Hi-Speed USB 2.0.

# Panneau de commande

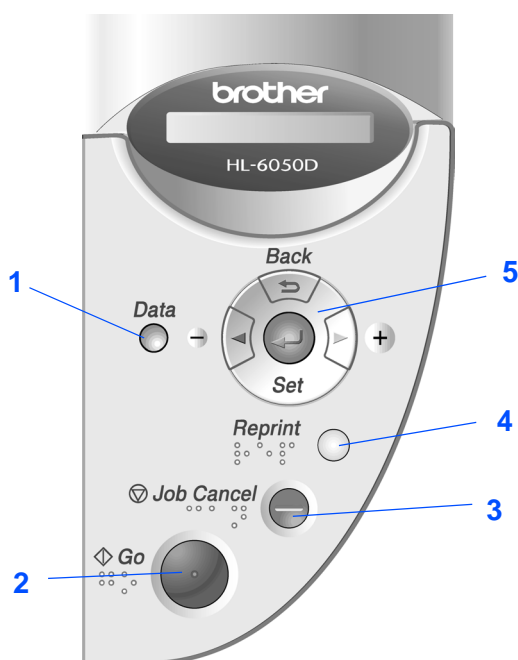

## 1 Témoin Data : Orange

<b>Allumé</b>	Il reste des données dans le tampon d'impression.
<b>Clignotant</b>	Réception ou traitement de données en cours.
<b>Eteint</b>	Pas de données restant en mémoire.

## 2 Touche Go

Quitte le menu du panneau de commande et les paramètres de réimpression.

Elimine les messages d'erreur.

Suspend / continue l'impression.

## 3 Touche Job Cancel

Arrête et annule la tâche d'impression en cours.

## 4 Touche Reprint

Sélectionne le menu de réimpression.

 Veuillez augmenter la taille de la RAM si vous souhaitez utiliser les fonctions de réimpression sans disposer de la mémoire CompactFlash.

 Guide de l'utilisateur en réseau, chapitre 4.

## 5 Touches Menu

<b>+</b>	Permet d'avancer dans les différents menus.
<b>-</b>	Permet de reculer dans les différents menus.
<b>Set</b>	Sélectionne le Panneau de commande. Confirme la sélection des menus et des paramètres.
<b>Back</b>	Remonte d'un niveau dans l'arborescence de menu.



Dans certains pays, un panneau de commande proposant les symboles Braille est disponible. Si vous souhaitez acheter un panneau de commande avec symboles Braille, veuillez contacter le revendeur qui vous a vendu l'imprimante.



Le panneau de commande offre une fonction alarme à l'intention des utilisateurs malvoyants.

Pour en savoir plus, consultez le chapitre 3 du Guide de l'utilisateur.



Guide de l'utilisateur, chapitre 3.

# CD-ROM fourni

Le CD-ROM contient une foule d'informations.

## Windows®

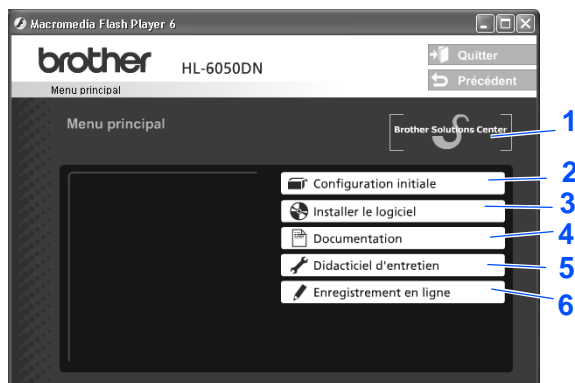

## Macintosh®

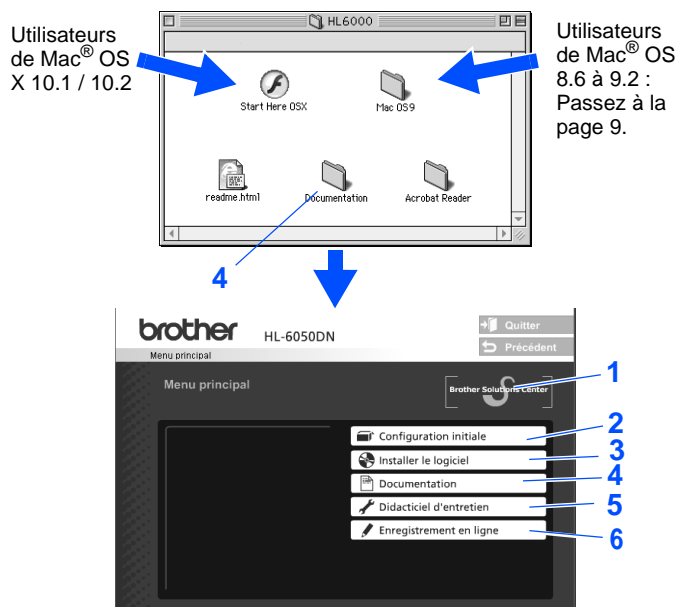

### 1 Brother Solutions Center

Le Centre de Solutions Brother (<http://solutions.brother.com>) regroupe en une adresse toutes les réponses à vos besoins d'impression. Téléchargez les pilotes et les utilitaires les plus récents pour vos imprimantes ; consultez la Foire aux Questions et les conseils de dépistage des pannes ou découvrez des solutions d'impression.

### 2 Configuration initiale

Vidéo d'instruction pour la configuration de l'imprimante et l'installation du pilote.

### 3 Installer le logiciel

Pour installer le pilote d'imprimante et les utilitaires.

### 4 Documentation

Pour visualiser le Guide de l'utilisateur et le Guide de l'utilisateur en réseau au format PDF (programme de lecture compris).

Le Guide de l'utilisateur est automatiquement installé lors de l'installation du pilote. Allez au bouton **Démarrer**, sélectionnez **Programmes**, votre imprimante (par ex. Brother HL-6050) puis Guide de l'utilisateur. Si vous ne souhaitez pas installer le Guide de l'utilisateur, sélectionnez **Installation personnalisée** quand vous installez le pilote.

### 5 Didacticiel d'entretien

Vidéo d'instruction pour l'entretien de l'imprimante.

### 6 Enregistrement en ligne

Pour enregistrer votre produit en ligne.



*Pour les utilisateurs malvoyants :  
Veuillez consulter le fichier HTML readme.html, sur  
le CD-ROM fourni. Vous pouvez lire ce fichier avec le  
logiciel de synthèse vocale Screen Reader.*



## 1 Insérez le disque compact dans votre lecteur de CD-ROM

Pour les utilisateurs de Windows®

- NE branchez PAS le câble d'interface.**  
 Vous serez invité à connecter le câble d'interface pendant l'installation du pilote.

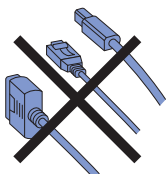

- 1 Insérez le disque compact dans votre lecteur de CD-ROM. L'écran d'accueil s'affiche automatiquement. Suivez les consignes qui s'affichent à l'écran.



- 2 Cliquez sur l'icône **Configuration initiale** de l'écran de menu.

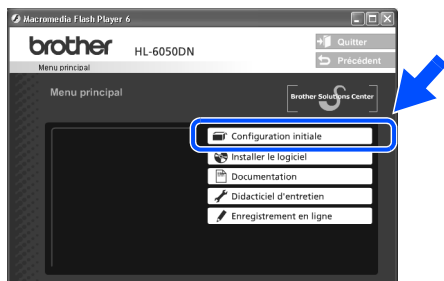

- 3 Vous pouvez visualiser les consignes de configuration initiale et suivre les étapes des pages 9 à 12.

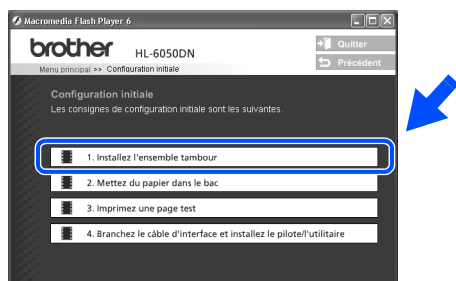

Pour les utilisateurs d'un ordinateur Macintosh®

- Cette page s'adresse aux utilisateurs de Mac OS® X 10.1 / 10.2.  
 Si vous utilisez Mac OS® 8.6 à 9.2, passez à la page suivante.*

- NE branchez PAS le câble d'interface.**  
 Vous serez invité à connecter le câble d'interface pendant l'installation du pilote.

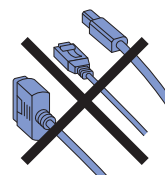

- 1 Insérez le disque compact dans votre lecteur de CD-ROM. Double-cliquez sur l'icône **Start Here OSX**. Suivez les consignes qui s'affichent à l'écran.

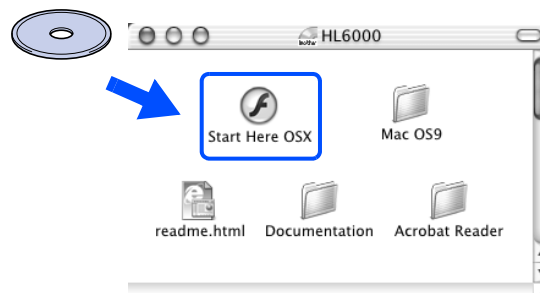

- 2 Cliquez sur l'icône **Configuration initiale** de l'écran de menu.



- 3 Vous pouvez visualiser les consignes de configuration initiale et suivre les étapes des pages 9 à 12.

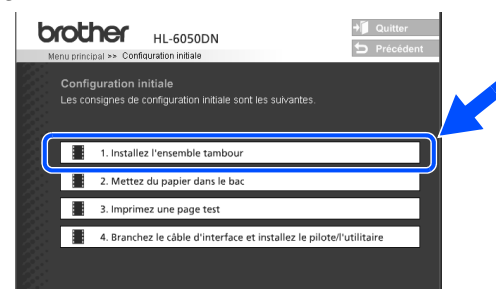



## 2 Installez l'ensemble tambour

**NE branchez PAS le câble d'interface.**  
 Vous serez invité à connecter le câble d'interface pendant l'installation du pilote.

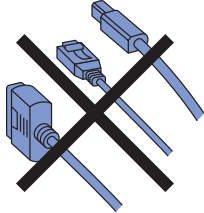

- 1 Ouvrez le capot avant en appuyant sur le bouton de déblocage du capot avant.

Bouton de déblocage du capot avant

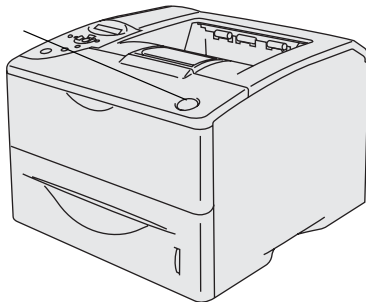

Capot avant

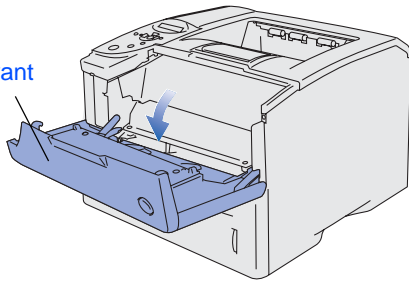

- 2 Déballez l'ensemble tambour. Secouez-le plusieurs fois d'un côté sur l'autre afin de répartir le toner uniformément à l'intérieur du tambour.

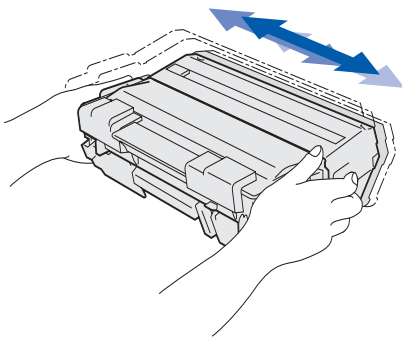

- 3 Réinstallez l'ensemble tambour dans l'imprimante.

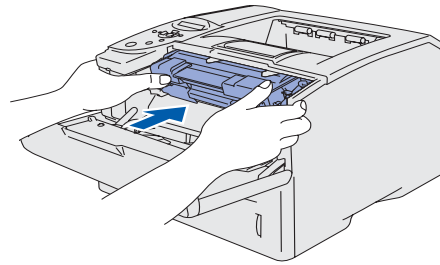
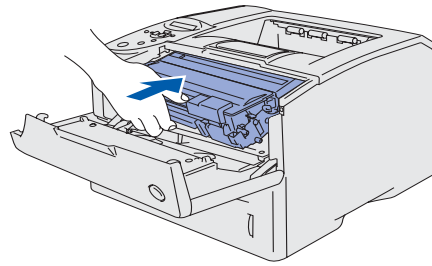

- 4 Fermez le capot avant de l'imprimante.

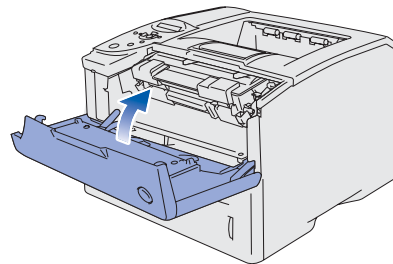

Passez à la page suivante

Installation de votre imprimante

Windows® USB

Windows® Parallèle

Windows® Réseau

Macintosh® USB

Macintosh® Réseau

Installation du pilote

Pour les administrateurs

## 3 Chargez le papier dans le bac

- 1 Tirez complètement le bac à papier pour le sortir de l'imprimante.

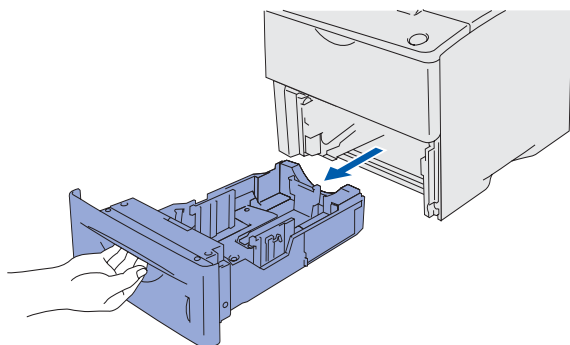

- 2 Tout en appuyant sur le levier de déblocage des guide-papiers, faites glisser ces guide-papiers pour les ajuster à la taille du papier. Veillez à ce que les guides soient fermement installés dans leur logement.

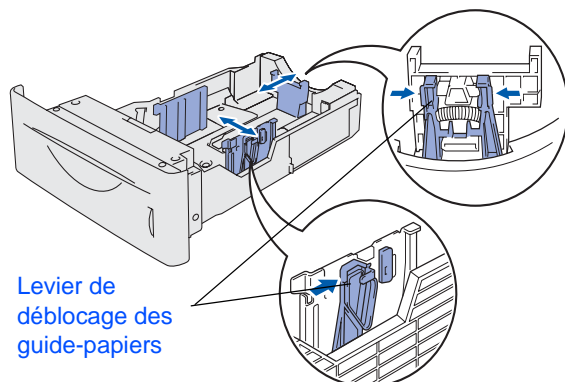

Avec du papier au format Legal, appuyez sur le bouton de déblocage du guide universel et déployez l'arrière du bac à papier.

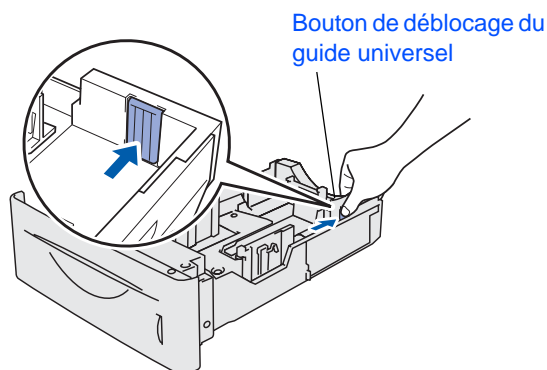

- 3 Pour éviter les bourrages et les problèmes d'alimentation, remplissez le bac avec des petites piles de papier que vous avez pris soin de bien déramer.

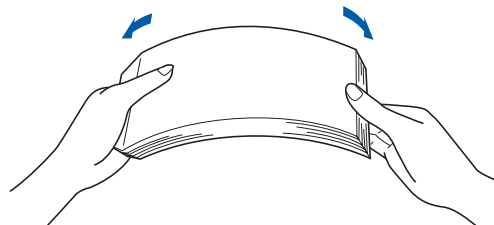

- 4 Mettez du papier dans le bac. Vérifiez que la pile de papier est bien à plat dans le bac et qu'elle ne dépasse pas le repère de hauteur.

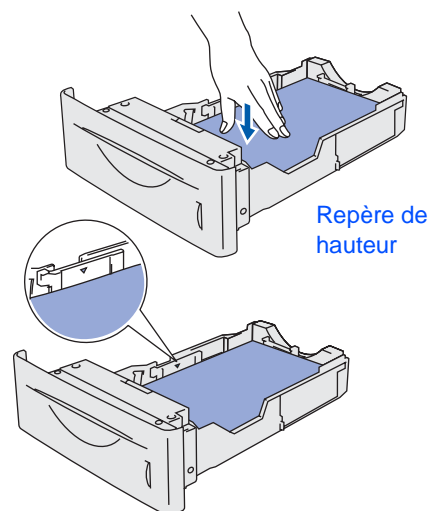

- 5 Remettez le bac à papier convenablement dans l'imprimante.

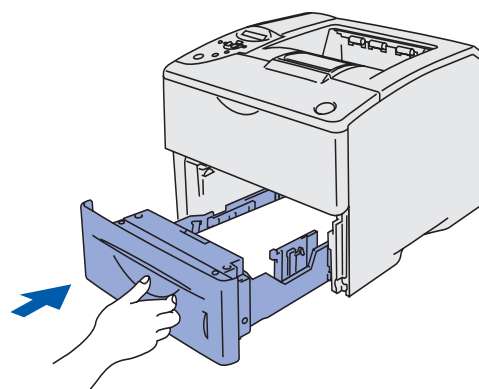



## 4 Imprimez une page test

**NE branchez PAS le câble d'interface.**  
 Vous serez invité à connecter le câble d'interface pendant l'installation du pilote.

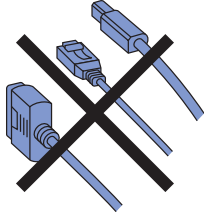

- 1 Vérifiez que l'interrupteur de l'imprimante est en position éteinte. Branchez le cordon d'alimentation à l'imprimante.

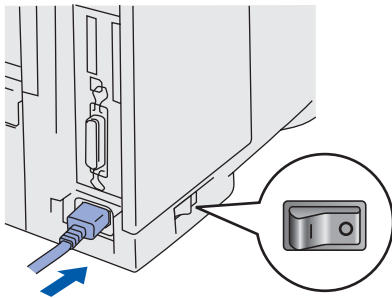

- 2 Branchez le cordon d'alimentation à une prise/fiche secteur. Allumez l'interrupteur de l'imprimante.



- 3 A l'issue du préchauffage de l'imprimante, le message **PRET** s'affiche.

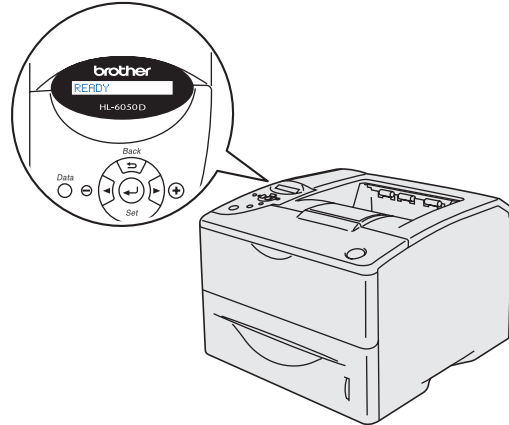

- 4 Appuyez sur la touche **Go**. L'imprimante imprime une page test. Vérifiez que la page test s'est imprimée correctement.

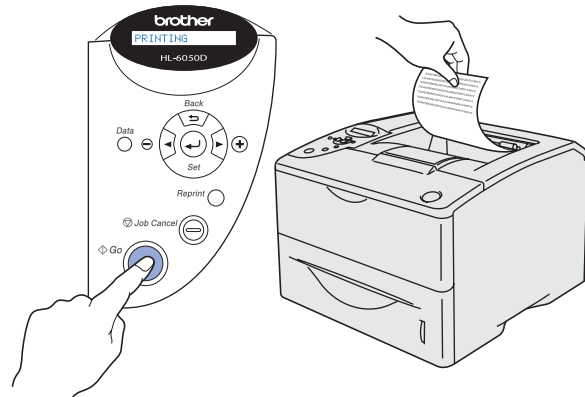

Passez à la page suivante

Installation de  
votre imprimante

Windows®  
USB

Windows®  
Parallèle

Windows®  
Réseau

Macintosh®  
USB

Macintosh®  
Réseau

Pour les  
administrateurs

Installation du pilote

6

## Définissez la langue d'affichage du panneau de commande



- 1 Appuyez sur la touche **+** jusqu'à ce que le message **CONFIG** s'affiche. Appuyez sur la touche **Set**.

CONFIG

- 2 Appuyez de nouveau sur la touche **Set**.

LANGUE

- 3 Appuyez sur la touche **+** ou **-** pour sélectionner votre langue. Appuyez sur la touche **Set** pour valider votre choix.

=FRANÇAIS

\*

Passez à la page suivante  
pour installer le pilote.



Suivez les instructions de cette page qui correspondent à votre système d'exploitation et à votre interface.  
Les écrans Windows® de ce Guide d'installation rapide correspondent à Windows® XP et au modèle HL-6050DN.  
Les écrans Mac OS® X de ce Guide d'installation rapide correspondent à Mac OS® X 10.1 et au modèle HL-6050DN.

Installation de  
votre imprimante

Windows®



**Pour les utilisateurs du câble d'interface USB.....** Passez à la page 14



**Pour les utilisateurs du câble d'interface parallèle.....** Passez à la page 17



**Pour les utilisateurs du câble d'interface réseau (modèle HL-6050DN)**

- Utilisateurs d'une imprimante réseau peer to peer Brother (LPR / NetBIOS) .... Passez à la page 19
- Utilisateurs d'une imprimante partagée en réseau ..... Passez à la page 22

Macintosh®



**Pour les utilisateurs du câble d'interface USB**

- Utilisateurs de Mac OS® 8.6 à 9.2 ..... Passez à la page 24
- Utilisateurs de Mac OS® X 10.1 / 10.2 ..... Passez à la page 27



**Pour les utilisateurs de l'interface réseau (modèle HL-6050DN)**

- Utilisateurs de Mac OS® 8.6 à 9.2 ..... Passez à la page 29
- Utilisateurs de Mac OS® X 10.1 / 10.2 ..... Passez à la page 30

**Pour les administrateurs.....** Passez à la page 32

Windows®  
USB

Windows®  
Parallèle

Windows®  
Réseau

Macintosh®  
USB

Macintosh®  
Réseau

Pour les  
administrateurs



## Pour les utilisateurs du câble d'interface USB

### 1. Installation du pilote et branchement de l'imprimante à votre PC



Si l'Assistant Ajout de nouveau matériel détecté s'affiche sur votre PC, cliquez sur le bouton **Annuler**.

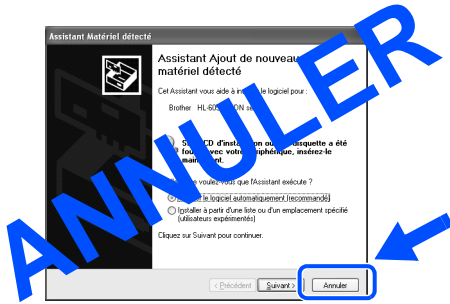

- 1 Vérifiez que le câble d'interface USB **N'EST PAS** connecté à l'imprimante avant de commencer l'installation du pilote. Si vous avez déjà connecté le câble, débranchez-le.

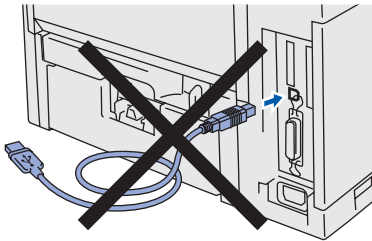

- 2 Cliquez sur **Branchez le câble d'interface et installez le pilote/l'utilitaire** dans le menu **Configuration initiale**.

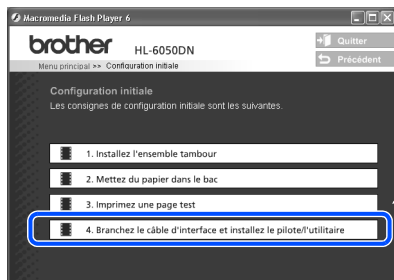

- 3 Sélectionnez **Interface USB**.



- 4 Cliquez sur le bouton **Installer**.



- 5 Cliquez sur le bouton **Suivant**. Suivez les consignes qui s'affichent à l'écran.



- 6 Sélectionnez **Installation standard** puis cliquez sur le bouton **Suivant**.

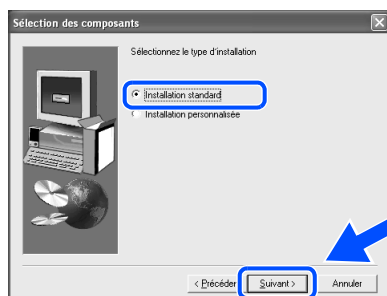

- Si vous souhaitez installer le pilote Postscript (PS), sélectionnez **Installation personnalisée** puis suivez les instructions qui s'affichent à l'écran. Quand vous obtenez l'écran **Sélection des composants**, cochez l'option **Pilote d'imprimante PS** puis continuez à suivre les instructions.

- Si vous ne souhaitez pas installer le Guide de l'utilisateur, sélectionnez **Installation personnalisée** puis suivez les instructions qui s'affichent à l'écran. Quand vous obtenez l'écran **Sélection des composants**, supprimez la coche de la case **Guide de l'utilisateur** puis continuez à suivre les instructions.

- 7 Sélectionnez **Imprimante locale avec câble USB** puis cliquez sur le bouton **Suivant**.

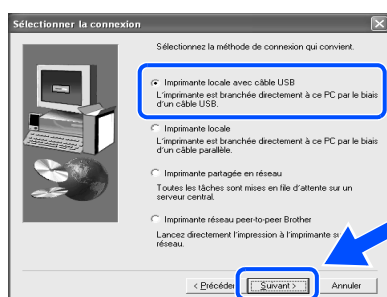

- 8 Lorsque cet écran s'affiche, vérifiez que l'interrupteur de l'imprimante est allumé. Branchez le câble d'interface USB à votre PC puis connectez-le à l'imprimante. Cliquez sur le bouton **Suivant**.

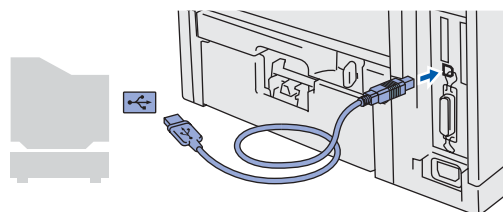
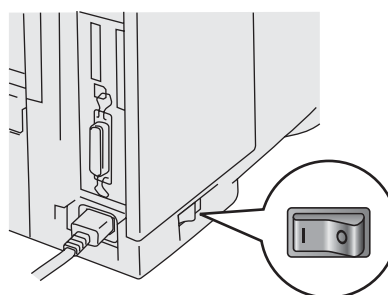
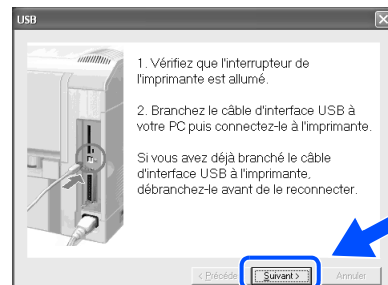

Passez à la  
page suivante





## Pour les utilisateurs du câble d'interface USB

- 10 Cliquez sur le bouton **Terminer**.

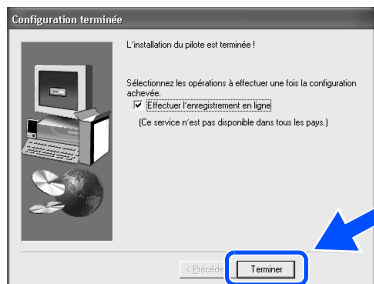

*Si vous souhaitez enregistrer votre produit en ligne, cochez la case **Effectuer l'enregistrement en ligne**.*



**Pour les utilisateurs de Windows® 98 / Me :**  
La configuration est alors terminée.



**Pour les utilisateurs de Windows® 2000/XP :**  
Passez à "2. Configuration de l'imprimante comme Imprimante par défaut".

## 2. Configuration de l'imprimante comme imprimante par défaut (Pour les utilisateurs de Windows® 2000/XP uniquement)

- 1 Cliquez sur le menu **Démarrer** et choisissez **Imprimantes et télécopieurs**.

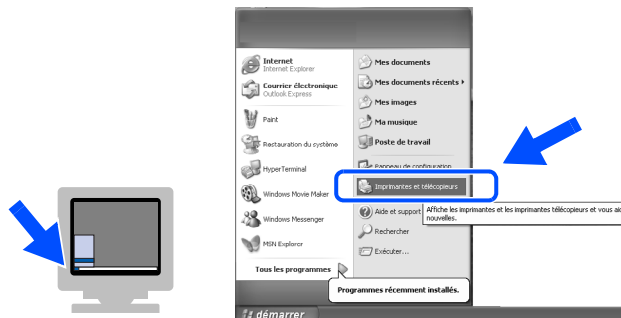

- 2 Sélectionnez l'icône **Brother HL-6050D/DN series**.

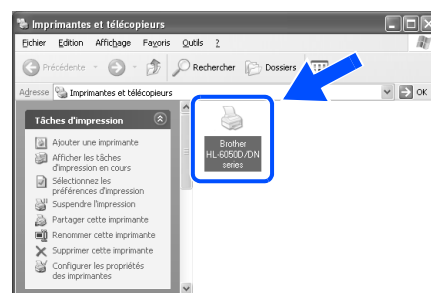

- 3 Cliquez sur le menu **Fichier** puis sélectionnez **Définir comme imprimante par défaut**.

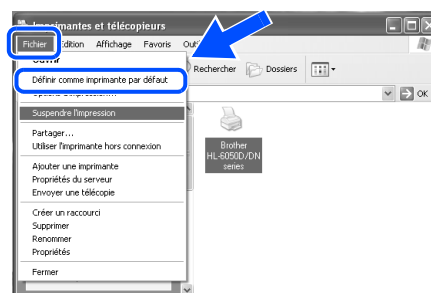

- OK!** La configuration est alors terminée.

## Pour les utilisateurs du câble d'interface parallèle

### Branchement de l'imprimante à votre PC et installation du pilote

- 1 Cliquez sur  **Branchez le câble d'interface et installez le pilote/l'utilitaire**  dans le menu  **Configuration initiale** .

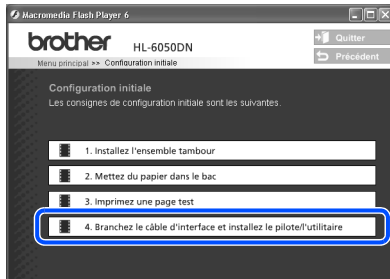

- 2 Sélectionnez  **Interface parallèle** .



- 3 Eteignez l'imprimante à l'aide de l'interrupteur.

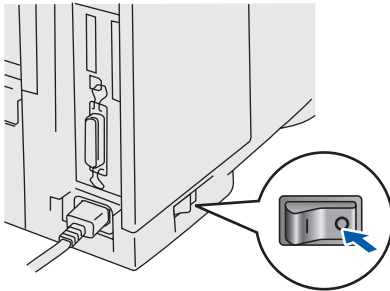

- 4 Branchez le câble d'interface parallèle à votre PC puis connectez-le à l'imprimante.

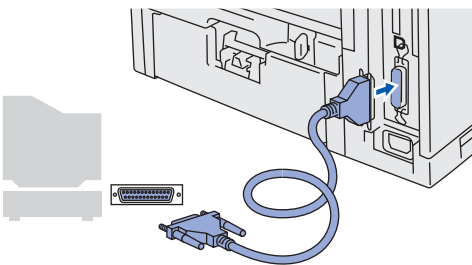

- 5 Allumez l'imprimante à l'aide de l'interrupteur.

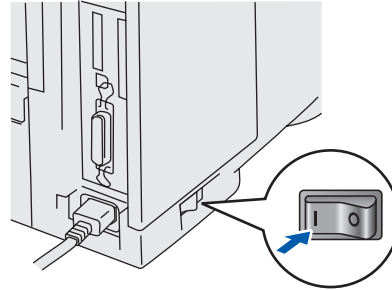

Quand l'**Assistant Ajout de nouveau matériel détecté** s'affiche sur votre PC, cliquez sur le bouton **Annuler**.



- 6 Cliquez sur le bouton **Suivant** quand la vidéo est terminée.

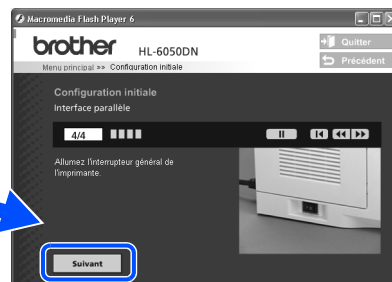

Passez à la page suivante



## Pour les utilisateurs du câble d'interface parallèle

- 7 Cliquez sur le bouton **Installer**.



- 8 Cliquez sur le bouton **Suivant**.  
Suivez les consignes qui s'affichent à l'écran.



- 9 Sélectionnez **Installation standard** puis cliquez sur le bouton **Suivant**.

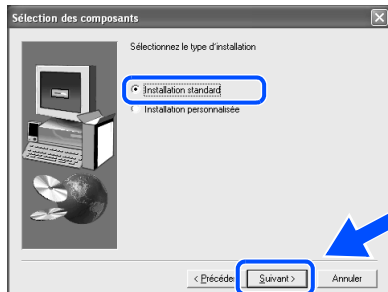

■ Si vous souhaitez installer le pilote Postscript (PS), sélectionnez **Installation personnalisée** puis suivez les instructions qui s'affichent à l'écran. Quand vous obtenez l'écran **Sélection des composants**, cochez l'option **Pilote d'imprimante PS** puis continuez à suivre les instructions.

■ Si vous ne souhaitez pas installer le Guide de l'utilisateur, sélectionnez **Installation personnalisée** puis suivez les instructions qui s'affichent à l'écran. Quand vous obtenez l'écran **Sélection des composants**, supprimez la coche de la case **Guide de l'utilisateur** puis continuez à suivre les instructions.

- 10 Sélectionnez **Imprimante locale** puis cliquez sur le bouton **Suivant**.

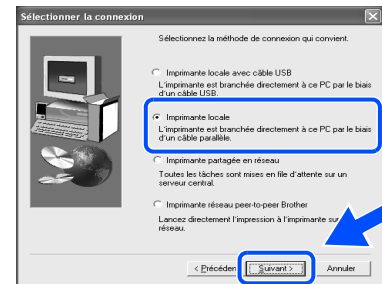

- 11 Sélectionnez le port auquel votre imprimante est connectée puis cliquez sur le bouton **Suivant**.

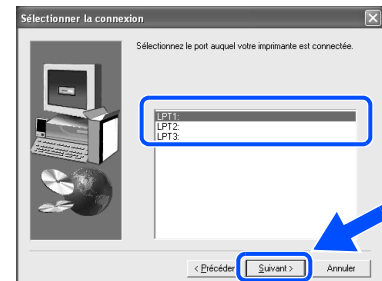

- 12 Cliquez sur le bouton **Terminer**.

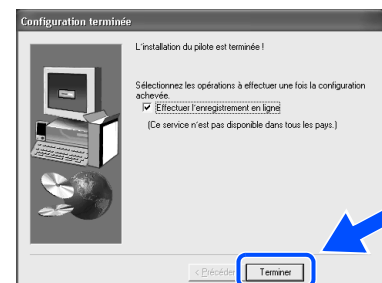

Si vous souhaitez enregistrer votre produit en ligne, cochez la case **Effectuer l'enregistrement en ligne**.

**OK!** La configuration est alors terminée.



## Pour les utilisateurs du câble d'interface réseau (modèle HL-6050DN)

# Utilisateurs d'une imprimante réseau peer to peer Brother (LPR / NetBIOS)

- Si vous avez l'intention de connecter l'imprimante à votre réseau, nous vous conseillons de contacter votre administrateur système avant de procéder à l'installation.
- Avant de commencer l'installation, si vous utilisez un logiciel pare-feu personnel (par ex. le logiciel Internet Connection Firewall disponible sous Windows XP), désactivez-le. Quand vous êtes sûr de pouvoir imprimer, vous pouvez relancer votre pare-feu personnel.

## Branchement de l'imprimante à votre réseau et installation du pilote

- 1 Cliquez sur  **Branchez le câble d'interface et installez le pilote/l'utilitaire**  dans le menu  **Configuration initiale** .

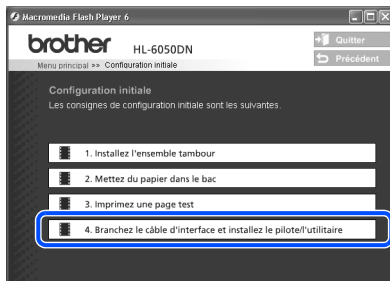

- 2 Sélectionnez  **Interface réseau** .



- 3 Eteignez l'imprimante à l'aide de l'interrupteur.

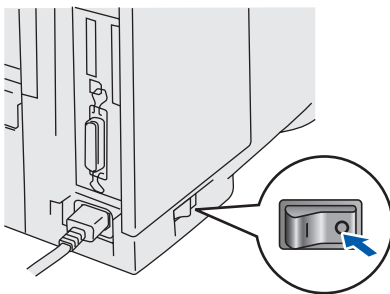

- 4 Branchez le câble d'interface réseau à votre imprimante puis connectez-le à un port libre sur votre hub.

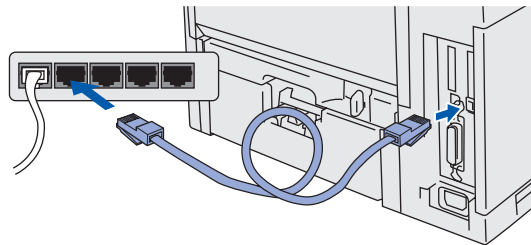

- 5 Allumez l'imprimante à l'aide de l'interrupteur.

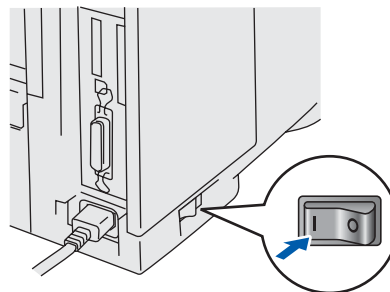

- 6 Cliquez sur le bouton  **Suivant**  quand la vidéo est terminée.

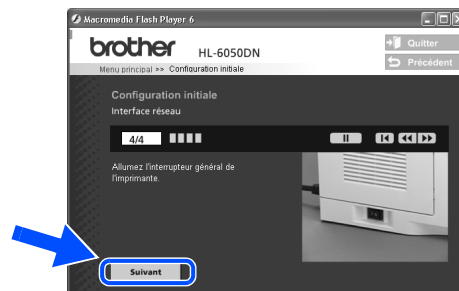

Passez à la page suivante



## Pour les utilisateurs du câble d'interface réseau (modèle HL-6050DN)

- 7 Cliquez sur le bouton **Installer**.



- 8 Cliquez sur le bouton **Suivant**.  
Suivez les consignes qui s'affichent à l'écran.



- 9 Sélectionnez **Installation standard** puis cliquez sur le bouton **Suivant**.

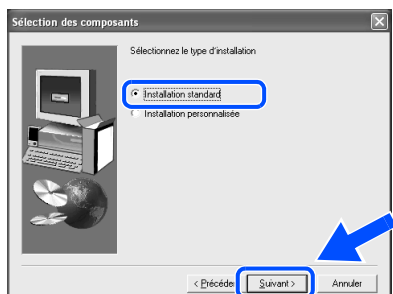

■ Si vous souhaitez installer le pilote **Postscript (PS)**, sélectionnez **Installation personnalisée** puis suivez les instructions qui s'affichent à l'écran. Quand vous obtenez l'écran **Sélection des composants**, cochez l'option **Pilote d'imprimante PS** puis continuez à suivre les instructions.

■ Si vous ne souhaitez pas installer le **Guide de l'utilisateur**, sélectionnez **Installation personnalisée** puis suivez les instructions qui s'affichent à l'écran. Quand vous obtenez l'écran **Sélection des composants**, supprimez la coche de la case **Guide de l'utilisateur** puis continuez à suivre les instructions.

- 10 Sélectionnez **Imprimante réseau peer-to-peer Brother** puis cliquez sur le bouton **Suivant**.

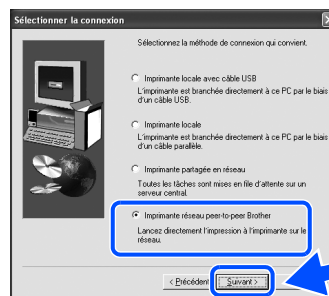

- 11 **Pour les utilisateurs de LPR :**  
Sélectionnez **Parcourir le réseau et choisir dans une liste d'appareils présents sur le réseau (recommandé)**.  
Vous pouvez aussi entrer l'adresse IP ou le nom de noeud de votre imprimante. Cliquez sur le bouton **Suivant**.

**Pour les utilisateurs de NetBIOS :**  
Sélectionnez **Parcourir le réseau et choisir dans une liste d'appareils présents sur le réseau (recommandé)**.  
Cliquez sur le bouton **Suivant**.

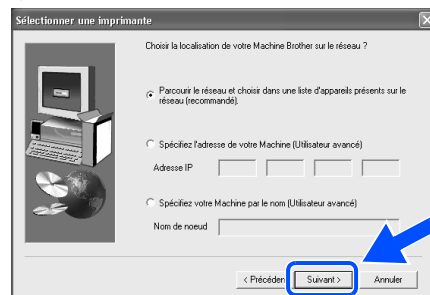

*Demandez l'adresse IP ou le nom de noeud de votre imprimante à votre administrateur.*

- 12 Pour les utilisateurs de LPR :**  
Sélectionnez votre imprimante et **LPR (Recommandé)** puis cliquez sur le bouton **Suivant**.

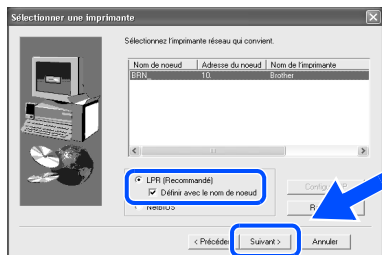

- Pour les utilisateurs de NetBIOS :**  
Sélectionnez votre imprimante et **NetBIOS** puis cliquez sur le bouton **Suivant**.

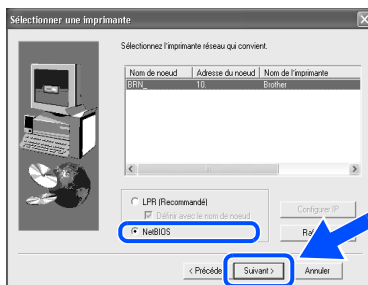

- 13 Cliquez sur le bouton Terminer.**

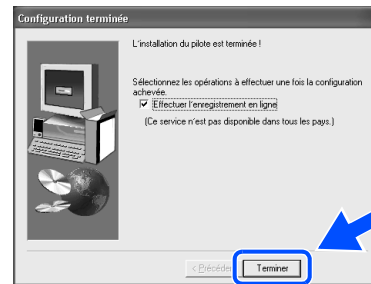

*Si vous souhaitez enregistrer votre produit en ligne, cochez la case **Effectuer l'enregistrement en ligne**.*

- OK!** Pour les utilisateurs de Windows NT® 4.0 et Windows® 2000/XP :  
La configuration est alors terminée.

- OK!** Pour les utilisateurs de Windows® 95 / 98 / Me :  
A l'issue du redémarrage du PC, la configuration est terminée.



### Utilisateurs d'une imprimante partagée en réseau



Si vous avez l'intention de connecter l'imprimante à votre réseau, nous vous conseillons de contacter votre administrateur système avant de procéder à l'installation.

### Installation du pilote, branchement du câble et sélection de la file d'impression ou du nom de partage approprié

- 1 Cliquez sur **Branchez le câble d'interface et installez le pilote/l'utilitaire** dans le menu **Configuration initiale**.

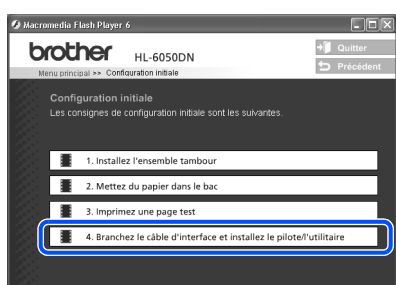

- 2 Sélectionnez **Interface réseau**.

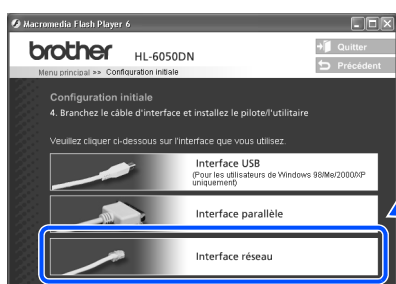

- 3 Eteignez l'imprimante à l'aide de l'interrupteur.

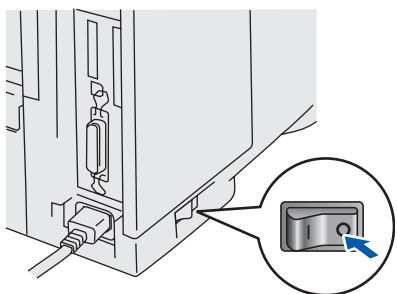

- 4 Branchez le câble d'interface réseau à votre imprimante puis connectez-le à un port libre sur votre hub.

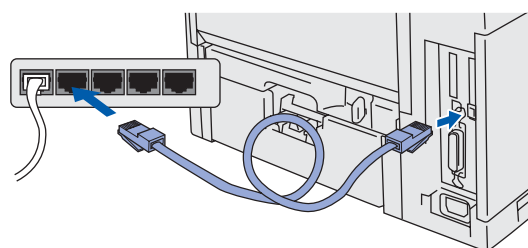

- 5 Allumez l'imprimante à l'aide de l'interrupteur.

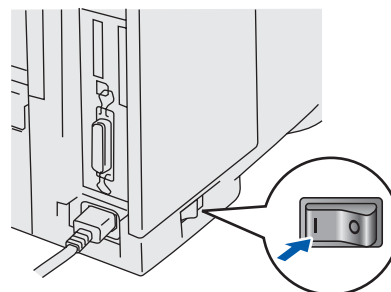

- 6 Cliquez sur le bouton **Suivant** quand la vidéo est terminée.

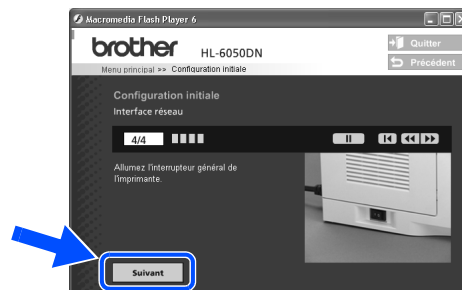

7 Cliquez sur le bouton **Installer**.



8 Cliquez sur le bouton **Suivant**.  
Suivez les consignes qui s'affichent à l'écran.



9 Sélectionnez **Installation standard** puis cliquez sur le bouton **Suivant**.

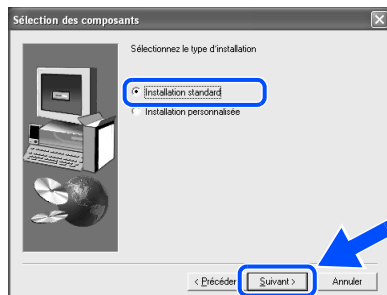

■ Si vous souhaitez installer le pilote Postscript (PS), sélectionnez **Installation personnalisée** puis suivez les instructions qui s'affichent à l'écran. Quand vous obtenez l'écran **Sélection des composants**, cochez l'option **Pilote d'imprimante PS** puis continuez à suivre les instructions.

■ Si vous ne souhaitez pas installer le Guide de l'utilisateur, sélectionnez **Installation personnalisée** puis suivez les instructions qui s'affichent à l'écran. Quand vous obtenez l'écran **Sélection des composants**, supprimez la coche de la case **Guide de l'utilisateur** puis continuez à suivre les instructions.

10 Sélectionnez **Imprimante partagée en réseau** puis cliquez sur le bouton **Suivant**.

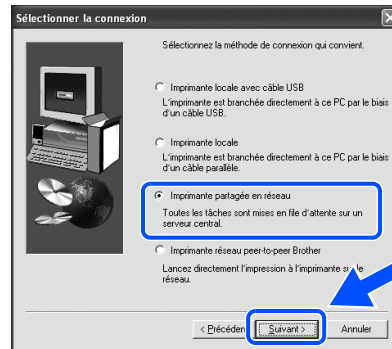

11 Sélectionnez la file d'impression puis cliquez sur le bouton **OK**.



Demandez le nom de la file d'impression à votre administrateur.

12 Cliquez sur le bouton **Terminer**.

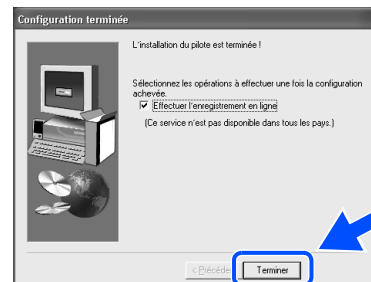

Si vous souhaitez enregistrer votre produit en ligne, cochez la case **Effectuer l'enregistrement en ligne**.

**OK!** La configuration est alors terminée.





## Pour les utilisateurs du câble d'interface USB

### Utilisateurs de Mac OS<sup>®</sup> 8.6 à 9.2

#### Connexion de l'imprimante à votre Macintosh<sup>®</sup> et installation du fichier PPD

- 1 Vérifiez que l'interrupteur de l'imprimante est en position allumée.

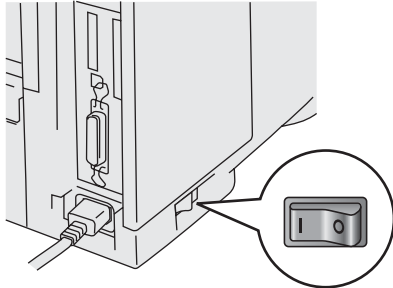

- 2 Branchez le câble d'interface USB à votre Macintosh<sup>®</sup>, puis connectez-le à l'imprimante.

 *Ne branchez pas le câble USB au port USB du clavier ou à un hub USB non alimenté.*

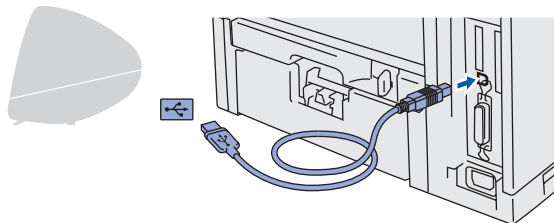

- 3 Insérez le disque compact dans votre lecteur de CD-ROM. Ouvrez le dossier **Mac OS<sup>®</sup> 9**.

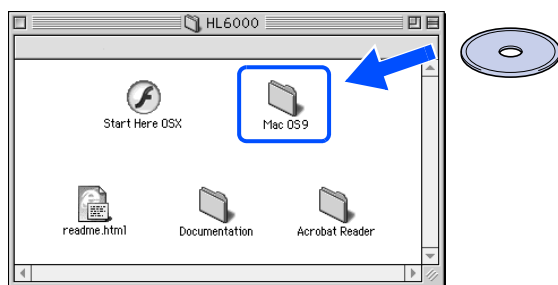

- 4 Ouvrez le dossier de votre langue de travail.

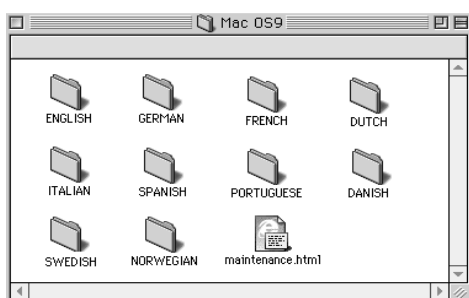

- 5 Double-cliquez l'icône **PPD installer**. Suivez les consignes qui s'affichent à l'écran.

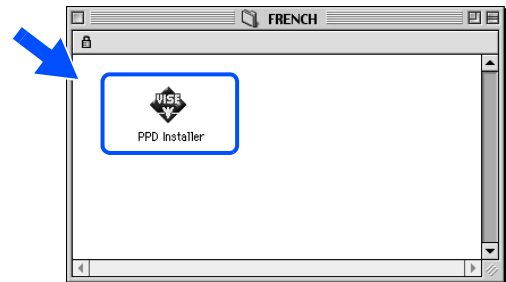

- 6 Double-cliquez sur l'icône **Macintosh HD**.

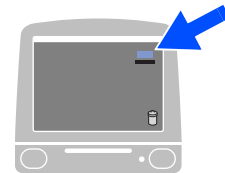

- 7 **Pour les utilisateurs de Mac OS<sup>®</sup> 8.6 à 9.04 :**  
Ouvrez le dossier **Compléments Apple**.  
Ouvrez le dossier **Ressources LaserWriter Apple**.

**Pour les utilisateurs de Mac OS<sup>®</sup> 9.1 à 9.2 :**  
Ouvrez le dossier **Applications** (Mac OS<sup>®</sup> 9).  
Ouvrez le dossier **Utilities**.

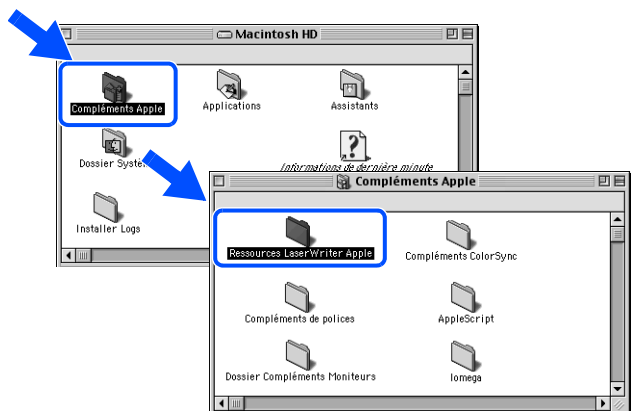

*Les illustrations correspondent à Mac OS<sup>®</sup> 9.04.*

- 8 Double-cliquez sur l'icône **Utilitaire Service d'impression**.

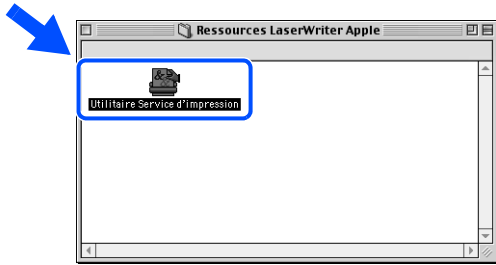

- 9 Sélectionnez **Imprimante (USB)** puis cliquez sur le bouton **OK**.

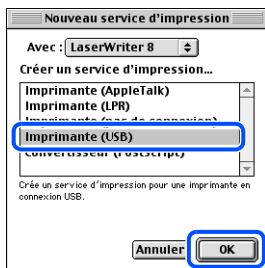

- 10 Cliquez sur le bouton **Modifier...** dans **Fichier PPD (PostScript™ Printer Description)**. Sélectionnez l'imprimante appropriée puis cliquez sur le bouton **Sélectionner**.

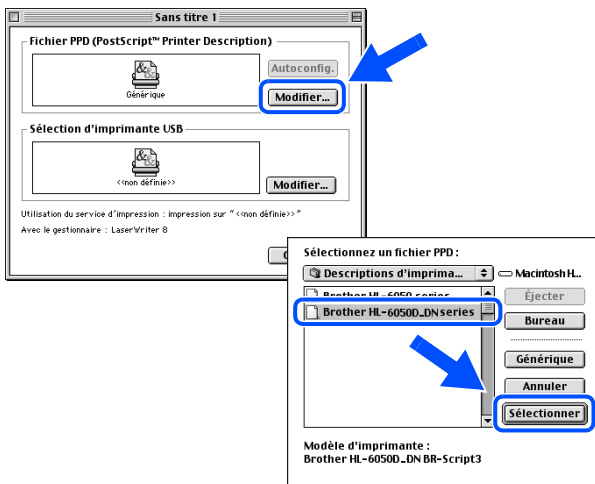

- 11 Cliquez sur le bouton **Modifier...** dans la boîte **Sélection d'imprimante USB**. Sélectionnez l'imprimante appropriée puis cliquez sur le bouton **OK**.

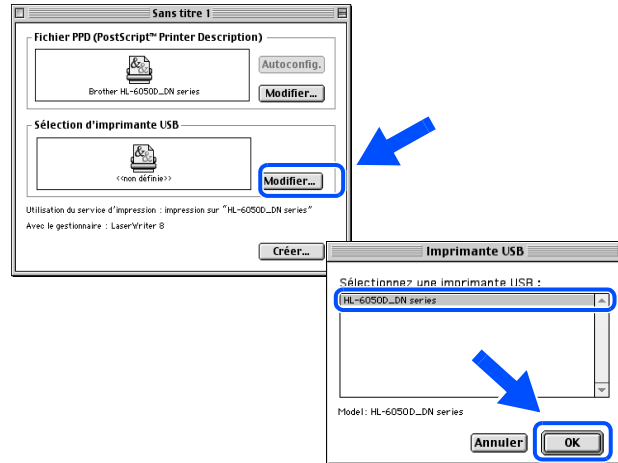

- 12 Cliquez sur le bouton **Créer...**

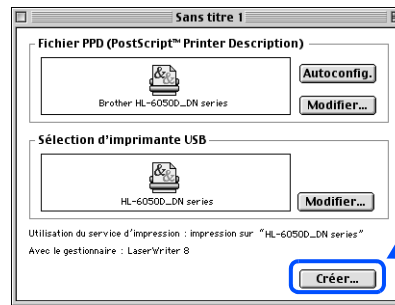

- 13 Entrez le nom de votre imprimante (HL-6050D\_DN series) puis cliquez sur le bouton **Enregistrer**.

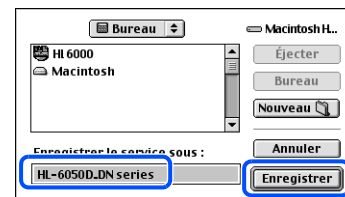

Passez à la  
page suivante



## Pour les utilisateurs du câble d'interface USB

- 14 Dans le menu **Fichier**, sélectionnez **Quitter**.

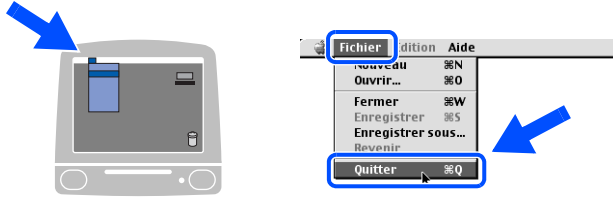

- 15 Sur le bureau, cliquez sur l'icône **HL-6050D\_DN series**.

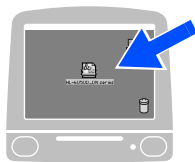

- 16 Dans le menu **Impression**, sélectionnez **Imprimante par défaut**.

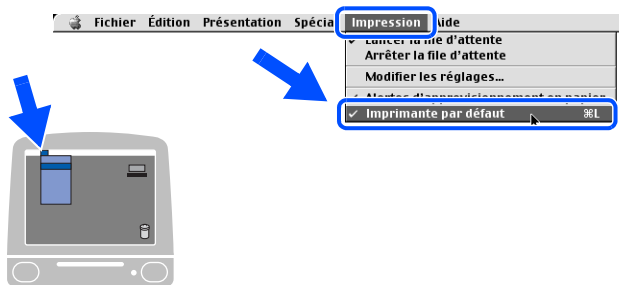

- OK!** La configuration est alors terminée.



## Pour les utilisateurs du câble d'interface USB

# Utilisateurs de Mac OS® X 10.1 / 10.2

## Connexion de l'imprimante à votre Macintosh® et installation du fichier PPD

- 1 Cliquez sur **Branchez le câble d'interface et installez le pilote/l'utilitaire** dans le menu **Configuration initiale**.

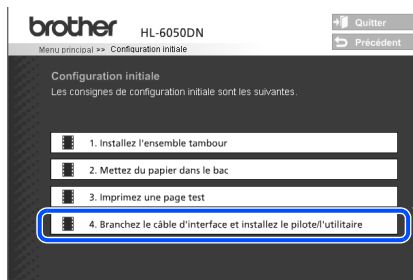

Si cet écran s'affiche, sélectionnez **Interface USB**.



- 2 Vérifiez que l'interrupteur de l'imprimante est en position allumée.

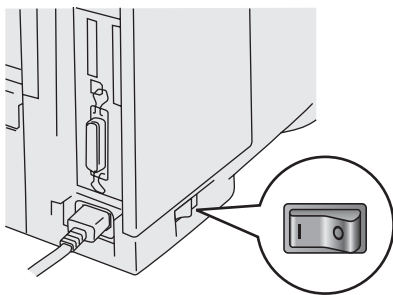

- 3 Cliquez sur le bouton **Installer** et suivez les instructions qui s'affichent à l'écran.



- 4 Branchez le câble d'interface USB à votre Macintosh®, puis connectez-le à l'imprimante.



Ne branchez pas le câble USB au port USB du clavier ou à un hub USB non alimenté.

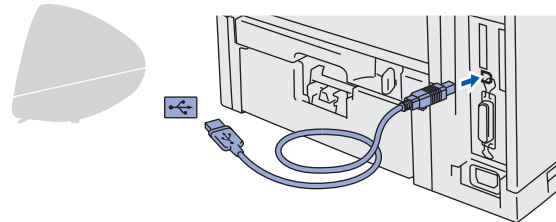

- 5 Sélectionnez **Applications** dans le menu **Aller**.

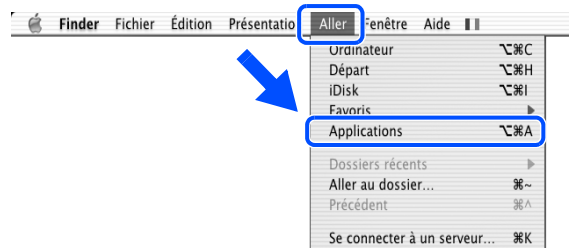

Passez à la page suivante



## Pour les utilisateurs du câble d'interface USB

6 Ouvrez le dossier **Utilitaires**.

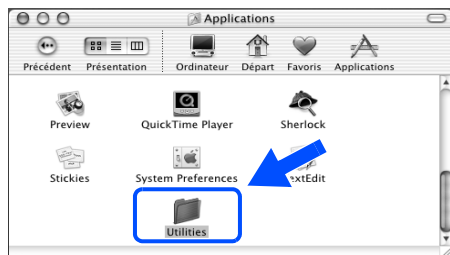

7 Double-cliquez sur l'icône **Print Center**.

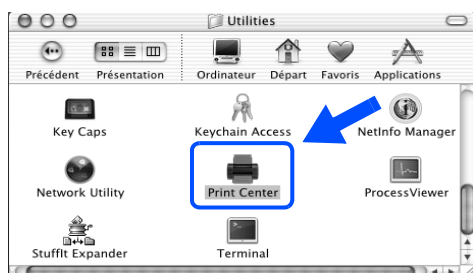

8 Cliquez sur le bouton **Ajouter imprimante**.



9 Sélectionnez **USB**.

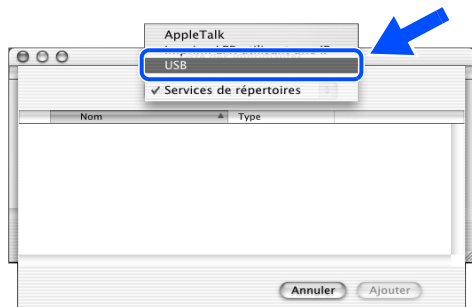

10 Sélectionnez l'imprimante appropriée puis cliquez sur le bouton **Ajouter**.

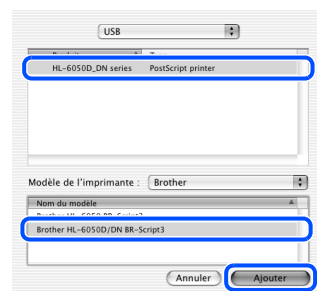

11 Dans le menu **Centre d'impression**, sélectionnez **Quitter Centre d'impression**.

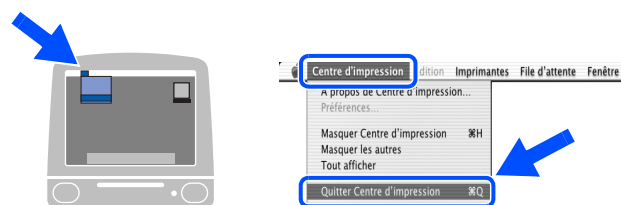

**OK!** La configuration est alors terminée.

## Pour les utilisateurs du câble d'interface réseau (modèle HL-6050DN)

### Utilisateurs de Mac OS® 8.6 à 9.2

#### Connexion de l'imprimante à votre Macintosh® et installation du fichier PPD

- 1 Eteignez l'imprimante à l'aide de l'interrupteur.



- 2 Branchez le câble d'interface réseau à votre imprimante puis connectez-le à un port libre sur votre hub.

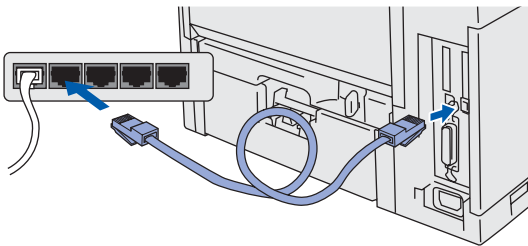

- 3 Allumez l'imprimante à l'aide de l'interrupteur.



- 4 Insérez le CD-ROM pour Macintosh® dans votre lecteur de CD-ROM. Ouvrez le dossier **Mac OS® 9**. Ouvrez le dossier de votre langue de travail.

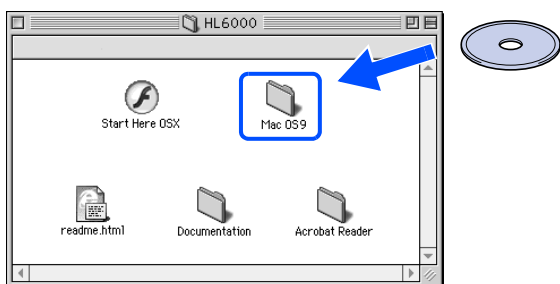

- 5 Double-cliquez sur l'icône **PPD Installer** pour installer le fichier PPD. Suivez les consignes qui s'affichent à l'écran.

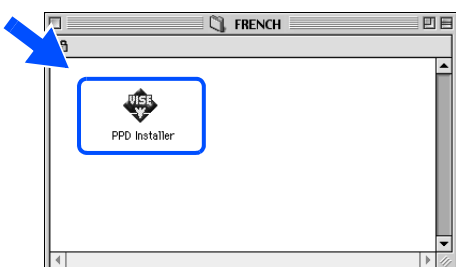

- 6 Ouvrez le **Sélecteur** dans le menu Pomme.



- 7 Cliquez sur l'icône **LaserWriter 8** \* puis sélectionnez **BRN\_XXXXXX\_P1\_AT**. \*\* Cliquez sur le bouton **Créer**. Fermez le **Sélecteur**.

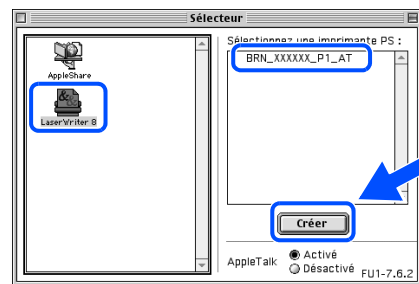

\* Si le pilote Apple LaserWriter 8 n'est pas sur votre système, vous pouvez le télécharger à partir du site <http://www.apple.com>

\*\* xxxxxx correspond aux six derniers chiffres de l'adresse Ethernet.



Guide de l'utilisateur en réseau, chapitre 7.

- OK!** La configuration est alors terminée.

## Pour les utilisateurs du câble d'interface réseau (modèle HL-6050DN)

### Utilisateurs de Mac OS® X 10.1 / 10.2

#### Connexion de l'imprimante à votre Macintosh® et installation du fichier PPD

- 1 Cliquez sur **Branchez le câble d'interface et installez le pilote/l'utilitaire** dans le menu **Configuration initiale**.

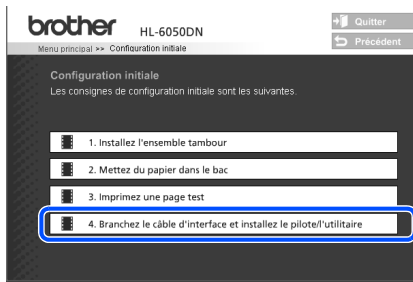

- 2 Sélectionnez **Interface réseau**.



- 3 Eteignez l'imprimante à l'aide de l'interrupteur.

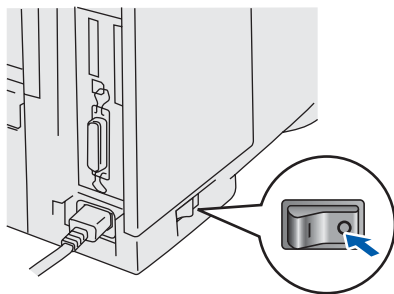

- 4 Branchez le câble d'interface réseau à votre imprimante puis connectez-le à un port libre sur votre hub.

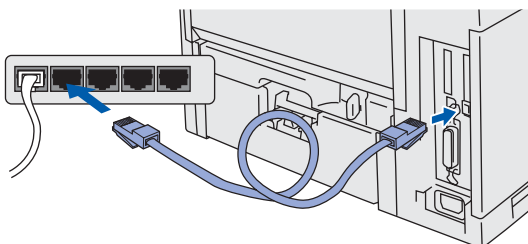

- 5 Allumez l'imprimante à l'aide de l'interrupteur.

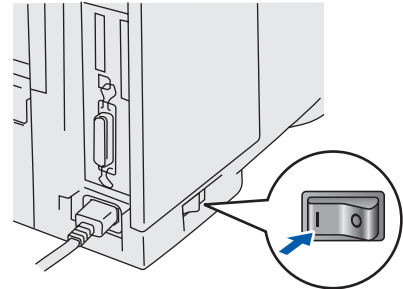

- 6 Cliquez sur le bouton **Installer** et suivez les instructions qui s'affichent à l'écran.



- 7 Sélectionnez **Applications** dans le menu **Aller**.

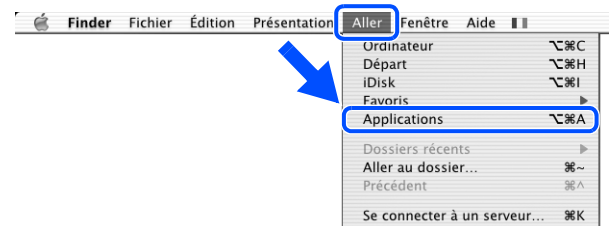

- 8 Ouvrez le dossier **Utilitaires**.

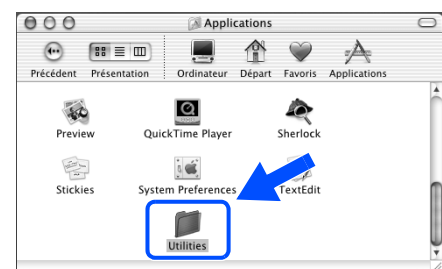

9 Double-cliquez sur l'icône **Print Center**.

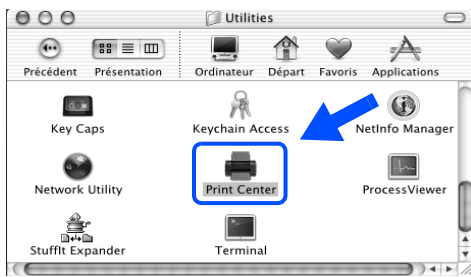

10 Cliquez sur le bouton **Ajouter imprimante**.

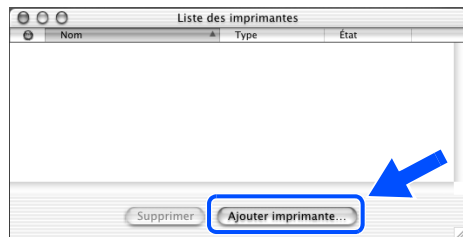

11 Sélectionnez **AppleTalk**.

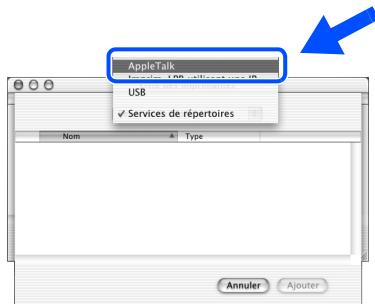

**Pour les utilisateurs de Mac OS® X 10.2.4 ou une version ultérieure :**

Si vous souhaitez connecter votre imprimante à l'aide de la fonction de configuration simple du réseau de Apple® Mac OS® X, sélectionnez Rendezvous puis **HL-6050D\_DN series**.

Passez maintenant à l'étape 13



Si plusieurs imprimantes du même modèle (HL6050DN) sont connectées à votre réseau, l'adresse Ethernet (adresse MAC) est précisée avant le nom du modèle.

12 Sélectionnez **BRN\_XXXXXX\_P1\_AT\*** puis cliquez sur le bouton **Ajouter**.

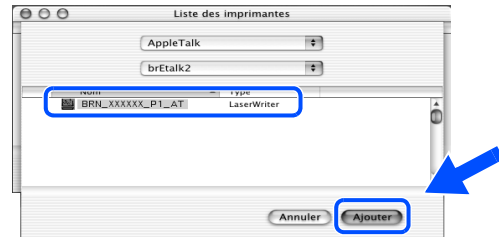

\* Où xxxxxx correspond aux six derniers chiffres de l'adresse Ethernet.



Guide de l'utilisateur en réseau, chapitre 7.

13 Dans le menu **Centre d'impression**, sélectionnez **Quitter Centre d'impression**.

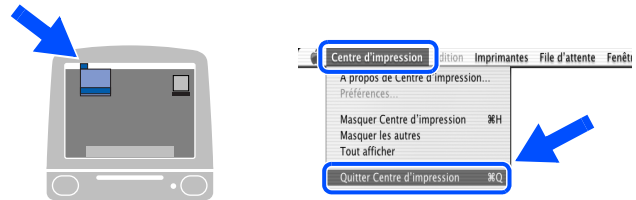

**OK!** La configuration est alors terminée.



## Installation de l'utilitaire BRAdmin Professional (Utilisateurs de Windows<sup>®</sup> uniquement)

L'utilitaire BRAdmin Professional est conçu pour vous aider à gérer les périphériques Brother connectés en réseau.

L'utilitaire BRAdmin Professional peut également servir à gérer les périphériques d'une autre marque qui prennent en charge le protocole SNMP (Simple Network Management Protocol).

Pour en savoir plus sur l'utilitaire BRAdmin Professional, rendez visite au site <http://solutions.brother.com>

Insérez le disque compact dans votre lecteur de CD-ROM. L'écran d'accueil s'affiche automatiquement. Suivez les consignes qui s'affichent à l'écran.

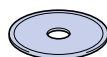

- 1 Cliquez sur l'icône **Installer le logiciel** de l'écran de menu.

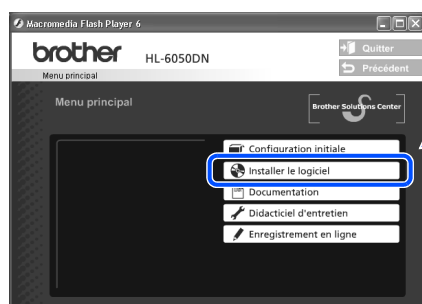

- 2 Cliquez sur **Pour les administrateurs**.

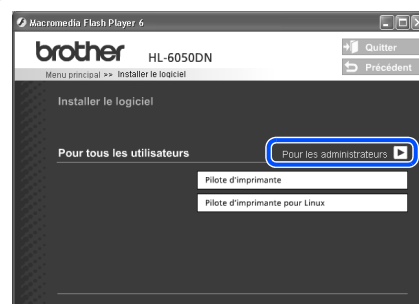

- 3 Cliquez sur **BRAdmin Professional**.

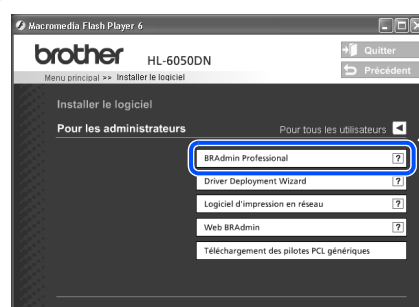

Le mot de passe par défaut du serveur d'impression est **access**. Vous pouvez modifier ce mot de passe à l'aide du logiciel BRAdmin Professional ou d'un navigateur Web.

## Web BRAdmin (Utilisateurs de Windows<sup>®</sup> uniquement)

Brother propose également Web BRAdmin, un logiciel utilitaire pour réseau d'entreprise qui permet de gérer des appareils Brother et autres périphériques compatibles SNMP dans des environnements LAN/WAN plus importants.

Ce logiciel repose sur un serveur Web et nécessite l'installation de Internet Information Server (IIS) de Microsoft et du logiciel client Java de Sun. Pour en savoir plus sur le logiciel Web BRAdmin ou pour le télécharger, veuillez consulter le site <http://solutions.brother.com/webbradmin>

# Paramétrage de l'adresse IP, du masque de sous-réseau et de la passerelle à l'aide de l'utilitaire BRAdmin Professional (Utilisateurs de Windows® uniquement)

- 1 Lancez BRAdmin Professional puis sélectionnez **TCP/IP**.

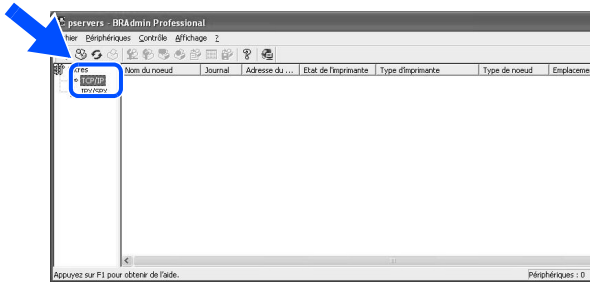

- 2 Sélectionnez **Rechercher les périphériques actifs** dans le menu **Périphériques**. BRAdmin recherche automatiquement les nouveaux périphériques.

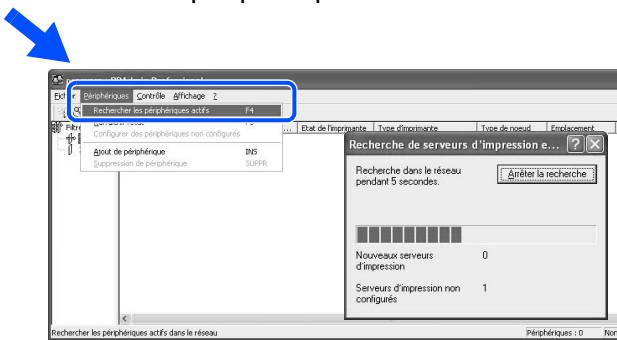

- 3 Double-cliquez sur le nouveau périphérique.

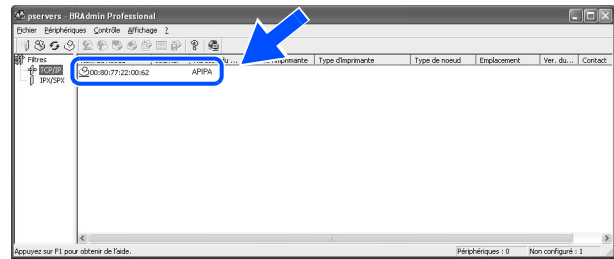

- 4 Entrez l'**Adresse IP**, le **Masque de sous-réseau** et la **Passerelle** puis cliquez sur le bouton **OK**.

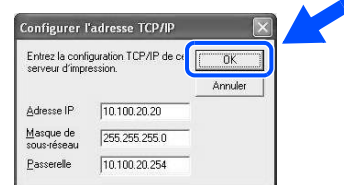

- 5 Les informations d'adresse sont enregistrées dans la mémoire de l'imprimante.

## Impression de la page de configuration

Pour imprimer la page de configuration, avec le pointe d'un stylo, maintenez le bouton Test Réseau enfoncé pendant **moins** de 5 secondes. (voir l'illustration suivante)

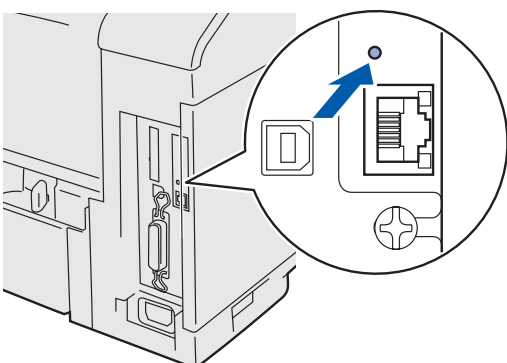

## Réinitialisation des paramètres réseau de l'imprimante

Si vous voulez ramener le serveur d'impression à ses paramètres d'usine (ce qui réinitialisera toutes les informations telles que le mot de passe et l'adresse IP), maintenez le bouton Test réseau enfoncé avec le pointe d'un stylo pendant **plus** de 5 secondes. (voir l'illustration suivante)

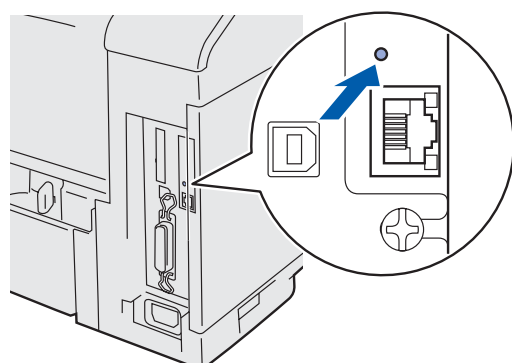

## Transport de l'imprimante

Si vous avez à transporter l'imprimante pour quelque motif que ce soit, veuillez l'emballer avec soin dans l'emballage d'origine pour éviter de l'endommager lors du transport. Il vous est fortement conseillé de conserver l'emballage d'origine à cette fin. Il est également recommandé d'assurer correctement l'imprimante auprès de votre transporteur.



**En cas de transport de l'imprimante, l'ensemble TAMBOUR et la CARTOUCHE DE TONER doivent être retirés de l'imprimante et placés dans le sac plastique. Le non respect de cette consigne en cas de transport endommagera gravement l'imprimante et peut ANNULER LA GARANTIE.**

- 1 Eteignez l'imprimante à l'aide de l'interrupteur puis débranchez le câble d'alimentation.

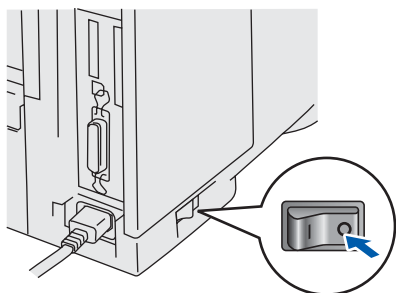

- 2 Retirez l'ensemble tambour. Placez-le dans le sac en plastique et fermez le sac sur toute sa largeur.

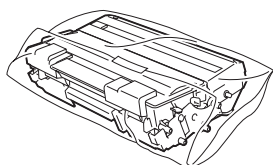

- 3 Remballagez l'imprimante.

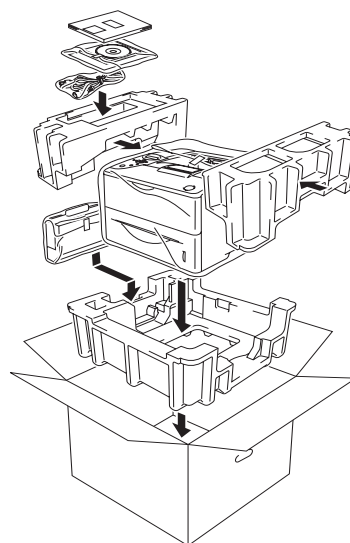

### Marques

Le logo Brother est une marque déposée de Brother Industries, Ltd.

Windows® et Windows NT® sont des marques déposées de Microsoft Corporation aux Etats-Unis et dans d'autres pays.

Apple Macintosh®, iMac, LaserWriter et AppleTalk sont des marques d'Apple Computer, Inc.

HP, HP/UX, JetDirect et JetAdmin sont des marques de Hewlett-Packard Company.

UNIX est une marque de UNIX Systems Laboratories.

Adobe PostScript® et PostScript3™ sont des marques d'Adobe Systems Incorporated.

NetWare est une marque de Novell, Inc.

ENERGY STAR est une marque déposée aux Etats-Unis.

Tous les autres noms de marques et de produits mentionnés dans ce Guide d'installation rapide sont déposés.

### Rédaction et publication

Le présent Guide a été élaboré et publié sous la direction de Brother Industries Ltd. Il reprend les descriptions et les caractéristiques les plus récentes du produit.

Le contenu de ce guide et les caractéristiques de ce produit peuvent être modifiés sans préavis.

Brother se réserve le droit d'apporter, sans préavis, des modifications aux caractéristiques et aux éléments contenus dans le présent Guide. Brother ne saurait être tenu responsable d'un dommage quelconque (y compris en cas de dommages indirects) causé par la confiance accordée aux éléments présentés ici, ceci comprenant, sans pour autant s'y limiter, les erreurs typographiques ou autres liées à la publication.

Ce produit est destiné à une utilisation en milieu professionnel.



# Options

L'imprimante peut être dotée des accessoires suivants en option. Leur installation peut vous permettre d'améliorer les capacités de l'imprimante.

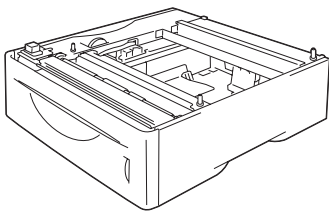
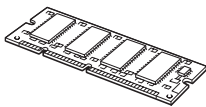
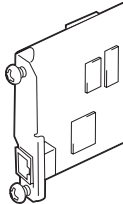

Guide de l'utilisateur, chapitre 4.

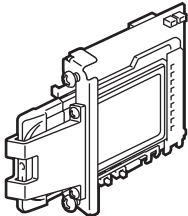
Bac inférieur	Mémoire DIMM	Carte réseau (HL- 6050 / 6050D)
<b>LT-6000</b>		<b>NC-6100h</b>
 <p>Le deuxième bac inférieur permet d'étendre la capacité jusqu'à un total de 500 feuilles.</p>	 <p>Vous pouvez étendre la mémoire en installant un module de mémoire (DIMM 100 broches).</p>	 <p>Une carte réseau en option est disponible si vous souhaitez connecter l'imprimante à votre réseau.</p>

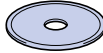
Serveur d'impression sans fil	Polices	Polices de code à barres
<b>NC-7100w</b>	<b>BS-3000</b>	<b>BT-1000</b>
 <p>Si vous voulez connecter l'imprimante à votre réseau sans fil, veuillez vous procurer le serveur d'impression sans fil en option.</p>	 <p>Le CD-ROM des polices optionnelles (BS-3000) permet d'installer les polices 136 PS3 Agfa et TrueType.</p>	 <p>Le CD-ROM des polices optionnelles de codes à barres (BT-1000) permet d'installer les polices de codes à barres.</p>

Carte CompactFlash
 <p>L'imprimante peut être équipée d'une carte CompactFlash pour enregistrer les macros, les impressions, les polices et les journaux d'impression. IBM Microdrive™ n'est pas compatible.</p>

**brother**<sup>®</sup>

LJ1845001  
Imprimé en Chine